

SC 3 Deluxe

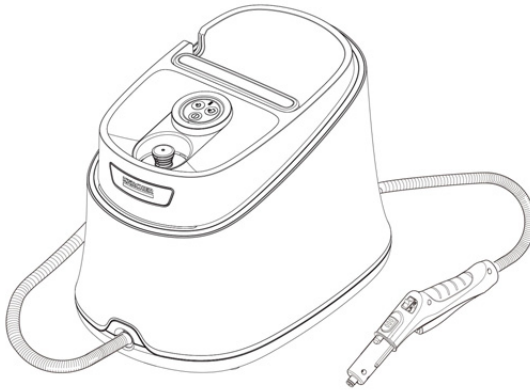

Deutsch	6
English	11
Français	17
Italiano	22
Español	28
Português	34
Nederlands	40
Türkçe	45
Svenska	50
Suomi	55
Norsk	61
Dansk	66
Eesti	71
Latviešu	76
Lietuviškai	81
Polski	87
Magyar	93
Čeština	98
Slovenčina	103
Slovenščina	109
Românește	114
Hrvatski	120
Srpski	125
Ελληνικά	130
Русский	137
Українська	143
Български	149
Қазақша	155
العربية	166

Read Online



**Register
your product**

www.kaercher.com/welcome



97749760 (08/24)



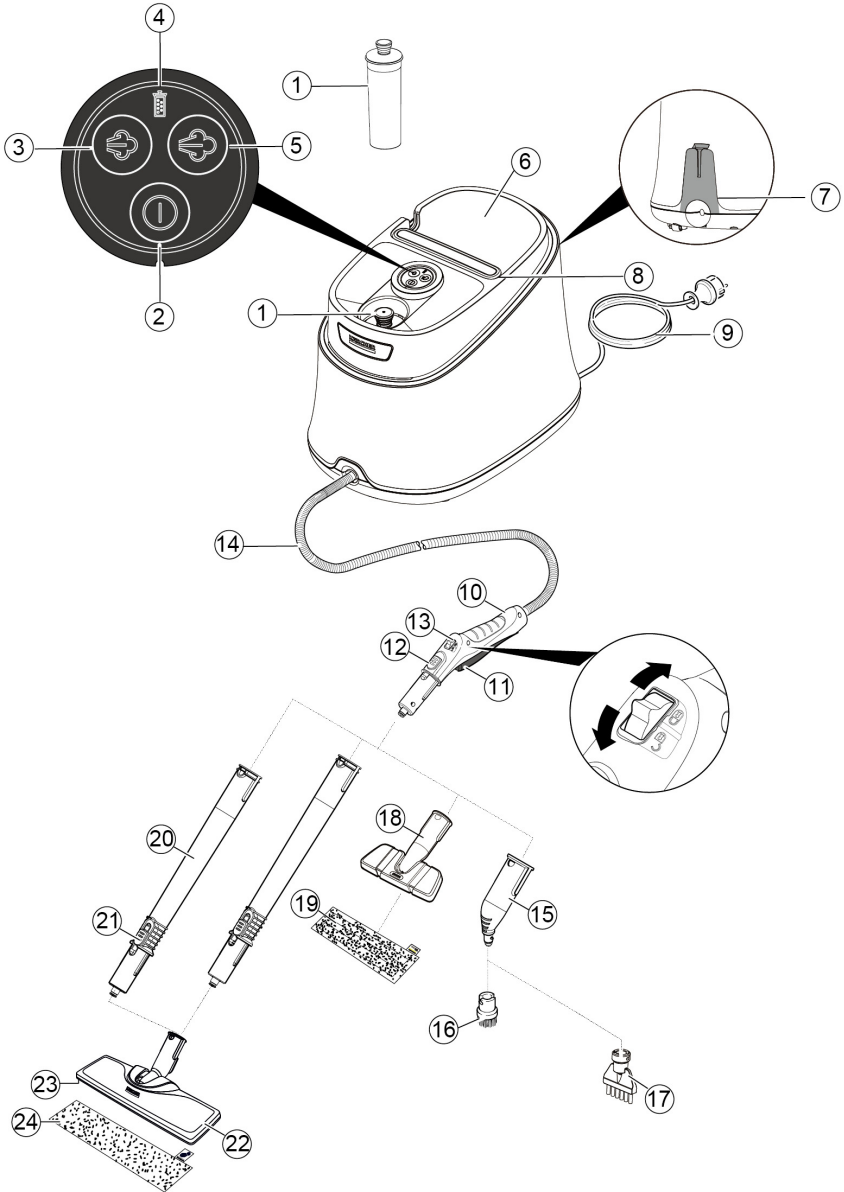

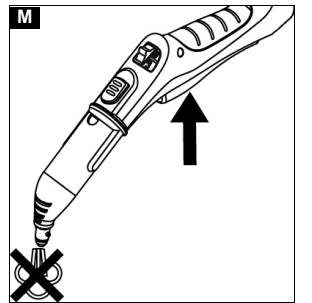
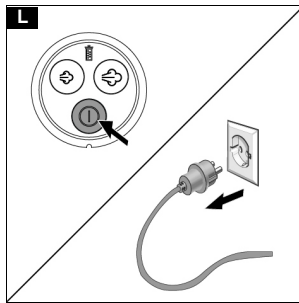
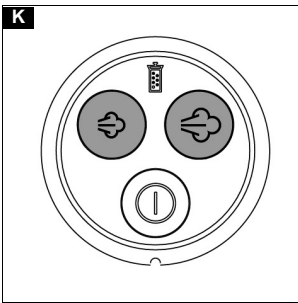
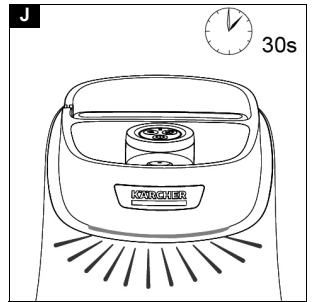
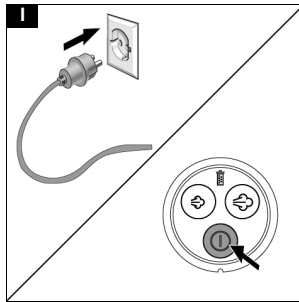
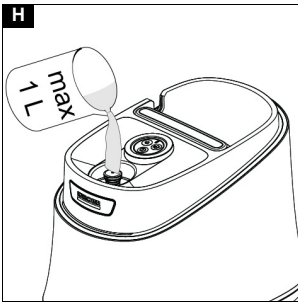
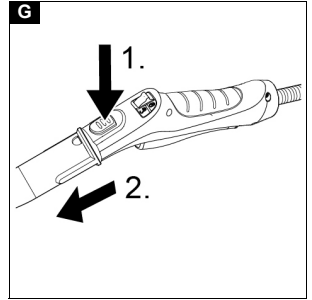
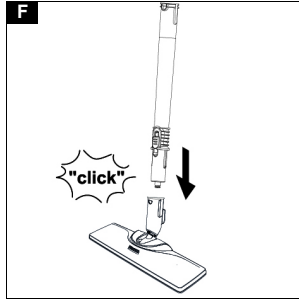
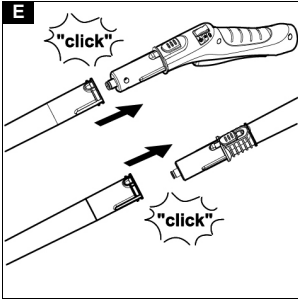
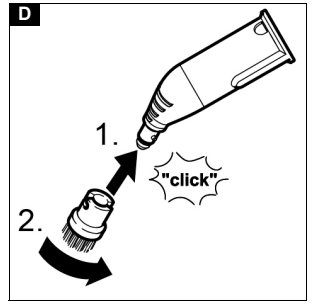
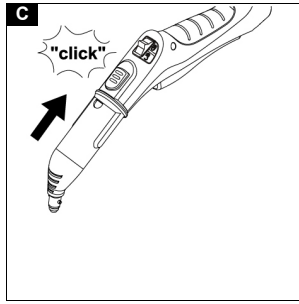
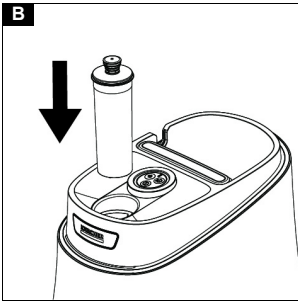

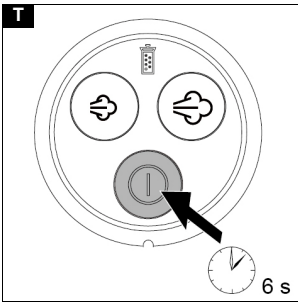
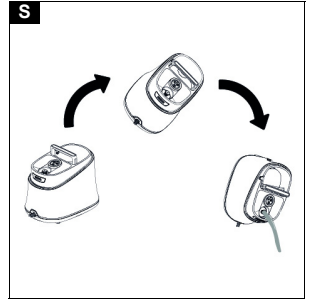
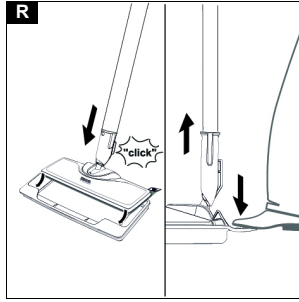
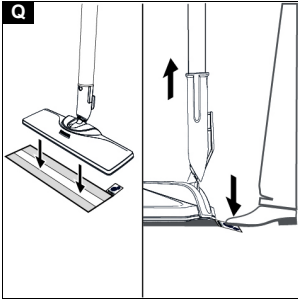
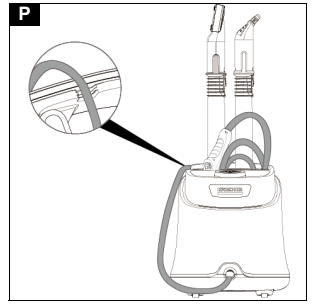
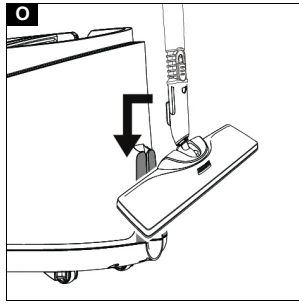
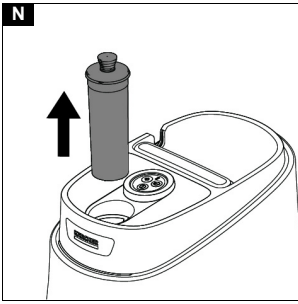



Inhalt

Umweltschutz	6
Zubehör und Ersatzteile	6
Lieferumfang	6
Garantie	6
Sicherheitseinrichtungen	6
Gerätebeschreibung	6
Erstinbetriebnahme	7
Montage	7
Betrieb	7
Wichtige Anwendungshinweise	8
Anwendung des Zubehörs	8
Pflege und Wartung	9
Hilfe bei Störungen	10
Technische Daten	11

Umweltschutz

 Die Verpackungsmaterialien sind recyclebar. Bitte Verpackungen umweltgerecht entsorgen.

 Elektrische und elektronische Geräte enthalten wertvolle recyclebare Materialien und oft Bestandteile wie Batterien, Akkus oder Öl, die bei falschem Umgang oder falscher Entsorgung eine potenzielle Gefahr für die menschliche Gesundheit und die Umwelt darstellen können. Für den ordnungsgemäßen Betrieb des Geräts sind diese Bestandteile jedoch notwendig. Mit diesem Symbol gekennzeichnete Geräte dürfen nicht mit dem Hausmüll entsorgt werden.

Hinweise zu Inhaltsstoffen (REACH)

Aktuelle Informationen zu Inhaltsstoffen finden Sie unter: www.kaercher.de/REACH

Zubehör und Ersatzteile

Nur Original-Zubehör und Original-Ersatzteile verwenden, sie bieten die Gewähr für einen sicheren und störungsfreien Betrieb des Geräts.

Informationen über Zubehör und Ersatzteile finden Sie unter www.kaercher.com.

Lieferumfang

Der Lieferumfang des Geräts ist auf der Verpackung abgebildet. Prüfen Sie beim Auspacken den Inhalt auf Vollständigkeit. Bei fehlendem Zubehör oder bei Transportschäden benachrichtigen Sie bitte Ihren Händler.

Garantie

In jedem Land gelten die von unserer zuständigen Vertriebsgesellschaft herausgegebenen Garantiebedingungen. Etwaige Störungen an Ihrem Gerät beseitigen wir innerhalb der Garantiefrist kostenlos, sofern ein Material- oder Herstellungsfehler die Ursache sein sollte. Im Garantiefall wenden Sie sich bitte mit Kaufbeleg an Ihren Händler oder die nächste autorisierte Kundendienststelle.

(Adresse siehe Rückseite)

Weitere Garantiefinformationen (falls vorhanden) finden Sie im Service-Bereich Ihrer lokalen Kärcher-Webseite unter "Downloads".

Sicherheitseinrichtungen



VORSICHT

Fehlende oder veränderte Sicherheitseinrichtungen Sicherheitseinrichtungen dienen Ihrem Schutz.

Verändern oder umgehen Sie niemals Sicherheitseinrichtungen.

Symbole auf dem Gerät

(Je nach Gerätetyp)

	Verbrennungsgefahr, Geräteoberfläche wird während des Betriebs heiß
	Verbrühungsgefahr durch Dampf
	Betriebsanleitung lesen
USE WATER ONLY	Nur Wasser ohne Zusätze in den Wassertank füllen

Druckregler

Sollte im Fehlerfall ein übermäßig hoher Druck entstehen, sorgt ein Sicherheitsventil für dessen Abbau in die Umgebungen.

Schmelzsicherung

Die Schmelzsicherung verhindert ein Überhitzen des Geräts. Falls das Gerät überhitzt, trennt die Schmelzsicherung das Gerät vom Netz.

Wenden Sie sich vor Wiederinbetriebnahme des Geräts an den zuständigen KÄRCHER Kundendienst.

Gerätebeschreibung

In dieser Betriebsanleitung wird die maximale Ausstattung beschrieben. Je nach Modell gibt es Unterschiede im Lieferumfang (siehe Verpackung).

Die Abbildungen finden Sie auf der Grafikkarte.

Abbildung A

- 1 Entkalkungskartusche
- 2 Ein- / Aus-Schalter
- 3 Reduzierte Dampfmenge
- 4 Kontrolllampe rot - Austausch Entkalkungskartusche.
- 5 Maximale Dampfmenge
- 6 Zubehörfach
- 7 Parkhalterung für Bodendüse
- 8 Tragegriff
- 9 Netzanschlussleitung mit Netzstecker
- 10 Dampfpistole
- 11 Dampfhebel
- 12 Entriegelungstaste
- 13 Kindersicherung
- 14 Dampfschlauch
- 15 Punktstrahldüse
- 16 Rundbürste
- 17 Fugenbürste
- 18 Flexible Handdüse
- 19 Tuch für flexible Handdüse
- 20 Verlängerungsrohre (2 Stück)

- ②1 Entriegelungstaste
- ②2 Bodendüse
- ②3 Klettverbindung
- ②4 Bodentuch

Erstinbetriebnahme

ACHTUNG

Geräteschaden durch Verkalkung

Die Entkalkungskartusche funktioniert nur optimal, wenn Sie das Gerät vor dem 1. Betrieb an die örtliche Wasserhärte anpassen.

Gerät auf die örtliche Wasserhärte einstellen.

Gerät vor dem Einsatz in einem Gebiet mit einer anderen Wasserhärte (z. B. nach Umzug) auf die aktuelle Wasserhärte einstellen

1. Die Entkalkungskartusche in die Öffnung einsetzen und drücken bis sie fest sitzt.

Abbildung B

2. Wasserhärte einstellen, siehe Kapitel Wasserhärte einstellen.

Montage

Zubehör montieren

1. Das offene Ende des Zubehörs auf die Dampfpistole schieben, bis die Entriegelungstaste der Dampfpistole einrastet.

Abbildung C

2. Das offene Ende des Zubehörs auf die Punktstrahldüse schieben.

Abbildung D

3. Die Verlängerungsrohre mit der Dampfpistole verbinden.

- a Das 1. Verlängerungsrohr auf die Dampfpistole schieben, bis die Entriegelungstaste der Dampfpistole einrastet.

Das Verbindungsrohr ist verbunden.

- b Das 2. Verlängerungsrohr auf das

1. Verlängerungsrohr schieben.

Die Verbindungsrohre sind verbunden.

Abbildung E

4. Das Zubehör und / oder die Bodendüse auf das freie Ende des Verlängerungsrohrs schieben.

Abbildung F

Das Zubehör ist verbunden.

Zubehör trennen

1. Die Kindersicherung zurückschieben. Der Dampfhebel ist gesperrt.
2. Die Entriegelungstaste drücken und die Teile auseinanderziehen.

Abbildung G

Betrieb

Wasser einfüllen

Der Wassertank kann jederzeit befüllt werden.

ACHTUNG

Schäden am Gerät

Durch ungeeignetes Wasser können die Düsen verstopfen bzw. die Wasserstandanzeige beschädigt werden.

Füllen Sie kein Kondenswasser aus dem Wäschetrockner ein.

Füllen Sie kein gesammeltes Regenwasser ein.

Füllen Sie keine Reinigungsmittel oder andere Zusätze (z. B. Düfte) ein.

1. Den Wassertank mit maximal 1 l Leitungswasser füllen.

Abbildung H

Gerät einschalten

ACHTUNG

Geräteschaden durch falsch eingestellte Wasserhärte

Die Entkalkungskartusche funktioniert nur optimal, wenn das Gerät an die örtliche Wasserhärte angepasst ist. Bei falsch eingestellter Wasserhärte kann das Gerät verkalken.

Das Gerät vor dem 1. Betrieb an die örtliche Wasserhärte anpassen, siehe Kapitel Wasserhärte einstellen.

Hinweis

Beim 1. Dampfen nach Entnahme und Wiedereinsetzen der Entkalkungskartusche kann der Dampfstoß schwach oder unregelmäßig sein und es können einzelne Wassertropfen austreten. Das Gerät benötigt eine kurze Einlaufzeit, in der sich die Entkalkungskartusche mit Wasser füllt. Die ausströmende Dampfmenge nimmt stetig zu, bis nach ca. 30 Sekunden die maximale Dampfmenge erreicht ist.

1. Das Gerät auf festen Untergrund stellen.
2. Den Netzstecker in eine Steckdose stecken.
3. Den Ein- / Aus-Schalter drücken.

Abbildung I



4. Die LED-Leiste leuchtet rot und geht langsam aus.
5. Nach ca. 30 Sekunden leuchtet die LED-Leiste konstant grün. Das Gerät ist einsatzbereit.

Abbildung J

Dampfmenge regeln

Die ausströmende Dampfmenge wird über die Dampfmengetaste geregelt. Es stehen 2 verschiedene Dampfmengetasten zur Verfügung:

Abbildung K

	Maximale Dampfmenge
	Reduzierte Dampfmenge
	Kein Dampf - Kindersicherung Hinweis In dieser Stellung kann der Dampfhebel nicht betätigt werden.

Hinweis

Beim Einschalten des Geräts ist immer die maximale Dampfmenge eingestellt.

1. Nach Einstellung der Dampfmenge den Dampfhebel drücken.
2. Vor dem Beginn der Reinigung die Dampfpistole auf ein Tuch richten, bis der Dampf gleichmäßig ausströmt.

Wasser nachfüllen

Bei Wassermangel blinkt die LED-Leiste schnell rot. Für eine konstante Dampfleistung muss das Wasser über den Deckel der Entkalkungskartusche eingefüllt werden. Beim Nachfüllen des Wassers bleibt die Entkalkungskartusche im Gerät fixiert.

Hinweis

Das Gerät ist mit einem Trockenlaufschutz für die Pumpe ausgestattet. Wenn die Pumpe längere Zeit trocken läuft, z. B. weil die Entkalkungskartusche nicht richtig eingesetzt ist, schaltet sich die Pumpe ab und die rote Kontrolllampe-Wassermangel blinkt.

Um das Gerät wieder betreiben zu können, muss das Gerät aus- und wieder eingeschaltet werden. Dabei muss sichergestellt werden, dass die Kartusche richtig eingesetzt ist und sich genügend Wasser im Wassertank befindet.

1. Den Wassertank über den Deckel der Entkalkungskartusche mit maximal 1 l Leitungswasser füllen. Die LED-Leiste leuchtet konstant grün.

Betrieb unterbrechen

Um Energie zu sparen, empfehlen wir, das Gerät bei Betriebspausen über 20 Minuten auszuschalten.

1. Den Ein- / Aus-Schalter drücken.

Gerät ausschalten

1. Den Ein- / Aus-Schalter drücken.
Abbildung L
Das Gerät ist ausgeschaltet.
2. Den Dampfhebel drücken, bis kein Dampf mehr ausströmt.
Abbildung M
Der Dampfkessel ist drucklos.
3. Die Kindersicherung zurückschieben.
Der Dampfhebel ist gesperrt.
4. Den Netzstecker aus der Steckdose ziehen.

ACHTUNG

Geräteschaden durch Wasserfäulnis

Wenn das Gerät länger als 2 Monate nicht in Betrieb genommen wird, kann das Wasser im Tank faulen. Wassertank vor Betriebspausen leeren.

5. Die Entkalkungskartusche aus dem Gerät nehmen.
Abbildung N

Gerät aufbewahren

1. Bodendüse in die Parkhalterung einhängen.
Abbildung O
2. Die Verlängerungsröhre in die großen Halter für Zubehör stecken.
3. Eine flexible Handdüse und eine Punktstrahldüse auf je 1 Verlängerungsrohr stecken.
4. Das Kabel aufwickeln und im Zubehörfach verstauen.
5. Die kleine Rundbürste und die Powerdüse im Zubehörfach verstauen.
6. Den Dampfschlauch im Zubehörfach verstauen.
Abbildung P
7. Das Gerät an einem trockenen und frostsicheren Ort lagern.

Wichtige Anwendungshinweise

Bodenflächen reinigen

Wir empfehlen den Boden vor dem Einsatz des Geräts zu kehren oder zu saugen. So wird der Boden bereits vor der Feuchtreinigung von Schmutz und losen Partikeln befreit.

Auffrischen von Textilien

Vor einer Behandlung mit dem Gerät immer die Verträglichkeit der Textilien an verdeckter Stelle prüfen: Textildampfen, trocknen lassen und anschließend auf Farb- oder Formveränderung prüfen.

Beschichtete oder lackierte Oberflächen reinigen

ACHTUNG

Beschädigte Oberflächen

Dampf kann Wachs, Möbelpolitur, Kunststoffbeschichtungen oder Farbe und den Umleimer von Kanten lösen.

Richten Sie den Dampf nicht auf verleimte Kanten, da sich der Umleimer lösen könnte.

Verwenden Sie das Gerät nicht zum Reinigen von unversiegelten Holz- oder Parkettböden.

Verwenden Sie das Gerät nicht zum Reinigen von lackierten oder kunststoffbeschichteten Oberflächen wie z. B. Küchen- und Wohnmöbeln, Türen oder Parkett.

1. Zur Reinigung dieser Oberflächen ein Tuch kurz eindampfen und damit über die Oberflächen wischen.

Glasreiniger

ACHTUNG

Glasbruch und beschädigte Oberfläche

Dampf kann versiegelte Stellen des Fensterrahmens beschädigen und bei niedrigen Außentemperaturen zu Spannungen an der Oberfläche von Fensterscheiben und dadurch zu Glasbruch führen.

Richten Sie den Dampf nicht auf versiegelte Stellen des Fensterrahmens.

Erwärmen Sie Fensterscheiben bei niedrigen Außentemperaturen, in dem Sie die gesamte Glasoberfläche leicht eindampfen.

- Den Fensterbereich mit einer flexiblen Handdüse und einem Tuch reinigen. Um das Wasser zu entfernen, einen Abzieher verwenden oder die Oberflächen trocken wischen.

Anwendung des Zubehörs

Dampfpistole

Die Dampfpistole kann für folgende Einsatzbereiche ohne Zubehör verwendet werden:

- Zum Beseitigen von leichten Falten aus hängenden Kleidungsstücken: Das Kleidungsstück aus 10-20 cm Entfernung bedampfen.
- Zum feuchten Staub wischen: Ein Tuch kurz eindampfen und damit über die Möbel wischen.

Punktstrahldüse

Die Punktstrahldüse eignet sich für die Reinigung von schwer zugänglichen Stellen, Fugen, Armaturen, Abflüssen, Waschbecken, WCs, Jalousien oder Heizkörpern. Je näher die Punktstrahldüse an der verschmutzten Stelle ist, desto höher ist die Reinigungswirkung, da Temperatur und Dampfmenge am Düsenaustritt am höchsten sind. Starke Kalkablagerungen können vor dem Dampfreinigen mit einem geeigneten Reinigungsmittel behandelt werden. Reinigungsmittel ca. 5 Minuten einwirken lassen und danach abdampfen.

1. Die Punktstrahldüse auf die Dampfpistole schieben.
Abbildung C

Rundbürste (klein)

Die kleine Rundbürste eignet sich für die Reinigung von hartnäckigen Verschmutzungen. Durch Bürsten können hartnäckige Verschmutzungen leichter entfernt werden.

ACHTUNG

Beschädigte Oberflächen

Die Bürste kann empfindliche Flächen zerkratzen.

Nicht geeignet zur Reinigung empfindlicher Flächen.

1. Die kleine Rundbürste auf die Punktstrahldüse montieren.

Abbildung D

Fugenbürste

1. Die Fugenbürste wird zum Reinigen von engen Spalten, z. B. zwischen Fensternischen und Kurbeln in der Wand, verwendet.

Abbildung D

Flexible Handdüse

Die flexible Handdüse wird für die Reinigung kleiner, abwaschbarer Flächen, Duschkabinen und Spiegel verwendet.

1. Die flexible Handdüse entsprechend der Punktstrahldüse auf die Dampfpistole stecken.

Abbildung C

2. Die Abdeckung über die flexible Handdüse ziehen.

Bodendüse

Die Bodendüse eignet sich für die Reinigung von abwaschbaren Wand- und Bodenbelägen, z. B. Steinböden, Fliesen und PVC-Böden.

ACHTUNG

Schäden durch Dampfeinwirkung

Hitze und Durchfeuchtung können zu Schäden führen. Prüfen Sie vor der Anwendung die Hitzebeständigkeit und Dampfauswirkung an einer unauffälligen Stelle mit kleinster Dampfmenge.

Hinweis

Reinigungsmittelrückstände oder Pflegeemulsionen auf der zu reinigenden Fläche können bei der Dampfreinigung zu Schlieren führen, die bei mehrmaliger Anwendung aber verschwinden.

Wir empfehlen den Boden vor dem Einsatz des Geräts zu kehren oder zu saugen. So wird der Boden bereits vor der Feuchtreinigung von Schmutz und losen Partikeln befreit. Auf stark verschmutzten Flächen langsam arbeiten, damit der Dampf länger einwirken kann.

1. Verlängerungsrohre mit der Dampfpistole verbinden.

Abbildung E

2. Bodendüse auf Verlängerungsrohr schieben.

Abbildung F

3. Bodentuch an Bodendüse befestigen.
 - a Bodentuch mit den Klettbandern nach oben auf den Boden legen.
 - b Bodendüse mit leichtem Druck auf das Bodentuch stellen.

Abbildung Q

Das Bodentuch haftet durch die Klettbefestigung selbsttätig an der Bodendüse.

Bodentuch abnehmen

1. Einen Fuß auf die Fußlasche des Bodentuchs stellen und die Bodendüse nach oben heben.

Abbildung Q

Hinweis

Zu Beginn ist das Klettband des Bodentuchs noch sehr stark und lässt sich ggf. schwer von der Bodendüse entfernen. Nach mehrmaligem Gebrauch und nach dem Waschen des Bodentuchs lässt sich dieses gut von der Bodendüse entfernen und hat die optimale Haftung erreicht.

Bodendüse parken

1. Bei Arbeitsunterbrechung die Bodendüse in die Parkhalterung einhängen.

Abbildung O

Pflege und Wartung

Wassertank leeren

ACHTUNG

Geräteschaden durch Wasserfäulnis

Wenn das Gerät länger als 2 Monate nicht in Betrieb genommen wird, kann das Wasser im Tank faulen.

Wassertank vor Betriebspausen leeren.

1. Den Ein- / Aus-Schalter drücken.
Das Gerät ist ausgeschaltet.
2. Den Netzstecker aus der Steckdose ziehen.
3. Das Zubehör aus den Zubehöraltern nehmen.
4. Die Entkalkungskartusche aus dem Gerät nehmen.
5. Den Wassertank leeren.

Abbildung S

Entkalkungskartusche austauschen

ACHTUNG

Geräteschäden und verkürzte Lebensdauer

Die Nichteinhaltung der Austauschintervalle (Anzeige Kontrolllampe) der Entkalkungskartusche kann zu Geräteschäden führen und verkürzt die Lebensdauer des Geräts.

Austauschintervalle (Anzeige Kontrolllampe) einhalten.

Hinweis

Die Austauschintervalle hängen von der örtlichen Wasserhärte ab. Gebiete mit hartem Wasser (z. B. III/IV) haben ein höheres Austauschintervall, als Gebiete mit weichem Wasser (z. B. I/II).

Kontrolllampenanzeige bei Ende der Laufzeit

Die Kontrolllampe der Entkalkungskartusche zeigt an, wann die Entkalkungskartusche ausgetauscht werden muss:

- 2 Stunden vor Ablauf der Laufzeit blinkt die Kontrolllampe.
- 1 Stunde vor Ablauf der Laufzeit blinkt die Kontrolllampe schneller.
- Ist die Laufzeit der Entkalkungskartusche erschöpft, leuchten die Kontrolllampe und die LED-Leiste dauerhaft rot und die Pumpe schaltet sich selbsttätig ab, um einen Geräteschaden zu vermeiden.

Entkalkungskartusche einsetzen

ACHTUNG

Geräteschaden

Durch das Wiedereinsetzen der verbrauchten Entkalkungskartusche kann das Gerät beschädigt werden.

Sorgfältig arbeiten, um ein Verwecheln der Kartuschen zu vermeiden.

Hinweis

Beim 1. Dampfen nach Entnahme und Wiedereinsetzen der Entkalkungskartusche kann der Dampfstoß schwach oder unregelmäßig sein und es können einzelne Wassertropfen austreten. Das Gerät benötigt eine kurze Einlaufzeit, in der sich die Entkalkungskartusche mit Wasser füllt. Die ausströmende Dampfmenge nimmt stetig zu, bis nach ca. 30 Sekunden die maximale Dampfmenge erreicht ist.

1. Den Aus-Schalter drücken.
Das Gerät ist ausgeschaltet.
2. Die Entkalkungskartusche entnehmen.
3. Die neue Entkalkungskartusche einsetzen.
4. Den Ein-Schalter drücken.
Das Gerät ist eingeschaltet.
5. Die Tasten „Maximale Dampfmenge“ und „Reduzierte Dampfmenge“ gleichzeitig gedrückt halten, bis die Anzeige „Austausch Entkalkungskartusche“

erlischt. Dies bedeutet, dass die Rücksetzung abgeschlossen ist.

- Das Gerät aufheizen lassen.
- Den Dampfhebel ca. 30 Sekunden gedrückt halten, um die Entkalkungskartusche zu entlüften.

Wasserhärte einstellen

ACHTUNG

Geräteschaden durch Verkalkung

Ohne eingesetzte Entkalkungskartusche und bei falsch eingestellter Wasserhärte kann das Gerät verkalken.

Immer mit Entkalkungskartusche arbeiten.

Gerät auf die örtliche Wasserhärte einstellen.

Gerät vor Einsatz in einem Gebiet mit anderer Wasserhärte (z. B. nach Umzug) auf die aktuelle Wasserhärte einstellen.

Hinweis

Das Wasserversorgungsamt oder die Stadtwerke geben Auskunft über die Härte des Leitungswassers.

Die Wasserhärteeinstellung bleibt so lange gespeichert, bis eine neue Einstellung vorgenommen wird, beispielsweise nach einem Umzug. Das Gerät ist werkseitig auf die höchste Wasserhärte (Stufe IV) eingestellt. Das Gerät zeigt die eingestellte Wasserhärte mit Blinkimpulsen an.

Wasserhärtestufen und Blinkimpulse

Härtebereich	°dH	mmol/l	Anzahl Blinkimpulse	Abstand Blinkimpulse
I weich	0-7	0-1,3	1x	4 Sekunde n
II mittel	7-14	1,3-2,5	2x	
III hart	14-21	2,5-3,8	3x	
IV sehr hart	>21	>3,8	4x	

Hinweis

Die Antikalkwirkung der Entkalkungskartusche aktiviert sich, sobald das Gerät mit Wasser gefüllt und in Betrieb genommen wird. Kalk im Wasser wird durch das Granulat in der Entkalkungskartusche aufgenommen. Eine zusätzliche Entkalkung ist nicht erforderlich.

Hinweis

Das Granulat in der Kartusche kann sich nach Wasserkontakt farblich verändern. Das hängt mit dem Mineralstoffgehalt im Wasser zusammen. Diese Verfärbung ist unbedenklich und hat keinen negativen Einfluss auf das Gerät, Reinigungsarbeiten oder die Funktionsweise der Entkalkungskartusche.

Hinweis

Während der Einstellung nicht länger als 15 Sekunden pausieren, da das Gerät sich sonst automatisch auf die zuletzt gewählte Wasserhärte bzw. bei Erstinbetriebnahme auf die höchste Wasserhärte einstellt.

- Sicherstellen, dass das Gerät ausgeschaltet ist.
- Den Ein- / Aus-Schalter 6 Sekunden gedrückt halten.

Abbildung T

- Die Kontrolllampe der Entkalkungskartusche blinkt und signalisiert über die Anzahl der Impulse die aktuelle Einstellung der Wasserhärte.
- Die Taste „Reduzierte Dampfmenge“ wiederholt drücken, um die niedrigere Wasserhärtestufe einzustellen.
- Die Taste „Maximale Dampfmenge“ wiederholt drücken, um die höhere Wasserhärtestufe einzustellen.

- Die Taste „Reduzierte Dampfmenge“ bzw. „Maximale Dampfmenge“ loslassen.
Der Blinkimpuls für die eingestellte Wasserhärte wird angezeigt.
- Den Vorgang gegebenenfalls wiederholen, bis die gewünschte Wasserhärtestufe erreicht ist.

Hinweis

Bei gedrückter Dampfmentaste wird der Blinkimpuls für die Wasserhärtestufe nicht angezeigt.

- Den Ein- / Aus-Schalter 4 Sekunden gedrückt halten, um die Einstellung der Wasserhärtestufe zu speichern. Die Kontrolllampe der Entkalkungskartusche leuchtet auf.

Pflege des Zubehörs

(Zubehör - je nach Lieferumfang)

Hinweis

Die Tücher sind nicht für den Trockner geeignet.

Hinweis

Für eine optimale Reinigungsleistung empfehlen wir die Tücher vor Erstgebrauch einmal maschinell zu waschen.

Zum Waschen die Hinweise auf dem Waschtzettel beachten. Keinen Weichspüler verwenden, damit die Tücher den Schmutz gut aufnehmen können.

- Bodentücher und Abdeckungen bei maximal 60 °C in der Waschmaschine waschen.

Hilfe bei Störungen

Störungen haben oft einfache Ursachen, die Sie mit Hilfe der folgenden Übersicht selbst beheben können. Im Zweifelsfall oder bei hier nicht genannten Störungen wenden Sie sich bitte an den autorisierten Kundendienst.

⚠️ WARNUNG

Stromschlag- und Verbrennungsgefahr

Solange das Gerät an das Stromnetz angeschlossen oder noch nicht abgekühlt ist, ist die Störungsbehebung gefährlich.

Ziehen Sie den Netzstecker.

Lassen Sie das Gerät abkühlen.

LED-Leiste blinkt rot

Der Trockenlaufschutz der Pumpe ist aktiviert.

- Das Gerät aus- und wieder einschalten.
- Sicherstellen, dass die Entkalkungskartusche richtig eingesetzt und ausreichend Wasser im Tank ist. Kein Wasser im Wassertank.

- Wassertank nachfüllen, siehe Kapitel *Wasser nachfüllen*.

Dampfhebel lässt sich nicht drücken

Der Dampfhebel ist mit der Kindersicherung gesichert.

- Die Kindersicherung vorschieben.
Der Dampfhebel ist entsperrt.

Kein oder wenig Dampf trotz ausreichend Wasser im Tank

Die Entkalkungskartusche wurde nicht oder falsch eingesetzt.

- Die Entkalkungskartusche einsetzen bzw. richtig einsetzen.

Die Entkalkungskartusche wurde während der Wasserbefüllung entnommen.

- Die Entkalkungskartusche während der Befüllung im Gerät lassen.

Eine neue Entkalkungskartusche wurde eingesetzt.

- Den Dampfhebel dauerhaft gedrückt halten.
Nach ca. 30 Sekunden erfolgt die volle Dampfleistung.

Rote Kontrolllampe „Austausch Entkalkungskartusche“ leuchtet oder blinkt

Die Laufzeit der Entkalkungskartusche endet bald.

- Die neue Entkalkungskartusche einsetzen und die Wartungsanzeige zurücksetzen, siehe Kapitel *Entkalkungskartusche austauschen*.

Die Wartungsanzeige wurde nach Austausch der Entkalkungskartusche nicht zurückgesetzt.

- Die Tasten „Maximale Dampfmenge“ und „Reduzierte Dampfmenge“ gleichzeitig gedrückt halten, bis die Kontrolllampe „Austausch Entkalkungskartusche“ erlischt, nachdem die Entkalkungskartusche eingesetzt wurde, siehe Kapitel *Entkalkungskartusche austauschen*.

LED-Leiste leuchtet konstant rot und kein Dampf trotz ausreichend Wasser im Tank

Die Laufzeit der Entkalkungskartusche ist zu Ende.

- Die neue Entkalkungskartusche einsetzen und die Wartungsanzeige zurücksetzen, siehe Kapitel *Entkalkungskartusche austauschen*.

Die Wartungsanzeige wurde nach Austausch der Entkalkungskartusche nicht zurückgesetzt.

- Die Tasten „Maximale Dampfmenge“ und „Reduzierte Dampfmenge“ gleichzeitig gedrückt halten, bis die Kontrolllampe „Austausch Entkalkungskartusche“ erlischt, nachdem die Entkalkungskartusche eingesetzt wurde, siehe Kapitel *Entkalkungskartusche austauschen*.

Technische Daten

		SC 3 Deluxe
Elektrischer Anschluss		
Spannung	V	220 - 240
Phase	~	1
Frequenz	Hz	50 - 60
Schutzart		IPX4
Schutzklasse		I
Leistungsdaten Gerät		
Heizleistung	W	1900
Maximaler Betriebsdruck	MPa	0.35
Aufheizzeit	s	30
Dauerdampfen	g/min	40
Maximaler Dampfstoß	g/min	100
Füllmenge		
Wassertank	l	1.0
Maße und Gewichte		
Gewicht (ohne Zubehör)	kg	3.3
Länge	mm	361
Breite	mm	250
Höhe	mm	282

Technische Änderungen vorbehalten.

Contents

Environmental protection.....	11
Accessories and spare parts	11
Scope of delivery.....	11
Warranty	11

Safety devices.....	11
Description of the unit	12
Initial start-up.....	12
Installation	12
Operation	12
Important application instructions.....	13
How to use the Accessories	14
Care and service	14
Troubleshooting guide.....	16
Technical data	16

Environmental protection



The packing materials can be recycled. Please dispose of packaging in accordance with the environmental regulations.



Electrical and electronic devices contain valuable, recyclable materials and often components such as batteries, rechargeable batteries or oil, which - if handled or disposed of incorrectly - can pose a potential danger to human health and the environment. However, these components are required for the correct operation of the device. Devices marked by this symbol are not allowed to be disposed of together with the household rubbish.

Notes on the content materials (REACH)

Current information on content materials can be found at: www.kaercher.de/REACH

Accessories and spare parts

Only use original accessories and original spare parts. They ensure that the appliance will run fault-free and safely.

Information on accessories and spare parts can be found at www.kaercher.com.

Scope of delivery

The scope of delivery for the appliance is shown on the packaging. Check the contents for completeness when unpacking. If any accessories are missing or in the event of any shipping damage, please notify your dealer.

Warranty

The warranty conditions issued by our relevant sales company apply in all countries. We shall remedy possible malfunctions on your appliance within the warranty period free of cost, provided that a material or manufacturing flaw is the cause. In a warranty case, please contact your dealer (with the purchase receipt) or the next authorised customer service site.

(See overleaf for the address)

Further warranty information (if available) can be found in the service area of your local Kärcher website under "Downloads".

Safety devices



⚠ CAUTION

Missing or modified safety devices

Safety devices are provided for your own protection. Never modify or bypass safety devices.

Symbols on the device

(according to type of appliance)

	Risk of burns, surface of appliance becomes hot during operation
	Risk of scalding from steam
	Read the operating instructions
USE WATER ONLY	Only fill water without additives into the water reservoir

Pressure controller

In case of inadmissibly high pressure in the event of a fault, a safety valve relieves the pressure into the atmosphere.

Fuse

The fuse prevents the device from overheating. If the device overheats, the fuse disconnects the device from the power supply.

Before re-commissioning the device, contact the responsible KÄRCHER Customer Service.

Description of the unit

The maximum amount of equipment is described in these operating instructions. Depending on the model used, there are differences in the scope of delivery (see packaging).

For the illustrations, refer to the graphics page.

Illustration A

- ① Decalcification cartridge
- ② On/Off switch
- ③ Reduced steam volume
- ④ Indicator light (red) - replace decalcification cartridge.
- ⑤ Maximum steam volume
- ⑥ Accessory storage area
- ⑦ Park bracket for floor nozzle
- ⑧ Carrying handle
- ⑨ Mains connection cable with mains plug
- ⑩ Steam gun
- ⑪ Steam lever
- ⑫ Unlocking button
- ⑬ Child lock
- ⑭ Steam hose
- ⑮ Spotlight nozzle
- ⑯ Round brush
- ⑰ Crevice brush
- ⑱ Flexible hand nozzle
- ⑲ Flexible hand nozzle cloth
- ⑳ Extension tubes (2 x)
- ㉑ Unlocking button
- ㉒ Floor nozzle

㉓ Hook and loop fastener

㉔ Floor cloth

Initial start-up

ATTENTION

Device damage due to calcification

The decalcification cartridge only works properly if you adjust the device to the local water hardness before operating it for the first time.

Set the device to the local water hardness.

Set the device to the current water hardness before using it in an area with a different water hardness (e.g. after a move)

1. Insert the decalcification cartridge into the opening and push it so that it is firmly in place.

Illustration B

2. Set the water hardness, see chapter *Setting the water hardness*.

Installation

Installing accessories

1. Push the open end of the accessory onto the steam gun so that the unlocking button on the steam gun engages.

Illustration C

2. Push the open end of the accessory onto the spotlight nozzle.

Illustration D

3. Connect the extension tubes to the steam gun.
 - a Push the 1st extension tube onto the steam gun so that the unlocking button on the steam gun engages.
The connection pipe is connected.
 - b Push the 2nd extension tube onto the 1st extension tube.
The connection pipes are connected.

Illustration E

4. Push the accessory and / or the floor nozzle onto the free end of the extension tube.

Illustration F

The accessory is connected.

Disconnecting accessories

1. Move the child lock back.
The steam lever is locked.
2. Push the unlocking button and pull the parts apart.

Illustration G

Operation

Filling water

The water reservoir can be filled at any time.

ATTENTION

Damage to the device

Unsuitable water can block the nozzles or damage the water level indicator.

Do not use condensation from the clothes dryer for filling.

Do not use collected rain water for filling.

Do not use cleaning agents or other additives (e.g. scents) for filling.

1. Fill the water reservoir with a maximum of 1 l of tap water.

Illustration H

Switching on the device

ATTENTION

Device damage due to incorrectly set water hardness

The decalcification cartridge only works properly if the device is adjusted to the local water hardness. The device may calcify if the water hardness is set incorrectly. Adjust the device to the local water hardness before first operation, see chapter *Setting the water hardness*.

Note

When steaming for the first time after removing and re-inserting the decalcification cartridge, the steam jet may be weak or irregular, and individual drops of water may be expelled. The device requires a short running-in period in which the decalcification cartridge fills with water. The steam volume that is expelled increases constantly until the maximum steam volume has been reached after approx. 30 seconds.

1. Place the device on a firm surface.
2. Connect the mains plug into a socket.
3. Press the On/Off switch.

Illustration I



4. The LED strip is in fading red.
5. The LED strip lights up in a constant green after approx.30 seconds. The device is ready for use.

Illustration J

Regulating the steam volume

The expelled steam volume is regulated by pressing the steam volume button. Two different steam volume buttons are available:

Illustration K

	Maximum steam volume
	Reduced steam volume
	No steam - child lock Note <i>In this position, the steam lever cannot be operated.</i>

Note

The maximum steam volume is always selected when the device is switched on.

1. Press the steam lever after setting the steam volume.
2. Before starting cleaning, point the steam gun at a cloth until steam is expelled evenly.

Topping up the water

If there is a water shortage, the LED strip rapidly flashes red.

For constant steam output, the water has to be topped up through the cover of the decalcification cartridge. When topping up the water, the decalcification cartridge remains secured in the device.

Note

The device is equipped with dry-run protection for the pump. If the pump runs dry for a longer period, e.g. because the decalcification cartridge is not correctly inserted, the pump switches off and the red water shortage indicator light flashes.

To be able to operate the device again, the device has to be switched off and back on again. In the process,

you must make sure that the cartridge has been inserted correctly and there is enough water in the water reservoir.

1. Fill the water reservoir with a maximum of 1 l of tap water through the cover of the decalcification cartridge.

The LED strip lights up in a constant green.

Interrupting operation

In order to save energy, we recommend that you switch off the device for breaks in operation of longer than 20 minutes.

1. Press the On/Off switch.

Switching off the device

1. Press the On/Off switch.

Illustration L

The device has been switched off.

2. Press the steam lever until no more steam flows out.

Illustration M

The steam boiler is depressurised.

3. Move the child lock back.
The steam lever is locked.
4. Remove the mains plug from the socket.

ATTENTION

Device damage due to water putrefaction

If the device is not put into operation for more than 2 months, the water in the reservoir may putrefy.

Drain the water reservoir before breaks in operation.

5. Remove the decalcification cartridge from the device.

Illustration N

Storing the device

1. Hang the floor nozzle in the park bracket.

Illustration O

2. Connect the extension tubes to the large mounts for accessories.
3. Connect a flexible hand nozzle and spotlight nozzle to each extension tube.
4. Wrap the cable and place it in the accessory storage area.
5. Place the small round brush and power nozzle in the accessory storage area.
6. Put the steam hose in the accessory storage area.

Illustration P

7. Store the device in a dry location that is protected from frost.

Important application instructions

Cleaning the floor areas

We recommend sweeping the floor or vacuum cleaning it before using the appliance. In this way the floor will be cleared of dirt and loose particles before the wet cleaning.

Freshening up textiles

Prior to using the appliance, always check the compatibility of the textiles at a concealed point: Steam down the textile, allow it to dry and then check it for any change in colour or shape.

Cleaning coated or painted surfaces

ATTENTION

Damaged surfaces

Steam can loosen wax, furniture polish, plastic coatings or paint and edge band from edges.

Do not direct the steam at glued laminated edges as the edge band may loosen.

Do not use the appliance for cleaning unsealed wood or parquet floors.

Do not use the appliance for cleaning painted or plastic coated surfaces such as kitchen or living room furniture, doors or parquet.

1. To clean these surfaces, steam a cloth briefly and use it to wipe over the surfaces.

Glass cleaner

ATTENTION

Glass breakages and damaged surfaces

Steam can damage sealed points of the window frame and, at low outside temperatures, lead to tension on the surface of window panes and hence to glass breakages. Do not direct the steam at sealed points on the window frame.

At low outside temperatures, heat up the window panes by gently steaming the full surface of the glass.

- Clean the window area with a flexible hand nozzle and cloth. To remove the water, use a squeegee or wipe the surfaces dry.

How to use the Accessories

Steam gun

The steam gun can be used for the following applications without accessories:

- For removing slight creases from the hanging clothing items: Steam the clothing item from a distance of 10-20 cm.
- For wiping damp dust: Steam a cloth briefly and use it to wipe over the furniture.

Spotlight nozzle

The spotlight nozzle is suitable for cleaning areas, joints, fittings, drains, sinks, WCs, blinds or radiators that are difficult to access. The closer the spotlight nozzle is to the soiled area, the greater the cleaning efficiency will be as the temperature and steam volume are at their highest at the nozzle opening. Larger lime deposits can be treated before steam cleaning with a suitable detergent. Allow the detergent to soak in for approx. 5 minutes and then steam it off.

1. Slide the spotlight nozzle onto the steam gun.

Illustration C

Round brush (small)

The small round brush is used for cleaning stubborn dirt. Stubborn dirt can be removed more easily by brushing.

ATTENTION

Damaged surfaces

The brush may scratch sensitive surfaces.

It is not suitable for cleaning sensitive surfaces.

1. Fit the round brush to the spotlight nozzle.

Illustration D

Crevice brush

1. The crevice brush is used for cleaning narrow gaps e.g. window recess and cranks in the walls.

Illustration D

Flexible hand nozzle

The flexible hand nozzle is used for cleaning small areas that can be washed down, shower cubicles and mirrors.

1. Push the flexible hand nozzle onto the steam gun according to the spotlight nozzle.

Illustration C

2. Pull the cover over the flexible hand nozzle.

Floor nozzle

The floor nozzle is used for cleaning washable wall and floor coverings e.g. stone floors, tiles and PVC floors.

ATTENTION

Damage due to build-up of steam

Heat and moisture can lead to damage.

Check the heat resistance and steam effect on an inconspicuous area using a minimal volume of steam prior to use.

Note

Detergent residue or care emulsions on the surface to be cleaned can lead to streaks during steam cleaning, which will disappear however once these have been used several times.

We recommend sweeping the floor or vacuum cleaning it before using the device. In this way the floor will be cleared of dirt and loose particles before the wet cleaning commences. Work slowly on surfaces that are heavily soiled so that the steam has longer to take effect.

1. Connect the extension tubes with the steam gun.

Illustration E

2. Push the floor nozzle onto the extension tube.

Illustration F

3. Fasten the floor cleaning cloth to the floor nozzle.
 - a Place the floor cleaning cloth with the hook and loop fastener strips pointing upwards on the floor.
 - b Place the floor nozzle onto the floor cleaning cloth, applying slight pressure.

Illustration Q

The floor cleaning cloth will stick to the floor nozzle of its own accord due to the hook and loop fastener.

Removing the floor cleaning cloth

1. Place one foot on the bottom corner of the floor cleaning cloth and lift the floor nozzle up.

Illustration Q

Note

Initially, the floor cleaning cloth's hook and loop fastener strip is very strong and cannot be removed from the floor nozzle easily. After the floor cleaning cloth has been used several times and washed, it is easier to remove from the floor nozzle and it has reached the optimum adhesion.

Parking the floor nozzle

1. Hang the floor nozzle in the park bracket during breaks in work.

Illustration O

Care and service

Draining the water reservoir

ATTENTION

Device damage due to water putrefaction

If the device is not put into operation for more than 2 months, the water in the reservoir may putrefy.

Drain the water reservoir before breaks in operation.

1. Press the On/Off switch.

The device has been switched off.
2. Pull the mains plug out of the socket.
3. Remove the accessories from the accessory holders.

- Remove the decalcification cartridge from the device.
- Drain the water reservoir.

Illustration S

Replacing the decalcification cartridge

ATTENTION

Device damage and shortened service life

If the replacement intervals (indicator light) for the decalcification cartridge are not observed, there is a risk of device damage and the service life of the device may be shortened.

Observe the replacement intervals (indicator light).

Note

The replacement intervals depends on the local water hardness. Areas with hard water (e.g. III/IV) have a higher replacement interval than areas with soft water (e.g. I/II).

Indicator lamp at end of the run time

The "decalcification cartridge indicator light " indicates when the decalcification cartridge has to be replaced:

- The indicator light flashes 2 hours before the run time expires.
- The indicator light flashes more quickly 1 hour before the run time expires.
- Once the run time for the decalcification cartridge has expired, the indicator light and the LED strip light lights up in continuously red and the pump switches off automatically in order to prevent device damage.

Inserting the decalcification cartridge

ATTENTION

Device damage

There is a risk of damage to the device if the used decalcification cartridge is re-used.

Work carefully in order to prevent mixing up the cartridges.

Note

When steaming for the first time after removing and re-inserting the decalcification cartridge, the steam jet may be weak or irregular, and individual drops of water may be expelled. The device requires a short running-in period in which the decalcification cartridge fills with water. The steam volume that is expelled increases constantly until the maximum steam volume has been reached after approx. 30 seconds.

- Press the Off switch.
The device has been switched off.
- Remove the decalcification cartridge.
- Insert the new decalcification cartridge.
- Press the On switch.
The device is switched on.
- Press and hold the Maximum steam volume and Reduced steam volume buttons at the same time until the "Replace decalcification cartridge" goes out. This means that the reset is complete.
- Allow the device to heat up.
- Press and hold the steam lever for approx. 30 seconds to vent the decalcification cartridge.

Setting the water hardness

ATTENTION

Device damage due to calcification

Without a decalcification cartridge, the device may calcify if the water hardness is set incorrectly.

Always work with a decalcification cartridge.

Set the device to the local water hardness.

Set the device to the current water hardness before using it in an area with a different water hardness (e.g. after a move).

Note

Your water board or municipal utilities authority can provide information on hardness of tap water.

The water hardness setting is stored until a new setting (e.g. after a move) is made. The device is set to the highest water hardness (level IV) in the factory. The device indicates the set water hardness with flash pulses.

Water hardness levels and flash pulses

Hardness range	°dH	mmol/l	Number of flash pulses	Interval between flash pulses
I Soft	0-7	0-1.3	1x	4 seconds
II Medium	7-14	1.3-2.5	2x	
III Hard	14-21	2.5-3.8	3x	
IV Very hard	>21	>3.8	4x	

Note

The anti-calcification effect of the decalcification cartridge is activated as soon as the device is filled with water and put into operation. Lime in the water is absorbed by the granulate in the decalcification cartridge. Additional descaling is not required.

Note

The granulate in the cartridge can discolour on contact with water due to the mineral content in the water, which is no cause for concern and has no negative effects on the device, cleaning work or the functionality of the cartridge.

Note

Do not pause for longer than 15 seconds when setting as the device will otherwise be set automatically to the last selected water hardness or the highest water hardness set during initial start-up.

- Make sure that the device is switched off.
- Press the ON/OFF button and hold it for 6 seconds.

Illustration T

- The decalcification cartridge indicator light flashes and signals the current water hardness setting with the number of pulses.
- Press the Reduced steam volume button repeatedly to set the lower water hardness level.
- Press the Maximum steam volume button repeatedly to set the higher water hardness level.
- Release the Reduced/Maximum steam volume button.
The flash pulse for the set water hardness is indicated.
- Repeat the process as necessary until the desired water hardness level has been achieved.

Note

When the steam volume is pressed, the flash pulse for the water hardness level is not indicated.

- Press and hold the ON/OFF button for 4 seconds to save the setting for the water hardness level. The decalcification cartridge indicator light lights up.

Care of accessories

(Accessories - depending on scope of delivery)

Note

The cloths are not suitable for dryer.

Note

For optimum cleaning performance, we recommend machine washing the cloths once before first use. When washing, observe the notes on the washing tag. Do not use any liquid softeners as this will affect the ability of the cloths to pick up dirt.

1. Wash the floor cleaning cloths and covers at a max. temperature of 60 °C in the washing machine.

Troubleshooting guide

Malfunctions often have simple causes that you can remedy yourself using the following overview. When in doubt, or in the case of malfunctions not mentioned here, please contact your authorised Customer Service.

⚠ WARNING

Risk of electric shock and burns

Trying to eliminate faults while the appliance is connected to the mains or has not yet cooled down is always dangerous.

Remove the mains plug.

Allow the appliance to cool down.

The LED strip flashes red

The dry-run protection for the pump is activated.

1. Switch the device off and back on again.
2. Make sure that the decalcification cartridge has been inserted correctly and there is sufficient water in the reservoir.

No water in the water reservoir.

1. Top up the water reservoir, see chapter *Topping up the water*.

The steam lever cannot be pressed

The steam lever is locked with the child lock.

- Move the child lock forward. The steam lever is released.

No / little steam although there is water in the reservoir

The decalcification cartridge has not been inserted or has been inserted incorrectly.

- Insert the decalcification cartridge or insert it correctly.

The decalcification cartridge has been removed while topping up the water.

- Leave the decalcification cartridge in the device when topping up.

New decalcification cartridge has been inserted.

- Press and hold the steam lever continuously. The full steam output is reached after approximately 30 seconds.

Red "Replace decalcification cartridge" indicator light lights up / flashes

The run time of the decalcification cartridge ends early.

- Insert the new decalcification cartridge and reset the maintenance indicator, see chapter *Replacing the decalcification cartridge*.

The maintenance indicator was not reset after replacement of the decalcification cartridge.

- Press and hold the Maximum steam volume and Reduced steam volume buttons at the same time until the "Replace decalcification cartridge" indicator light goes out after inserting the decalcification cartridge, see chapter *Replacing the decalcification cartridge*.

The LED strip is in constantly red and no steam although there is water in the reservoir

Run time for the decalcification cartridge has expired

- Insert the new decalcification cartridge and reset the maintenance indicator, see chapter *Replacing the decalcification cartridge*.

The maintenance indicator is not reset after replacement of the decalcification cartridge.

- Press and hold the Maximum steam volume and Reduced steam volume buttons at the same time until the indicator light of "Replace decalcification cartridge" goes out after inserting the decalcification cartridge, see chapter *Replacing the decalcification cartridge*.

Technical data

		SC 3 Deluxe
Electrical connection		
Voltage	V	220 - 240
Phase	~	1
Frequency	Hz	50 - 60
Degree of protection		IPX4
Protection class		I
Device performance data		
Heating capacity	W	1900
Maximum operating pressure	MPa	0.35
Heating-up time	s	30
Continuous steaming	g/min	40
Maximum steam blast	g/min	100
Filling quantity		
Water reservoir	l	1.0
Dimensions and weights		
Weight (without accessories)	kg	3.3
Length	mm	361
Width	mm	250
Height	mm	282

Subject to technical modifications.

Contenu

Protection de l'environnement.....	17
Accessoires et pièces de rechange	17
Etendue de livraison.....	17
Garantie	17
Dispositifs de sécurité	17
Description de l'appareil.....	17
Première mise en service.....	18
Montage	18
Utilisation.....	18
Consignes d'utilisation importantes.....	19
Utilisation des accessoires.....	19
Entretien et maintenance	20
Dépannage en cas de pannes	21
Caractéristiques techniques.....	22

Protection de l'environnement



Les matériaux d'emballage sont recyclables. Veuillez éliminer les emballages dans le respect de l'environnement.

 Les appareils électriques et électroniques contiennent des matériaux précieux recyclables et souvent des composants tels que des piles, batteries ou de l'huile représentant un danger potentiel pour la santé humaine et l'environnement, s'ils ne sont pas manipulés ou éliminés correctement. Ces composants sont cependant nécessaires pour le fonctionnement correct de l'appareil. Les appareils marqués par ce symbole ne doivent pas être jetés dans les ordures ménagères.

Remarques concernant les matières composantes (REACH)

Les informations actuelles concernant les matières composantes sont disponibles sous : www.kaercher.de/REACH

Accessoires et pièces de rechange

Utiliser exclusivement des accessoires et pièces de rechange originaux. Ceux-ci garantissent le fonctionnement sûr et sans défaut de votre appareil.

Des informations sur les accessoires et pièces de rechange sont disponibles sur le site Internet www.kaercher.com.

Etendue de livraison

L'étendue de livraison de l'appareil est illustrée sur l'emballage. Lors du déballage, vérifiez que le contenu de la livraison est complet. Si un accessoire manque ou en cas de dommage dû au transport, veuillez informer votre distributeur.

Garantie

Les conditions de garantie publiées par notre société commerciale compétente s'appliquent dans chaque pays. Nous remédions gratuitement aux défauts possibles sur votre appareil dans la durée de garantie dans la mesure où la cause du défaut est un vice de matériau ou de fabrication. En cas de garantie, veuillez vous adresser à votre distributeur ou au point de service après-vente autorisé le plus proche avec la facture d'achat.

(Voir l'adresse au dos)

Vous trouverez d'autres informations de garantie (le cas échéant) dans la zone de service de votre site Internet Kärcher local sous « Téléchargements ».

Dispositifs de sécurité



⚠ PRÉCAUTION

Dispositifs de sécurité manquants ou modifiés

Les dispositifs de sécurité servent à vous protéger. Ne modifiez, ni ne contournez jamais les dispositifs de sécurité.

Symboles sur l'appareil

(Selon le type de l'appareil)

	Risque de brûlures, la surface de l'appareil devient très chaude pendant l'exploitation.
	Risque de brûlures avec la vapeur
	Lire le manuel d'utilisation

USE WATER ONLY	Remplir uniquement de l'eau sans additifs dans le réservoir d'eau
-----------------------	---

Régulateur de pression

Si une pression trop élevée devait se produire en cas de défaut, une soupape de sécurité assure son évacuation à l'air libre.

Fusible

Le fusible permet d'éviter une surchauffe de l'appareil. Le fusible coupe l'appareil du secteur en cas de surchauffe.

Avant de remettre l'appareil en service, adressez-vous au service après-vente KÄRCHER compétent.

Description de l'appareil

Le présent manuel d'utilisation décrit l'équipement complet. L'étendue de la livraison varie en fonction du modèle utilisé (voir emballage).

Pour les illustrations, se référer à la page graphique.

Illustration A

- ① Cartouche de détartrage
- ② Bouton Marche/Arrêt
- ③ Volume de vapeur réduit
- ④ Témoin lumineux (rouge) - remplacer la cartouche de détartrage.
- ⑤ Débit de vapeur maximal
- ⑥ Compartiment accessoires
- ⑦ Emplacement de rangement pour buse de sol
- ⑧ Poignée de transport
- ⑨ Câble de connexion au réseau avec fiche secteur
- ⑩ Poignée vapeur
- ⑪ Manette vapeur
- ⑫ Touche de déverrouillage
- ⑬ Sécurité enfants
- ⑭ Flexible vapeur
- ⑮ Buse à jet crayon
- ⑯ Brosse ronde
- ⑰ Brosse à joints
- ⑱ Buse manuelle flexible
- ⑲ Chiffon pour buse manuelle flexible
- ⑳ Tubes de rallonge (2 pièces)
- ㉑ Touche de déverrouillage
- ㉒ Buse pour sol
- ㉓ Liaison auto-agrippante
- ㉔ Serpillière

Première mise en service

ATTENTION

Endommagement de l'appareil dû à des dépôts de tartre

La cartouche de détartrage ne fonctionne de manière optimale que si l'appareil a été adapté à la dureté de l'eau locale avant la 1re mise en service.

Régler l'appareil en fonction de la dureté de l'eau locale. Lorsque l'appareil est utilisé dans une zone présentant une dureté d'eau différente (p. ex. après un déménagement), le régler sur la dureté de l'eau locale.

1. Placer la cartouche de détartrage dans l'ouverture et l'y presser fermement.

Illustration B

2. Régler la dureté de l'eau, voir le chapitre *Réglage de la dureté de l'eau*.

Montage

Montage des accessoires

1. Faire glisser l'extrémité ouverte de l'accessoire sur la poignée vapeur jusqu'à ce que la touche de déverrouillage de la poignée vapeur s'enclenche.

Illustration C

2. Faire glisser l'extrémité ouverte de l'accessoire sur la buse à jet crayon.

Illustration D

3. Relier les tubes de rallonge à la poignée vapeur.
 - a. Pousser le 1er tube de rallonge sur la poignée vapeur jusqu'à ce que la touche de déverrouillage de la poignée vapeur s'enclenche. Le tube de raccordement est raccordé.
 - b. Pousser le 2e tube de rallonge sur le 1er tube de rallonge. Les tubes de raccordement sont raccordés.
4. Faire glisser l'accessoire et/ou la buse pour sol sur l'extrémité libre du tube de rallonge.

Illustration E

4. Faire glisser l'accessoire et/ou la buse pour sol sur l'extrémité libre du tube de rallonge.

Illustration F

L'accessoire est raccordé.

Démontage des accessoires

1. Pousser la sécurité enfants vers l'arrière. La manette vapeur est verrouillée.
2. Appuyer sur la touche de déverrouillage et séparer les pièces.

Illustration G

Utilisation

Remplissage d'eau

Le réservoir d'eau peut être rempli à tout moment.

ATTENTION

Domages sur l'appareil

Une eau inappropriée peut boucher les buses ou endommager l'indicateur de niveau d'eau.

Ne pas remplir d'eau de condensation du sècheur à linge.

Ne pas remplir d'eau de pluie récupérée.

Ne pas remplir de détergent ou d'autres additifs (des parfums p. ex.).

1. Remplir le réservoir d'eau avec au maximum 1 l d'eau potable.

Illustration H

Démarrage de l'appareil

ATTENTION

Détérioration de l'appareil due à une dureté de l'eau mal réglée

La cartouche de détartrage ne fonctionne de manière optimale que si l'appareil est adapté à la dureté de l'eau locale. L'appareil peut s'entartrer si la dureté de l'eau est mal réglée.

Adapter l'appareil à la dureté de l'eau locale avant la 1re mise en service, voir le chapitre *Réglage de la dureté de l'eau*.

Remarque

Lors de la 1re vapeur après retrait et remise en place de la cartouche de détartrage, le pic de vapeur peut être faible ou irrégulier, quelques gouttes sont susceptibles de s'écouler. L'appareil nécessite une brève durée de démarrage au cours de laquelle la cartouche de détartrage se remplit d'eau. Le débit de vapeur qui s'écoule s'accroît continuellement jusqu'à ce que le débit maximal soit atteint, après env. 30 secondes.

1. Placer l'appareil sur un support solide.
2. Brancher la fiche secteur dans une prise de courant.
3. Appuyer sur l'interrupteur Marche/Arrêt.

Illustration I



4. La barre LED s'allume en rouge et s'éteint lentement.
5. Au bout d'environ 30 secondes, la barre LED s'allume en vert en permanence. L'appareil est prêt à l'emploi.

Illustration J

Réglage du débit de vapeur

Le débit de vapeur qui se dégage est réglé par la touche de débit de vapeur. 2 touches de débit de vapeur différentes sont disponibles :

Illustration K

	Débit de vapeur maximal
	Débit de vapeur réduit
	Aucune vapeur - sécurité enfants Remarque Dans cette position, il n'est pas possible d'actionner la manette vapeur.

Remarque

Lors du démarrage de l'appareil, le débit de vapeur maximal est toujours réglé.

1. Une fois le réglage du débit de vapeur effectué, appuyer sur la manette vapeur.
2. Avant de commencer à nettoyer, diriger la poignée vapeur sur un chiffon jusqu'à ce que la vapeur s'écoule régulièrement.

Appoint d'eau

En cas de manque d'eau, la barre LED clignote rapidement en rouge.

Pour que la puissance de vaporisation soit constante, remplir l'eau par le couvercle de la cartouche de détartrage. La cartouche de détartrage reste fixée sur l'appareil lorsque de l'eau est ajoutée.

Remarque

L'appareil est équipé d'une protection contre la marche à sec de la pompe. Si la pompe marche à sec pendant

une longue durée, p. ex. parce que la cartouche de détartrage n'est pas bien en place, elle s'arrête et le témoin lumineux de manque d'eau rouge clignote.

L'appareil doit être mis hors et sous tension pour pouvoir être utilisé. Lors de cette opération, s'assurer que la cartouche est bien en place et qu'il y a suffisamment d'eau dans le réservoir.

1. Remplir au maximum 1 litre d'eau potable dans le réservoir d'eau par le couvercle de la cartouche de détartrage.
La barre LED s'allume en vert en permanence.

Interruption d'utilisation

Pour économiser de l'énergie, nous recommandons d'éteindre l'appareil lors de pauses de fonctionnement supérieures à 20 minutes.

1. Appuyer sur l'interrupteur Marche/Arrêt.

Mise hors tension de l'appareil

1. Appuyer sur l'interrupteur Marche/Arrêt.

Illustration L

L'appareil est hors tension.

2. Appuyer sur la manette vapeur jusqu'à ce qu'il ne s'échappe plus de vapeur.

Illustration M

La chaudière à vapeur est hors pression.

3. Pousser la sécurité enfants vers l'arrière.
La manette vapeur est verrouillée.
4. Retirer la fiche secteur de la prise de courant.

ATTENTION

Endommagement de l'appareil dû à de l'eau croupie
L'eau contenue dans le réservoir peut croupir si l'appareil n'est pas utilisé pendant plus de 2 mois.

Vider le réservoir d'eau avant les pauses de fonctionnement.

5. Sortir la cartouche de détartrage de l'appareil.

Illustration N

Entreposage de l'appareil

1. Accrocher la buse de sol au support de stationnement.
Illustration O
2. Connecter les tubes d'extension aux grands supports pour accessoires.
3. Connecter une buse manuelle flexible et une buse de projecteur à chaque tube de rallonge.
4. Enrouler le câble et le placer dans la zone de stockage des accessoires.
5. Placer la petite brosse ronde et la buse électrique dans la zone de stockage des accessoires.
6. Placer le tuyau à vapeur dans la zone de stockage des accessoires.

Illustration P

7. Ranger l'appareil dans un endroit sec et à l'abri du gel.

Consignes d'utilisation importantes

Nettoyer les surfaces au sol

Nous recommandons de balayer ou d'aspirer le sol avant d'utiliser l'appareil. Ainsi, le sol est déjà libéré des salissures et des particules avant le nettoyage humide.

Rafraîchissement des textiles

Avant un traitement avec l'appareil, toujours vérifier la compatibilité des textiles sur un emplacement caché : Imprégner le textile de vapeur, le laisser sécher et vérifier ensuite s'il y a modification de la couleur ou de la forme.

Nettoyage des surfaces revêtues ou peintes

ATTENTION

Surfaces endommagées

La vapeur peut décoller la cire, le lustrant pour meubles, les revêtements synthétiques ou la couleur et la baguette de lisière des bords.

Ne dirigez pas la vapeur sur les bords collés, au risque de détacher la baguette de lisière.

N'utilisez pas l'appareil pour nettoyer les sols en bois ou les parquets non vitrifiés.

N'utilisez pas l'appareil pour nettoyer les surfaces peintes ou à revêtement synthétique tel que p. ex. les meubles de cuisine ou de maison, portes ou parquets.

1. Pour nettoyer ces surfaces, imprégner légèrement de vapeur un chiffon et essuyer les surfaces.

Nettoyant pour vitres

ATTENTION

Bris de verre et surfaces endommagées

La vapeur peut endommager les emplacement scellés du cadre de fenêtre et entraîner, à basse température extérieure, des tensions sur la surface des vitres et par conséquent un bris de verre.

Ne dirigez pas le jet de vapeur sur les emplacement scellés du cadre de fenêtre.

À basse température extérieure, réchauffez les vitres de la fenêtre en évaporant légèrement toute la surface du verre.

- Nettoyer la zone de la fenêtre avec une buse manuelle flexible et un chiffon. Pour éliminer l'eau, utiliser une raclette ou essuyer les surfaces.

Utilisation des accessoires

Poignée vapeur

La poignée vapeur peut être utilisée sans accessoire pour les domaines d'application suivants :

- Pour enlever les plis légers sur les vêtements suspendus : vaporiser le vêtement à une distance de 10 à 20 cm.
- Pour essuyer la poussière humide : imprégner légèrement de vapeur un chiffon et le passer sur les meubles.

Buse à jet crayon

La buse à jet crayon convient pour le nettoyage des emplacements difficilement accessibles, joints, robinetterie, déversoirs, lavabos, WC, stores à lamelles ou radiateurs. Plus la buse à jet crayon est près de l'emplacement encrassé, plus grand est l'effet de nettoyage, car la température et le débit de vapeur sur la sortie de buse sont au maximum. Les dépôts calcaires tenaces peuvent être traités avec un détergent approprié avant le nettoyage vapeur. Laisser agir le détergent env. 5 minutes et vaporiser ensuite.

1. Pousser la buse à jet crayon sur la poignée vapeur.

Illustration C

Brosse ronde (petite)

La petite brosse ronde convient pour le nettoyage des taches tenaces. Le brossage permet d'éliminer plus facilement les taches tenaces.

ATTENTION

Surfaces endommagées

La brosse risque de rayer les surfaces sensibles.

Non approprié pour le nettoyage des surfaces délicates.

1. Monter la petite brosse ronde sur la buse à jet crayon.

Illustration D

Brosse à joints

1. La brosse à joints est utilisée pour le nettoyage de fentes étroites, p. ex. entre des niches de fenêtre et des manivelles sur le mur.

Illustration D

Buse manuelle flexible

La buse manuelle flexible est utilisée pour nettoyer les petites surfaces lavables, les cabines de douche et les miroirs.

1. Pousser la buse manuelle flexible sur le pistolet à vapeur en fonction de la buse du projecteur.

Illustration C

2. Tirer le couvercle sur la buse manuelle flexible.

Buse pour sol

La buse pour sol convient pour nettoyer les revêtements de mur et de sol lavables, p. ex. les sols en pierre, carreaux et sols en PVC.

ATTENTION

Dégâts causés par l'imprégnation de vapeur

La chaleur et l'humidification peuvent causer des dégâts.

Vérifier, avant l'utilisation, la résistance à la chaleur et à l'imprégnation de vapeur à un endroit dissimulé, à l'aide du plus petit débit de vapeur.

Remarque

Les résidus de détergent ou les émulsions d'entretien sur la surface à nettoyer peuvent entraîner des salissures lors du nettoyage vapeur, lesquelles disparaissent néanmoins après plusieurs applications.

Nous recommandons de balayer ou d'aspirer le sol avant d'utiliser l'appareil. Ainsi, le sol est déjà libéré des salissures et des particules avant le nettoyage humide. Travailler lentement sur les surfaces encrassées pour que la valeur puisse agir plus longtemps.

1. Relier les tubes de rallonge avec la poignée vapeur.

Illustration E

2. Pousser la buse pour sol sur le tube de rallonge.

Illustration F

3. Fixer la serpillière sur la buse pour sol.
 - a Placer la serpillière sur le sol avec les bandes agrippantes vers le haut.
 - b Placer la buse pour sol sur la serpillière avec une légère pression.

Illustration Q

La serpillière adhère d'elle-même sur la buse pour sol grâce à la fixation agrippante.

Retirer la serpillière

1. Mettre un pied sur la languette de la serpillière et lever la buse pour sol vers le haut.

Illustration Q

Remarque

Au début, la bande agrippante de la serpillière est très raide et il est possible qu'elle se laisse difficilement retirer de la buse pour sol. Après plusieurs utilisations et lavages de la serpillière, celle-ci se retire aisément de la buse pour sol et a atteint l'adhérence optimale.

Garer la buse pour sol

1. Lorsque le travail est interrompu, suspendre la buse pour sol dans le gardiennage de parking.

Illustration O

Entretien et maintenance

Vidange du réservoir d'eau

ATTENTION

Endommagement de l'appareil dû à de l'eau croupie

L'eau contenue dans le réservoir peut croupir si l'appareil n'est pas utilisé pendant plus de 2 mois.

Vider le réservoir d'eau avant les pauses de fonctionnement.

1. Appuyer sur l'interrupteur Marche/Arrêt. L'appareil est hors tension.
2. Retirer la fiche secteur de la prise de courant.
3. Sortir l'accessoire du porte-accessoires.
4. Sortir la cartouche de détartrage de l'appareil.
5. Vider le réservoir d'eau.

Illustration S

Remplacement de la cartouche de détartrage

ATTENTION

Endommagement de l'appareil et durée de vie raccourcie

Le non respect des intervalles de remplacement (indicateur par témoin lumineux) de la cartouche de détartrage peut provoquer des dommages sur l'appareil et réduire sa durée de vie.

Respecter les intervalles de remplacement (indicateur par témoin lumineux).

Remarque

Les intervalles de remplacement dépendent de la dureté de l'eau locale. L'intervalle est plus fréquent dans les zones présentant une eau dure (p. ex. III/IV) que dans celles présentant une eau douce (p. ex. I/II).

Affichage par témoin lumineux à la fin de la durée de marche

Le témoin lumineux de la cartouche de détartrage indique quand il faut remplacer la cartouche de détartrage :

- le témoin lumineux clignote 2 heures avant la fin de la durée de marche.
- le témoin lumineux clignote plus rapidement 1 heure avant la fin de la durée de marche.
- Lorsque la durée de marche de la cartouche de détartrage est épuisée, le témoin lumineux et la barre LED sont allumés en permanence en rouge et la pompe s'arrête automatiquement pour éviter d'endommager l'appareil.

Mise en place de la cartouche de détartrage

ATTENTION

Dommages de l'appareil

L'appareil peut être endommagé si la cartouche de détartrage usée est remise en place.

Travailler soigneusement pour éviter de confondre les cartouches.

Remarque

Lors de la 1re vapeur après retrait et remise en place de la cartouche de détartrage, le pic de vapeur peut être faible ou irrégulier, quelques gouttes sont susceptibles de s'écouler. L'appareil nécessite une brève durée de démarrage au cours de laquelle la cartouche de détartrage se remplit d'eau. Le débit de vapeur qui s'écoule s'accroît continuellement jusqu'à ce que le débit maximal soit atteint, après env. 30 secondes.

1. Appuyer sur l'interrupteur Arrêt. L'appareil est hors tension.
2. Retirer la cartouche de détartrage.
3. Mettre en place la cartouche de détartrage neuve.

- Appuyer sur l'interrupteur Marche.
L'appareil est sous tension.
- Appuyer simultanément sur les touches « Débit de vapeur maximal » et « Débit de vapeur réduit » et les maintenir enfoncées jusqu'à ce que l'affichage « Remplacement de la cartouche de détartrage » s'éteigne. Cela signifie que la réinitialisation est terminée.
- Laisser chauffer l'appareil.
- Maintenir la manette vapeur appuyée pendant environ 30 secondes pour purger la cartouche de détartrage.

Réglage de la dureté de l'eau

ATTENTION

Endommagement de l'appareil dû à des dépôts de tartre

Sans cartouche de détartrage, l'appareil peut s'entartrer si la dureté de l'eau est mal réglée.

Travailler toujours avec une cartouche de détartrage en place.

Régler l'appareil en fonction de la dureté de l'eau locale.

Lorsque l'appareil est utilisé avec une dureté d'eau différente (p. ex. après un déménagement), le régler sur la dureté de l'eau locale.

Remarque

L'administration des eaux ou les services publics municipaux donnent des renseignements sur la dureté de l'eau potable.

Le réglage de la dureté de l'eau reste mémorisé jusqu'à ce qu'un nouveau réglage soit réalisé, par exemple après un déménagement. L'appareil est réglé en usine sur la dureté d'eau maximale (niveau IV). L'appareil indique la dureté de l'eau réglée par des impulsions clignotantes.

Niveaux de dureté de l'eau et impulsions clignotantes

Plage de dureté	°dH	mmol/l	Nombre d'impulsions clignotantes	Espace-ment des impulsions clignotantes
I douce	0 - 7	0 - 1,3	1x	4 secondes
II moyenne	7 - 14	1,3 - 2,5	2x	
III dure	14 - 21	2,5 - 3,8	3x	
IV très dure	>21	>3,8	4x	

Remarque

L'effet anti-calcaire de la cartouche de détartrage est activé dès que l'appareil est rempli d'eau et mis en service. Le calcaire contenu dans l'eau est absorbé par les granulés de la cartouche de détartrage. Un détartrage supplémentaire n'est pas nécessaire.

Remarque

La couleur des granulés présents dans la cartouche peut se modifier au contact de l'eau. Cela est dû à la teneur en minéraux de l'eau. Cette coloration n'a aucun effet négatif sur l'appareil, les travaux de nettoyage ou le fonctionnement de la cartouche de détartrage.

Remarque

Pendant le réglage, ne pas faire de pause supérieure à 15 secondes, car l'appareil reprend sinon automatiquement le dernière dureté de l'eau sélectionnée ou la plus élevée lors de la première mise en service.

- S'assurer que l'appareil est hors tension.
- Appuyer sur l'interrupteur Marche/Arrêt et le maintenir enfoncé pendant 6 secondes.

Illustration T

- Le témoin lumineux de la cartouche de détartrage clignote et signale par le nombre d'impulsions le réglage actuel de la dureté de l'eau.
- Appuyer de manière répétée sur la touche « Débit de vapeur réduit » pour régler le niveau de dureté de l'eau plus faible.
- Appuyer de manière répétée sur la touche « Débit de vapeur maximal » pour régler le niveau de dureté de l'eau plus élevé.
- Relâcher la touche « Débit de vapeur réduit » ou « Débit de vapeur maximal ».
L'impulsion clignotante de la dureté de l'eau réglée est indiquée.
- Répéter éventuellement le processus jusqu'à ce que le niveau de dureté de l'eau souhaité soit atteint.

Remarque

Lorsque la touche de débit de vapeur est actionnée, l'impulsion clignotante du niveau de dureté de l'eau n'est pas indiquée.

- Maintenir l'interrupteur Marche/Arrêt appuyé pendant 4 secondes pour mémoriser le réglage du niveau de dureté de l'eau. Le témoin lumineux de la cartouche de détartrage s'allume.

Entretien des accessoires

(Accessoires - selon l'étendue de la livraison)

Remarque

Les serpillières ne sont pas adaptées au sèche-linge.

Remarque

Pour une efficacité de nettoyage optimale, nous recommandons de laver les chiffons une fois en machine avant leur première utilisation.

Pour laver, tenir compte des indications sur la notice de lavage. Ne pas utiliser d'adoucissant textile afin que les chiffons puissent bien absorber les salissures.

- Laver les serpillières et les housses à une température de 60 °C max. en machine à laver.

Dépannage en cas de pannes

Les pannes ont souvent des causes simples qui peuvent être éliminées soi-même à l'aide de l'aperçu suivant. En cas de doute, ou en absence de mention des pannes, veuillez vous adresser au service client autorisé.

⚠ AVERTISSEMENT

Risque d'électrocution et de brûlures

Tant que l'appareil est raccordé au réseau ou qu'il n'est pas encore refroidi, le dépannage est dangereux.

Débranchez la fiche secteur.

Laissez l'appareil refroidir.

La barre LED clignote en rouge

La protection contre la marche à sec de la pompe est activée.

- Éteindre, puis rallumer l'appareil.
- S'assurer que la cartouche de détartrage est bien en place et que le réservoir contient suffisamment d'eau.

Le réservoir d'eau est vide.

- Rajouter de l'eau dans le réservoir, voir le chapitre *Appoint d'eau*.

Impossible d'appuyer sur la manette vapeur

La manette vapeur est protégée par la sécurité enfants.

- Pousser la sécurité enfants vers l'avant.

La manette vapeur est déverrouillée.

Pas ou peu de vapeur malgré un remplissage suffisant du réservoir

La cartouche de détartrage n'a pas été correctement mise en place ou n'est pas insérée.

- Mettre en place la cartouche de détartrage ou l'insérer correctement.

La cartouche de détartrage a été enlevée lors du remplissage de l'eau.

- Laisser la cartouche de détartrage dans l'appareil lors du remplissage.

Une cartouche de détartrage neuve a été mise en place.

- Maintenir la manette vapeur appuyée en permanence.

La puissance de vaporisation maximale est obtenue au bout de 30 secondes.

Le témoin lumineux « Remplacement de la cartouche de détartrage » s'allume ou clignote en rouge

La durée de marche de la cartouche de détartrage arrive à terme.

- Mettre en place la cartouche de détartrage neuve et réinitialiser l'indicateur de maintenance, voir chapitre *Remplacement de la cartouche de détartrage*.

L'indicateur de maintenance n'a pas été réinitialisé après le remplacement de la cartouche de détartrage.

- Après la mise en place de la cartouche de détartrage, appuyer simultanément sur les touches « Débit de vapeur maximal » et « Débit de vapeur réduit » et les maintenir enfoncées jusqu'à ce que le témoin lumineux « Remplacement de la cartouche de détartrage » s'éteigne, voir chapitre *Remplacement de la cartouche de détartrage*.

La barre LED est allumée en rouge en permanence et il n'y a pas de vapeur malgré un remplissage suffisant du réservoir

La durée de marche de la cartouche de détartrage est arrivée à terme..

- Mettre en place la cartouche de détartrage neuve et réinitialiser l'indicateur de maintenance, voir chapitre *Remplacement de la cartouche de détartrage*.

L'indicateur de maintenance n'a pas été réinitialisé après le remplacement de la cartouche de détartrage.

- Après la mise en place de la cartouche de détartrage, appuyer simultanément sur les touches « Débit de vapeur maximal » et « Débit de vapeur réduit » et les maintenir enfoncées jusqu'à ce que le témoin lumineux « Remplacement de la cartouche de détartrage » s'éteigne, voir chapitre *Remplacement de la cartouche de détartrage*.

Caractéristiques techniques

	SC 3 Deluxe	
Raccordement électrique		
Tension	V	220 - 240
Phase	~	1
Fréquence	Hz	50 - 60
Type de protection		IPX4
Classe de protection		I
Caractéristiques de puissance de l'appareil		
Puissance de chauffe	W	1900
Pression de service maximale	MPa	0.35

	SC 3 Deluxe	
Durée de chauffage	s	30
Vaporisation permanente	g/min	40
Pic de vapeur maximal	g/min	100
Volume de remplissage		
Réservoir d'eau	l	1.0
Dimensions et poids		
Poids (sans accessoires)	kg	3.3
Longueur	mm	361
Largeur	mm	250
Hauteur	mm	282

Sous réserve de modifications techniques.

Indice

Tutela dell'ambiente	22
Accessori e ricambi	22
Volume di fornitura	22
Garanzia.....	23
Dispositivi di sicurezza	23
Descrizione dell'unità	23
Prima messa in funzione.....	23
Montaggio	23
Messa in funzione	24
Istruzioni d'uso importanti	25
Uso degli accessori	25
Cura e manutenzione.....	26
Aiuto in caso di guasti	27
Dati tecnici.....	28

Tutela dell'ambiente



I materiali di imballaggio sono riciclabili. Smaltire gli imballaggi nel rispetto dell'ambiente.



Gli apparecchi elettrici ed elettronici contengono materiali riciclabili preziosi e, spesso, componenti come batterie, accumulatori oppure olio che, se usati o smaltiti non correttamente, possono costituire un potenziale pericolo per la salute umana e per l'ambiente. Questi componenti sono tuttavia necessari per un corretto funzionamento dell'apparecchio. Gli apparecchi contrassegnati con questo simbolo non devono essere smaltiti con i rifiuti domestici.

Avvertenze sulle sostanze componenti (REACH)

Per informazioni aggiornate sulle sostanze componenti si veda: www.kaercher.de/REACH

Accessori e ricambi

Utilizzando solamente accessori e ricambi originali, si garantisce un funzionamento sicuro e privo di disturbi dell'apparecchio.

Si possono trovare informazioni riguardo ad accessori e ricambi su www.kaercher.com.

Volume di fornitura

Il volume di fornitura dell'apparecchio è riportato sulla confezione. Disimballare la confezione e controllare che il contenuto sia completo. In caso di accessori mancanti o danni dovuti al trasporto si prega di contattare il rivenditore.

Garanzia

In ogni Paese, valgono le condizioni di garanzia rilasciate dalla nostra società di vendita competente. Entro il termine di garanzia eliminiamo gratuitamente eventuali guasti all'apparecchio, se causati da difetto del materiale o di produzione. Nei casi previsti dalla garanzia si prega di rivolgersi al proprio rivenditore, oppure al più vicino centro di assistenza autorizzato, esibendo lo scontrino di acquisto.

(Indirizzo vedi retro)

Potete trovare ulteriori informazioni sulla garanzia (se disponibili) nell'area di assistenza del sito web Kärcher locale alla voce "Download".

Dispositivi di sicurezza

⚠ PRUDENZA



Dispositivi di sicurezza mancanti o modificati

I dispositivi di sicurezza sono pensati per proteggere l'utilizzatore.

Non modificare né aggirare mai i dispositivi di sicurezza.

Simboli riportati sull'apparecchio

(A seconda del tipo di apparecchio)

	Pericolo di ustione, la superficie dell'apparecchio si riscalda molto durante l'utilizzo
	Pericolo di ustione attraverso il vapore
	Leggere le istruzioni per l'uso
USE WATER ONLY	Riempire il serbatoio dell'acqua solo con acqua senza additivi

Regolatore di pressione

Se in caso di errore dovesse crearsi un'elevata pressione eccessiva, è presente una valvola di sicurezza che provvede a scaricarla nell'ambiente.

Valvola fusibile

La valvola fusibile impedisce all'apparecchio di surriscaldarsi. Se l'apparecchio si surriscalda, la valvola fusibile lo stacca dalla rete elettrica. Prima della rimessa in funzione dell'apparecchio, rivolgersi al Servizio Assistenza KÄRCHER.

Descrizione dell'unità

Nelle presenti istruzioni per l'uso viene descritta la dotazione massima. A seconda del modello, possono variare gli elementi inclusi in dotazione (vedi imballaggio).

Per le figure, vedi la pagina dei grafici.

Figura A

- 1 Cartuccia di decalcificazione
- 2 Interruttore di accensione/spengimento
- 3 Quantità di vapore ridotto
- 4 Spia di controllo (rossa) - sostituire la cartuccia decalcificante.
- 5 Volume massimo di vapore
- 6 Vano porta-accessori
- 7 Staffa di stazionamento per bocchetta per pavimenti

- 8 Maniglia per il trasporto
- 9 Cavo di collegamento alla rete con spina
- 10 Pistola a vapore
- 11 Leva del vapore
- 12 Pulsante di sblocco
- 13 Blocco bambini
- 14 Tubo vapore
- 15 Bocchetta faretto
- 16 Spazzola rotonda
- 17 Spazzola per fessure
- 18 Ugello flessibile manuale
- 19 Panno ugello flessibile manuale
- 20 Tubi prolunga (2 x)
- 21 Pulsante di sblocco
- 22 Bocchetta per pavimenti
- 23 Attacco a strappo
- 24 Panno per pavimenti

Prima messa in funzione

ATTENZIONE

Danni all'apparecchio causati dalla formazione di calcare

Il funzionamento della cartuccia di decalcificazione è ottimale solo se l'apparecchio è adattato alla durezza locale dell'acqua prima del primo funzionamento. Impostazione dell'apparecchio alla durezza locale dell'acqua.

Prima di usare l'apparecchio in un luogo con una diversa durezza dell'acqua (ad es. dopo un trasloco), occorre impostare l'attuale valore di quest'ultima.

1. Inserire la cartuccia di decalcificazione nell'apertura e premere fino a quando è fissa nell'alloggiamento.
Figura B
2. Impostazione della durezza dell'acqua, vedi capitolo *Regolazione della durezza dell'acqua*.

Montaggio

Montaggio degli accessori

1. Spingere l'estremità aperta dell'accessorio sulla pistola a vapore, fino a che il tasto di sblocco dell'ugello vapore o della pistola a vapore non scatta.
Figura C
2. Spingere l'estremità aperta dell'accessorio sull'ugello a getto puntiforme.
Figura D
3. Collegare i tubi di prolunga alla pistola a vapore.
 - a Spingere il 1° Spingere il tubo di prolunga sulla pistola a vapore, fino allo scatto del tasto di sblocco dell'ugello vapore o della pistola a vapore. Il tubo di collegamento è collegato.
 - b Spingere il 2° tubo prolunga sul 1° tubo prolunga. I tubi di collegamento sono collegati.
Figura E
4. Spingere gli accessori e/o la bocchetta per pavimenti sull'estremità libera del tubo di prolunga.
Figura F
L'accessorio è collegato.

Smontaggio degli accessori

1. Far scorrere indietro la sicura per bambini. La leva vapore è bloccata.
2. Premere il pulsante di rilascio e separare i pezzi.

Figura G

Messa in funzione

Riempimento con acqua

È possibile riempire il serbatoio dell'acqua in qualsiasi momento.

ATTENZIONE

Danni all'apparecchio

L'uso di acqua non adatta può comportare l'intasamento degli ugelli o il danneggiamento della visualizzazione del livello dell'acqua.

Non usare acqua di condensa ricavata dall'asciugabiancheria.

Non usare l'acqua piovana raccolta.

Non aggiungere detersivi o altri additivi (ad es. profumi).

1. Versare una quantità massima di 1 litro d'acqua di rubinetto nel serbatoio dell'acqua.

Figura H

Accensione dell'apparecchio

ATTENZIONE

Danni all'apparecchio a causa di un'errata impostazione della durezza dell'acqua

Il funzionamento della cartuccia di decalcificazione è ottimale solo se l'apparecchio è adattato alla durezza locale dell'acqua. In caso di errata impostazione della durezza dell'acqua, può formarsi del calcare nell'apparecchio.

Adattare l'apparecchio alla durezza locale dell'acqua prima del primo funzionamento, vedi capitolo Regolazione della durezza dell'acqua.

Nota

Alla prima erogazione di vapore dopo la rimozione e il reinserimento della cartuccia di decalcificazione, il getto di vapore potrebbe essere debole o irregolare e potrebbero fuoriuscire singole gocce d'acqua. L'apparecchio necessita di un breve tempo di avvio, durante il quale la cartuccia si riempie di acqua. La quantità di vapore che fuoriesce aumenta in modo costante, fino al raggiungimento della quantità massima di vapore dopo ca. 30 secondi.

1. Mettere l'apparecchio su un fondo stabile.
2. Inserire la spina di rete in una presa.
3. Premere l'interruttore On/Off.

Figura I

4. La barra LED si illumina in rosso e si spegne lentamente.
5. Dopo circa 30 secondi la barra LED passa al verde fisso. L'apparecchio è pronto per l'utilizzo.

Figura J

Regolazione della quantità di vapore

La quantità di vapore che fuoriesce viene regolata tramite il pulsante della quantità di vapore. Sono disponibili 2 diversi pulsanti della quantità di vapore:

Figura K



Massima quantità di vapore

	Ridotta quantità di vapore
	Assenza di vapore - Sicurezza bambini Nota <i>In questa posizione la leva vapore non può essere azionata.</i>

Nota

All'accensione dell'apparecchio, è sempre impostata la quantità massima di vapore.

1. Dopo l'impostazione della quantità di vapore, premere la leva del vapore.
2. Prima di iniziare la pulizia, puntare la pistola a vapore su un panno finché il getto di vapore non diventa uniforme.

Aggiunta acqua

In caso di mancanza d'acqua, la barra LED lampeggia velocemente in rosso.

Per una produzione di vapore costante, l'acqua deve essere versata attraverso il coperchio della cartuccia di decalcificazione. Quando si aggiunge acqua, la cartuccia di decalcificazione rimane nell'apparecchio.

Nota

L'apparecchio è dotato di una protezione da funzionamento a secco della pompa. Se la pompa dovesse funzionare a secco per lungo tempo, ad es. perché la cartuccia non è inserita correttamente, la pompa si spegne e la spia di controllo rossa che indica la mancanza di acqua lampeggia.

Per fare funzionare di nuovo l'apparecchio, occorre spegnerlo e riaccenderlo. A tal proposito occorre assicurarsi che la cartuccia sia correttamente inserita e che nel serbatoio la quantità dell'acqua sia sufficiente.

1. Riempire il serbatoio versando al massimo 1 litro di acqua del rubinetto attraverso il coperchio della cartuccia di decalcificazione.
La barra LED si accende in verde fisso.

Interruzione del funzionamento

Per risparmiare energia, consigliamo di spegnere l'apparecchio nelle pause di funzionamento per 20 minuti.

1. Premere l'interruttore On/Off.

Spegnimento dell'apparecchio

1. Premere l'interruttore On/Off.

Figura L

L'apparecchio è spento.

2. Togliere la leva vapore fino a completa erogazione del vapore.

Figura M

La caldaia a vapore è priva di pressione.

3. Far scorrere indietro la sicura per bambini. La leva vapore è bloccata.
4. Togliere la spina di rete dalla presa.

ATTENZIONE

Danni all'apparecchio causati dalla formazione di acqua putrefatta.

Se l'apparecchio non viene utilizzato per più di 2 mesi, l'acqua può diventare putrefatta nel serbatoio.

Svuotare il serbatoio dell'acqua prima di sospendere il funzionamento.

5. Togliere la cartuccia di decalcificazione dall'apparecchio.

Figura N

Conservazione del dispositivo

1. Appendere la bocchetta per pavimenti al supporto porta accessori.
- Figura O**
2. Collegare i tubi prolunga alle montature grandi per gli accessori.
 3. Collegare un ugello flessibile manuale e un ugello a getto puntiforme a ciascun tubo prolunga.
 4. Avvolgere il cavo e riporlo nel vano porta-accessori.
 5. Riporre la spazzola rotonda piccola e l'ugello Power nel vano porta-accessori.
 6. Riporre il tubo flessibile vapore nel vano porta-accessori.
- Figura P**
7. Conservare il dispositivo in un posto asciutto e protetto dal gelo.

Istruzioni d'uso importanti

Pulire il pavimento

Consigliamo di pulire il pavimento con la scopa o con l'aspirapolvere prima di utilizzare l'apparecchio. In questo modo, il pavimento viene liberato da sporco e particolato già prima della pulizia a umido.

Rinfrescare i tessuti

Prima di un trattamento con l'apparecchio, controllare sempre la compatibilità dei tessuti in punti nascosti: Vaporizzare sul tessuto e lasciar asciugare e poi verificare che non si siano alterati colore e forma.

Pulire le superfici verniciate o laccate

ATTENZIONE

Superfici danneggiate

Il vapore può staccare cera, lucido per mobili, rivestimenti in plastica o colore e i frontali dai bordi.

Non orientare il vapore su angoli incollati, perché potrebbe staccarsi il frontale.

Non utilizzare l'apparecchio per la pulizia di pavimenti in legno o parquet non sigillati.

Non utilizzare l'apparecchio per pulire superfici laccate o rivestite in plastica, come ad es. mobili per cucina o per la casa, porte o parquet.

1. Per pulire tali superfici, vaporizzare brevemente su un panno e passarvelo sopra.

Detergente per vetro

ATTENZIONE

Rottura vetro e superfici danneggiate

Il vapore può danneggiare i punti sigillati del telaio della finestra e, in caso di basse temperature esterne, provocare tensioni sulla superficie dei vetri della finestra e di conseguenza rompere il vetro.

Non dirigere il getto di vapore verso punti sigillati del telaio finestra.

Riscaldare i vetri delle finestre in caso di basse temperature esterne, vaporizzando leggermente l'intera superficie in vetro.

- Pulire la zona della finestra con un ugello flessibile manuale e un panno. Per rimuovere l'acqua, utilizzare un accessorio lavavetri o asciugare le superfici.

Uso degli accessori

Pistola a vapore

La pistola a vapore può essere utilizzata per i seguenti campi di impiego senza accessori:

- per eliminare piccole pieghe da indumenti appesi: stirare l'indumento da una distanza di 10-20 cm;
- per rimuovere la polvere umida: vaporizzare rapidamente su un panno e passarlo sui mobili.

Ugello a getto puntiforme

L'ugello a getto puntiforme è adatto per la pulizia di punti poco accessibili, fughe, rubinetti, scarichi, lavandini, WC, veneziane o corpi riscaldanti. Più vicino è l'ugello a getto puntiforme al punto sporco, maggiore è il potere pulente, perché temperatura e quantità di vapore sull'uscita ugello sono ai massimi livelli. Forti depositi di calcare possono essere trattati, prima della pulizia a vapore, con un detergente adeguato. Lasciare agire il detergente per ca. 5 minuti e poi vaporizzare.

1. Spingere l'ugello a getto puntiforme sulla pistola a vapore.

Figura C

Spazzola rotonda (piccola)

La spazzola rotonda piccola è adatta alla pulizia dello sporco ostinato. Con le spazzole, è più facile rimuovere lo sporco ostinato.

ATTENZIONE

Superfici danneggiate

Le spazzole possono graffiare le superfici sensibili.

Non adatte per la pulizia di superfici delicate.

1. Montare la spazzola rotonda piccola sull'ugello a getto puntiforme.

Figura D

Spazzola per fughe

1. La spazzola per fughe viene utilizzata per pulire spazi stretti, ad es. tra le nicchie delle finestre e le manovelle a parete.

Figura D

Ugello flessibile manuale

L'ugello flessibile manuale viene utilizzato per la pulizia di piccole superfici lavabili, cabine da doccia e specchi.

1. Spingere l'ugello flessibile sulla pistola a vapore seguendo la direzione dell'ugello a getto puntiforme.

Figura C

2. Mettere la copertura sull'ugello flessibile manuale.

Bocchetta per pavimenti

La bocchetta per pavimenti è adatta alla pulizia di rivestimenti lavabili per pareti e pavimenti, ad es. pavimenti in pietra, piastrelle e pavimenti in PVC.

ATTENZIONE

Danni provocati dal vapore

Calore e umidità possono provocare danni.

Prima dell'uso, con una quantità di vapore minima su un punto non in vista, controllare la stabilità al calore e l'effetto dell'umidità.

Nota

Residui di pulizia o emulsioni di cura sulla superficie da pulire possono comportare strisce durante la pulizia a vapore, che però scompaiono in caso di applicazioni ripetute.

Consigliamo di pulire il pavimento con la scopa o con l'aspirapolvere prima di utilizzare l'apparecchio. In questo modo, il pavimento viene liberato da sporco e particolato già prima della pulizia a umido. Lavorare lentamente sulle superfici molto sporche, perché il vapore possa agire più a lungo.

1. Collegare i tubi di prolunga alla pistola a vapore.

Figura E

2. Spingere la bocchetta per pavimenti sul tubo di prolunga.

Figura F

3. Fissaggio del panno per pavimenti alla bocchetta per pavimenti.
 - a. Posizionare il panno per pavimenti con le strisce a strappo verso l'alto sul pavimento.
 - b. Posizionare la bocchetta per pavimenti con una leggera pressione sul panno per pavimenti.

Figura Q

Il panno per pavimenti aderisce autonomamente alla bocchetta per pavimenti attraverso il fissaggio a strappo.

Rimozione del panno per pavimenti

1. Posizionare un piede sulla linguetta del panno per pavimenti e sollevare la bocchetta per pavimenti verso l'alto.

Figura Q

Nota

Inizialmente il nastro a strappo del panno per pavimenti è molto duro e si rimuove con difficoltà dalla bocchetta per pavimenti. Dopo vari utilizzi e dopo aver lavato il panno, si riesce a togliere dalla bocchetta per pavimenti senza difficoltà garantendo l'aderenza ottimale.

Parcheggiare la bocchetta per pavimenti

1. In caso di interruzione dei lavori agganciare la bocchetta per pavimenti nel supporto di parcheggio.

Figura O

Cura e manutenzione

Svuotare il serbatoio dell'acqua

ATTENZIONE

Danni all'apparecchio causati dalla formazione di acqua putrefatta.

Se l'apparecchio non viene utilizzato per più di 2 mesi, l'acqua può diventare putrefatta nel serbatoio.

Svuotare il serbatoio dell'acqua prima di sospendere il funzionamento.

1. Premere l'interruttore On/Off. L'apparecchio è spento.
2. Togliere la spina di rete dalla presa.
3. Togliere gli accessori dal supporto.
4. Togliere la cartuccia di decalcificazione dall'apparecchio.
5. Svuotare il serbatoio dell'acqua.

Figura S

Sostituire la cartuccia di decalcificazione

ATTENZIONE

Danni all'apparecchio e durata ridotta

Il mancato rispetto degli intervalli di sostituzione (segnalati dalla spia di controllo) della cartuccia di decalcificazione possono comportare danni all'apparecchio e ridurne la durata.

Rispettare gli intervalli di sostituzione (segnalati dalla spia di controllo).

Nota

Gli intervalli di sostituzione dipendono dalla durezza dell'acqua del luogo di utilizzo. Territori con acqua dura (ad es. III/IV) hanno intervalli di sostituzione più frequenti rispetto ai territori con acqua dolce (ad es. I/II).

Segnalazione spia di controllo al termine della durata

La spia di controllo sulla cartuccia di decalcificazione indica quando è necessario sostituire la cartuccia:

- 2 ore prima che scada il tempo utile, la spia di controllo lampeggia.
- 1 ora prima che scada il tempo utile, la spia di controllo lampeggia più rapidamente.
- Se il tempo utile della cartuccia è completamente scaduto, la spia di controllo e la barra LED si accendono in modo fisso e la pompa si spegne autonomamente per evitare un danno all'apparecchio stesso.

Inserimento della cartuccia di decalcificazione

ATTENZIONE

Danni all'apparecchio

Il riutilizzo della cartuccia di decalcificazione usata può provocare danni all'apparecchio.

Procedere con attenzione, per evitare di scambiare le cartucce.

Nota

Alla prima erogazione di vapore dopo la rimozione e il reinserimento della cartuccia di decalcificazione, il getto di vapore potrebbe essere debole o irregolare e potrebbero fuoriuscire singole gocce d'acqua. L'apparecchio necessita di un breve tempo di avvio, durante il quale la cartuccia si riempie di acqua. La quantità di vapore che fuoriesce aumenta in modo costante, fino al raggiungimento della quantità massima di vapore dopo ca. 30 secondi.

1. Premere l'interruttore Off. L'apparecchio è spento.
2. Rimuovere la nuova cartuccia di decalcificazione.
3. Inserire la nuova cartuccia di decalcificazione.
4. Premere l'interruttore On. L'apparecchio è acceso.
5. Tenere premuti contemporaneamente i pulsanti "Quantità massima di vapore" e "Quantità ridotta di vapore" finché la spia "Sostituire cartuccia di decalcificazione" si spegne. Ciò significa che il ripristino è terminato.
6. Far riscaldare l'apparecchio.
7. Tenere premuta per ca. 30 secondi la leva vapore per sfiatare la cartuccia di decalcificazione.

Regolazione della durezza dell'acqua

ATTENZIONE

Danni all'apparecchio causati dalla formazione di calcare

Se la cartuccia non è inserita o è impostata una durezza dell'acqua errata, può formarsi del calcare nell'apparecchio.

Lavorare sempre con la cartuccia di decalcificazione inserita.

Impostazione dell'apparecchio alla durezza locale dell'acqua.

Prima di usare l'apparecchio in un luogo con una diversa durezza dell'acqua (ad es. dopo un trasloco), occorre impostare l'attuale valore di quest'ultima.

Nota

L'ufficio per le acque demaniali o le aziende municipalizzate fornisce informazioni sulla durezza dell'acqua di rubinetto.

L'impostazione della durezza dell'acqua rimane memorizzata fino a quando non viene inserita una nuova impostazione, ad es. dopo un trasloco. L'impostazione di fabbrica dell'apparecchio per la durezza dell'acqua è al livello massimo (livello IV). L'apparecchio visualizza la durezza dell'acqua impostata con impulsi lampeggianti.

Livelli della durezza dell'acqua e impulso lampeggiante

Campo di durezza	°dH	mmol/l	Numero impulsi lampeggianti	Distanza impulsi lampeggianti
I dolce	0 - 7	0 - 1,3	1x	4 secondi
II media	7 - 14	1,3 - 2,5	2x	
III dura	14 - 21	2,5 - 3,8	3x	
IV molto dura	>21	>3,8	4x	

Nota

L'effetto anticalcare della cartuccia viene attivato non appena l'apparecchio viene riempito di acqua e viene fatto funzionare. Il calcare, contenuto nell'acqua, viene assorbito nella cartuccia per mezzo del granulato. Una decalcificazione addizionale dell'apparecchio non è quindi necessaria.

Nota

Il colore del granulato nella cartuccia può cambiare dopo il contatto con l'acqua. Ciò dipende dal contenuto di minerali nell'acqua. Tale scolorimento è innocuo e non ha alcuna influenza negativa sull'apparecchio, sui lavori di pulizia o sul funzionamento della cartuccia di decalcificazione.

Nota

Durante la procedura di impostazione non deve esserci nessuna pausa che duri più di 15 secondi, altrimenti l'apparecchio viene automaticamente reimpostato sull'ultima durezza dell'acqua selezionata ovvero alla durezza massima dell'acqua della prima messa in funzione.

1. Accertarsi che l'apparecchio sia spento.
2. Tenere premuto per 6 secondi l'interruttore ON/OFF.

Figura T

3. La spia di controllo della cartuccia di decalcificazione lampeggia e segnala l'impostazione attuale della durezza dell'acqua tramite il numero di impulsi.
4. Premere ripetutamente il pulsante "Quantità ridotta di vapore" per impostare un livello di durezza dell'acqua più basso.
5. Premere ripetutamente il pulsante "Quantità massima di vapore" per impostare un livello di durezza dell'acqua più alto.
6. Rilasciare il pulsante "Quantità ridotta di vapore" o "Quantità massima di vapore".
L'impulso lampeggiante relativo alla durezza dell'acqua impostata viene visualizzato.
7. Ripetere eventualmente la procedura fino a quando non si è impostato il livello di durezza dell'acqua desiderato.

Nota

Con il tasto quantità di vapore premuto, l'impulso lampeggiante che indica il livello di durezza dell'acqua non viene visualizzato.

8. Tenere premuto l'interruttore di accensione/spegnimento per 4 secondi per salvare l'impostazione della durezza dell'acqua. La spia di controllo della cartuccia di decalcificazione si accende.

Cura degli accessori

(Accessori - a seconda della fornitura)

Nota

I panni non sono adatti all'asciugatrice.

Nota

Per ottenere prestazioni di pulizia ottimali, si consiglia di lavare i panni in lavatrice una volta prima del primo utilizzo.

Per lavare i panni, seguire le istruzioni sul risvolto. Affinché i panni possano assorbire bene lo sporco, non utilizzare ammorbidenti.

1. Lavare i panni per pavimenti e le coperture a max. 60 °C in lavatrice.

Aiuto in caso di guasti

I guasti hanno spesso cause semplici che possono essere risolte con l'ausilio della panoramica seguente. In caso di dubbi o di guasti qui non menzionati si consiglia di rivolgersi al servizio assistenza autorizzato.

⚠ AVVERTIMENTO

Pericolo di scossa elettrica e ustione!

Fino a che l'apparecchio è collegato alla rete o non si è ancora raffreddato, è pericoloso riparare i guasti.

Staccare la spina.

Lasci raffreddare l'apparecchio.

La barra LED lampeggia in rosso

La protezione da funzionamento a secco della pompa è attivata.

1. Spegner e riaccendere l'apparecchio.
2. Assicurarsi che la cartuccia sia correttamente inserita e che nel serbatoio d'acqua vi sia sufficiente acqua.

Il serbatoio dell'acqua è vuoto.

1. Aggiungere acqua, vedi capitolo *Aggiunta acqua*.

Impossibile premere la leva vapore

La leva vapore è fissata con la sicura bambini.

- Far scorrere in avanti la sicura per bambini.

La leva vapore è sbloccata.

Manca o troppo poco vapore nonostante acqua sufficiente nel serbatoio dell'acqua

La cartuccia di decalcificazione non è stata inserita o è stata inserita in modo errato.

- Inserire la cartuccia di decalcificazione o inserirla correttamente.

La cartuccia di decalcificazione è stata rimossa durante il riempimento dell'acqua.

- Lasciare la cartuccia nell'apparecchio durante il riempimento.

È stata inserita una nuova cartuccia di decalcificazione.

- Tenere premuta la leva vapore in modo continuativo.
Dopo circa 30 secondi avviene l'erogazione piena di vapore.

La spia di controllo rossa "Sostituire cartuccia di decalcificazione" si accende o lampeggia

La durata utile della cartuccia di decalcificazione è quasi terminata.

- Inserire la nuova cartuccia di decalcificazione e azzerare l'indicatore di manutenzione, vedere capitolo *Sostituire la cartuccia di decalcificazione*.

L'indicatore di manutenzione non è stato reimpostato dopo la sostituzione della cartuccia di decalcificazione.

- Tenere premuti contemporaneamente i pulsanti "Quantità massima di vapore" e "Quantità ridotta di vapore" finché la spia di controllo "Sostituire cartuccia di decalcificazione" si spegne, dopo aver inserito la cartuccia di decalcificazione, vedere capitolo *Sostituire la cartuccia di decalcificazione*.

La barra LED è accesa in rosso fisso e non c'è vapore nonostante l'acqua nel serbatoio sia sufficiente

La durata utile della cartuccia di decalcificazione è terminata.

- Inserirre la nuova cartuccia di decalcificazione e azzerare l'indicatore di manutenzione, vedere capitolo *Sostituire la cartuccia di decalcificazione*.

L'indicatore di manutenzione non è stato reimpostato dopo la sostituzione della cartuccia di decalcificazione.

- Tenere premuti contemporaneamente i pulsanti "Quantità massima di vapore" e "Quantità ridotta di vapore" finché la spia di controllo "Sostituire cartuccia di decalcificazione" si spegne, dopo aver inserito la cartuccia di decalcificazione, vedere capitolo *Sostituire la cartuccia di decalcificazione*.

Dati tecnici

		SC 3 Deluxe
Collegamento elettrico		
Tensione	V	220 - 240
Fase	~	1
Frequenza	Hz	50 - 60
Grado di protezione		IPX4
Classe di protezione		I
Dati sulle prestazioni dell'apparecchio		
Potenza calorifica	W	1900
Massima pressione di esercizio	MPa	0.35
Tempo di riscaldamento	s	30
Vapore continuo	g/min	40
Getto di vapore massimo	g/min	100
Quantità di riempimento		
Serbatoio dell'acqua	l	1.0
Dimensioni e pesi		
Peso (senza accessori)	kg	3.3
Lunghezza	mm	361
Larghezza	mm	250
Altezza	mm	282

Con riserva di modifiche tecniche.

Indice de contenidos

Protección del medioambiente	28
Accesorios y repuestos	28
Volumen de suministro	28
Garantía	28
Dispositivos de seguridad	28
Descripción del equipo	29
Primera puesta en marcha	29
Montaje.....	29
Servicio.....	29
Información importante para el usuario	30
Empleo de los accesorios	31
Cuidado y mantenimiento.....	32
Ayuda en caso de avería.....	33
Datos técnicos	33

Protección del medioambiente



Los materiales de embalaje son reciclables. Eliminar los embalajes de forma respetuosa con el medioambiente.



Los equipos eléctricos y electrónicos contienen materiales reciclables y, a menudo, componentes, como baterías, acumuladores o aceite, que suponen un peligro potencial para la salud de las personas o el medio ambiente en caso de manipularse o eliminarse de forma inadecuada. Sin embargo, dichos componentes son necesarios para un funcionamiento adecuado del equipo. Los equipos identificados con este símbolo no pueden eliminarse con la basura doméstica.

Avisos sobre sustancias contenidas (REACH)

Encontrará información actualizada sobre las sustancias contenidas en: www.kaercher.de/REACH

Accesorios y repuestos

Utilice únicamente accesorios y repuestos originales, estos garantizan un servicio seguro y fiable del equipo. Encontrará información sobre los accesorios y repuestos en www.kaercher.com.

Volumen de suministro

El volumen de suministro del equipo se muestra en el embalaje. Compruebe la integridad del volumen de suministro durante el desembalaje. Póngase en contacto con su distribuidor si faltan accesorios o en caso de daños de transporte.

Garantía

En cada país se aplican las condiciones de garantía indicadas por nuestra compañía distribuidora autorizada. Subsananamos cualquier fallo en su equipo de forma gratuita dentro del plazo de garantía siempre que la causa se deba a un fallo de fabricación o material. En caso de garantía, póngase en contacto con su distribuidor o con el servicio de posventa autorizado más próximo presentando la factura de compra.

(Dirección en el reverso)

Encontrará más información sobre la garantía (si está disponible) en el área de servicio de su página web local de Kärcher en "Downloads".

Dispositivos de seguridad

⚠ PRECAUCIÓN

Dispositivo de seguridad faltantes o modificados
Los dispositivos de seguridad velan por su seguridad. Nunca modifique ni manipule los dispositivos de seguridad.

Símbolos en el equipo

(En función del tipo de equipo)

	Peligro de combustión, la superficie del equipo se calienta durante el funcionamiento
	Riesgo de escaldadura debido al vapor
	Leer el manual de instrucciones
USE WATER ONLY	Llenar el depósito de agua con agua limpia sin aditivos .

Regulador de presión

Si, en caso de error, se produce una presión excesivamente alta, una válvula de seguridad garantiza su desmontaje en el entorno.

Fusible de protección

El fusible de protección impide que el equipo se sobrecaliente. Si el equipo se sobrecalienta, el fusible de protección desconecta el equipo de la red.

Antes de volver a poner en marcha el equipo, diríjase al servicio de postventa competente de KÄRCHER.

Descripción del equipo

La cantidad máxima de equipo se describe en estas instrucciones de funcionamiento. Según el modelo utilizado, existen diferencias en el alcance del suministro (véase el embalaje).

Para ver las ilustraciones, consulte la página de gráficos.

Figura A

- ① Cartucho de descalcificación
- ② Interruptor On/Off (encendido/apagado)
- ③ Volumen de vapor reducido
- ④ Indicador luminoso (rojo) - sustituir el cartucho de descalcificación.
- ⑤ Volumen máximo de vapor
- ⑥ Zona de almacenamiento de accesorios
- ⑦ Soporte de aparcamiento para boquilla de suelo
- ⑧ Mango de transporte
- ⑨ Cable de conexión a la red con conector de red
- ⑩ Pistola de vapor
- ⑪ Palanca de vapor
- ⑫ Botón de desbloqueo
- ⑬ Seguro para niños
- ⑭ Manguera de vapor
- ⑮ Boquilla del foco
- ⑯ Cepillo redondo
- ⑰ Cepillo para hendiduras
- ⑱ Boquilla manual flexible
- ⑲ Paño para boquilla manual flexible
- ⑳ Tubos de prolongación (2)
- ㉑ Botón de desbloqueo
- ㉒ Boquilla de suelo
- ㉓ Cierre de gancho y bucle
- ㉔ Bayeta

Primera puesta en marcha

CAUIDADO

Daños en el equipo por la calcificación

El cartucho descalcificador solo funciona de manera óptima si ajusta el equipo antes del 1.º servicio a la dureza del agua local.

Ajustar equipo a la dureza del agua local.

Antes de su uso en una zona con un agua de dureza distinta (p. ej. tras una mudanza), ajustar el equipo a la dureza del agua actual

1. Colocar el cartucho descalcificador en la apertura y presionar hasta que se quede bien fijado.

Figura B

2. Para ajustar la dureza del agua, ver el capítulo *Ajuste de la dureza del agua.*

Montaje

Montaje de los accesorios

1. Colocar el extremo abierto del accesorio en la pistola de vapor hasta que la tecla de desbloqueo de la pistola de vapor encaje.

Figura C

2. Colocar el extremo abierto del accesorio en la boquilla de chorro.

Figura D

3. Conectar los tubos de prolongación a la pistola de vapor.

- a Colocar el primer tubo de prolongación en la pistola de vapor hasta que la tecla de desbloqueo de la pistola de vapor encaje.

El tubo de conexión está conectado.

- b Colocar el segundo tubo de prolongación en el primer tubo de prolongación.

Los tubos de conexión están conectados.

Figura E

4. Colocar el accesorio y/o la boquilla para suelos en el extremo libre del tubo de prolongación.

Figura F

El accesorio está conectado.

Retirada de accesorios

1. Mover hacia atrás el seguro para niños. La palanca de vapor está bloqueada.
2. Presionar la tecla de desbloqueo y separar las piezas.

Figura G

Servicio

Llenado de agua

El depósito de agua se puede rellenar en cualquier momento.

CAUIDADO

Daños en el equipo

El uso de un agua inapropiada puede provocar la obstrucción de las boquillas y daños en el indicador de nivel de agua.

No llenar con agua de condensación de la secadora de ropa.

No llenar con aguas pluviales.

No llenar con detergente u otros aditivos (p. ej. perfumes).

1. Llenar el depósito de agua con máx. 1 litro de agua del grifo.

Figura H

Conexión del equipo

CAUIDADO

Daños en el equipo debido a un ajuste erróneo de la dureza del agua

El cartucho descalcificador solo funciona de manera óptima si el equipo está ajustado a la dureza del agua local. El equipo puede sufrir calcificación si la dureza del agua está ajustada erróneamente.

Ajustar el equipo antes del 1.º servicio a la dureza del agua local. Véase para ello el capítulo *Ajuste de la dureza del agua*.

Nota

Durante la 1.ª vaporización tras la retirada y recolocación del cartucho descalcificador, el impulso de vapor puede ser débil o irregular y puede producirse la salida de algunas gotas de agua. El equipo necesita un período de adaptación mientras se llena el cartucho descalcificador de agua. El volumen de vapor saliente aumenta de forma constante hasta que, tras aprox. 30 segundos, se alcanza el volumen máximo de vapor.

1. Colocar el equipo sobre una base firme.
2. Conectar el conector de red a un enchufe.
3. Presionar el interruptor On/Off.

Figura I



4. La barra led se ilumina en rojo y se apaga poco a poco.
5. Tras aprox. 30 segundos, la barra led se ilumina de forma fija y de color verde. El equipo está listo para el funcionamiento.

Figura J

Regulación del volumen de vapor

El volumen de vapor saliente se regula con la tecla para volumen de vapor. Hay 2 teclas diferentes para el volumen de vapor:

Figura K

	Volumen de vapor máximo
	Volumen de vapor reducido
	Sin vapor - Seguro para niños Nota En esta posición no se puede accionar la palanca de vapor.

Nota

Al arrancar el equipo siempre está ajustado el volumen de vapor máximo.

1. Una vez ajustado el volumen de vapor, accionar la palanca de vapor.
2. Antes de iniciar la limpieza, dirigir la pistola de vapor hacia un paño hasta que el vapor salga de manera uniforme.

Rellenado de agua

Si hay falta de agua la barra led parpadea rápidamente en rojo.

Para conseguir una potencia de vaporización constante, el agua debe llenarse a través de la tapa del cartucho descalcificador. Al rellenar el depósito con agua, el cartucho descalcificador permanece fijado en el equipo.

Nota

El equipo cuenta con una protección contra marcha en seco para la bomba. Si la bomba marcha en seco mucho tiempo, p. ej., porque el cartucho descalcificador no está colocado correctamente, la bomba se desconecta y la lámpara de control indicadora de falta de agua parpadea.

Para poder volver a utilizar el equipo, es necesario apagarlo y volver a encenderlo. Al mismo tiempo debe asegurarse que el cartucho esté bien colocado y que el depósito de agua esté lo suficientemente lleno.

1. Llenar el depósito de agua vertiendo máximo 1 l de agua del grifo a través de la tapa del cartucho descalcificador.

La barra led se enciende de forma fija en verde.

Interrupción del servicio

Para ahorrar energía, recomendamos desconectar el equipo en caso de interrupciones de servicio superiores a 20 minutos.

1. Presionar el interruptor On/Off.

Desconexión del equipo

1. Presionar el interruptor On/Off.

Figura L

El equipo está desconectado.

2. Presionar la palanca de vapor hasta que deje de salir vapor.

Figura M

La caldera de vapor no tiene presión.

3. Mover hacia atrás el seguro para niños.

La palanca de vapor está bloqueada.

4. Desenchufar el conector de red.

CUIDADO

Daños en el equipo por putrefacción del agua

Si el equipo no se utiliza durante más de 2 meses, el agua del depósito puede pudrirse.

Vaciar el depósito de agua antes de las pausas de servicio.

5. Sacar el cartucho descalcificador del equipo.

Figura N

Almacenamiento del aparato

1. Cuelgue la boquilla para suelos en el soporte de aparcamiento.
2. Conecte los tubos de prolongación a los soportes grandes para accesorios.
3. Conecte una boquilla manual flexible y una boquilla de chorro a cada tubo de prolongación.
4. Recoja el cable y colóquelo en la zona de almacenaje de accesorios.
5. Coloque el cepillo redondo pequeño y la boquilla de alto rendimiento en la zona de almacenaje de accesorios.
6. Coloque la manguera de vapor en la zona de almacenaje de accesorios.

Figura P

7. Guarde el dispositivo en un lugar seco y protegido de las heladas.

Información importante para el usuario

Limpiar las superficies de suelo

Recomendamos fregar o aspirar el suelo antes de utilizar el equipo. Así se eliminarán las partículas sueltas y la suciedad antes de la limpieza húmeda.

Limpeza de tejidos

Antes de tratar tejidos con el equipo, comprobar si son aptos en una zona oculta: Aplicar vapor en el tejido, dejar secar y comprobar si se dan modificaciones en el color o la forma.

Limpeza de superficies con revestimiento o

barnizado

CUIDADO

Superficies dañadas

El vapor puede provocar que se desprenda la cera, el limpiamuebles, los recubrimientos de plástico o los colores y los listones de rebordes.

No dirija el vapor hacia los bordes encolados, ya que pueden desprenderse los listones.

No utilice el equipo para limpiar suelos de madera o parquet sin sellar.

No utilice el equipo para limpiar superficies recubiertas de plástico o barnizadas, como mobiliario de cocina o de sala de estar, puertas o parquet.

1. Para limpiar estas superficies, aplique vapor brevemente sobre un paño y fregue con él las superficies.

Limpiador para cristales

CUIDADO

Rotura de cristales y superficies dañadas

El vapor puede dañar las zonas selladas del marco de las ventanas y, a bajas temperaturas exteriores, puede provocar tensiones en la superficie del cristal y romperlo.

No dirija el vapor hacia las zonas selladas del marco de la puerta.

A bajas temperaturas exteriores, caliente el cristal de la ventana aplicando vapor sobre toda su superficie ligeramente.

- Limpie la zona de la ventana con una boquilla manual flexible y un paño. Para eliminar el agua, utilice un limpiaventanas o seque las superficies con un paño.

Empleo de los accesorios

Pistola de vapor

La pistola de vapor puede utilizarse sin accesorios en los siguientes campos de aplicación:

- Para eliminar arrugas leves de prendas de ropa tendidas: Aplicar vapor en la prenda desde una distancia de 10-20 cm.
- Para limpiar polvo húmedo: Aplicar vapor brevemente sobre un paño y fregar con él el mobiliario.

Boquilla de chorro

La boquilla de chorro sirve para limpiar zonas de difícil acceso, ranuras, fijaciones, desagües, lavabos, WCs, persianas o radiadores. Cuanto más cerca esté la boquilla de chorro de la zona sucia, más efectiva será la limpieza, ya que la temperatura y el volumen del vapor en la salida de la boquilla están en su máximo nivel. Las incrustaciones calcáreas resistentes pueden tratarse con un detergente adecuado antes de la limpieza a vapor. Dejar que el detergente haga efecto durante 5 minutos y, a continuación, aplicar vapor.

1. Coloque la boquilla de chorro en la pistola de vapor.

Figura C

Cepillo redondo (pequeño)

El cepillo redondo pequeño sirve para limpiar la suciedad difícil de eliminar. Gracias a estos cepillos, la suciedad difícil puede eliminarse fácilmente.

CUIDADO

Superficies dañadas

El cepillo puede dañar las superficies delicadas.

No es apto para la limpieza de superficies delicadas.

1. Montar el cepillo redondo pequeño en la boquilla de chorro.

Figura D

Cepillo para ranuras

1. El cepillo para ranuras se usa para limpiar hendiduras estrechas, p. ej. entre los huecos de las ventanas y las manivelas de la pared.

Figura D

Boquilla manual flexible

La boquilla manual flexible se utiliza para limpiar zonas pequeñas que se pueden lavar, cabinas de ducha y espejos.

1. Introduzca la boquilla manual flexible en la pistola de vapor de acuerdo con la boquilla de chorro.

Figura C

2. Retire la tapa de la boquilla manual flexible.

Boquilla para suelos

La boquilla para suelos sirve para la limpieza de recubrimientos de suelo o pared lavables, como suelos de piedra, baldosas o PVC.

CUIDADO

Daños por aplicación de vapor

El calor y la humedad pueden causar desperfectos.

Antes de la aplicación, compruebe la resistencia al calor y las consecuencias del vapor en una zona discreta con un pequeño volumen de vapor.

Nota

Los residuos de detergente o las emulsiones sobre superficies que van a limpiarse pueden provocar marcas durante la limpieza a vapor que desaparecen tras repetidas aplicaciones.

Recomendamos fregar o aspirar el suelo antes de utilizar el equipo. Así se eliminarán las partículas sueltas y la suciedad antes de la limpieza húmeda. Trabajar despacio sobre superficies muy sucias para que el vapor pueda hacer efecto más tiempo.

1. Conectar los tubos de prolongación con la pistola de vapor.

Figura E

2. Colocar la boquilla para suelos en el tubo de prolongación.

Figura F

3. Fijar el paño para suelos a la boquilla para suelos.
 - a Colocar el paño para suelos sobre el suelo con las cintas adhesivas hacia arriba.
 - b Colocar la boquilla para suelos sobre el paño para suelos presionando ligeramente.

Figura Q

El paño para suelos se adhiere por sí mismo a la boquilla para suelos mediante la fijación adhesiva.

Retirar el paño para suelos

1. Colocar un pie sobre la lengüeta del paño para suelos y elevar la boquilla para suelos.

Figura Q

Nota

Al inicio, la cinta adhesiva del paño para suelos agarra con fuerza y puede resultar difícil retirarlo de la boquilla para suelos. Tras un uso continuado y después de lavar el paño para suelos, este se retira con facilidad de la boquilla para suelos y habrá alcanzado la adherencia ideal.

Apoyo de la boquilla para suelos

1. En caso de interrupción del trabajo, colgar la boquilla para suelo en el soporte de apoyo.

Figura O

Cuidado y mantenimiento

Vaciado del depósito de agua

CUIDADO

Daños en el equipo por putrefacción del agua

Si el equipo no se utiliza durante más de 2 meses, el agua del depósito puede pudrirse.

Vaciar el depósito de agua antes de las pausas de servicio.

1. Presionar el interruptor On/Off.
El equipo está desconectado.
2. Desenchufar el conector de red.
3. Extraer el accesorio de los soportes para accesorios.
4. Sacar el cartucho descalcificador del equipo.
5. Vaciar el depósito de agua.

Figura S

Sustitución del cartucho descalcificador

CUIDADO

Daños en el equipo y vida útil reducida

El incumplimiento de los intervalos de sustitución (indicación de la lámpara de control) del cartucho descalcificador puede provocar daños en el equipo y reducir su vida útil.

Cumplir los intervalos de sustitución (indicación de la lámpara de control).

Nota

Los intervalos de sustitución varían en función de la dureza del agua local. Las zonas con aguas duras (p. ej. III/IV) requieren de un intervalo de sustitución más frecuente que las zonas con aguas blandas (p. ej. I/II).

Luz indicadora de control al final del tiempo de marcha

La lámpara de control del cartucho descalcificador indica cuándo hay que sustituirlo:

- 2 horas antes de que se agote el tiempo de marcha, la lámpara de control parpadea.
- 1 hora antes de que se agote el tiempo de marcha, la lámpara de control parpadea más rápido.
- Si el tiempo de marcha del cartucho descalcificador se agota, la lámpara de control y la barra led se encienden de forma fija en rojo y la bomba se apaga automáticamente para evitar daños en el equipo.

Inserción del cartucho descalcificador

CUIDADO

Daños en el equipo

El uso continuado de un cartucho descalcificador gastado puede provocar daños en el equipo.

Proceder con cuidado para evitar confundir los cartuchos.

Nota

Durante la 1.ª vaporización tras la retirada y recolocación del cartucho descalcificador, el impulso de vapor puede ser débil o irregular y puede producirse la salida de algunas gotas de agua. El equipo necesita un período de adaptación mientras se llena el cartucho descalcificador de agua. El volumen de vapor saliente aumenta de forma constante hasta que, tras aprox. 30 segundos, se alcanza el volumen máximo de vapor.

1. Pulsar el interruptor Off.

El equipo está desconectado.

2. Retirar el cartucho descalcificador.
3. Colocar el nuevo cartucho descalcificador.
4. Pulsar el interruptor On.
El equipo está conectado.
5. Mantener pulsadas las dos teclas «Volumen de vapor máximo» y «Volumen de vapor reducido» simultáneamente hasta que se apague el indicador «Sustitución de cartucho descalcificador». Esto significará que el restablecimiento ha finalizado.
6. Dejar que el equipo se caliente.
7. Mantener accionada la palanca de vapor aprox. 30 segundos para purgar el cartucho descalcificador.

Ajuste de la dureza del agua

CUIDADO

Daños en el equipo por la calcificación

El equipo puede sufrir calcificación si el cartucho descalcificador no está colocado o si la dureza del agua está ajustada erróneamente.

Trabajar siempre con el cartucho descalcificador colocado.

Ajustar equipo a la dureza del agua local.

Antes de su uso en una zona con un agua de dureza distinta (p. ej. tras una mudanza), ajustar el equipo a la dureza del agua actual.

Nota

El organismo encargado de la gestión del agua o los servicios municipales proporcionan información sobre la dureza del agua del grifo.

El ajuste de la dureza del agua se mantiene guardado hasta que se fije uno nuevo, por ejemplo después de una mudanza. El equipo está ajustado de fábrica al nivel máximo de dureza del agua (nivel IV). El equipo muestra la dureza del agua ajustada mediante impulsos de parpadeo.

Niveles de dureza del agua e impulsos de parpadeo

Rango de resistencia	°dH	mmol/l	Cantidad de impulsos de parpadeo	Intervalo entre los impulsos de parpadeo
I débil	0-7	0-1,3	1x	4 segundo ^s
II medio	7-14	1,3-2,5	2x	
III duro	14-21	2,5-3,8	3x	
IV muy duro	>21	>3,8	4x	

Nota

El efecto descalcificador del cartucho descalcificador se activará en cuanto el equipo se llene con agua y se ponga en funcionamiento. La cal del agua es absorbida por el granulado del cartucho descalcificador. No se requiere ninguna descalcificación adicional.

Nota

El granulado del cartucho puede cambiar de color tras entrar en contacto con el agua. Esto se debe al contenido de minerales presente en el agua. Esta decoloración es inofensiva y no tiene ninguna influencia negativa sobre el equipo, los trabajos de limpieza o el modo de funcionamiento del cartucho descalcificador.

Nota

Durante el ajuste, no hacer pausas superiores a 15 segundos, ya que en caso contrario, el equipo se ajusta automáticamente a la última dureza del agua

ajustada o, en caso de que sea la primera puesta en marcha, a la dureza del agua máxima.

1. Asegurarse de que el equipo está desconectado.
2. Presionar y mantener presionado el interruptor On/Off durante 6 segundos.

Figura T

3. La lámpara de control del cartucho descalcificador parpadea y con el número de impulsos indica el ajuste actual de la dureza del agua.
4. Pulsar de nuevo la tecla «Volumen de vapor reducido» para ajustarlo al grado de dureza del agua mínimo.
5. Pulsar de nuevo la tecla «Volumen de vapor máximo» para ajustarlo al grado de dureza del agua máximo.
6. Soltar la tecla «Volumen de vapor reducido» o «Volumen de vapor máximo».
Se muestra el impulso parpadeante para la dureza del agua ajustada.
7. Si es necesario, repetir el proceso hasta alcanzar el nivel de dureza del agua deseado.

Nota

Si se pulsa y se mantiene pulsada la tecla para el volumen de vapor, no se muestra el impulso parpadeante para el nivel de dureza del agua.

8. Mantener presionado el interruptor On/Off durante 4 segundos para guardar el ajuste del nivel de dureza del agua. La lámpara de control del cartucho descalcificador se enciende.

Cuidado de los accesorios

(Accesorios, según el volumen de suministro)

Nota

Los paños no son aptos para secadora.

Nota

Para un rendimiento de limpieza óptimo, recomendamos lavar los paños a máquina una vez antes del primer uso.

Para limpiar los paños, prestar atención a los avisos incluidos en las indicaciones de lavado. Para que los paños conserven la capacidad de absorción de la suciedad, no se debe usar suavizante.

1. Lave los paños para suelos y revestimientos protectores en una lavadora a una temperatura máxima de 60 °C.

Ayuda en caso de avería

A menudo, las causas de las averías son simples y pueden solucionarse con ayuda del siguiente resumen. En caso de duda o en el caso de averías no mencionadas aquí, póngase en contacto con el servicio de postventa.

⚠ ADVERTENCIA

Riesgo de choques eléctricos y de combustión

Si el dispositivo está conectado a la corriente eléctrica o si todavía no se ha enfriado, es peligroso tratar de resolver averías.

Desconecte el conector de red.

Deje enfriar el equipo.

La barra led parpadea en rojo

La marcha en vacío de la bomba está activada.

1. Desconectar y volver a conectar el equipo.
2. Asegurarse de que el cartucho descalcificador está bien colocado y de que hay suficiente agua en el depósito.

No hay agua en el depósito de agua.

1. Rellenar el depósito de agua, véase el capítulo *Re llenado de agua*.

No se puede presionar la palanca de vapor

La palanca de vapor está asegurada con el seguro para niños.

- Mover hacia delante el seguro para niños.

La palanca de vapor está desbloqueada.

No hay vapor o vapor insuficiente a pesar de haber suficiente agua en el depósito

El cartucho descalcificador no se ha introducido o está mal colocado.

- Introducir el cartucho descalcificador o colocarlo correctamente.

El cartucho descalcificador se ha retirado durante el relleno de agua.

- Dejar el cartucho descalcificador en el equipo durante el llenado.

Se ha introducido un nuevo cartucho descalcificador.

- Mantener la palanca de vapor accionada todo el tiempo.

Tras aprox. 30 segundos se alcanza la potencia de vaporización íntegra.

La lámpara de control roja «Sustitución de cartucho descalcificador» se enciende o parpadea

El tiempo de marcha del cartucho descalcificador está cerca de agotarse.

- Colocar el nuevo cartucho descalcificador y restablecer el indicador de mantenimiento, véase el capítulo *Sustitución del cartucho descalcificador*.

El indicador de mantenimiento no se ha restablecido tras haber sustituido el cartucho descalcificador.

- Mantener pulsadas al mismo tiempo las teclas «Volumen de vapor reducido» y «Volumen de vapor máximo» hasta que la lámpara de control «Sustitución de cartucho descalcificador» se apague tras haber colocado el cartucho descalcificador, véase el capítulo *Sustitución del cartucho descalcificador*.

La barra led se enciende de forma fija en rojo y no hay vapor a pesar de haber suficiente agua en el depósito

El tiempo de marcha del cartucho descalcificador se ha agotado.

- Colocar el nuevo cartucho descalcificador y restablecer el indicador de mantenimiento, véase el capítulo *Sustitución del cartucho descalcificador*.

El indicador de mantenimiento no se ha restablecido tras haber sustituido el cartucho descalcificador.

- Mantener pulsadas al mismo tiempo las teclas «Volumen de vapor reducido» y «Volumen de vapor máximo» hasta que la lámpara de control «Sustitución de cartucho descalcificador» se apague tras haber colocado el cartucho descalcificador, véase el capítulo *Sustitución del cartucho descalcificador*.

Datos técnicos

		SC 3 Deluxe
Conexión eléctrica		
Tensión	V	220 - 240
Fase	~	1
Frecuencia	Hz	50 - 60
Tipo de protección		IPX4
Clase de protección		I
Datos de potencia del equipo		
Potencia calorífica	W	1900
Presión máxima de servicio	MPa	0.35

		SC 3 Deluxe
Tiempo de calentamiento	s	30
Vaporización continua	g/min	40
Impulso de vapor máximo	g/min	100
Volumen de llenado		
Depósito de agua	l	1.0
Peso y dimensiones		
Peso (sin accesorios)	kg	3.3
Longitud	mm	361
Anchura	mm	250
Altura	mm	282

Nos reservamos el derecho a realizar modificaciones.

Índice

Proteção do meio ambiente	34
Acessórios e peças sobressalentes	34
Volume do fornecimento	34
Garantia	34
Unidades de segurança	34
Descrição da unidade	34
Primeiro arranque	35
Montagem	35
Operação	35
Instruções de utilização importantes	36
Aplicação dos acessórios	37
Conservação e manutenção	37
Ajuda com avarias	39
Dados técnicos	39

Proteção do meio ambiente



Os materiais de empacotamento são recicláveis. Elimine as embalagens de acordo com os regulamentos ambientais.



Os aparelhos elétricos e eletrónicos contêm materiais recicláveis de valor e, com frequência, componentes como baterias, acumuladores ou óleo que, em caso de manipulação ou recolha errada, podem representar um potencial perigo para a saúde humana e para o ambiente. Estes componentes são necessários para o bom funcionamento do aparelho. Os aparelhos que apresentem este símbolo não devem ser recolhidos no lixo doméstico.

Avisos relativos a ingredientes (REACH)

Podem encontrar informações actualizadas acerca dos ingredientes em: www.kaercher.de/REACH

Acessórios e peças sobressalentes

Ao utilizar apenas acessórios originais e peças sobressalentes originais, garante uma utilização segura e o bom funcionamento do aparelho.

Informações acerca de acessórios e peças sobressalentes disponíveis em www.kaercher.com.

Volume do fornecimento

O volume do fornecimento do aparelho está indicado na embalagem. Ao abrir a embalagem, confirme a integridade do conteúdo. Caso faltem acessórios ou em caso de danos de transporte informe o seu fornecedor.

Garantia

Em cada país são válidas as condições de garantia transmitidas pela nossa sociedade distribuidora responsável. Trataremos de possíveis avarias no seu aparelho no âmbito do prazo da garantia, sem custos, desde que estas tenham origem num erro de material ou de fabrico. Em caso de garantia, contacte o seu revendedor ou a assistência técnica autorizada mais próxima, apresentando o talão de compra. (endereço consultar o verso)

Para mais informações sobre a garantia (se disponíveis), consultar "Transferências" na área de serviço do website local da Kärcher.

Unidades de segurança

⚠ CUIDADO

Unidades de segurança alteradas ou em falta

As unidades de segurança servem para a sua protecção.

Nunca altere ou evite as unidades de segurança.

Símbolos no aparelho

(segundo tipo de aparelho)

	Perigo de combustão: a superfície do aparelho aquece significativamente durante a operação
	Perigo de combustão por acção do vapor
	Ler o manual de instruções
USE WATER ONLY	Encher o depósito de água apenas com água sem aditivos

Regulador de pressão

Se, em caso de falha, se formar uma pressão excessivamente elevada, uma válvula de segurança assegurará a sua saída para o ambiente.

Fusível

O fusível evita o sobreaquecimento do aparelho. Se o aparelho sobreaquecer, o fusível separa o aparelho da rede.

Antes da recolocação em funcionamento do aparelho, entre em contacto com o serviço de assistência técnica KÄRCHER competente.

Descrição da unidade

A quantidade máxima de equipamento está descrita no presente manual de instruções. Conforme o modelo utilizado, existem diferenças no âmbito da entrega (ver embalagem).

Para as ilustrações, consultar a página de gráficos. **Figura A**

- ① Cartucho de descalcificação
- ② Interruptor de ligar/desligar
- ③ Volume de vapor reduzido
- ④ Luz indicadora (vermelha) - substituir o cartucho de descalcificação.
- ⑤ Quantidade de vapor máxima
- ⑥ Zona de armazenamento de acessórios

- 7) Suporte de estacionamento para bocal de pavimento
- 8) Pega
- 9) Cabo de ligação à rede com ficha de rede
- 10) Pistola de vapor
- 11) Alavanca de vapor
- 12) Tecla de desbloqueio
- 13) Segurança infantil
- 14) Mangueira de vapor
- 15) Bico de jacto pontual
- 16) Escova redonda
- 17) Escova para juntas
- 18) Bocal manual flexível
- 19) Pano para o bocal manual flexível
- 20) Tubos de extensão (2 unidades)
- 21) Tecla de desbloqueio
- 22) Bocal para pavimentos
- 23) União de velcro
- 24) Pano de chão

Primeiro arranque

ADVERTÊNCIA

Danos no aparelho devido a calcificação

O cartucho de descalcificação só funciona em condições ideais se, antes da 1.ª operação, o aparelho for ajustado à dureza da água local.

Ajustar o aparelho à dureza da água local.

Antes da utilização numa região com uma dureza de água diferente (p. ex. após uma mudança), ajustar o aparelho à dureza da água actual

1. Inserir o cartucho de descalcificação na abertura e pressionar até o mesmo encaixar firmemente.

Figura B

2. Ajustar a dureza da água, consultar o capítulo *Ajustar a dureza da água*.

Montagem

Montar o acessório

1. Deslocar a extremidade aberta do acessório no na pistola de vapor até a tecla de desbloqueio da pistola de vapor encaixar.

Figura C

2. Deslocar a extremidade aberta do acessório no bico de jacto pontual.

Figura D

3. Ligar os tubos de extensão à pistola de vapor.
 - a) Deslocar o primeiro tubo de extensão na pistola de vapor até a tecla de desbloqueio da pistola de vapor encaixar.
O tubo de união está ligado.
 - b) Deslocar o segundo tubo de extensão no primeiro tubo de extensão.
Os tubos de união estão ligados.

Figura E

4. Deslocar o acessório e/ou o bocal para pavimentos na extremidade livre do tubo de extensão.

Figura F

O acessório está ligado.

Separar acessórios

1. Empurrar a segurança infantil.
A alavanca de vapor está bloqueada.
2. Pressionar a tecla de desbloqueio e afastar as peças.

Figura G

Operação

Encher com água

O depósito de água pode ser enchido com água a qualquer momento.

ADVERTÊNCIA

Danos no aparelho

A água inapropriada pode entupir os bocais ou danificar a indicação do nível da água.

Não encha com água de condensação proveniente do secador de roupa.

Não encha com água pluvial acumulada.

Não encha com produtos de limpeza ou outros aditivos (p. ex. perfumes).

1. Encha o depósito de água com, no máximo, 1 l de água da rede.

Figura H

Ligar o aparelho

ADVERTÊNCIA

Danos no aparelho em caso de ajuste incorrecto da dureza da água

O cartucho de descalcificação só funciona em condições ideais se o aparelho estiver ajustado à dureza da água local. No caso de um ajuste incorrecto da dureza da água, o aparelho pode calcificar.

Antes da 1.ª operação, ajustar o aparelho à dureza da água local, ver capítulo *Ajustar a dureza da água*.

Aviso

Na 1.ª vaporização após a remoção e reinserção do cartucho de descalcificação, a saída de vapor pode ser fraca ou irregular e poderão sair algumas gotas de água. O aparelho necessita de um breve período de preparação, durante o qual o cartucho de descalcificação se enche de água. A quantidade de vapor expelida aumenta continuamente e atinge a quantidade máxima após aprox. 30 segundos.

1. Colocar o aparelho numa base fixa.
2. Ligar a ficha de rede a uma tomada.
3. Premir o interruptor LIGAR/DESLIGAR.

Figura I

4. A barra de LED acende a vermelho e apara lentamente.
5. Após cerca de 30 segundos, a barra de LED acende permanentemente a verde. O aparelho está operacional.



Figura J

Regular a quantidade de vapor

A quantidade de vapor que sai é controlada pela tecla de quantidade de vapor. Estão disponíveis 2 teclas de quantidade de vapor diferentes:

Figura K

	Quantidade de vapor máxima
---	----------------------------

	Quantidade de vapor reduzida
	Sem vapor - Segurança infantil Aviso <i>Nesta posição não é possível accionar a alavanca de vapor.</i>

Aviso

Ao ligar o aparelho, a quantidade de vapor está sempre ajustada para o máximo.

1. Após o ajuste da quantidade de vapor, pressionar a alavanca de vapor.
2. Antes do início da limpeza direccionar a pistola de vapor para um pano, até que o vapor seja expelido uniformemente.

Reabastecer com água

Em caso de falta de água, a barra de LED acende rapidamente a vermelho.

Para uma potência de vapor constante, a água deve ser enchida através da tampa do cartucho de descalcificação. Durante o reabastecimento da água, o cartucho de descalcificação mantém-se fixado no aparelho.

Aviso

O aparelho está equipado com protecção contra o funcionamento a seco para a bomba. Se a bomba funcionar a seco durante um período prolongado, p. ex. pelo facto de o cartucho de descalcificação não estar correctamente inserido, a bomba desliga-se e a lâmpada avisadora de falta de água pisca.

Para poder voltar a operar o aparelho, este tem de ser desligado e novamente ligado. Nesse processo, tem de se assegurar que o cartucho está correctamente inserido e existe água suficiente no depósito de água.

1. Encher o depósito de água com um 1 litro de água da rede, no máximo, através da tampa do cartucho de descalcificação.
A barra de LED acende continuamente a verde.

Interromper a operação

Para poupar energia, recomendamos que desligue o aparelho durante as pausas de funcionamento superiores a 20 minutos.

1. Premir o interruptor LIGAR/DESLIGAR.

Desligar o aparelho

1. Premir o interruptor LIGAR/DESLIGAR.

Figura L

O aparelho está desligado.

2. Premir a alavanca de vapor até deixar de sair vapor.
Figura M
A caldeira está sem pressão.
3. Empurrar a segurança infantil.
A alavanca de vapor está bloqueada.
4. Retirar a ficha de rede da tomada.

ADVERTÊNCIA

Danos no aparelho devido a putrefacção da água
Se o aparelho não for colocado em funcionamento por um período superior a 2 meses, a água pode apodrecer no depósito.

Esvaziar o depósito de água antes das pausas de operação.

5. Remover o cartucho de descalcificação do aparelho.

Figura N

Armazenar o aparelho

1. Pendure o bocal para pavimento no suporte de estacionamento.

Figura O

2. Ligue os tubos de extensão aos suportes grandes para acessórios.
3. Conecte um bocal manual flexível e um bocal de projecção a cada tubo de extensão.
4. Enrole o cabo e coloque-o na área de armazenamento de acessórios.
5. Coloque a escova circular pequena e o bocal de alta potência na área de armazenamento de acessórios.
6. Coloque a mangueira de vapor na área de armazenamento de acessórios.

Figura P

7. Armazenar o aparelho num local seco e protegido do gelo.

Instruções de utilização importantes

Limpar as superfícies pavimentadas

É recomendável varrer ou aspirar o chão antes de utilizar o aparelho. Desta forma, assegura-se que não existe sujidade ou partículas soltas no chão antes da limpeza húmida.

Renovar tecidos

Verificar sempre a compatibilidade dos tecidos numa zona escondida antes de utilizar o aparelho: Humedecer o tecido, deixar secar e verificar se sofreu alterações na forma ou na cor.

Limpar superfícies revestidas ou pintadas

ADVERTÊNCIA

Superfícies danificadas

O vapor pode soltar cera, produtos restauradores de móveis, revestimentos de plástico ou cores e rebordos de cantos.

Não direcione o vapor para cantos colados, já que o rebordo poderá soltar-se.

Não utilize o aparelho para limpar pisos de madeira ou pavimentos em parquet.

Não utilize o aparelho para limpar superfícies pintadas ou revestimentos de plástico, como, por ex., mobiliário doméstico e de cozinha, portas ou parquet.

1. Para limpar estas superfícies, humedecer ligeiramente um pano e passe-o nas superfícies.

Limpa-vidros

ADVERTÊNCIA

Quebra de vidros e superfícies danificadas

O vapor pode danificar pontos vedados do caixilho da janela e, em caso de baixas temperaturas exteriores, provocar tensões na superfície da janela e, consequentemente, quebrar o vidro.

Não direcione o vapor para pontos vedados do caixilho da janela.

Com baixas temperaturas exteriores, aqueça a janela, humedecendo ligeiramente toda a superfície em vidro.

- Limpar a área da janela com um bocal manual flexível e um pano. Para remover a água, utilize um rodo ou passe um pano seco sobre as superfícies.

Aplicação dos acessórios

Pistola de vapor

A pistola de vapor pode ser utilizada sem acessórios nas seguintes áreas de utilização:

- Para eliminar pequenos vincos em peças de vestuário penduradas: vaporizar a peça de vestuário a uma distância de 10 a 20 cm.
- Para limpar pó húmido: humedecer ligeiramente um pano e passá-lo nos móveis.

Bico de jacto pontual

O bico de jacto pontual destina-se à limpeza de zonas de difícil acesso, juntas, comandos, torneiras, tubagem de drenagem, lavatórios, sanitas, persianas ou radiadores. Quanto mais perto o bico de jacto pontual estiver do local com sujidade, mais eficaz será a limpeza, já que a temperatura e a quantidade de vapor atingem o seu valor máximo na saída do bico. As quantidades significativas de depósitos de calcário podem ser eliminadas com um produto de limpeza adequado antes da limpeza a vapor. Deixar o produto de limpeza actuar durante aprox. 5 minutos e, em seguida, vaporizar.

1. Deslocar o bico de jacto pontual na pistola de vapor.

Figura C

Escova circular (pequena)

A escova circular pequena é apropriada para limpar a sujidade persistente. As escovas permitem remover facilmente a sujidade persistente.

ADVERTÊNCIA

Superfícies danificadas

A escova pode riscar áreas sensíveis.

Não adequada para a limpeza de áreas sensíveis.

1. Montar a escova circular pequena no bico de jacto pontual.

Figura D

Escova para juntas

1. A escova para juntas é utilizada para limpar folgas estreitas, por exemplo, entre as reentrâncias das janelas e as manivelas na parede.

Figura D

Bocal manual flexível

O bocal manual flexível é utilizado para limpar áreas pequenas que podem ser lavadas, cabines de duche e espelhos.

1. Empurre o bocal manual flexível na pistola de vapor em função do bocal de jacto pontual.

Figura C

2. Puxe a cobertura sobre o bocal manual flexível.

Bocal para pavimentos

O bocal para pavimentos destina-se à limpeza de revestimentos de pavimentos e paredes, por ex., pavimentos em pedra, ladrilhos e pavimentos PVC.

ADVERTÊNCIA

Danos devido à actuação de vapor

O calor ou a humidade pode causar danos.

Teste a resistência ao calor e a actuação de vapor numa zona mais escondida e com pouca quantidade de vapor antes da aplicação.

Aviso

Na limpeza a vapor, os resíduos de detergente ou emulsões de conservação podem provocar estrias nas áreas sujeitas a limpeza, que desaparecem após várias aplicações.

É recomendável varrer ou aspirar o chão antes de utilizar o aparelho. Desta forma, assegura-se de que não existe sujidade ou partículas soltas no chão antes da limpeza húmida. Em áreas com elevado grau de sujidade, proceder de forma lenta para que o vapor possa actuar durante mais tempo.

1. Ligar os tubos de extensão à pistola de vapor.

Figura E

2. Deslocar o bocal para pavimentos no tubo de extensão.

Figura F

3. Fixar o pano de chão no bocal para pavimentos.
 - a Colocar o pano de chão no chão, com as tiras aderentes viradas para cima.
 - b Posicionar o bocal para pavimentos no pano de chão com ligeira pressão.

Figura Q

O pano de chão adere automaticamente ao bocal para pavimentos através das tiras aderentes.

Remover o pano de chão

1. Colocar um pé na aba para o pé do pano de chão e levantar o bocal para pavimentos.

Figura Q

Aviso

No início, a fita aderente do pano de chão ainda é muito forte e, caso necessário, pode ser difícil de remover do bocal para pavimentos. Após a utilização contínua e a lavagem do pano de chão, pode ser facilmente removida do bocal para pavimentos, tendo atingido uma aderência ideal.

Estacionar o bocal para pavimentos

1. Em caso de interrupção do trabalho, encaixar o bocal para pavimentos no suporte de estacionamento.

Figura O

Conservação e manutenção

Esvaziar o depósito de água

ADVERTÊNCIA

Danos no aparelho devido a putrefacção da água

Se o aparelho não for colocado em funcionamento por um período superior a 2 meses, a água pode apodrecer no depósito.

Esvaziar o depósito de água antes das pausas de operação.

1. Premir o interruptor LIGAR/DESLIGAR. O aparelho está desligado.
2. Retirar a ficha de rede da tomada.
3. Retirar o acessório do suporte do mesmo.
4. Remover o cartucho de descalcificação do aparelho.
5. Esvaziar o depósito de água.

Figura S

Substituir o cartucho de descalcificação

ADVERTÊNCIA

Danos no aparelho e redução da vida útil

A inobservância dos intervalos de substituição (indicação da lâmpada avisadora) do cartucho de descalcificação pode originar danos no aparelho, para além de reduzir a vida útil do mesmo.

Respeitar os intervalos de substituição (indicação da lâmpada avisadora).

Aviso

Os intervalos de substituição dependem da dureza da água local. As regiões com água dura (p. ex. III/IV) têm

uma maior frequência de substituição que as regiões com água macia (p. ex. I/II).

Indicação da lâmpada avisadora decorrido o tempo de funcionamento

A lâmpada avisadora do cartucho de descalcificação indica quando é necessário substituir o cartucho de descalcificação:

- 2 horas antes de terminar o tempo de funcionamento, a lâmpada avisadora pisca.
- 1 hora antes de terminar o tempo de funcionamento, a lâmpada avisadora pisca mais depressa.
- Se o tempo de funcionamento do cartucho de descalcificação se esgotar, a lâmpada avisadora e a barra de LED acendem continuamente a vermelho e a bomba desliga automaticamente para evitar danos no aparelho.

Inserir o cartucho de descalcificação

ADVERTÊNCIA

Danos no aparelho

A reutilização do cartucho de descalcificação usado pode causar danos no aparelho.

Trabalhar cuidadosamente para evitar confundir os cartuchos.

Aviso

Na 1.^a vaporização após a remoção e reinserção do cartucho de descalcificação, a saída de vapor pode ser fraca ou irregular e poderão sair algumas gotas de água. O aparelho necessita de um breve período de preparação, durante o qual o cartucho de descalcificação se enche de água. A quantidade de vapor expelida aumenta continuamente e atinge a quantidade máxima após aprox. 30 segundos.

1. Premir o interruptor DESLIGAR.
O aparelho está desligado.
2. Retirar o cartucho de descalcificação.
3. Inserir o novo cartucho de descalcificação.
4. Premir o interruptor LIGAR.
O aparelho está ligado.
5. Manter premidas as teclas "Quantidade de vapor máxima" e "Quantidade de vapor reduzida" simultaneamente até a indicação "Substituir o cartucho de descalcificação" se apagar. Isto significa que a reposição está concluída.
6. Deixar aquecer o aparelho.
7. Manter a alavanca de vapor pressionada durante aprox. 30 segundos, para purgar o cartucho de descalcificação.

Ajustar a dureza da água

ADVERTÊNCIA

Danos no aparelho devido a calcificação

Sem o cartucho de descalcificação inserido e com uma dureza da água ajustada incorrectamente, o aparelho pode calcificar.

Trabalhar sempre com o cartucho de descalcificação.

Ajustar o aparelho à dureza da água local.

Antes da utilização numa região com uma dureza de água diferente (p. ex. após uma mudança), ajustar o aparelho à dureza da água actual.

Aviso

O serviço de águas ou os serviços públicos poderão fornecer informações quanto à dureza da água da rede.

O ajuste da dureza da água mantém-se guardado até que seja realizado um novo ajuste, por exemplo, após uma mudança. De fábrica, o aparelho está ajustado para a dureza da água máxima (nível IV). O aparelho indi-

ca a dureza da água ajustada com impulsos intermitentes.

Níveis de dureza da água e impulsos intermitentes

Intervalo de dureza	°dH	mmol/l	Número de impulsos intermitentes	Distância de impulsos intermitentes
I mole	0 - 7	0 - 1,3	1x	4 segundo ^s
II média	7 - 14	1,3 - 2,5	2x	
III dura	14 - 21	2,5 - 3,8	3x	
IV muito dura	>21	>3,8	4x	

Aviso

O efeito anti-calcário do cartucho de descalcificação activa-se assim que o aparelho é enchido com água e é colocado em funcionamento. O calcário na água é absorvido pelo granulado no cartucho de descalcificação. Não é necessária uma descalcificação adicional.

Aviso

O granulado no cartucho pode mudar de cor após contacto com a água. Isto tem que ver com o conteúdo mineral na água. Esta descoloração é inofensiva e não tem influência negativa no aparelho, nos trabalhos de limpeza ou na funcionalidade do cartucho de descalcificação.

Aviso

Se interromper o ajuste durante um tempo superior a 15 segundos, o aparelho ajusta-se automaticamente para a dureza da água seleccionada pela última vez ou para a dureza da água máxima, aquando do primeiro arranque.

1. Assegurar que o aparelho está desligado.
2. Premir o interruptor LIGAR/DESLIGAR e manter premido durante 6 segundos.

Figura T

3. A lâmpada avisadora do cartucho de descalcificação pisca e sinaliza o ajuste actual da dureza da água, através do número de impulsos.
4. Premir repetidamente o botão "Quantidade de vapor reduzida" para ajustar o nível de dureza da água mais baixo.
5. Premir repetidamente o botão "Quantidade de vapor máxima" para ajustar o nível de dureza da água mais alto.
6. Soltar a tecla "Quantidade de vapor reduzida" ou "Quantidade de vapor máxima".
É exibido o impulso intermitente para a dureza da água definida.
7. Se necessário, repetir o processo até atingir o nível de dureza da água desejado.

Aviso

Com a tecla Quantidade de vapor premida, o impulso intermitente do nível de dureza da água não é exibido.

8. Manter o interruptor LIGAR/DESLIGAR premido durante 4 segundos para gravar o ajuste da dureza da água. A lâmpada avisadora do cartucho de descalcificação acende.

Conservação do acessório

(Acessório - de acordo com o volume do fornecimento)

Aviso

Os panos não são adequados para o secador.

Aviso

Para um desempenho de limpeza ideal, recomendamos que os panos sejam lavados na máquina uma vez antes da primeira utilização.

Observar as instruções de lavagem na etiqueta. Não utilizar amaciador da roupa para que os panos absorvam melhor a sujidade.

1. Lave os panos de chão e as coberturas na máquina de lavar roupa com uma temperatura máxima de 60 °C.

Ajuda com avarias

As avarias têm, geralmente, causas simples que podem ser corrigidas por si com a ajuda do seguinte resumo. Em caso de dúvida ou no caso de se tratar de uma avaria não mencionada aqui, contacte o serviço de assistência técnica autorizado.

⚠ ATENÇÃO

Perigo de choque eléctrico e queimaduras

É perigoso eliminar falhas enquanto o aparelho estiver ligado à corrente ou se ainda não tiver arrefecido.

Retire a ficha de rede.

Deixe o aparelho arrefecer.

A barra de LED pisca a vermelho

A protecção contra funcionamento a seco da bomba está ativada.

1. Desligar o aparelho e voltar a ligar.
2. Assegurar que o cartucho de descalcificação está correctamente inserido e de que há água suficiente no depósito.

Sem água no depósito de água.

1. Reabastecer o depósito de água, consultar o capítulo *Reabastecer com água*.

É impossível premir a alavanca de vapor

A alavanca de vapor está protegida com a segurança infantil.

- Deslizar a segurança infantil.

A alavanca de vapor está desbloqueada.

Sem/com pouco vapor, apesar de haver água suficiente no depósito

O cartucho de descalcificação não foi colocado ou foi colocado incorrectamente.

- Inserir o cartucho de descalcificação ou inserir correctamente.

O cartucho de descalcificação foi retirado durante o enchimento com água.

- Durante o enchimento, deixar sempre o cartucho de descalcificação no aparelho.

Foi inserido o novo cartucho de descalcificação.

- Manter pressionada a alavanca de vapor permanentemente.

Após cerca de 30 segundos, atinge-se a máxima potência de vapor.

A lâmpada avisadora vermelha "Substituição do cartucho de descalcificação" acende ou pisca

O tempo de funcionamento do cartucho de descalcificação está prestes a terminar.

- Inserir o novo cartucho de descalcificação e repor o indicador de manutenção, consultar o capítulo *Substituir o cartucho de descalcificação*.

O indicador de manutenção não foi repostado após a substituição do cartucho de descalcificação.

- Manter premidas as teclas "Quantidade de vapor máxima" e "Quantidade de vapor reduzida" simultaneamente até a lâmpada avisadora "Substituir o cartucho de descalcificação" se apagar, após a substituição do cartucho de descalcificação, consul-

tar o capítulo *Substituir o cartucho de descalcificação*.

A barra de LED acende continuamente a vermelho e sem vapor, apesar de haver água suficiente no depósito.

O tempo de funcionamento do cartucho de descalcificação está no fim.

- Inserir o novo cartucho de descalcificação e repor o indicador de manutenção, consultar o capítulo *Substituir o cartucho de descalcificação*.

O indicador de manutenção não foi repostado após a substituição do cartucho de descalcificação.

- Manter premidas as teclas "Quantidade de vapor máxima" e "Quantidade de vapor reduzida" simultaneamente até a lâmpada avisadora "Substituir o cartucho de descalcificação" se apagar, após a substituição do cartucho de descalcificação, consultar o capítulo *Substituir o cartucho de descalcificação*.

Dados técnicos

		SC 3 De-luxe
Ligação eléctrica		
Tensão	V	220 - 240
Fase	~	1
Frequência	Hz	50 - 60
Tipo de protecção		IPX4
Classe de protecção		I
Características do aparelho		
Potência de aquecimento	W	1900
Pressão de trabalho máxima	MPa	0.35
Tempo de aquecimento	s	30
Vapor contínuo	g/min	40
Saída de vapor máxima	g/min	100
Quantidade de enchimento		
Depósito de água	l	1.0
Medidas e pesos		
Peso (sem acessórios)	kg	3.3
Comprimento	mm	361
Largura	mm	250
Altura	mm	282

Reservados os direitos a alterações técnicas.

Inhoud

Milieubescherming	40
Toebehoren en reserveonderdelen	40
Leveringsomvang	40
Garantie	40
Veiligheidsinrichtingen	40
Beschrijving van de eenheid	40
Eerste inbedrijfstelling	40
Montage	41
Werkung	41
Belangrijke gebruiksinstructies	42
Toepassing van accessoires	42
Onderhoud	43

Hulp bij storingen.....	44
Technische gegevens.....	45

Milieubescherming



De verpakkingsmaterialen zijn herbruikbaar. Verwijder verpakkingen op een milieuvriendelijke manier.



Elektrische en elektronische apparaten bevatten waardevolle recyclebare materialen en vaak bestanddelen zoals batterijen, accu's of olie, die bij onjuiste omgang of verkeerd afvalverwijdering een potentieel gevaar voor de gezondheid van de mens en voor het milieu kunnen vormen. Voor een correcte werking van het apparaat zijn deze bestanddelen echter noodzakelijk. Voer apparaten met dit symbool niet samen met het huisvuil af.

Instructies betreffende ingrediënten (REACH)

Actuele informatie over ingrediënten vindt u op: www.kaercher.de/REACH

Toebehoren en reserveonderdelen

Gebruik alleen origineel toebehoren en originele reserveonderdelen. Deze garanderen een veilige en storingsvrije werking van het apparaat.

Informatie over toebehoren en reserveonderdelen vindt u onder www.kaercher.com.

Leveringsomvang

De leveringsomvang van het apparaat is op de verpakking afgebeeld. Controleer de inhoud bij het uitpakken op volledigheid. Bij ontbrekend toebehoren of bij transportschade neemt u contact op met uw distributeur.

Garantie

In elk land gelden de garantievoorwaarden die door onze verantwoordelijke verkoopmaatschappij zijn uitgegeven. Mogelijke storingen aan uw apparaat verhelpen we binnen de garantieperiode gratis, voor zover een materiaal- of fabricagefout de oorzaak is. Als u gebruik wilt maken van de garantie, neemt u met uw aankoopbon contact op met uw distributeur of de dichtstbijzijnde geautoriseerde klantenservice. (adres zie achterzijde)

Meer informatie over de garantie (indien beschikbaar) vindt u in het servicegedeelte van uw lokale Kärcher-website onder "Downloads".

Veiligheidsinrichtingen

⚠ VOORZICHTIG

Ontbrekende of gewijzigde veiligheidsinrichtingen
Veiligheidsinrichtingen zijn er voor uw veiligheid.
Verander of omzeil veiligheidsinrichtingen nooit.

Symbolen op het apparaat

(naargelang apparaattype)

	Gevaar voor verbranding, oppervlak van het apparaat wordt tijdens gebruik heet
	Gevaar voor brandwonden door stoom
	Gebruiksaanwijzing lezen
USE WATER ONLY	De watertank alleen vullen met water zonder toevoegingen .

Drukregelaar

Als bij een storing een overmatig hoge druk ontstaat, zorgt een veiligheidsventiel voor een verlaging van de druk in de omgeving.

Smeltveiligheid

De smeltveiligheid voorkomt oververhitting van het apparaat. Als het apparaat oververhit raakt, koppelt de smeltveiligheid het apparaat van het net los.

Neem contact op met de verantwoordelijke klantenservice van KÄRCHER, voordat u het apparaat weer in bedrijf stelt.

Beschrijving van de eenheid

De maximale hoeveelheid apparatuur wordt beschreven in deze gebruiksaanwijzing. Afhankelijk van het gebruikte model zijn er verschillen in de leveringsomvang (zie verpakking).

Raadpleeg de grafische pagina voor de afbeeldingen.

Afbeelding A

- ① Ontkalkingspatroon
- ② AAN/UIT-schakelaar
- ③ Verminderd stoomvolume
- ④ Indicatielampje (rood) - ontkalkingspatroon vervangen.
- ⑤ Maximaal stoomvolume
- ⑥ Extra opslagruimte
- ⑦ Parkeerbeugel voor vloermondstuk
- ⑧ Draaghendel
- ⑨ Voedingskabel met netstekker
- ⑩ Stoompistool
- ⑪ Stoomhendel
- ⑫ Ontgrendelknop
- ⑬ Kinderslot
- ⑭ Stoomslang
- ⑮ Spotlightkop
- ⑯ Ronde borstel
- ⑰ Kierborstel
- ⑱ Flexibele handsproeier
- ⑲ Poetsdoek voor flexibele handsproeier
- ⑳ Verlengbuizen (2 x)
- ㉑ Ontgrendelknop
- ㉒ Vloerzuigmond
- ㉓ Klittenband
- ㉔ Dweil

Eerste inbedrijfstelling

LET OP

Schade aan het apparaat door verkalking

Het ontkalkingspatroon werkt alleen optimaal wanneer u het apparaat voor het eerste gebruik aan de plaatselijke waterhardheid aanpast.

Apparaat op de plaatselijke waterhardheid instellen.

Apparaat voor het gebruik in een gebied met een andere waterhardheid (bijv. na een verhuizing) instellen op de actuele waterhardheid

1. Het ontkalkingspatroon in de opening plaatsen en indrukken tot deze vastzit.

Afbeelding B

2. Waterhardheid instellen, zie hoofdstuk *Waterhardheid instellen*.

Montage

Toebehoren monteren

1. Het open einde van het toebehoren op het stoompistool schuiven tot de ontgrendelingsknop van het stoompistool vastklikt.

Afbeelding C

2. Het open einde van het toebehoren op de puntstraalsproeier schuiven.

Afbeelding D

3. De verlengpijp met het stoompistool verbinden.
 - a. De eerste verlengpijp op het stoompistool schuiven tot de ontgrendelingsknop van het stoompistool vastklikt.
De verbindingsbuis is verbonden.
 - b. De tweede verlengpijp op de eerste verlengpijp schuiven.
De verbindingsbuizen zijn verbonden.

Afbeelding E

4. Het toebehoren en/of de vloersproeier op het vrije einde van de verlengpijp schuiven.

Afbeelding F

Het toebehoren is verbonden.

Toebehoren loshalen

1. De kinderbeveiliging terugschuiven. De stoomhendel is geblokkeerd.
2. Ontgrendelingsknop indrukken en de onderdelen uit elkaar halen.

Afbeelding G

Werking

Met water vullen

De watertank kan op elk moment worden bijgevuld.

LET OP

Schade aan het apparaat

Door ongeschikt water kunnen de sproeiers verstopt of de waterpeilindicatie beschadigd raken.

Voeg geen condenswater uit de wasdroger toe.

Voeg geen opgevangen regenwater toe.

Voeg geen reinigingsmiddelen of andere toevoegingen (bijv. parfums) toe.

1. De watertank met maximaal 1 l leidingwater vullen.

Afbeelding H

Apparaat inschakelen

LET OP

Schade aan het apparaat door onjuist ingestelde waterhardheid

Het ontkalkingspatroon werkt alleen optimaal wanneer het apparaat aan de plaatselijke waterhardheid is aangepast. Bij een onjuist ingestelde waterhardheid kan het apparaat verkalken.

*Het apparaat voor het eerste gebruik aan de plaatselijke waterhardheid aanpassen, zie hoofdstuk *Waterhardheid instellen*.*

Instructie

Bij de eerste keer stomen na verwijdering en terugplaatsing van het ontkalkingspatroon kan de stoomstoot zwak of onregelmatig zijn en kunnen er enkele waterdruppels uitreden. Het apparaat heeft een korte inlooptijd nodig, waarin het ontkalkingspatroon met water wordt gevuld. De uitredende stoomhoeveelheid neemt geleidelijk toe tot na ca. 30 seconden de maximale stoomhoeveelheid bereikt is.

1. Het apparaat op een stevige ondergrond zetten.
2. De netstekker in een stopcontact steken.
3. Druk op de Aan/Uit-schakelaar.

Afbeelding I



4. De led-balk brandt rood en gaat langzaam uit.
5. Na ca. 30 seconden brandt de led-balk constant groen. Het apparaat is klaar voor gebruik.

Afbeelding J

Stoomhoeveelheid regelen

De hoeveelheid stoom die naar buiten stroomt, wordt geregeld met de stoomhoeveelheidstoets. Er zijn 2 verschillende stoomhoeveelheidstoetsen beschikbaar:

Afbeelding K

	Maximale stoomhoeveelheid
	Verminderde stoomhoeveelheid
	Geen stoom - kinderbeveiliging Instructie <i>In deze stand kan de stoomhendel niet worden gebruikt.</i>

Instructie

Bij het inschakelen van het apparaat is de maximale stoomhoeveelheid altijd ingesteld.

1. Na instelling van de stoomhoeveelheid de stoomhendel indrukken.
2. Voor het begin van de reiniging het stoompistool op een doek richten tot de stoom gelijkmatig uitreedt.

Water bijvullen

Als er een tekort aan water is, knippert de led-balk snel rood.

Voor een constant stoomvermogen moet het water via het deksel van het ontkalkingspatroon worden bijgevuld. Bij het bijvullen van het water blijft de ontkalkingspatroon in het apparaat.

Instructie

Het apparaat is uitgerust met een droogloopbeveiliging voor de pomp. Als de pomp langere tijd droog loopt, bijv. omdat het ontkalkingspatroon niet juist is geplaatst, wordt de pomp uitgeschakeld en knippert het rode controlelampje. Watertekort.

Om het apparaat weer te kunnen gebruiken, moet het apparaat uit- en weer ingeschakeld worden. Hierbij moet u ervoor zorgen dat het patroon juist is geplaatst en er voldoende water in het waterreservoir zit.

1. De watertank via het deksel van het ontkalkingspatroon met maximaal 1 l leidingwater vullen.
De led-balk licht constant groen op.

Werking onderbreken

Om stroom te sparen is het raadzaam om het apparaat uit te schakelen bij gebruiksonderbrekingen van langer dan 20 minuten.

1. Druk op de Aan/Uit-schakelaar.

Apparaat uitschakelen

1. Druk op de Aan/Uit-schakelaar.
Afbeelding L
Het apparaat is uitgeschakeld.
2. De stoomhendel indrukken tot er geen stoom meer uitstroomt.
Afbeelding M
Het stoomreservoir staat niet onder druk.
3. De kinderbeveiliging terugschuiven.
De stoomhendel is geblokkeerd.
4. De netstekker uit het stopcontact trekken.

LET OP

Schade aan het apparaat door verontreinigd water
Als het apparaat langer dan 2 maanden niet wordt gebruikt, kan het water in het reservoir verontreinigd raken.

Waterreservoir voor gebruiksonderbrekingen legen.

5. Het ontkalkingspatroon uit het apparaat halen.
Afbeelding N

Het apparaat bewaren

1. Plaats de vloersproeier in de parkeerhouder.
Afbeelding O
2. Sluit de verlengbuizen aan op de grote bevestigingen voor accessoires.
3. Sluit op elke verlengbuis een flexibele handsproeier en puntstraalsproeier aan.
4. Wikkel de kabel op en plaats deze in de opbergruimte voor accessoires.
5. Plaats de kleine ronde borstel en het mondstuk in het opbergvak voor accessoires.
6. Leg de stoomslang in het opbergvak voor accessoires.
Afbeelding P
7. Bewaar het apparaat op een droge plaats die beschermd is tegen vorst.

Belangrijke gebruiksinstructies

Grondoppervlakken reinigen

Wij raden aan de vloer aan te vegen of te zuigen, voordat het apparaat wordt gebruikt. Zo worden het vuil en de losse deeltjes al vóór de vochtige reiniging van de vloer verwijderd.

Opknappen van textiel

Vóór een behandeling met het apparaat altijd op een onopvallende plek controleren of het textiel bestand is hiertegen: stoom op het textiel laten inwerken, laten drogen en vervolgens controleren op veranderingen in kleur en vorm.

Oppervlakken met bekleding of laklaag reinigen

LET OP

Beschadigde oppervlakken

Stoom kan was, meubelglanslaag, kunststof lagen, verf of het lijstwerk losweken van randen.

Richt de stoom niet op verlijmd randen, omdat het lijstwerk los zou kunnen laten.

Gebruik het apparaat niet voor de reiniging van houten of parketvloeren die niet geseald zijn.

Gebruik het apparaat niet voor de reiniging van oppervlakken met een laklaag of kunststof laag, zoals keukenen woonmeubilair, deuren en parket.

1. Voor de reiniging van deze oppervlakken laat u de stoom kortstondig op een doek inwerken en veegt u hiermee over de oppervlakken.

Glasreiniger

LET OP

Glasbreuk en beschadigde oppervlakken

Stoom kan gesealde plekken op raamkozijnen beschadigen. Bij lage buitentemperaturen kan dit tot spanningen aan het oppervlak van vensterruiten en glasbreuk leiden.

Richt de stoom niet op gesealde plekken in het raamkozijn.

Maak de vensterruiten bij lage buitentemperaturen warm door het volledige glasoppervlak lichtjes met stoom te bestomen.

- Reinig de ruit met een flexibele handsproeier en doek. Gebruik een wisser of veeg de oppervlakken droog om het water te verwijderen.

Toepassing van accessoires

Stoompistool

Het stoompistool kan bij de volgende gebruiksmogelijkheden zonder toebehoren worden gebruikt:

- Voor het verwijderen van kleine vouwen in hangende kledingstukken: het kledingstuk vanaf 10-20 cm bestomen.
- Voor het vochtig stof wegvegen: de stoom kortstondig op een doek laten inwerken en hiermee over de meubels vegen.

Puntstraalsproeier

De puntstraalsproeier is geschikt voor de reiniging van moeilijk toegankelijke plekken, voegen, uitrustingen, afvoerputjes, wastafels, wc's, jaloezieën of radiatoren.

Hoe dichter de puntstraalsproeier zich bij de verontreinigde plek bevindt, hoe hoger het reinigingseffect is, omdat de temperatuur en stoomhoeveelheid bij de uitbreukopening van de sproeier het hoogste zijn. Hardnekkige kalkafzettingen kunnen vóór de stoomreiniging met een geschikt reinigingsmiddel worden behandeld. Reinigingsmiddel ca. 5 minuten laten inwerken en daarna verdampen.

1. De puntstraalsproeier op het stoompistool schuiven.
Afbeelding C

Ronde borstel (klein)

De kleine ronde borstel is geschikt voor de reiniging van hardnekkige verontreinigingen. Met borstels kunnen hardnekkige verontreinigingen gemakkelijker worden verwijderd.

LET OP

Beschadigde oppervlakken

De borstel kan krassen achterlaten op gevoelige oppervlakken.

Niet geschikt voor de reiniging van gevoelige oppervlakken.

1. De kleine ronde borstel op de puntstraalsproeier monteren.
Afbeelding D

Voegenborstel

1. De voegenborstel wordt gebruikt voor het reinigen van nauwe spleten, bijv. tussen raamuitsparingen en krukken in de muur.
Afbeelding D

Flexibele handsproeier

De flexibele handsproeier wordt gebruikt voor het reinigen van kleine oppervlakken die afgewassen kunnen worden, douchecabines en spiegels.

1. Schuif de flexibele handsproeier op het stoompistool met de puntstraalsproeier.

Afbeelding C

2. Plaats de poetsdoeken op de flexibele handsproeier.

Vloersproeier

De vloersproeier is geschikt voor de reiniging van wasbare wand- en vloerbedekkingen, zoals stenen vloeren, tegels en pvc-vloeren.

LET OP

Schade door stoominwerking

Hitte en doorvochtiging kunnen schade veroorzaken. Controleer vóór het gebruik de hittebestendigheid en het effect van stoom op een onopvallend plekje met een zo klein mogelijke stoomhoeveelheid.

Instructie

Reinigingsmiddelresten of verzorgende emulsies op het te reinigen oppervlak kunnen bij de stoomreiniging strepen veroorzaken die bij meermalige toepassing echter verdwijnen.

Wij raden aan de vloer aan te vegen of te zuigen, voordat het apparaat wordt gebruikt. Zo worden het vuil en de losse deeltjes al vóór de vochtige reiniging van de vloer verwijderd. Bij sterk verontreinigde oppervlakken langzaam werken, zodat de stoom langer kan inwerken.

1. Verlengpijp met het stoompistool verbinden.

Afbeelding E

2. Vloersproeier op verlengpijp schuiven.

Afbeelding F

3. Vloerdweil aan vloersproeier bevestigen.

- a Vloerdweil met het klittenband naar boven op de vloer neerleggen.
- b Vloersproeier met lichte druk op de vloerdweil plaatsen.

Afbeelding Q

De vloerdweil blijft door het klittenband vanzelf aan de vloersproeier zitten.

Vloerdweil verwijderen

1. Eén voet op de lus van de vloerdweil zetten en de vloersproeier optillen.

Afbeelding Q

Instructie

Aanvankelijk is het klittenband van de vloerdweil nog zeer sterk en kan het eventueel moeilijk van de vloersproeier worden verwijderd. Na meermalig gebruik en na het wassen van de vloerdweil kan het gemakkelijk van de vloersproeier worden verwijderd en is een optimale hechting bereikt.

Vloersproeier parkeren

1. Bij werkonderbrekingen de vloersproeier in de parkeerhouder hangen.

Afbeelding O

Onderhoud

Watertank legen

LET OP

Schade aan het apparaat door verontreinigd water
Als het apparaat langer dan 2 maanden niet wordt gebruikt, kan het water in het reservoir verontreinigd raken.

Waterreservoir voor gebruiksonderbrekingen legen.

1. Druk op de Aan/Uit-schakelaar.
Het apparaat is uitgeschakeld.
2. De netstekker uit het stopcontact trekken.
3. Het toebehoren uit de houders voor het toebehoren halen.
4. Het ontkalkingspatroon uit het apparaat halen.
5. De watertank legen.

Afbeelding S

Ontkalkingspatroon vervangen

LET OP

Schade aan het apparaat en verkorte levensduur

Wanneer de vervangingsintervallen (weergave controlelampje) van het ontkalkingspatroon niet worden aangehouden, kan dit tot schade aan het apparaat leiden en de levensduur van het apparaat verkorten.
Vervangingsintervallen (weergave controlelampje) aanhouden.

Instructie

De vervangingsintervallen hangen af van de plaatselijke waterhardheid. Gebieden met hard water (bijv. III/IV) hebben een hoger vervangingsinterval dan gebieden met zacht water (bijv. I/II).

Weergave controlelampje bij einde van de looptijd

Het controlelampje van de ontkalkingspatroon geeft aan wanneer de ontkalkingspatroon moet worden vervangen.

- 2 uur voor afloop van de looptijd knippert het controlelampje.
- 1 uur voor afloop van de looptijd knippert het controlelampje sneller.
- Als de looptijd van het ontkalkingspatroon is afgelopen, branden het controlelampje en de led-balk continu rood en wordt de pomp automatisch uitgeschakeld om schade aan het apparaat te voorkomen.

Ontkalkingspatroon plaatsen

LET OP

Schade aan het apparaat

Door terugplaatsing van het verbruikte ontkalkingspatroon kan het apparaat beschadigd raken.

Zorgvuldig werken om verwisseling van de patronen te voorkomen.

Instructie

Bij de eerste keer stomen na verwijdering en terugplaatsing van het ontkalkingspatroon kan de stoomstoot zwak of onregelmatig zijn en kunnen er enkele waterdruppels uittreeden. Het apparaat heeft een korte inlooptijd nodig, waarin het ontkalkingspatroon met water wordt gevuld. De uittreedende stoomhoeveelheid neemt geleidelijk toe tot na ca. 30 seconden de maximale stoomhoeveelheid bereikt is.

1. De Uit-schakelaar indrukken.
Het apparaat is uitgeschakeld.
2. Het ontkalkingspatroon verwijderen.
3. De nieuwe ontkalkingspatroon plaatsen.
4. De Aan-schakelaar indrukken.
Het apparaat is ingeschakeld.
5. De toetsen "Maximaal stoomhoeveelheid" en "Verlaagd stoomvolume" tegelijkertijd ingedrukt houden tot het display "Ontkalkingspatroon vervangen" dooft. Dit betekent dat de reset voltooid is.
6. Het apparaat laten opwarmen.
7. De stoomhendel ca. 30 seconden ingedrukt houden om de ontkalkingspatroon te ontluften.

LET OP

Schade aan het apparaat door verkalking

Zonder geplaatst ontkalkingspatroon en bij een onjuist ingestelde waterhardheid kan het apparaat verkalken. Altijd met ontkalkingspatroon werken.

Apparaat op de plaatselijke waterhardheid instellen.

Apparaat voor gebruik in een gebied met andere waterhardheid (bijv. na een verhuizing) instellen op de actuele waterhardheid.

Instructie

Het waterbedrijf of de gemeentelijke nutsbedrijven geven inlichtingen over de hardheid van het leidingwater. De waterhardheidsinstelling blijft net zolang opgeslagen tot een nieuwe instelling wordt ingevoerd, bijvoorbeeld na een verhuizing. Het apparaat is af fabriek op de hoogste waterhardheid (niveau IV) ingesteld. Het apparaat geeft de ingestelde waterhardheid met knipperimpulsen weer.

Waterhardheidsniveaus en knipperimpulsen

Waterhardheid	°dH	mmol/l	Aantal knipperimpulsen	Interval knipperimpulsen	
I	zacht	0 - 7	0 - 1,3	1x	4 seconde n
II	medium	7 - 14	1,3 - 2,5	2x	
III	hard	14 - 21	2,5 - 3,8	3x	
IV	zeer hard	>21	>3,8	4x	

Instructie

De antikalkwerking van het ontkalkingspatroon wordt geactiveerd, zodra het apparaat met water wordt gevuld en in gebruik wordt genomen. Kalk in het water wordt door het granulaat in de ontkalkingspatroon opgenomen. Extra ontkalking is niet nodig.

Instructie

Het granulaat in de patroon kan van kleur veranderen na contact met water. Dit heeft te maken met het mineraalgehalte in het water. Deze verkleuring is onschadelijk en heeft geen negatieve invloed op het apparaat, de reinigingswerkzaamheden of de functionaliteit van de ontkalkingspatroon.

Instructie

Tijdens de instelling niet langer dan 15 seconden wachten, omdat het apparaat anders automatisch op de laatst geselecteerde waterhardheid of bij de eerste inbedrijfstelling op de hoogste waterhardheid wordt ingesteld.

1. Ervoor zorgen dat het apparaat is uitgeschakeld.
2. De Aan/Uit-schakelaar ingedrukt houden.

Afbeelding T

3. Het controlelampje van de ontkalkingspatroon knippert en geeft met het aantal impulsen de actuele instelling van de waterhardheid aan.
4. Herhaaldelijk op de toets "Verminderde stoomhoeveelheid" drukken om het lagere waterhardheidsniveau in te stellen.
5. Herhaaldelijk op de toets "Maximale stoomhoeveelheid" drukken om het hogere waterhardheidsniveau in te stellen.
6. De toets "Verminderde stoomhoeveelheid" of "Maximale stoomhoeveelheid" loslaten. De knipperimpuls voor de ingestelde waterhardheid wordt weergegeven.

7. Het proces eventueel herhalen tot het gewenste waterhardheidsniveau is bereikt.

Instructie

Als de damphoeveelheidstoets wordt ingedrukt, wordt de knipperimpuls voor het waterhardheidsniveau niet weergegeven.

8. De Aan/Uit-schakelaar 4 seconden lang ingedrukt houden om de instelling van het waterhardheidsniveau op te slaan. Het controlelampje van de ontkalkingspatroon licht op.

De accessoires verzorgen

(Accessoires - afhankelijk van leveringsomvang)

Instructie

De dweilen zijn niet geschikt voor de droger.

Instructie

Voor optimale reinigingsprestaties raden we aan de dweilen voor het eerste gebruik één keer in de wasmachine te wassen.

Raadpleeg voor het wassen de instructies op het wasetiket. Geen wasverzachter gebruiken om ervoor te zorgen dat de dweilen het vuil goed kunnen absorberen.

1. Was de dweilen en poetsdoeken in een wasmachine op maximaal 60 °C.

Hulp bij storingen

Storingen hebben vaak oorzaken die eenvoudig met behulp van het volgende overzicht kunnen worden verholpen. Neem bij twijfel of storingen die hier niet worden vermeld contact op met de erkende klantenservice.

⚠ WAARSCHUWING

Gevaar voor elektrische schokken en verbranding
Zolang het apparaat op het stroomnet is aangesloten of nog niet is afgekoeld, is het verhelpen van storingen gevaarlijk.

Trek de netstekker eruit.

Laat het apparaat afkoelen.

Led-balk knippert rood

De drooglooppbeveiliging van de pomp is geactiveerd.

1. Het apparaat uit- en weer inschakelen.
2. Ervoor zorgen dat het ontkalkingspatroon juist is geplaatst en er voldoende water in het reservoir zit.

Geen water in de watertank.

1. Watertank bijvullen, zie hoofdstuk *Water bijvullen*.

Stoomhendel kan niet worden ingedrukt

De stoomhendel is beveiligd door de kinderbeveiliging.

- De kinderbeveiliging naar voren schuiven.

De stoomhendel is ontgrendeld.

Geen/weinig stoom ondanks voldoende water in tank

Ontkalkingspatroon is niet of verkeerd geplaatst.

- De ontkalkingspatroon plaatsen of correct plaatsen. De ontkalkingspatroon werd tijdens het bijvullen van water verwijderd.
- De ontkalkingspatroon tijdens het bijvullen in het apparaat laten.

Een nieuwe ontkalkingspatroon werd geplaatst.

- De stoomhendel lang ingedrukt houden. Na ca. 30 seconden werkt de stoom op vol vermogen.

Rood controlelampje "Vervanging ontkalkingspatroon" brandt of knippert

De looptijd van de ontkalkingspatroon is bijna afgelopen.

- De nieuwe ontkalkingspatroon plaatsen en de onderhoudsindicatie terugzetten, zie hoofdstuk *Ontkalkingspatroon vervangen*.

De onderhoudsindicatie werd na vervanging van de ont-kalkingspatroon niet teruggezet.

- De toetsen "Maximaal stoomhoeveelheid" en "Ver-laagde stoomhoeveelheid" tegelijkertijd ingedrukt houden tot het display "Ontkalkingspatroon vervan-gen" dooft. Zie hoofdstuk *Ontkalkingspatroon ver-vangen*.

Led-balk brandt constant rood en geen stoom on-danks voldoende water in de tank

De looptijd van de ontkalkingspatroon is afgelopen.

- De nieuwe ontkalkingspatroon plaatsen en de on-derhoudsindicatie terugzetten, zie hoofdstuk *Ont-kalkingspatroon vervangen*.

De onderhoudsindicatie werd na vervanging van de ont-kalkingspatroon niet teruggezet.

- De toetsen "Maximaal stoomhoeveelheid" en "Ver-laagde stoomhoeveelheid" tegelijkertijd ingedrukt houden tot het display "Ontkalkingspatroon vervan-gen" dooft. Zie hoofdstuk *Ontkalkingspatroon ver-vangen*.

Technische gegevens

		SC 3 De-luxe
Elektrische aansluiting		
Spanning	V	220 - 240
Fase	~	1
Frequentie	Hz	50 - 60
Beschermingsgraad		IPX4
Beschermingsklasse		I
Gegevens capaciteit apparaat		
Verwarmingcapaciteit	W	1900
Maximale bedrijfsdruk	MPa	0.35
Opwarmtijd	s	30
Continu stomen	g/min	40
Maximale stoomstoot	g/min	100
Inhoud		
Watertank	l	1.0
Afmetingen en gewichten		
Gewicht (zonder toebehoren)	kg	3.3
Lengte	mm	361
Breedte	mm	250
Hoogte	mm	282

Technische wijzigingen voorbehouden.

İçindekiler

Çevre koruma	45
Aksesuarlar ve yedek parçalar	45
Teslimat kapsamı	45
Garanti	45
Güvenlik tertibatları	45
Ünitenin açıklaması	46
İlk çalıştırma	46
Montaj	46
İşletme	46
Önemli kullanım talimatları	47
Aksesuarların kullanımı	48

Bakım ve koruma	48
Arızalarda yardım	49
Teknik bilgiler	50

Çevre koruma



Paketleme malzemeleri geri dönüştürülebilir. Lütfen ambalajları çevreye zarar vermeden bertaraf edin.



Elektrikli ve elektronik cihazlar, değerli ve geri dönüştürülebilir malzemelerin yanı sıra yanlış kullanılması veya yanlış bertaraf edilmesi durumunda insan sağlığı ve çevre için potansiyel tehlike teşkil edebilecek piller, aküler veya yağlar içerebilir. Ancak ci-hazın usulüne uygun şekilde çalıştırılması için bu parça-lar gereklidir. Bu simge ile işaretlenen cihazlar evsel çöp ile birlikte bertaraf edilmemelidir.

İçerik maddelerine yönelik uyarılar (REACH)

İçerik maddelerine yönelik güncel bilgiler için bkz.:

www.kaercher.de/REACH

Aksesuarlar ve yedek parçalar

Sadece orijinal aksesuarlar ve orijinal yedek parçalar kullanın. Bu parçalar cihazın güvenli ve arızasız çalış-masını sağlar.

Aksesuar ve yedek parçalara ilişkin bilgiler için adres: www.kaercher.com.

Teslimat kapsamı

Cihazınızın teslimat kapsamı ambalajı üzerinde göste-rilmiştir. Ambalaj açıldığında içindeki parçalarda eksiklik olup olmadığını kontrol edin. Aksesuarların eksik olması durumunda ya da nakliye hasarlarında yetkili satıcınızı bilgilendirin.

Garanti

Her ülkede yetkili distribütörümüz tarafından verilmiş garanti şartları geçerlidir. Garanti süresi içerisinde ci-hazınızda oluşabilecek hasarları, üretim veya malzeme hatasından kaynaklanıyorsa ücretsiz olarak gideriyo-ruz. Garanti durumunda satış faturası ile satıcınıza veya size en yakın yetkili servise başvurun.

(Adres için bkz. Arka sayfa)

Daha ayrıntılı garanti bilgilerinizi (varsa) yerel Kärcher web sitenizin servis bölümünde "İndirilenen Doküman-lar" altında bulabilirsiniz.

Güvenlik tertibatları

⚠ TEDBİR

Eksik veya kusurlu güvenlik tertibatları

Emniyet düzenleri sizin emniyetiniz içindir.

Emniyet düzenlerini asla değiştirmeyin veya baypas et-meyin.

Cihazdaki simgeler

(Cihaz tipine bağlı olarak)

	Yanma tehlikesi, çalışma sırasında ekipman yüzeyi sıcaktır
	Buhar nedeniyle haşlanma tehli-kesi
	Kullanım kılavuzunu oku
USE WATER ONLY	Su deposunu sadece ilaveler içermeyen su ile doldurun

Basınç regülatörü

Hata durumunda aşırı yüksek basınç oluşması halinde bir emniyet valfi bu basıncın ortamda düşürülmesini sağlar.

Koruyucu Sigorta

Sigorta cihazın aşırı ısınmasını önler. Cihaz aşırı ısınır sa sigorta cihazı şebekeden ayırır. Cihazı tekrar işleme almadan önce lütfen yetkili KÄR-CHER müşteri hizmetleriyle iletişime geçin.

Ünitenin açıklaması

Bu kullanım talimatlarında azami miktarda ekipman açıklanmıştır. Kullanılan modele bağlı olarak teslimatın içeriğinde farklılıklar mevcuttur (ambalaja bakın).

Resimler için grafik sayfasına bakın.

Şekil A

- 1 Kireç giderme kartuşu
- 2 Açma/Kapatma şalteri
- 3 Azaltılmış buhar miktarı
- 4 Kontrol ışığı (kırmızı) - Kireç giderme kartuşunu değiştirin.
- 5 Maksimum buhar hacmi
- 6 Aksesuar saklama alanı
- 7 Zemin nozülü için park braketi
- 8 Taşıma kolu
- 9 Şebeke fişi şebeke bağlantı hattı kablosu
- 10 Buhar tabancası
- 11 Buhar manivelası
- 12 Kilit açma düğmesi
- 13 Çocuk kilidi
- 14 Buhar hortumu
- 15 Projektör nozül
- 16 Yuvarlak fırça
- 17 Dar aralıklı fırçası
- 18 Esnek el nozülü
- 19 Esnek el nozülü bezi
- 20 Uzatma boruları (2 adet)
- 21 Kilit açma düğmesi
- 22 Zemin nozülü
- 23 Cırt cırtlı bant
- 24 Zemin bezi

İlk çalıştırma

DIKKAT

Kireçlenme nedeniyle cihazda zarar

Kireç giderme kartuşu ancak cihazı 1. işletmeden önce yerel su sertliğine uyarladığınızda optimum işlev görür. Cihazı yerel su sertliğine ayarlayın. Cihazı farklı su sertliğine sahip bir bölgede (ör. taşınma sonrasında) kullanmadan önce güncel su sertliğine ayarlayın

1. Kireç giderme kartuşunu açıklığa yerleştirin ve sıkı oturana kadar bastırın.

Şekil B

2. Su sertliğini ayarlayın, bkz. Bölüm *Su sertliğinin ayarlanması*.

Montaj

Aksesuarların montajı

1. Aksesuarın açık ucunu buhar tabancasının kilit açma tuşu yerine oturana kadar buhar tabancasına itin.
2. Aksesuarın açık ucunu nokta huzme memesine itin.
3. Uzatma borularını buhar tabancasına bağlayın.

Şekil C

Şekil D

- a 1. Uzatma borusunu buhar tabancasının kilit açma tuşu devreye girene kadar buhar tabancasına itin. Bağlantı borusu bağlanmıştır.
- b İkinci uzatma borusunu birinci uzatma borusu üzerine itin. Bağlantı boruları bağlanmıştır.

Şekil E

4. Aksesuarı ve/veya zemin başlığını uzatma borusunun serbest ucuna doğru itin.

Şekil F

Aksesuar bağlanmıştır.

Aksesuarı ayır

1. Çocuk emniyetini geri itin. Buhar kolu kilitlenmiştir.
2. Kilit açma tuşuna basın ve parçaları birbirinden çekin.

Şekil G

İşletme

Su ilave etme

Su deposu her zaman doldurulabilir.

DIKKAT

Cihazda zararlar

Uygun olmayan su nedeniyle memeler tıkanabilir veya su seviyesi göstergesi zarar görebilir.

Kurutma makinesinden yoğunlaşma suyu doldurmayın.

Toplanmış yağmur suyu doldurmayın.

Temizleme maddesi veya başka ilaveler (ör. kokular) doldurmayın.

1. Su deposunu maksimum 1 litre musluk suyu ile doldurun.

Şekil H

Cihazın çalıştırılması

DIKKAT

Yanlış ayarlanmış su sertliği nedeniyle cihazda zararlar

Kireç giderme kartuşu ancak cihazı yerel su sertliğine uyarladığınızda optimum işlev görür. Yanlış ayarlanan su sertliğinde cihaz kireçlenebilir.

Cihazı 1. işletmeden önce yerel su sertliğine ayarlayın, bakınız Bölüm *Su sertliğinin ayarlanması*.

Not

1. buharlamada kireç giderme kartuşunun çıkarılması ve tekrar takılmasından sonra buhar şoku zayıf veya düzensiz olabilir ve münferit su damlaları çıkabilir. Cihaz, kireç giderme kartuşunun suyla dolacağı kısa bir alıştıırma süresine ihtiyaç duyar. Çıkan buhar miktarı, yakl. 30

saniye sonra maksimum buhar miktarına ulaşıncaya kadar sürekli artar.

1. Cihazı sabit bir zemine yerleştirin.
2. Şebeke fişini bir prize takın.
3. Açma/Kapatma şalterine basın.

Şekil I



4. LED şerit kırmızı yanar ve yavaşça söner.
5. LED şerit yakl. 30 saniye sonra sürekli yeşil yanar. Cihaz kullanıma hazırdır.

Şekil J

Buhar miktarının ayarlanması

Dışarı çıkan buhar miktarı, buhar miktarı tuşu kullanılarak ayarlanır. 2 farklı buhar miktarı tuşu mevcuttur:

Şekil K

	Maksimum buhar miktarı
	Azaltılmış buhar miktarı
	Buhar yok - Çocuk emniyeti Not Bu konumda buhar kolu çalıştırılmaz.

Not

Cihaz açılırken her zaman maksimum buhar miktarı ayarlanmıştır.

1. Buhar miktarını ayarladıktan sonra buhar koluna basın.
2. Temizliğe başlamadan önce buhar tabancasını buhar eşit miktarda çıkana kadar bir bezin üzerine tutun.

Su ilave etme

Su yetersizliğinde LED şerit hızla kırmızı yanıp söner. Sabit bir buhar gücü için suyun kireç giderme kartuşu kapağının üzerine kadar doldurulması gerekir. Su ilave ederken kireç giderme kartuşu cihazda sabitlenmiş olarak kalır.

Not

Cihaz, pompa için bir kuru çalışma koruması ile donatılmıştır. Pompa ör. kireç giderme kartuşu doğru yerleştirilmediği için uzun süre kuru çalışırsa pompa kapanır ve kırmızı su yetersizliği kontrol ışığı yanıp söner.

Cihazı tekrar işletmek için cihazın kapatılıp tekrar açılması gerekir. Bu esnada kartuşun doğru yerleştirilmesi ve su deposunda yeterli su bulunması sağlanmalıdır.

1. Su deposunu kireç giderme kartuşu kapağının üzerinden maksimum 1 litre musluk suyu ile doldurun. LED şerit sürekli yeşil yanar.

İşletimin duraklatılması

Enerji tasarrufu için cihazın 20 dakikadan uzun işletme aralarında kapatılmasını öneririz.

1. Açma/Kapatma şalterine basın.

Cihazın kapatılması

1. Açma/Kapatma şalterine basın.
Şekil L
Cihaz kapatılmıştır.
2. Daha fazla buhar çıkmayana kadar buhar koluna basın.

Şekil M

1. Buhar kazanı basınçsız hale getirilmiştir.
3. Çocuk emniyetini geri itin.
Buhar kolu kilitlemiştir.

4. Şebeke fişini prizden çekin.

DIKKAT

Su bozukluğu nedeniyle cihazda zarar

Cihaz 2 aydan uzun bir süre işletmeye alınmadığında depodaki su bozulabilir.

İşletme aralarından önce su deposunu boşaltın.

5. Kireç giderme kartuşunu cihazdan çıkarın.

Şekil N

Cihazın saklanması

1. Yer süpürme başlığını park tutucusuna asın.
Şekil O
2. Uzatma borularını aksesuarlar için büyük yuvalara bağlayın.
3. Her bir uzatma borusuna bir esnek el nozülü ve nokta huzme memesi bağlayın.
4. Kabloyu sarın ve aksesuar saklama alanına yerleştirin.
5. Küçük yuvarlak fırçayı ve güç memesini aksesuar saklama alanına yerleştirin.
6. Buhar hortumunu aksesuar saklama alanına koyun.
Şekil P
7. Cihazı donma tehlikesi bulunmayan kuru bir yerde saklayın.

Önemli kullanım talimatları

Taban Yüzeyini Temizleyiniz

Cihazı kullanmadan önce zemini süpürmenizi veya halıalandırmanızı öneririz. Böylece ıslak temizleme işleminin önce toprak, kir ve gevşek parçacıklardan arındırılmıştır.

Kumaşların tazelenmesi

Cihazı kullanmadan önce, cihazın kumaş ürünleri ile uyumluluğunu görmeyen bir yer üzerinde daima kontrol ediniz: Kumaşı kurutun, kurumasını bekleyin ve ardından renk veya şekil değişiklikleri olup olmadığını kontrol edin.

Temiz kaplanmış veya verniklenmiş yüzeyleri temizleyin

DIKKAT

Hasar görüş yüzeyler

Buhar balmumunu, mobilya cilasını, plastik kaplamaları veya boyayı ve ayrıca kenarlarda bulunan kenarlıklar çözebilir.

Buharı yapışçeken kenarlara maruz bırakmayın, zira kenarlık gevşeyebilir.

Cihazı, mührülü olmayan ahşap veya parke zeminleri temizlemek için kullanmayın.

Cihazı boyalı veya plastik kaplanmış yüzeyleri, örneğin mutfak mobilyaları, kapılar veya parke temizlemek için kullanmayın.

1. Bu yüzeyleri temizlemek için, bir bezi kısa süreli olarak buhara tutun ve yüzeyi siliniz.

Cam temizleyicisi

DIKKAT

Cam kırığı ve hasar görmüş yüzey

Buhar pencere çerçevesinin kapalı alanlarına zarar verebilir ve düşük dış hava sıcaklıklarında cam bölmelerinin yüzeyinde gerilmelere ve dolayısıyla cam kırılmasına neden olabilir.

Buharı pencere çerçevesinin kapalı alanlarına yöneltmeyin.

Tüm cam yüzeyini hafiften buhara maruz bırakarak, düşük dış sıcaklıklarda pencere camlarını ısıtınız.

- Pencere alanını esnek el nozülü ve bezle temizleyin. Suyu gidermek için bir çekçek kullanın veya yüzeyleri silerek kurulaşın.

Aksesuarların kullanımı

Buhar tabancası

Buhar tabancası aksesuarsız bir şekilde şu kullanım alanları için kullanılabilir:

- Asılı kıyafetlerden hafif katlamaları gidermek için: Kıyafete 10-20 cm mesafeden buharlaştırma yapın.
- Islak toz silmek için: Bir bezle kısa süre buhara tutun ve bununla mobilyaları silin.

Nokta huzme memesi

Nokta huzme memesi ulaşılması zor alanların, derzlerin, armatürlerin, atık su kanallarının, yıkama lavabolarının, tuvaletlerin, panjurların veya radyatörlerin temizliği için uygundur. Nokta huzme memesinin kirli noktaya yakın olması, sıcaklık ve meme çıkışındaki buhar miktarı en yüksek düzeyde olduğundan temizliği daha etkili kılmaktadır. Kuvvetli kablo kalıntılarını buharlı temizleme öncesi uygun bir temizleme maddesi ile elden geçirilebilir. Temizleme maddesinin yaklaşık 5 dakika etki etmesini bekleyin ve ardından buharla temizleyin.

1. Nokta huzme memesini buhar tabancasına üzerine itin.

Şekil C

Yuvarlak fırça (küçük)

Küçük yuvarlak fırça zor kirlerin temizlenmesi için uygundur. Fırçalı vasıtasıyla zor kirlerin daha kolay çözümlenmesi mümkündür.

DIKKAT

Hasar görüş yüzeyler

Fırçanın hassas yüzeyleri çizmesi olasıdır.

Hassas yüzeylerin temizliği için uygun değildir.

1. Küçük yuvarlak fırçayı nokta huzme memesi üzerine monte edin.

Şekil D

Derz fırçası

1. Derz fırçası duvardaki pencere nişleri ve kollarının arası gibi dar boşlukları temizlemek için kullanılır.

Şekil D

Esnek el nozülü

Esnek el nozülü yıkanabilen küçük alanları, duş kabinlerini ve aynaları temizlemek için kullanılır.

1. Esnek el nozülünü nokta huzme memesine göre buhar tabancasına üzerine itin.

Şekil C

2. Örtüyü esnek el nozülünün üzerine çekin.

Yer süpürme başlığı

Yer süpürme başlığı, yıkanabilir duvar ve yer döşemelerinin, taş zeminlerin, fayansların ve PVC zeminler gibi yerlerin temizliği için uygundur.

DIKKAT

Buhar kaynaklı hasarlar

Isı ve nem hasara neden olabilir.

Kullanım öncesi, ısı direncini ve buharın etkisini gözle görmeyen bir yerde az miktarda buhar ile kontrol edin.

Not

Temizlenecek yüzey üzerindeki temizlik maddesi kalıntıları veya bakım emülsiyonları, buharlı temizleme sırasında çizgilere neden olabilmekte birlikte bunlar birkaç uygulamadan sonra kaybolmaktadır.

Cihazı kullanmadan önce zemini süpürmenizi veya vakumla temizlemenizi öneririz. Böylece zemin ıslak temizleme işleminden önce toprak, kir ve gevşek parçacıklardan arındırılır. Çok kirli yüzeylerde yavaşça çalışın, böylece buhar daha uzun süre etki gösterebilir.

1. Uzatma borularını buhar tabancasına bağlayın.

Şekil E

2. Yer süpürme başlığını uzatma borusuna sürün.

Şekil F

3. Yer bezini yer süpürme başlığına sabitleyin.
 - a Yer bezini, cırt cırt bantlar ile yukarı doğru olacak şekilde yere koyun.
 - b Yer süpürme başlığını hafif baskı uygulayarak yer bezi üzerine koyun.

Şekil Q

Yer bezi, cırt cırt sabitleme sayesinde yer süpürme başlığına kendiliğinden yapışır.

Yer bezinin sökülmesi

1. Yer bezinin ayak plakası üzerine bir ayak yerleştirin ve yer süpürme başlığını yukarı doğru kaldırın.

Şekil Q

Not

Zemin bezinin cırt bandı başlangıçta çok güçlüdür ve yer süpürme başlığından çıkarılması muhtemelen zor olacaktır. Zemin bezi birkaç kez kullanıldıktan ve yıkanıldıktan sonra yer süpürme başlığından kolayca çıkarılır ve optimum yapışma seviyesine ulaşmış olur.

Yer süpürme başlığının park edilmesi

1. İş kesintisinde yer süpürme başlığını park tutucusuna asın.

Şekil O

Bakım ve koruma

Su deposunun boşaltılması

DIKKAT

Su bozukluğu nedeniyle cihazda zarar

Cihaz 2 aydan uzun bir süre işletmeye alınmadığında depodaki su bozulabilir.

İşletme aralarından önce su deposunu boşaltın.

1. Açma/Kapatma şalterine basın.

Cihaz kapatılmıştır.

2. Şebeke fişini prizden çekin.
3. Aksesuar kartuşunu tutma düzeneğinden çıkarın.
4. Kireç giderme kartuşunu cihazdan çıkarın.
5. Su deposunu boşaltın.

Şekil S

Kireç giderme kartuşunun değiştirilmesi

DIKKAT

Cihazda zararlar ve kısaltılmış kullanım ömrü

Kireç giderme kartuşunun değiştirme aralıklarına (kontrol ışığı göstergesi) uyulmaması cihazda zararlarla yol açabilir ve cihazın kullanım ömrünü kısaltır.

Değiştirme aralıklarına (kontrol ışığı göstergesi) uyun.

Not

Değiştirme aralıkları yerel su sertliğine bağlıdır. Sert suyu olan bölgeler (ör. III/IV) yumuşak suyu olan bölgelere (ör. I/II) göre daha uzun değiştirme aralıklarına sahiptir.

Çalışma süresinin sonunda kontrol ışığı göstergesi

Kireç giderme kartuşunun kontrol ışığı, kireç giderme kartuşunun ne zaman değiştirilmesi gerektiğini gösterir:

- Çalışma süresinin dolmasından 2 saat önce kontrol ışığı yanıp söner.
- Çalışma süresinin dolmasından 1 saat önce kontrol ışığı daha hızlı yanıp söner.

- Kireç giderme kartuşu bittiğinde kontrol ışığı yanar ve LED şerit sürekli kırmızı yanar; cihazda zararı önlemek adına pompa kendiliğinden kapanır.

Kireç giderme kartuşunun yerleştirilmesi

DIKKAT

Cihazda zarar

Tüketilmiş kireç giderme kartuşunun tekrar yerleştirilmesi halinde cihaz zarar görebilir.

Kartuşların karıştırılmasını önlemek için itinalı çalışın.

Not

1. buharlamada kireç giderme kartuşunun çıkarılması ve tekrar takılmasından sonra buhar şoku zayıf veya düzensiz olabilir ve münferit su damlaları çıkabilir. Cihaz, kireç giderme kartuşunun suyla dolacağı kısa bir alıştırmaya süresine ihtiyaç duyar. Çıkan buhar miktarı, yakl. 30 saniye sonra maksimum buhar miktarına ulaşıncaya kadar sürekli artar.

1. Kapatma şalterine basın. Cihaz kapatılmıştır.
2. Kireç giderme kartuşunu çıkarın.
3. Yeni kireç giderme kartuşunu yerleştirin.
4. Açma şalterine basın. Cihaz açılmıştır.
5. "Kireç giderme kartuşunu değiştirin" göstergesi sönmüğe kadar "Maksimum buhar miktarı" ve "Azaltılmış buhar miktarı" tuşlarını aynı anda basılı tutun. Bu, sıfırlamanın tamamlandığı anlamına gelir.
6. Cihazın ısınmasını bekleyin.
7. Kireç giderme kartuşunun havasını boşaltmak için buhar kolunu yakl. 30 saniye basılı tutun.

Su sertliğinin ayarlanması

DIKKAT

Kireçlenme nedeniyle cihazda zarar

Kireç giderme kartuşu yerleştirilmediğinde ve yanlış ayarlanan su sertliğinde cihaz kireçlenebilir.

Her zaman kireç giderme kartuşu ile çalışın.

Cihazı yerel su sertliğine ayarlayın.

Cihazı farklı su sertliğine sahip bir bölgede (ör. taşınma sonrasında) kullanmadan önce güncel su sertliğine ayarlayın.

Not

Şebeke suyu sağlayıcısı veya belediyeler musluk suyunun sertliği hakkında bilgi sağlamaktadır.

Su sertlik ayarı, örneğin taşınma sonrasında yeni bir ayar yapılabildiği kadar kayıtlı kalır. Cihaz fabrikada en yüksek su sertliğine (kademe IV) ayarlanmıştır. Cihaz ayarlı su sertliğini sinyal empülsleriyle gösterir.

Su sertliği seviyeleri ve sinyal empülsleri

Sertlik aralığı	°dH	mmol/l	Sinyal empülsü sayısı	Sinyal empülsü aralığı
I yumuşak	0 - 7	0 - 1,3	1x	4 saniye
II orta	7 - 14	1,3 - 2,5	2x	
III sert	14 - 21	2,5 - 3,8	3x	
IV çok sert	>21	>3,8	4x	

Not

Kireç giderme kartuşunun kireç karşıtı etkisi cihaz suyla doldurulduktan ve işletmeye alındıktan sonra etkinleşir. Sudaki kireç, kireç giderme kartuşundaki granül tarafından tutulur. Ek bir kireç giderme gerekli değildir.

Not

Kartuştaki granülün rengi suyla temas ettikten sonra değişebilir. Bu, sudaki mineral içeriği ile ilgilidir. Bu renk değişimi zararsızdır ve cihaz, temizlik çalışmaları veya kireç önleyici kartuşun işlevi üzerinde olumsuz bir etkisi yoktur.

Not

Ayarlama işlemi sırasında 15 saniyeden fazla ara vermeyin, aksi halde cihaz otomatik olarak son seçilen su sertliğine veya ilk işletime alım sırasındaki en yüksek su sertliğine göre ayarlanır.

1. Cihazın kapalı olduğundan emin olun.
2. Açma/Kapatma şalterini 6 saniye basılı tutun.

Şekil T

3. Kireç giderme kartuşunun kontrol ışığı yanıp söner ve empülslerin sayısı üzerinden güncel su sertliği ayarını bildirir.
4. Su sertlik kademesini daha düşük bir seviyeye ayarlamak için "Azaltılmış buhar miktarı" tuşuna art arda basın.
5. Su sertlik kademesini daha yüksek bir kademeye ayarlamak için "Maksimum buhar miktarı" tuşuna art arda basın.
6. "Azaltılmış buhar miktarı" veya "Maksimum buhar miktarı" tuşunu bırakın. Ayarlanan su sertliği için sinyal empülsü görüntülenir.
7. İstenen su sertlik kademesine ulaşıncaya kadar gerekirse işlemi tekrarlayın.

Not

Buhar miktarı tuşu basılı tutulduğunda su sertlik kademesinin sinyal empülsü görüntülenmez.

8. Su sertlik kademesi ayarını kaydetmek için Açma/Kapatma şalterini 4 saniye basılı tutun. Kireç giderme kartuşunun kontrol ışığı yanıyor.

Aksesuarların bakımı

(Aksesuarlar - teslimat kapsamına göre)

Not

Bezler kurutma makinesine uygun değildir.

Not

Optimum temizleme performansı için, bezleri ilk kullanımdan önce bir kere makinede yıkamanızı öneririz. Yıkama için bezlerin üzerindeki uyarılara dikkat ediniz. Bezlerin kirleri iyi alabilmesi için yumuşatıcı kullanılmamalıdır.

1. Zemin bezlerini ve örtüleri çamaşır makinesinde maksimum 60 °C sıcaklıkta yıkayın.

Arızalarda yardım

Arızaların sebepleri çoğu zaman aşağıdaki genel bakım yardımıyla kendiniz giderebileceğiniz kadar basittir. Kararsızlık durumunda veya burada adı geçmeyen arızalarda lütfen yetkili müşteri hizmetlerine başvurun.

⚠ UYARI

Elektrik çarpması ve yanma tehlikesi

Cihaz elektrik şebekesine bağlı olduğu veya henüz soğuduğu sürece, sorun giderme gerçekleştirme tehlikesi vardır.

Elektrik şebekesi fişini çekin.

Cihazı soğumaya bırakın.

LED şerit kırmızı yanıp sönüyor

Pompanın kuru çalışma koruması etkinleştirilmiştir.

1. Cihazı kapatın ve tekrar açın.
2. Kireç giderme kartuşunun doğru yerleştirildiğinden ve depoda yeterli su bulunduğundan emin olun.

Su deposunda su yok.

1. Su deposuna su ilave edin, bakınız Bölüm *Su ilave etme*.

Buhar koluna basılamıyoz

Buhar kolu çocuk emniyeti ile emniyete alınmıştır.

- Çocuk emniyetini öne itin.
Buhar kolunun kilidi açılmıştır.

Depoda yeterli su olmasına rağmen buhar yok veya az buhar var

Kireç giderme kartuşu yerleştirilmemiş veya yanlış yerleştirilmiştir.

- Kireç giderme kartuşunu yerleştirin veya doğru yerleştirin.

Kireç giderme kartuşu su doldurma sırasında çıkarılmıştır.

- Kireç giderme kartuşunu doldurma sırasında cihazda bırakın.

Yeni bir kireç giderme kartuşu yerleştirilmiştir.

- Buhar kolunu sürekli basılı tutun.
Yakl. 30 saniye sonra tam buhar gücü elde edilir.

"Kireç giderme kartuşunu değiştirin" anlamına gelen kırmızı kontrol ışığı yanıyor veya yanıp sönmüyor

Kireç giderme kartuşunun çalışma süresi yakında sona erecek.

- Yeni kireç giderme kartuşunu yerleştirin ve bakım göstergesini sıfırlayın, bkz. Bölüm *Kireç giderme kartuşunun değiştirilmesi*.

Kireç giderme kartuşu değişiminden sonra bakım göstergesi sıfırlanmadı.

- Kireç giderme kartuşu yerleştirildikten sonra "Kireç giderme kartuşunu değiştirin" göstergesi sönmüncye kadar "Maksimum buhar miktarı" ve "Azaltılmış buhar miktarı" tuşlarını aynı anda basılı tutun, bkz. Bölüm *Kireç giderme kartuşunun değiştirilmesi*.

LED şerit sürekli kırmızı yanıyor ve depoda yeterli su olmasına rağmen buhar yok

Kireç giderme kartuşunun çalışma süresi sona ermiştir.

- Yeni kireç giderme kartuşunu yerleştirin ve bakım göstergesini sıfırlayın, bkz. Bölüm *Kireç giderme kartuşunun değiştirilmesi*.

Kireç giderme kartuşu değişiminden sonra bakım göstergesi sıfırlanmadı.

- Kireç giderme kartuşu yerleştirildikten sonra "Kireç giderme kartuşunu değiştirin" göstergesi sönmüncye kadar "Maksimum buhar miktarı" ve "Azaltılmış buhar miktarı" tuşlarını aynı anda basılı tutun, bkz. Bölüm *Kireç giderme kartuşunun değiştirilmesi*.

Teknik bilgiler

		SC 3 De-luxe
Elektrik bağlantısı		
Gerilim	V	220 - 240
Faz	~	1
Frekans	Hz	50 - 60
Koruma türü		IPX4
Koruma sınıfı		I
Cihaz performans verileri		
Isıtma performansı	W	1900
Azami çalışma basıncı	MPa	0.35
Isıtma süresi	s	30
Sürekli buharlama	g/min	40

		SC 3 De-luxe
Azami buhar yoğunluğu	g/min	100
Dolum miktarı		
Su deposu	l	1.0
Boyutlar ve ağırlıklar		
Ağırlık (aksesuarlar hariç)	kg	3.3
Uzunluk	mm	361
Genişlik	mm	250
Yükseklik	mm	282

Teknik değişiklik hakkı saklıdır.

Innehåll

Miljöskydd	50
Tillbehör och reservdelar	50
Leveransens omfattning	50
Garanti	50
Säkerhetsanordningar	51
Beskrivning av enheten	51
Första användningen	51
Montering	51
Drift	51
Viktiga användningshänvisningar	52
Användning av tillbehör	53
Skötsel och underhåll	53
Hjälp vid störningar	55
Tekniska data	55

Miljöskydd



Förpackningsmaterialen kan återvinnas. Avfallshandera förpackningar på ett miljövänligt sätt.



Elektriska och elektroniska maskiner innehåller värdefulla återvinningsbara material och ofta komponenter såsom engångsbatterier, uppladdningsbara batterier och olja som vid felaktig användning eller felaktig avfallshandtering kan utgöra en potentiell fara för människors hälsa och för miljön. Dessa komponenter är dock nödvändiga för korrekt drift av maskinen. Maskiner som märkts med denna symbol får inte kastas i hushållssoporna.

Information om ämnen (REACH)

Aktuell information om innehåll finns på: www.kaercher.de/REACH

Tillbehör och reservdelar

Använd endast originaltillbehör och originalreservdelar, så att en säker och störningsfri drift av maskinen är garanterad.

Information om tillbehör och reservdelar finns på www.kaercher.com.

Leveransens omfattning

Maskinens leveransomfattning är avbildad på förpackningen. Kontrollera att innehållet i leveransen är fullständig. Kontakta din försäljare om något tillbehör saknas eller om det finns transportskador.

Garanti

I respektive land gäller de garantivillkor som publicerats av våra auktoriserade distributörer. Eventuella fel på maskinen repareras utan kostnad inom garantitiden,

under förutsättning att de orsakats av ett material- eller tillverkningsfel. Vid frågor som gäller garantin ska du vända dig med kvitto till inköpsstället eller närmaste, auktoriserad kundtjänst.
(Se baksidan för adress)
Ytterligare garantiinformation (om tillgänglig) finns i serviceområdet på din lokala Kärcher-webbplats under "Nedladdningar".



Säkerhetsanordningar

⚠ FÖRSIKTIGHET

Säkerhetsanordningar som saknas eller har ändrats
Säkerhetsanordningarna är till för att skydda dig.
Ändra eller förbikoppla aldrig säkerhetsanordningar.

Symboler på maskinen

(beroende på maskintyp)

	Risk för brännskador, maskinytan värms upp under drift
	Skällningsrisk på grund av ånga
	Läs igenom bruksanvisningen
USE WATER ONLY	Fyll endast på vatten utan tillsatser i vattentanken

Tryckregulator

Om det uppstår ett onormalt högt tryck vid fel släpps det ut i omgivningen av en säkerhetsventil.

Smältsäkring

Smältsäkringen förhindrar att maskinen överhettas. Om maskinen överhettas kopplar smältsäkringen från maskinen från elnätet.

Kontakta den ansvariga kundtjänsten hos KÄRCHER innan du tar maskinen i drift igen.

Beskrivning av enheten

Den maximala mängden utrustning beskrivs i denna bruksanvisning. Beroende på vilken modell som används finns det skillnader i leveransomfattningen (se förpackningen).

För illustrationer, se grafiksidan.

Bild A

- ① Avkalkningspatron
- ② Strömbrytare
- ③ Minskad ångvolym
- ④ Indikatorlampa (röd) - byt ut avkalkningspatronen.
- ⑤ Maximal ångvolym
- ⑥ Tillbehörsförvaring
- ⑦ Parkeringsfäste för golvmunstycke
- ⑧ Bärhandtag
- ⑨ Nätanslutningskabel med nätkontakt
- ⑩ Ångpistol
- ⑪ Ångspak
- ⑫ Upplåsningsknapp
- ⑬ Barnlås

- ⑭ Ångslang
- ⑮ Spotlight munstycke
- ⑯ Rund borste
- ⑰ Spaltborste
- ⑱ Flexibelt handmunstycke
- ⑲ Flexibel handmunstycksduk
- ⑳ Förlängningsrör (2 x)
- ㉑ Upplåsningsknapp
- ㉒ Golvmunstycke
- ㉓ Kardborrefäste och ögla
- ㉔ Golvduk

Första användningen

OBSERVERA

Maskinskada på grund av kalk

Avkalkningspatronen fungerar bara optimalt om den anpassas till den lokala vattenhårheten före den första användningen.

Ställ in maskinen på den lokala vattenhårheten.

Ställ in maskinen på den nya vattenhårheten om maskinen används i ett nytt område (t.ex. efter flytt)

1. Sätt in avkalkningspatronen i öppningen och tryck till den tills den sitter fast.

Bild B

2. Ställ in vattenhårheten, se kapitel *Ställa in vattenhårheten*.

Montering

Montera tillbehör

1. Skjut på öppna änden hos tillbehöret på ångpistolen ända tills ångpistolens upplåsningsknapp snäpper fast.

Bild C

2. Skjut på den öppna änden hos tillbehöret på punktstrålmunstycket.

Bild D

3. Anslut förlängningsrören till ångpistolen.
 - a Skjut på det 1:a förlängningsröret på ångpistolen ända tills ångpistolens upplåsningsknapp snäpper fast. Förbindningsröret är anslutet.
 - b Skjut på det 2:a förlängningsröret på det 1:a förlängningsröret. Förbindningsrören är anslutna.

Bild E

4. Skjut på tillbehöret och/eller golvmunstycket på förlängningsrörets fria ände.

Bild F

Tillbehöret är anslutet.

Ta av tillbehör

1. Skjut tillbaka barnspärren. Ångspaken är spärrad.
2. Tryck på upplåsningsknappen och dra isär delarna.

Bild G

Drift

Fylla på vatten

Vattentanken kan när som helst fyllas på.

OBSERVERA

Skador på enheten

Olämpligt vatten kan täppa till munstyckena eller skada vattennivåindikatorn.

Fyll inte på kondensvatten från torktumblaren.

Fyll på uppsamlat regnvatten.

Fyll inte på rengöringsmedel eller andra tillsatser (t.ex. dofter).

1. Fyll på vattentanken med max. 1 l kranvatten.

Bild H

Slå på maskinen

OBSERVERA

Maskinskador på grund av felinställd vattenhårdhet

Avkalkningspatronen fungerar bara optimalt om den anpassas till den lokala vattenhårdheten. Om vattenhårdheten är felinställd kan maskinen kalka igen.

Anpassa maskinen till den lokala vattenhårdheten före den första användningen, se kapitel Ställa in vattenhårdheten.

Hänvisning

Vid den första ångningen efter att avkalkningspatronen har tagits ut och satts in igen kan ångstöten vara svag eller ojämn, och dessutom kan det sippra ut enstaka vattendroppar. Maskinen behöver en kort inkörningsperiod så att avkalkningspatronen kan fyllas med vatten. Mängden utströmmande ånga ökar hela tiden och efter ca 30 sekunder är den maximala ångmängden uppnådd.

1. Ställ apparaten på ett stabilt underlag.

2. Anslut nätkontakten till eluttaget.

3. Tryck på På-/Av-knappen.

Bild I

4. Lysdiodslisten lyser röd och slocknar långsamt.



5. Efter ca 30 sekunder lyser lysdiodslisten konstant grön. Maskinen är nu driftklar.

Bild J

Reglera ångmängd

Med valkontakten för ångmängd regleras den utströmmande ångmängden. Valkontakten för ångmängd har 3 lägen:

Bild K

	Maximal ångmängd
	Minskad ångmängd
	Ingen ånga – barnspärr Hänvisning I detta läge kan ångspaken inte manövreras.

Hänvisning

När maskinen sätts på är alltid maximal ångmängd inställd.

1. Ställ först in ångmängden och tryck sedan in ångspaken.

2. Före rengöringen av ångpistolen ska den riktas mot en duk tills ett jämnt ångflöde strömmar ut.

Fylla på vatten

Vid vattenbrist blinkar lysdiodslisten rött i snabb följd. För en konstant ångeffekt måste vattnet vara fyllt över locket på avkalkningspatronen. Avkalkningspatronen ska sitta kvar i maskinen medan man fyller på vatten.

Hänvisning

Maskinen är utrustad med ett torkörningskydd för pumpen. Om pumpen torkkör under en längre tid, t.ex. för att avkalkningspatronen inte är korrekt isatt, stängs pumpen av och den röda kontrollampen för vattenbrist blinkar.

För att kunna fortsätta använda maskinen måste maskinen stängas av och sättas på igen. Det är viktigt att patronen sätts i korrekt och att det finns tillräckligt med vatten i vattentanken.

1. Fyll vattentanken över locket till avkalkningspatronen med högst 1 liter kranvatten. Lysdiodslisten lyser konstant grön.

Avbryta drift

För att spara energi rekommenderar vi att maskinen stängs av vid driftpauser på över 20 minuter.

1. Tryck på På-/Av-knappen.

Stänga av maskinen

1. Tryck på På-/Av-knappen.

Bild L

Maskinen är avstängd.

2. Tryck på ångspaken tills det inte kommer ut någon ånga mer.

Bild M

Nu är ångbehållaren trycklös.

3. Skjut tillbaka barnspärren.

Ångspaken är spärrad.

4. Dra ut nätkontakten ur eluttaget.

OBSERVERA

Maskinskada på grund av vattenröta

Om maskinen inte tas i drift på mer än två månader kan vattnet i tanken ruttna.

Töm vattentanken före driftuppehåll.

5. Ta ut avkalkningspatronen ur maskinen.

Bild N

Förvaring av enheten

1. Häng upp golvmunstycket i parkfästet.

Bild O

2. Anslut förlängningsrören till de stora fästena för tillbehör.

3. Anslut ett flexibelt handmunstycke och ett spotlightmunstycke till varje förlängningsrör.

4. Linda in kabeln och lägg den i förvaringsutrymme för tillbehör.

5. Placera den lilla rundborsten och munstycket i förvaringsutrymme för tillbehör.

6. Lägg ångslangen i förvaringsutrymme för tillbehör.

Bild P

7. Förvara enheten på en torr plats som är skyddad från frost.

Viktiga användningshänvisningar

Rengöring av golvytor

Vi rekommenderar att sopa eller dammsuga golvet innan apparaten används. Detta gör att golvet är fritt från smuts/lösa partiklar före den fuktiga rengöringen.

Uppräskning av textilier

Innan apparaten används ska man alltid undersöka om textilmaterialet tål ångan genom att spruta på undanskymt ställe: Spruta på ånga, låt torka och undersök sedan om färg eller form har förändrats.

Rengöring av laminat- eller lackerade ytor

OBSERVERA

Skadade ytor

Vax, möbelpolish, laminering eller färg kan lossna, eller lim lossna från kanter, på grund av ångan.

Rikta inte ånga mot limmade kanter eftersom limmet kan lossna.

Använd inte apparaten för rengöring av oförseglat trä- eller parkettgolv.

Använd inte apparaten för rengöring av lackerade eller laminerade ytor som t.ex. köks- och andra möbler, dörrar eller parkett.

1. Vid rengöring av dessa ytor, ånga en trasa och torka av ytan.

Rengöringsmedel för glas

OBSERVERA

Sprucket glas och skadad yta

Ånga kan skada förseglade ställen på fönsterkarmen och vid låga yttertemperaturer orsaka spänningar i fönsterrutorna, som i sin tur kan medföra att glaset spricker. Rikta inte ånga mot förseglade ställen på fönsterkarmen.

Värm upp fönsterrutorna vid låga yttertemperaturer genom att spruta lite ånga på hela glasytan.

- Rengör fönsterytan med ett flexibelt handmunstycke och en trasa. Avlägsna vattnet med en gummiskrapa eller torka ytorna torra.

Användning av tillbehör

Ångpistol

Ångpistolen kan användas utan tillbehör för följande användningsområden:

- Ta bort mindre veck från hängande kläder: Spruta ånga på kläderna från ett avstånd på 10–20 cm.
- Fuktig dammtorkning: Spruta lite ånga på ett tygstycke och torka av möblerna med det.

Punktstrålmunstycke

Punktstrålmunstycket lämpar sig för rengöring av svåråtkomliga ställen, fogar, armaturer, avlopp, tvättställ, WC-stolar, jalousier eller värmeelement. Ju närmare den smutsiga ytan munstycket befinner sig, desto kraftigare blir rengöringseffekten eftersom temperatur och ånga är som högst vid munstycksutloppet. Vid kraftiga kalkavlagringar kan ytan behandlas med ett lämpligt rengöringsmedel innan ångrengöringen utförs. Låt verka i ca 5 minuter och ånga av rengöringsmedlet.

1. Skjut på punktstrålmunstycket på ångpistolen.

Bild C

Rundborste (liten)

Den lilla rundborsten lämpar sig för rengöring av hårt sittande smuts. Med borstning kan hårt sittande smuts avlägsnas lättare.

OBSERVERA

Skadade ytor

Borsten kan orsaka repor på känsliga ytor.

Inte lämpligt för rengöring av känsliga ytor.

1. Fäst den lilla rundborsten på punktstrålmunstycket.

Bild D

Fogborste

1. Fogborsten används för rengöring av trånga springor, t.ex. mellan fönstermischer och fönsteröppnare i väggen.

Bild D

Flexibelt handmunstycke

Det flexibla handmunstycket används för rengöring av små ytor som kan spolås av, duschkabiner och speglar.

1. Skjut på det flexibla handmunstycket på ångpistolen i enlighet med strålkastarmunstycket.

Bild C

2. Dra locket över det flexibla handmunstycket.

Golvmunstycke

Golvmunstycket lämpar sig för rengöring av tvättbara vägg- och golvbeläggningar, t.ex. stengolv, kakel och PVC-golv.

OBSERVERA

Skador på grund av ånginverkan

Värme och genomfuktning kan leda till skador.

Undersök värmebeständighet och ånginverkan på ett undanskymt ställe med minimal ångmängd innan du använder apparaten.

Hänvisning

Rengöringsmedelsrester eller behandlingsprodukter som finns på ytan som ska rengöras kan göra att det bildas ränder vid ångrengöringen, men de försvinner vid upprepad användning.

Vi rekommenderar att sopa eller dammsuga golvet innan apparaten används. Detta gör att golvet är fritt från smuts/lösa partiklar före den fuktiga rengöringen. Arbeta långsamt på kraftigt förorenade ytor, så att ångan har en längre verkningstid.

1. Anslut förlängningsrören till ångpistolen.

Bild E

2. Skjut på golvmunstycket på förlängningsröret.

Bild F

3. Fäst golvduken på golvmunstycket.

a Lägg golvduken på golvet med kardborrbanden uppåt.

b Tryck fast golvmunstycket lätt på golvduken.

Bild Q

Golvduken fastnar på golvmunstycket tack vare kardborrskenan.

Ta av golvduken

1. Sätt ena foten på golvduken's fothållare och lyft golvmunstycket uppåt.

Bild Q

Hänvisning

I början är golvtrassans kardborrband mycket starka och är därmed svåra att ta bort från golvmunstycket. När golvtrasan har använts några gånger och dessutom tvättats är den lättare att ta av från golvmunstycket och har uppnått optimal vidhäftningsförmåga.

Parkera golvmunstycke

1. Haka i golvmunstycket i parkeringshållaren vid arbetsuppehåll.

Bild O

Skötsel och underhåll

Tömma vattentanken

OBSERVERA

Maskinskada på grund av vattenröta

Om maskinen inte tas i drift på mer än två månader kan vattnet i tanken ruttna.

Töm vattentanken före driftuppehåll.

1. Tryck på På-/Av-knappen.

Maskinen är avstängd.

2. Dra ut nätkontakten ur eluttaget.

3. Ta av tillbehöret från sina hållare.

- Ta ut avkalkningspatronen ur maskinen.
- Töm vattentanken.

Bild S

Byta avkalkningspatron

OBSERVERA

Maskinskador och förkortad livslängd

Om avkalkningspatronen inte byts enligt bytesintervallen (indikeringens kontrollampa) kan maskinskador inträffa och maskinens livslängd förkortas.

Följ bytesintervallen (indikering kontrollampa).

Hänvisning

Bytesintervallen beror på den lokala vattenhårdenheten. Områden med hårt vatten (t.ex. III/IV) har ett högre bytesintervall än områden med mjukt vatten (t.ex. I/II).

Indikering med kontrollampa när körtiden löper ut

Avkalkningspatronens kontrollampa indikerar när patronen måste bytas:

- 2 timmar innan körtiden upphör blinkar kontrollampans.
- 1 timme innan körtiden upphör blinkar kontrollampans snabbare.
- Om avkalkningspatronens gångtid har upphört lyser kontrollampans och lysdiodslisten konstant rött och pumpen stänger av sig själv för att undvika skador på maskinen.

Sätta in avkalkningspatron

OBSERVERA

Maskinskador

Om en förbrukad avkalkningspatron sätts in kan maskinen skadas.

Var försiktig så att du inte blandar ihop patronerna.

Hänvisning

Vid den första ångningen efter att avkalkningspatronen har tagits ut och satts in igen kan ångstöten vara svag eller ojämn, och dessutom kan det sippra ut enstaka vattendroppar. Maskinen behöver en kort inkörningsperiod så att avkalkningspatronen kan fyllas med vatten. Mängden utströmmande ånga ökar hela tiden och efter ca 30 Sekunder är den maximala ångmängden uppnådd.

1. Tryck på Av-knappen. Maskinen är avstängd.
2. Ta ut avkalkningspatronen.
3. Sätt in en ny avkalkningspatron.
4. Tryck på På-knappen. Maskinen är på.
5. Tryck samtidigt på knapparna "Maximal ångmängd" och "Reducerad ångmängd" och håll in dem tills indikeringen "Byte av avkalkningspatron" slocknar. Detta innebär att återställningen är avslutad.
6. Låt maskinen värmas upp.
7. Håll ångspaken intryckt i ca 30 sekunder för att avlufta avkalkningspatronen.

Ställa in vattenhårdenheten

OBSERVERA

Maskinskada på grund av kalk

Om avkalkningspatronen saknas och vattenhårdenheten är felinställd kan maskinen kalka igen.

Arbeta alltid med avkalkningspatronen.

Ställ in maskinen på den lokala vattenhårdenheten.

Ställ in maskinen på en annan vattenhårdenhet om maskinen används i ett nytt område (t.ex. efter flytt).

Hänvisning

Kranvattnets hårdhet kan du få reda på hos ditt vattenverk eller hos kommunens tekniska avdelning.

Vattnets hårdhetsreglering förblir sparad tills en ny inställning görs, t.ex. efter flytt. Apparaten är fabriksinställd på den högsta vattenhårdenheten (nivå IV).

Apparaten visar den inställda vattenhårdenheten med blinkande impulser.

Vattenhårdenhetsnivå och blinkande impulser

Hårdhet	°dH	mmol/l	Antal blinkande impulser	Avstånd blinkande impulser
I	mjukt	0 - 7	0 - 1,3	1x
II	medel	7 - 14	1,3 - 2,5	2x
III	hårt	14 - 21	2,5 - 3,8	3x
IV	mycket hårt	>21	>3,8	4x

Hänvisning

Avkalkningspatronens antikalkeffekt aktiveras så snart maskinen fylls med vatten och tas i drift. Kalk i vattnet tas upp av granulatet i avkalkningspatronen. Det behövs ingen ytterligare avkalkning.

Hänvisning

Granulatet i patronen kan få en annorlunda färg efter kontakt med vattnet. Detta beror på vattnets mineralhalt. Missfärgningen är ofarlig och har ingen negativ inverkan på apparaten, rengöringsarbetet eller avkalkningspatronens funktionssätt.

Hänvisning

Pausa inte mer än 15 sekunder under inställningen, eftersom apparaten annars ställer in sig på den senaste valda vattenhårdenheten eller på den högsta vattenhårdenheten vid första idrifttagningen.

1. Kontrollera att apparaten är fränkopplad.
2. Håll På-/Av-knappen intryckt i 6 sekunder.

Bild T

3. Avkalkningspatronens kontrollampa blinkar och signalerar den inställda vattenhårdenheten genom antalet impulser.
4. För att ställa in en lägre vattenhårdenhetsnivå: Tryck upprepade gånger på knappen "Reducerad ångmängd".
5. För att ställa in en högre vattenhårdenhetsnivå: Tryck upprepade gånger på knappen "Maximal ångmängd".
6. Slåpp knappen "Reducerad ångmängd" resp. "Maximal ångmängd". Den blinkande impulsen för den inställda vattenhårdenheten visas.
7. Upprepa proceduren tills den önskade vattenhårdenhetsnivån har uppnåtts.

Hänvisning

När valkontakten för ångmängd är intryckt visas inte den blinkande impulsen för vattenhårdenhetsnivån.

8. Gör så här för att spara den inställda vattenhårdenhetsnivån: Håll På-/Av-knappen intryckt i 4 sekunder. Avkalkningspatronens kontrollampa tänds.

Skötsel av tillbehör

(Tillbehör – beroende på leveransomfattning)

Hänvisning

Dukarna är inte lämpliga för torktumlare.

Hänvisning

För optimal rengöringsprestanda rekommenderar vi att du tvättar dukarna i maskin en gång före första användningen.

Följ anvisningarna på tvättmärket när du tvättar. Använd inget sköljmedel, så att dukarna kan ta upp smutsen bättre.

1. Tvättas golvrengöringsdukarna och överdragen i en temperatur på max. 60 °C i tvättmaskinen.

Hjälp vid störningar

Störningar har ofta enkla orsaker, som du kan åtgärda på egen hand med hjälp av översikten nedan. I tveksamma fall eller vid störningar som inte anges här, kontakta auktoriserad kundtjänst.

⚠ VARNING

Risk för elektriska stötar och brännskador

Medan apparaten är ansluten till elnätet eller inte har svalnat ännu är det farligt att avhjälpa störningar.

Dra ut nätkontakten.

Låt apparaten svalna.

Lysdiodslisten blinkar rött

Pumpens torrkorningsskydd är aktiverat.

1. Stäng av och sätt på maskinen.
2. Kontrollera att avkalkningspatronen är korrekt isatt och att det finns tillräckligt med vatten i tanken.

Inget vatten i vattentanken.

1. Fyll på vattentanken, se kapitel *Fylla på vatten*.

Ångspaken går inte att trycka in

Ångspaken är säkrad med barnspärren.

- Skjut fram barnspärren.
Ångspaken är uppläst.

Ingen eller begränsad ånga trots tillräckligt med vatten i tanken

Avkalkningspatronen inte isatt eller felaktigt isatt.

- Sätt i avkalkningspatronen eller justera dess läge. Avkalkningspatronen togs ut medan vatten fylldes på.
- Låt avkalkningspatronen sitta i medan maskinen fylls på.

En ny avkalkningspatron har satts i.

- Håll ångspaken konstant intryckt.

Efter ca 30 sekunder ges full ångeffekt.

Röd kontrollampa "Byte av avkalkningspatron" lyser eller blinkar

Avkalkningspatronens körtid löper snart ut.

- Sätt i den nya avkalkningspatronen och återställs underhållsindikatorn, se kapitel *Byta avkalkningspatron*.

Underhållsindikatorn återställdes inte efter att avkalkningspatronen bytts ut.

- Tryck samtidigt på knapparna "Maximal ångmängd" och "Reducerad ångmängd" och håll in dem tills kontrollampan "Byte av avkalkningspatron" slocknar efter att avkalkningspatronen satts i, se kapitel *Byta avkalkningspatron*.

Lysdiodslisten lyser konstant röd och ingen ånga trots tillräckligt med vatten i tanken.

Avkalkningspatronens körtid har löpt ut.

- Sätt i den nya avkalkningspatronen och återställs underhållsindikatorn, se kapitel *Byta avkalkningspatron*.

Underhållsindikatorn återställdes inte efter att avkalkningspatronen bytts ut.

- Tryck samtidigt på knapparna "Maximal ångmängd" och "Reducerad ångmängd" och håll in dem tills kontrollampan "Byte av avkalkningspatron" slocknar

efter att avkalkningspatronen satts i, se kapitel *Byta avkalkningspatron*.

Tekniska data

		SC 3 Deluxe
Elanslutning		
Spänning	V	220 - 240
Fas	~	1
Frekvens	Hz	50 - 60
Kapslingsklass		IPX4
Skyddsklass		I
Effektdata maskin		
Värmeeffekt	W	1900
Max. drifttryck	MPa	0.35
Uppvärmningstid	s	30
Kontinuerlig ånga	g/min	40
Max. ångstöt	g/min	100
Påfyllningsmängd		
Vattentank	l	1.0
Mått och vikter		
Vikt (utan tillbehör)	kg	3.3
Längd	mm	361
Bredd	mm	250
Höjd	mm	282

Med förbehåll för tekniska ändringar.

Sisältö

Ympäristönsuojelu.....	55
Lisävarusteet ja varaosat	56
Toimituksen sisältö	56
Takuu.....	56
Turvalaitteet	56
Yksikön kuvaus	56
Ensimmäinen käyttöönotto.....	56
Asennus	56
Käyttö	57
Tärkeitä käyttöä koskevia ohjeita	58
Varusteiden käyttö	58
Hoito ja huolto	59
Ohjeita häiriöissä.....	60
Tekniset tiedot	60

Ympäristönsuojelu



Pakkausmateriaalit ovat kierrätettäviä. Hävitä pakkaukset ympäristöä säästää.



Sähkö- ja elektroniikkalaitteet sisältävät arvokkaita kierrätettäviä materiaaleja tai rakenneosia kuten paristoja, akkuja tai öljyjä, jotka väärin käsiteltynä tai väärin hävitettynä voivat aiheuttaa mahdollisia vaaroja ihmisten terveydelle ja ympäristölle. Nämä rakenneosat ovat kuitenkin välttämättömiä laitteen asianmukaisen toiminnan vuoksi. Tällä symbolilla merkityjä laitteita ei saa hävittää kotitalousjätteenä.

Sisältöaineita koskevia ohjeita (REACH)

Päivitettyjä tietoja ainesosista löytyy osoitteesta:

www.kaercher.de/REACH

Lisävarusteet ja varaosat

Käytä vain alkuperäisiä lisävarusteita ja alkuperäisiä varaosia, sillä ne varmistavat laitteen turvallisen ja häiriötömän käytön.

Tietoja lisävarusteista ja varaosista löytyy osoitteesta www.kaercher.com.

Toimituksen sisältö

Laitteen toimituksen sisältö on kuvattu pakkauksessa. Tarkasta laitetta pakkauksesta purkaessasi pakkauksen sisällön täydellisyys. Jos lisävarusteita puuttuu tai havaitset kuljetusvahinkoja, ilmoita tästä jälleenmyyjälle.

Takuu

Jokaisessa maassa ovat voimassa vastaavan myyntiyhtiömme julkaisemat takuuehdot. Korjaamme laitteesasi mahdollisesti ilmenevät häiriöt takuuajan kuluessa maksutta, jos häiriöiden syynä ovat olleet materiaali- tai valmistusvirheet. Takuutapauksessa pyydämme ottamaan yhteyttä ostotositteen kanssa jälleenmyyjään tai lähimpään valtuutettuun asiakaspalveluun.

(osoite, katso takasivu)

Lisätietoja takuutiedoista (jos saatavilla) on Kärcherin paikallisen verkkosivuston palvelualueella kohdassa "Lataukset".

Turvallitteet

⚠ VARO



Puuttuvat tai muutetut turvallitteet

Turvallitteet ovat sinun turvallisuuttasi varten.

Älä koskaan muuta tai ohita turvallitteita.

Symbolit laitteessa

(laitteeyypistä riippuen)

	Palovammojen vaara, laitteen pinta kuumenee käytön aikana
	Palovammojen vaara höyryn johdosta
	Lue käyttöohje
USE WATER ONLY	Täytä vesisäiliöön vain vettä ilman lisäaineita

Paineensäädin

Jos vikatapauksessa syntyy liian korkea paine, turvaventtiili huolehtii sen purkautumisesta ympäristöilmaan.

Sulake

Sulake estää laitteen ylikuumenemisen. Jos laite ylikuumenee, sulake erottaa laitteen verkosta.

Käännä laitteen uudelleen käyttöönottoa varten vastavaan KÄRCHER-asiakaspalvelun puoleen.

Yksikön kuvaus

Tässä käyttöohjeessa kuvataan maksimaalinen varustus. Käytetyistä malleista riippuen toimituslaajuudessa on eroja (katso pakkaus).

Kuvat, katso kuvasivu.

Kuva A

- 1 Kalkinpoistopatruuna

- 2 Päälle/pois-kytkin
- 3 Vähennetty höyrymäärä
- 4 Merkkivalo (punainen) - vaihda kalkinpoistopatruuna.
- 5 Maksimihöyrymäärä
- 6 Varustelokero
- 7 Lattiasuuttimen pidike
- 8 Kantokahva
- 9 Verkkoliitäntäjohto ja verkkopistoke
- 10 Höyrypistooli
- 11 Höyryvipu
- 12 Lukituksen avauspainike
- 13 Lapsilukko
- 14 Höyryletku
- 15 Pistesuihkusuutin
- 16 Pyöreä harja
- 17 Rakoharja
- 18 Taipuisa käsisuutin
- 19 Taipuisan käsisuuttimen liina
- 20 Pidennysputket (2 x)
- 21 Lukituksen avauspainike
- 22 Lattiasuutin
- 23 Tarranauhaliitos
- 24 Lattialiina

Ensimmäinen käyttöönnotto

HUOMIO

Laitteaurioita kalkkiintumisen johdosta

Kalkinpoistopatruuna toimii optimaalisesti vain silloin, kun olet mukauttanut laitteen ennen 1. käyttöä paikalliseen veden kovuuteen.

Säädä laite paikalliseen veden kovuuteen.

Säädä laite ennen käyttöä alueilla, joiden veden kovuus on toinen (esim. muuton jälkeen) senhetkiseen veden kovuuteen.

1. Aseta kalkinpoistopatruuna aukkoon ja paina sitä, kunnes se on tiukasti paikoillaan.

Kuva B

2. Säädä veden kovuus, katso luku *Veden kovuuden säätäminen*.

Asennus

Lisävarusteiden asennus

1. Työnnä varusteen avointa päätä höyrypistooliin, kunnes höyrypistoolin lukituksen avauspainike lukittuu.
Kuva C
2. Työnnä varusteen avoin pää pistesuihkusuuttimeen.
Kuva D
3. Yhdistä jatkoputki höyrypistooliin.
 - a Työnnä 1. jatkoputkea höyrypistooliin, kunnes höyrypistoolin lukituksen avauspainike lukittuu. Liitosputki on yhdistetty.

- b Työnnä 2. liitosputki 1. liitosputkeen.
Liitosputket on yhdistetty.

Kuva E

4. Työnnä varuste ja/tai lattiasuutin jatkoputken vapaa-
seen päähän.

Kuva F

Varuste on yhdistetty.

Varusteiden irrotus

1. Työnnä lapsilukko taakse.
Höyryvipu on lukittu.
2. Paina lukituksen avauspainiketta ja vedä osat eril-
leen toisistaan.

Kuva G

Käyttö

Veden täyttäminen

Vesisäiliön voi täyttää milloin tahansa.

HUOMIO

Vaurioita laitteelle

Soveltumaton vesi voi tukkia suuttimet tai vaurioittaa
vedenkorkeuden näyttöä.

Älä täytä kondenssivettä pyykinkuivaajasta.

Älä täytä talteenotettua sadevettä.

Älä täytä mitään puhdistusaineita tai muita lisäaineita
(esim. tuoksujia).

1. Täytä vesisäiliöön enintään 1 l vesijohtovettä.

Kuva H

Laitteen kytkeminen päälle

HUOMIO

**Laitteivaurioita väärin säädetyn veden kovuuden joh-
dosta**

Kalkinpoistopatruuna toimii optimaalisesti vain silloin,
kun laite on mukautettu paikalliseen veden kovuuteen.
Jos veden kovuus on säädetty väärin, laite voi kalkkiin-
tua.

Mukauta laite ennen 1. käyttöä paikalliseen veden ko-
vuuteen, katso luku Veden kovuuden säätäminen.

Huomautus

Kun höyrytetään 1. kerran kalkinpoistopatruunan pois-
ton ja uudelleenasettamisen jälkeen, voi höyrypurkaus
olla heikko tai epäsäännöllinen, ja ulos voi valua yksit-
täisiä vesipisaroiita. Laite tarvitsee lyhyen esikäyntiajan,
jolloin kalkinpoistopatruuna täyttyy vedellä. Ulostuleva
höyrymäärä lisääntyy jatkuvasti, kunnes n. 30 minuutin
jälkeen maksimihöyrymäärä on saavutettu.

1. Aseta laite kiinteälle alustalle.
2. Yhdistä verkkopistoke pistorasiaan.
3. Paina päälle/pois-kytkintä.

Kuva I

4. LED-rivi palaa punaisena ja sammuu hitaasti.
5. N. 30 sekunnin kuluttua LED-rivi palaa jatkuvasti
vihreänä. Laite on käyttövalmis.

Kuva J

Höyrymäärän säätö

Ulosvirtaavaa höyrymäärää säädellään höyrymääräpai-
nikkeella. Käytettävissä on kaksi erilaista höyrymäärä-
painiketta:

Kuva K



Maksimihöyrymäärä

	Vähennetty höyrymäärä
	Ei höyryä - lapsilukko Huomautus Tässä asennossa höyryvipua ei voi käyttää.

Huomautus

Laitetta päällekytkettäessä säädettyinä on aina maksimi-
höyrymäärä.

1. Paina höyrymäärän säädön jälkeen höyryvipua.
2. Kohdista ennen puhdistusta höyrypistooli johonkin
liinaan, kunnes höyryä tulee ulos tasaisesti.

Veden lisääminen

Vedenpuutteen aikana LED-rivi vilkkuu nopeasti punai-
sena.

Jatkuvaa höyrytehoa varten täytyy vettä täyttää kalkin-
poistopatruunan kannen kautta lisää. Vettä täytettäessä
kalkinpoistopatruuna jää laitteeseen kiinnitelyksi.

Huomautus

Laite on varustettu kuivakäyntisuojaalla pumppua varten.
Jos pumppu käy pitemmän ajan kuivana, kun esim. kal-
kinpoistopatruunaa ei ole oikein asetettu paikoilleen,
niin pumppu kytketty pois päältä ja punainen veden-
puutteen merkkivalo vilkkuu.

Jotta laitetta voi taas käyttää, se on kytkettävä kerran
pois ja takaisin päälle. Tässä on varmistettava se, että
patruuna on oikein asetettu paikoilleen ja vesisäiliössä
on riittävästi vettä.

1. Täytä vesisäiliöön kalkinpoistopatruunan kannen
kautta enintään 1 l vesijohtovettä.
LED-rivi palaa jatkuvasti vihreänä.

Käytön keskeyttäminen

Energian säästämiseksi on suositeltavaa kytkeä laite
pois päältä yli 20 minuutin käyttötauojen ajaksi.

1. Paina päälle/pois-kytkintä.

Laitteen kytkeminen pois päältä

1. Paina päälle/pois-kytkintä.
Kuva L
Laite on kytketty pois päältä.
2. Paina höyryvipua, kunnes höyryä ei enää tule ulos.

Kuva M

3. Höyrykattila on paineeton.
4. Työnnä lapsilukko taakse.
Höyryvipu on lukittu.
5. Irrota verkkopistoke pistorasiasta.

HUOMIO

Laitteivaurioita pilaantuneen veden johdosta

Jos laitetta ei käytetä yli 2 kuukauden aikana kertaa-
kaan, voi vesi säiliössä pilaantua.

Tyhjennä vesisäiliö ennen käyttötaukoja.

5. Poista kalkinpoistopatruuna laitteesta.

Kuva N

Laitteen säilyttäminen

1. Ripusta lattiasuutin pysäköintikannattimeen.
Kuva O
2. Yhdistä pidennysputket varusteiden suuriin kiinnik-
keisiin.
3. Yhdistä taipuisa käsisuutin ja valonheittimen suutin
jokaiseen pidennysputkeen.
4. Kelaa kaapeli ja aseta se varusteiden säilytystilaan.
5. Aseta pieni pyöreä harja ja tehosuutin varusteiden
säilytystilaan.

6. Aseta höyryletku varusteiden säilytystilaan.

Kuva P

7. Säilytä laitetta kuivassa ja jäätymiseltä suojatussa paikassa.

Tärkeitä käyttöä koskevia ohjeita

Lattiapintojen puhdistus

Suosittellemme, että lattia lakaistaan tai imuroidaan ennen laitteen käyttöä. Näin lattiasta poistetaan likaa ja irrallisia hiukkasia jo ennen kosteaa puhdistusta.

Tekstiilien elvyttäminen

Ennen laitteella käsittelemistä on tekstiilien kestävyys aina tarkastettava jostain huomaamattomasta paikasta: Höyryä tekstiilille, anna kuivaa ja tarkasta sen jälkeen ovatko värit tai muodot muuttuneet.

Pinnoitettujen ja maalattujen pintojen puhdistus

HUOMIO

Vaurioituneet pinnat

Höyry voi vaurioittaa vahaa, huonekalujen kiillotusainetta, muovipäälysteitä tai väriä ja irrottaa liimatun suojaristan reunoista.

Älä kohdistaa höyryä liimattuja reunoja kohti, sillä liimatun suojaristan voi irrota.

Älä käytä laitetta sinetöimättömien puu- tai parkettilattioiden puhdistukseen.

Älä käytä laitetta maalattujen tai muovipäälysteisten pintojen puhdistukseen, kuten esim. keittiökaluusteet ja huonekalut, ovet tai parketit.

1. Höyrytä näiden pintojen puhdistusta varten liinaa lyhyesti ja pyyhi pinnat sillä.

Lasinpuhdistusaine

HUOMIO

Lasien rikkoutuminen ja vaurioituneet pinnat

Höyry voi vaurioittaa ikkunakehysten sinetöityjä kohtia ja alhaisissa ulkolämpötiloissa johtaa jännitteisiin ikkunalasien pinnalla ja siten lasien rikkoutumiseen.

Älä kohdistaa höyryä ikkunakehysten sinetöityihin kohtiin.

Lämmitä ikkunalaseja alhaisissa ulkolämpötiloissa höyryttämällä koko lasipintaa kevyesti.

- Puhdista ikkuna-alue taipuisalla käsisuuttimella ja liinalla. Poista vesi käyttämällä lastaa tai pyyhkimällä pinnat kuiviksi.

Varusteiden käyttö

Höyrypistooli

Höyrypistoolia voi käyttää seuraavilla käyttöalueilla ilman varusteita:

- Pienien ryppyjen poistamiseen ripustetuista vaatekappaleista: Höyrytä vaatekappaletta 10-20 cm etäisyydeltä.
- Pölyn kostean pyyhkimiseen: Höyrytä liinaa lyhyesti ja pyyhi sillä huonekaluja.

Pistesuihkusuutin

Pistesuihkusuutin soveltuu vaikeapääsyisten kohtien, saumojen, armaturien, viemäriaukkojen, pesualtaiden, WC:n, sälekaihtimien tai lämpöpattereiden puhdistamiseen. Mitä lähempänä pistesuihkusuutin on likaista kohtaa, sitä suurempi on puhdistusvaikutus, koska lämpötila ja höyry määrä ovat suurimmillaan suuttimen ulostulossa. Pinttyneet kalkkikerääntymät voidaan ennen höyrypuhdistusta käsitellä sopivalla puhdistusai-

neella. Anna puhdistusaineen vaikuttaa n. 5 minuuttia ja höyrytä sen jälkeen.

1. Työnnä pistesuihkusuutin höyrypistooliin.

Kuva C

Pyöreä harja (pieni)

Pieni pyöreä harja soveltuu pinttyneen lian puhdistukseen. Harjaamalla voidaan pinttynyt lika poistaa helpommin.

HUOMIO

Vaurioituneet pinnat

Harja voi naarmuttaa herkkiä pintoja.

Ei sovellu herkkien pintojen puhdistukseen.

1. Asenna pieni pyöreä harja pistesuihkusuuttimeen.

Kuva D

Rakoharja

1. Rakoharjaa käytetään ahtaiden välien puhdistukseen, kuten esim. ikkunanurkat ja seinäkolat.

Kuva D

Taipuisa käsisuutin

Taipuisaa käsisuutinta käytetään pienten pestävien alueiden, suihkukaappien ja peilien puhdistamiseen.

1. Työnnä taipuisa käsisuutin höyrypistooliin valonheittosuuttimen mukaisesti.

Kuva C

2. Vedä suojus taipuisan käsisuuttimen päälle.

Lattiasuutin

Lattiasuutin soveltuu pestävien seinä- ja lattiapinnoitteiden puhdistukseen, kuten kivilattiat, kaakelit ja PVC-lattiat.

HUOMIO

Vaurioita höyryn vaikutuksen johdosta

Kuumuus ja läpikastuminen voi aiheuttaa vaurioita.

Tarkasta sen takia ennen käyttöä kuumuuden kestävyys ja höyryn vaikutus jossain huomaamattomassa paikassa pienellä höyrymäärällä.

Huomautus

Puhdistusainejäämät tai hoitoemulsiot voivat puhdistetavalla pinnalla höyrypuhdistuksessa aiheuttaa juovia, jotka kuitenkin häviävät useiden käyttökertojen jälkeen. Suosittelemme, että lattia lakaistaan tai imuroidaan ennen laitteen käyttöä. Näin lattiasta poistetaan likaa ja irrallisia hiukkasia jo ennen kosteaa puhdistusta.

Työskentele erittäin likaisilla pinnoilla hitaasti, jotta höyry voi vaikuttaa kauemmin.

1. Yhdistä jatkoputki höyrypistooliin.

Kuva E

2. Työnnä lattiasuutin jatkoputkeen.

Kuva F

3. Kiinnitä lattialiina lattiasuuttimeen.
 - a Aseta lattialiina tarrahihnat ylöspäin lattialle.
 - b Paina lattiasuutin kevyesti lattialiinaan.

Kuva Q

Lattialiina kiinnittyy tarrakiinnityksen avulla itsestään lattiasuuttimeen.

Lattialiinan poistaminen

1. Aseta toinen jalka lattialiinan jalkalevyille ja nosta lattiasuutinta ylöspäin.

Kuva Q

Huomautus

Alussa lattialiinan tarrakiinnitys on hyvin voimakas, eikä sitä helposti voi poistaa lattiasuuttimesta. Usean käytön ja lattialiinan pesun jälkeen sen voi hyvin poistaa lattiasuuttimesta ja se on saavuttanut optimaalisen pidon.

Lattiasuuttimen säilytys

1. Ripusta lattiasuuttimen pidikkeeseen, kun keskeytät työn.

Kuva O

Hoito ja huolto

Vesisäiliön tyhjentäminen

HUOMIO

Laitevarioita pilaantuneen veden johdosta

Jos laitetta ei käytetä yli 2 kuukauden aikana kertaakaan, voi vesi säiliössä pilaantua.

Tyhjennä vesisäiliö ennen käyttöaukoja.

1. Paina päälle/pois-kytkintä.
Laitte on kytketty pois päältä.
2. Irrota verkkopistoke pistorasiasta.
3. Poista varusteet niiden pidikkeistä.
4. Poista kalkinpoistopatrulla laitteesta.
5. Tyhjennä vesisäiliö.

Kuva S

Kalkinpoistopatrunnan vaihto

HUOMIO

Laitevarioita ja lyhentynyt käyttöaika

Jos kalkinpoistopatrunnan vaihtovälejä (merkkivalonäyttö) ei noudateta, seurauksena voi olla laitevarioita tai laitteen lyhentynyt käyttöaika.

Noudata vaihtovälejä (merkkivalonäyttö).

Huomautus

Vaihtovälit riippuvat paikallisesta veden kovuudesta. Alueilla, joissa on kova vesi (esim. III/IV) vaihtoväli ovat tiheämpiä kuin alueilla, joissa on pehmeä vesi (esim. I/II).

Merkkivalonäyttö käyttäjän lopussa

Kalkinpoistopatrunnan merkkivalo ilmoittaa, kun kalkinpoistopatrulla on vaihdettava:

- 2 tuntia ennen käyttäjän loppua merkkivalo vilkkuu.
- 1 tunti ennen käyttäjän loppua merkkivalo vilkkuu nopeammin.
- Kun kalkinpoistopatrunnan käyttöaika on kulunut loppuun, merkkivalo ja LED-rivi palavat jatkuvasti punaisena ja pumppu kytkeytyy itsestään pois päältä laitevarioitoiden välttämiseksi.

Kalkinpoistopatrunnan asettaminen

HUOMIO

Laitevarioita

Jos käytetty kalkinpoistopatrulla asetetaan uudelleen paikoilleen, voi laite vaurioitua.

Toimi huolellisesti, jotta et sekoita patruunoita toisiinsa.

Huomautus

Kun höyrytetään 1. kerran kalkinpoistopatrunnan pois-ton ja uudelleenasettamisen jälkeen, voi höyrypurkaus olla heikko tai epäsäännöllinen, ja ulos voi valua yksittäisiä vesipisaroita. Laitte tarvitsee lyhyen esikäyntiajan, jolloin kalkinpoistopatrulla täyttyy vedellä. Ulostuleva höyrymäärä lisääntyy jatkuvasti, kunnes n. 30 minuutin jälkeen maksimihöyrymäärä on saavutettu.

1. Paina pois-kytkintä.
Laitte on kytketty pois päältä.
2. Poista kalkinpoistopatrulla.
3. Aseta uusi kalkinpoistopatrulla paikoilleen.
4. Paina päälle-kytkintä.
Laitte on kytketty päälle.
5. Pidä painikkeita "maksimihöyrymäärä" ja "vähennetty höyrymäärä" samanaikaisesti painettuna, kun-

nes näyttö "kalkinpoistopatrunnan vaihto" sammuu. Tämä tarkoittaa, että palautus on suoritettu loppuun.

6. Anna laitteen lämmitä.
7. Pidä höyryvipua painettuna n. 30 sekuntia kalkinpoistopatrunnan ilmaamiseksi.

Veden kovuuden säätäminen

HUOMIO

Laitevarioita kalkkiintumisen johdosta

Jos kalkinpoistopatrulla ei ole asetettu paikoilleen ja veden kovuus on säädetty väärin, laite voi kalkkiintua.

Työskentele aina kalkinpoistopatrulla käyttäen.

Sääda laite paikalliseen veden kovuuteen.

Sääda laite ennen käyttöä alueilla, joiden veden kovuus on toinen (esim. muuton jälkeen) senhetkiseen veden kovuuteen.

Huomautus

Vesilaitokset tai kuntien tekniset virastot antavat tietoa vesijohtoveden kovuudesta.

Veden kovuussäätö jää tallennetuksi niin kauan, kunnes uusi säätö suoritetaan esim. muuton jälkeen. Laitte on tehtaalla säädetty suurimmalle veden kovuudelle (taso IV). Laitte esittää säädetyn veden kovuuden vilkkumisimpulsseilla.

Veden kovuusasteet ja vilkkumisimpulsit

Kovuus-alue	°dH	mmol/l	Vilkkumisimpulsien määrä	Vilkkumisimpulsien väli
I pehmeä	0 - 7	0 - 1,3	1x	4 sekuntia
II keskikova	7 - 14	1,3 - 2,5	2x	
III kova	14 - 21	2,5 - 3,8	3x	
IV erittäin kova	> 21	> 3,8	4x	

Huomautus

Kalkinpoistopatrunnan kalkinpoistovaikutus aktivoituu heti, kun laite täytetään vedellä ja otetaan käyttöön. Vedessä oleva kalkki suodattuu kalkinpoistopatrunnan granulaatin läpi. Muuta kalkinpoistoa ei tarvita.

Huomautus

Patruunan granulaatin väri voi muuttua veteen kosketuksen jälkeen. Tämä johtuu veden mineraalipitoisuudesta. Tämä värjäytyminen on vaaratonta, eikä sillä ole haitallista vaikutusta laitteeseen, puhdistustöihin tai kalkinpoistopatrunnan toimintatapaan.

Huomautus

Älä keskeytä säätöä yli 15 sekunniksi, sillä laite säätyy muuten automaattisesti viimeksi valitulle veden kovuudelle tai ensimmäisessä käyttöönnotossa säädetylle veden maksimikovuudelle.

1. Varmista, että laite on kytketty pois päältä.
2. Pidä päälle/pois-kytkintä painettuna 6 sekuntia.

Kuva T

3. Kalkinpoistopatrunnan merkkivalo vilkkuu ja ilmaisee impulsien määrällä senhetkisen veden kovuussäädön.
4. Paina toistuvasti painiketta "vähennetty höyrymäärä" sääätäksesi alhaisemman veden kovuustason.
5. Paina toistuvasti painiketta "maksimihöyrymäärä" sääätäksesi korkeamman veden kovuustason.
6. Vapauta painike "vähennetty höyrymäärä" tai "maksimihöyrymäärä" -
Vilkkumisimpulssi säädetylle veden kovuudelle näkyy.

7. Toista tätä tarvittaessa, kunnes haluamasi veden kovuus on saavutettu.

Huomautus

Kun höyryääräpainiketta painetaan, ei vilkkumisimpulssia veden kovuudelle näytetä.

8. Pidä päälle/pois-kytkintä painettuna 4 sekuntia veden kovuussäädön tallentamiseksi. Kalkinpoistopatrunnan merkkivalo syyty.

Lisävarusteiden hoitaminen

(Lisävarusteet – toimituksen laajuuden mukaan)

Huomautus

Liinat eivät sovellu kuivaimeen.

Huomautus

Optimaalisen puhdistustehon saavuttamiseksi suosittelemme liinojen pesemistä koneessa kerran ennen ensimmäistä käyttökertaa.

Noudata pesussa pesuohjeessa olevia tietoja. Älä käytä huuheluinetta, jotta liinat pystyvät hyvin imemään lian.

1. Pese lattianpuhdistusliinat ja suojukset pesukoneessa enint. lämpötilassa 60 °C.

Ohjeita häiriöissä

Häiriöillä on usein yksinkertaisia syitä, jotka voit itse poistaa seuraavan yleiskatsauksen avulla. Ota yhteys valtuutettuun asiakaspalveluun epäselvissä tapauksissa tai jos häiriöitä ei ole tässä mainittu.

⚠ VAROITUS

Sähköiskun tai palovammojen vaara

Niin kauan kuin laite on yhdistettynä virtaverkkoon tai se ei vielä ole jäähtynyt, häiriöiden poistaminen on vaarallista.

Irrota verkkopistoke.

Anna laitteen jäähtyä.

LED-rivi vilkkuu punaisena

Pumpun kuivakäyntisuoja on aktivoitu.

1. Kytke laite pois päältä ja takaisin päälle.
2. Varmista, että kalkinpoistopatrunaan on oikein asetettu paikoilleen ja säiliössä on tarpeeksi vettä. Vesisäiliössä ei ole vettä.

1. Täytä vesisäiliö, katso luku *Veden lisääminen*.

Höyryvipua ei voi painaa

Höyryvipu on varmistettu lapsilukolla.

- Työnnä lapsilukko eteen.
Höyryvivun lukitus on avattu.

Ei höyryä tai vähän höyryä, vaikka säiliössä on riittävästi vettä

Kalkinpoistopatrunaan ei ole asetettu tai se on asetettu väärin.

- Aseta kalkinpoistopatrunaan paikoilleen tai aseta se oikein.

Kalkinpoistopatrunaan on poistettu veden täyttämisen aikana.

- Jätä kalkinpoistopatrunaan veden täyttämisen ajaksi laitteeseen.

Uusi kalkinpoistopatrunaan on asetettu.

- Pidä höyryvipua jatkuvasti painettuna.
Täysi höyryteho saavutetaan n. 30 sekunnin kuluttua.

Punainen merkkivalo "kalkinpoistopatrunnan vaihto" palaa tai vilkkuu

Kalkinpoistopatrunnan käyttöaika on pian lopussa.

- Aseta uusi kalkinpoistopatrunaan paikoilleen ja nollaa huoltonäyttö, katso luku *Kalkinpoistopatrunnan vaihto*.

Huoltonäyttöä ei nollattu kalkinpoistopatrunnan vaihdon jälkeen.

- Pidä painikkeita "maksimihöyrymäärä" ja "vähennetty höyrymäärä" samanaikaisesti painettuna, kunnes merkkivalo "kalkinpoistopatrunnan vaihto" sammuu, sen jälkeen kun kalkinpoistopatrunaan on asetettu paikoilleen, katso luku *Kalkinpoistopatrunnan vaihto*.

LED-rivi palaa jatkuvasti punaisena ja ei höyryä, vaikka säiliössä on riittävästi vettä

Kalkinpoistopatrunnan käyttöaika on lopussa.

- Aseta uusi kalkinpoistopatrunaan paikoilleen ja nollaa huoltonäyttö, katso luku *Kalkinpoistopatrunnan vaihto*.

Huoltonäyttöä ei nollattu kalkinpoistopatrunnan vaihdon jälkeen.

- Pidä painikkeita "maksimihöyrymäärä" ja "vähennetty höyrymäärä" samanaikaisesti painettuna, kunnes merkkivalo "kalkinpoistopatrunnan vaihto" sammuu, sen jälkeen kun kalkinpoistopatrunaan on asetettu paikoilleen, katso luku *Kalkinpoistopatrunnan vaihto*.

Tekniset tiedot

		SC 3 Deluxe
Sähköliitäntä		
Jännite	V	220 - 240
Vaihe	~	1
Taajuus	Hz	50 - 60
Kotelointiluokka		IPX4
Suojaluokka		I
Laitteen tehotiedot		
Lämmitysteho	W	1900
Maksimikäyttöpainne	MPa	0.35
Lämmitysaika	s	30
Jatkuva höyrytys	g/min	40
Maksimihöyrypurkaus	g/min	100
Täyttömäärä		
Vesisäiliö	l	1.0
Mitat ja painot		
Paino (ilman varusteita)	kg	3.3
Pituus	mm	361
Leveys	mm	250
Korkeus	mm	282

Oikeus teknisiin muutoksiin pidätetään.

Indhold

Miljøvern.....	61
Tilbehør og reservedeler	61
Leveringsomfang.....	61
Garanti	61
Sikkerhetsinstruktioner	61
Beskrivelse av enheten	61
Første gangs bruk	61
Montering	62
Drift.....	62
Viktig bruksinformasjon	63
Bruk af tilbehør.....	63

Stell og vedlikehold	64
Utbedring av feil	65
Tekniske data	65

Miljøvern



Materialet i emballasjen kan resirkuleres. Kvitt deg med emballasjen på en miljøvennlig måte.



Elektriske og elektroniske apparater inneholder verdifulle resirkulerbare materialer og ofte deler som batterier, batteripakker eller olje. Disse kan utgjøre en potensiell fare for helse og miljø ved feil bruk eller feil avfallsbehandling.

Disse delene er imidlertid nødvendige for korrekt drift av apparatet. Apparatet merket med dette symbolet skal ikke kastes i husholdningsavfallet.

Anvisninger om innhold (REACH)

Aktuelle informasjon om innholdsstoffene finner du på: www.kaercher.de/REACH

Tilbehør og reservedeler

Bruk bare originalt tilbehør og originale reservedeler; de garanterer for en sikker og problemfri drift av apparatet. Informasjon om tilbehør og reservedeler finner du på www.kaercher.com.

Leveringsomfang

Apparatets leveringsomfang er vist på emballasjen. Kontroller at innholdet i pakken er komplett når du pakker ut. Manglende tilbehør eller transportskader skal meldes til forhandleren.

Garanti

Vår ansvarlige salgsorganisasjon for de enkelte land har utgitt garantibetingelsene som gjelder i det aktuelle landet. Eventuelle feil på apparatet repareres gratis i garantitiden dersom disse kan føres tilbake til material- eller produksjonsfeil. Ved behov for garanti-reparasjoner bes du henvende deg til din forhandler eller nærmeste autoriserte kundeservice og fremvise kjøpskvitteringen. (Se adresse på baksiden)

Videre garantiinformasjon (hvis tilgjengelig) finner du i serviceområdet på ditt lokale Kärcher-nettsted under "Nedlastinger".

Sikkerhetsinnretninger



FORSIKTIG

Manglende eller endrede sikkerhetsinnretninger
Sikkerhetsinnretningene tjener til din egen sikkerhet. Du må aldri forandre eller omgå sikkerhetsinnretninger.

Symboler på apparatet

(avhengig av apparattype)

	Fare for forbrenning, apparatoverflaten blir varm under bruk
	Fare for skålding fra damp
	Les bruksanvisningen
USE WATER ONLY	Fyll bare vann uten tilsetninger på vanntanken

Trykkregulator

Skulle det oppstå et utilbørlig høyt trykk på grunn av en feil, sørger en sikkerhetsventil for at dette trykket avlastes i omgivelsene.

Smeltesikring

Smeltesikringen forhindrer at apparatet overopphetes. Dersom apparatet overopphetes, skiller smeltesikringen apparatet fra nettet.

Ta kontakt med den ansvarlige KÄRCHER kundeservice før apparatet tas i bruk igjen.

Beskrivelse av enheten

Maksimal mengde utstyr er beskrevet i denne bruksanvisningen. Avhengig av modellen som brukes, er det forskjeller i leveringsomfanget (se emballasjen).

For illustrasjoner, se grafikk-siden.

Figur A

- ① Avkalkingspatron
- ② PÅ/AV-bryter
- ③ Redusert dampvolum
- ④ Indikatorlampe (rød) – bytt avkalkingspatron.
- ⑤ Maksimalt dampvolum
- ⑥ Oppbevaringsområde for tilbehør
- ⑦ Parkeringsbrakett for gulvmunnstykke
- ⑧ Bærehåndtak
- ⑨ Nettforbindelseskabel med støpsel
- ⑩ Dampspistol
- ⑪ Dampspak
- ⑫ Oppplåsningsknapp
- ⑬ Barnesikring
- ⑭ Dampslange
- ⑮ Spotlight-munnstykke
- ⑯ Rund børste
- ⑰ Fugebørste
- ⑱ Fleksibelt håndmunnstykke
- ⑲ Fleksibelt håndmunnstykkeklut
- ⑳ Fortlengelsesslanger (2 x)
- ㉑ Oppplåsningsknapp
- ㉒ Gulvmunnstykke
- ㉓ Borrelås
- ㉔ Gulvklut

Første gangs bruk

OBS

Apparatskader fra kalkavleiring

Avkalkingspatronen fungerer bare optimalt så fremt du tilpasser apparatet til den lokale vannhardheten før første igangsetting.

Still inn vannhardheten før første igangsetting.

Før apparatet tas i bruk i et område med en annen vannhardhet (f.eks. etter flytting), må det stilles inn på den aktuelle vannhardheten

1. Sett inn avkalkingspatronen i åpningen og trykk den til den sitter godt fast.

Figur B

2. Innstilling av vannhardhet, se kapittel *Innstilling av vannhardheten*.

Montering

Montere tilbehør

1. Den åpne enden til tilbehøret skyves på damppistolen til låseknappen på damppistolen smekker i lås.
Figur C
2. Den åpne enden til tilbehøret skyves på nåledysen.
Figur D
3. Sett forlengelsesrørene på damppistolen.
 - a Skyv det 1. forlengelsesrøret inn på damppistolen til låseknappen for damppistolen går i inn-grep.
Forbindelsesrøret er koblet til.
 - b Skyv det 2. forlengelsesrøret på det 1. forlengelsesrøret.
Forbindelsesrørene er koblet sammen.

Figur E

4. Skyv tilbehøret og/eller gulvmunnstykket på den ledige enden av forlengelsesrøret.

Figur F

Tilbehøret er koblet til.

Koble fra tilbehøret

1. Skyv barnesikringen bakover.
Damparmen er sperret.
2. Trykk på låseknappen og trekk delene fra hverandre.

Figur G

Drift

Fylle på vann

Vanntanken kan til enhver tid fylles opp.

OBS

Skade på apparatet

Uegnet vann kan føre til at dysene tilstoppes eller vannnivåindikatoren blir skadet.

Ikke fyll på kondensvann fra tørketrommelen.

Ikke fyll på oppsamlet regnvann.

Ikke fyll på rengjøringsmidler eller andre tilsetninger (f.eks. dufter).

1. Fyll vanntanken med maksimum 1 l vann fra springen.

Figur H

Slå på apparatet

OBS

Apparatskader pga. feil innstilt vannhardhet

Avkalkingspatronen fungerer bare optimalt så fremt apparatet er innstilt på den lokale vannhardheten. Ved feil innstilt vannhardhet kan apparatet forkalkes.

*Tilpass apparatet til den lokale vannhardheten før første igangsetting, se kapittel *Innstilling av vannhardheten*.*

Merknad

Ved første gangs damping etter uttak og ny innsetting av avkalkingspatronen kan dampstøtet være svakt eller uregelmessig, og det kan sive ut enkelte vanndråper. Apparatet trenger en kort igangsettingstid, da avkalkingspatronen fyller seg med vann. Dampmengden som kommer ut tiltar kontinuerlig til den har nådd maksimal dampmengde etter ca. 30 sekunder.



1. Sett apparatet på et fast underlag.

2. Sett støpselet inn i en stikkontakt.
3. Trykk på av/på-bryteren.
Figur I
4. LED-listen lyser rødt og slukkes langsomt.
5. Etter ca. 30 sekunder lyser LED-listen vedvarende grønt. Apparatet er klart til bruk.
Figur J

Regulering av dampmengden

Mengden damp som strømmer ut, reguleres med valg-bryteren for dampmengden. Det finnes to ulike dampmengdeknapper:

Figur K

	Maksimal dampmengde
	Redusert dampmengde
	Ingen damp - barnesikring Merknad <i>I denne stillingen kan damparmen ikke betjenes.</i>

Merknad

Apparatet er alltid stilt inn på den maksimale dampmengden når apparatet slås på.

1. Trykk på dampspaken etter innstilling av dampmengde.
2. Før rengjøringen begynner, må du nå rette damp-pistolen på et tørkle, inntil dampen strømmer ut regelmessig.

Etterfylle vann

Ved vannmangel blinker LED-listen raskt i rødt.

For en konstant dampeffekt må vannet fylles på via lokket på avkalkingspatronen. Ved etterfylling av vann forblir avkalkingspatronen fiksert i apparatet.

Merknad

Apparatet er utstyrt med en tørrløpsbeskyttelse for pumpen. Dersom pumpen løper tørt over lengre tid, f.eks. fordi avkalkingspatronen ikke er satt riktig inn, slår pumpen seg av, og den røde kontrollampen for vannmangel blinker.

For å kunne drive apparatet igjen, må det nå slås av og deretter på igjen. Det må da sikres at patronen er satt riktig inn og det befinner seg tilstrekkelig vann i vanntanken.

1. Fyll på vann via lokket på avkalkingspatronen, maksimalt 1 l vann fra springen.
LED-listen lyser konstant grønt.

Avbryte driften

For å spare energi, anbefaler vi at apparatet slås av ved driftspauser på over 20 minutter.

1. Trykk på av/på-bryteren.

Slå av apparatet

1. Trykk på av/på-bryteren.
Figur L
Apparatet er slått av.
2. Trykk på damparmen til det ikke lenger kommer ut damp.
Figur M
Dampkjelen er trykkavlåst.
3. Skyv barnesikringen bakover.
Damparmen er sperret.

4. Trekk støpselet ut av stikkkontakten.

OBS

Apparatskader fra råttent vann

Dersom apparatet ikke tas i drift på mer enn 2 måneder, kan vannet i tanken råtne.

Tøm vanntanken før driftspauser.

5. Ta avkalkingspatronen ut av apparatet.

Figur N

Lagring av enheten

1. Heng gulvmunnstykket i parkeringsbraketten.
Figur O
2. Koble forlengingsslangene til de store festene for tilbehør.
3. Koble et fleksibelt håndmunnstykke og spotlight-munnstykke til hver forlengingsslange.
4. Kveil kabelen og plasser den i oppbevaringsområdet for tilbehør.
5. Plasser den lille runde børsten og kraftmunnstykket i oppbevaringsområdet for tilbehør.
6. Sett dampslangen i lagringsområdet for tilbehør.
Figur P
7. Oppbevar enheten på et tørt sted som er beskyttet mot frost.

Viktig bruksinformasjon

Rengjøre gulvflater

Vi anbefaler å feie eller støvsuge gulv før apparatet brukes. Da blir det fjernet smuss og løse partikler fra gulvet før den fuktige rengjøringen.

Friske opp tekstiler

Før behandling med apparatet må det alltid kontrolleres at tekstilene tåler behandlingen. Dette gjøres på et skjult sted: Damp inn tekstilene, la dem tørke og kontroller ev. forandringer i form eller farge.

Rengjøre overflater med belegget eller som er lakkert

OBS

Skadde overflater

Damp kan løse voks, møbelpolish, plastbelegg eller maling og liming av hjørner.

Ikke rett dampen mot limte hjørner, ellers kan limet løses.

Ikke bruk apparatet til rengjøring av uforseglede tre- eller parkettgulv.

Ikke bruk apparatet til rengjøring av lakkerte eller plastbelagte overflater, som f.eks. kjøkkenmøbler og andre møbler i huset, dører eller parkett.

1. For rengjøring av disse overflatene kan en klut dampes og overflatene tørkes med denne.

Glassrens

OBS

Glasssprekker og skadet overflate

Damp kan skade forseglede steder på vindusrammen og føre til spenning i overflaten på vindusruten når det er lave temperaturer ute. Det kan føre til at glasset sprekker.

Ikke rett dampen mot forseglede steder på vindusrammen.

Varm opp vindusruten når temperaturen ute er lav ved å dampe hele glassflaten lett.

- Rengjør vindusområdet med et fleksibelt håndmunnstykke og klut. For å fjerne vannet, bruk en nal eller tork av overflatene.

Bruk af tilbehør

Damppestol

Damppestolen kan brukes for følgende bruksområder uten tilbehør:

- Fjerning av lette krøller eller bretter fra hengende klesplagg: Damp klesplagget fra 10-20 cm avstand.
- For våt støvtørring: Damp en klut raskt og tork over møblene med den.

Nåledyse

Nåledysen er egnet for rengjøring av steder som det er vanskelig å komme til, fuger, armaturer, avløp, vasker, toaletter, sjalusier eller varmeapparater. Jo nærmere nåledysen er til det skitne stedet, desto større blir rengjøringseffekten, siden temperaturen og dampmengden er høyest ved dyseutløpet. Kraftige kalkavleiringer kan behandles med et egnet rengjøringsmiddel før damprengjøringen. La rengjøringsmiddelet virke i ca. 5 minutter og damprengjør deretter.

1. Skyv nåledysen på damppestolen.

Figur C

Rundbørste (liten)

Den lille rundbørsten er egnet for rengjøring av vanskelig smuss. Ved å børste kan vanskelig smuss lettere fjernes.

OBS

Skadde overflater

Børsten kan ripe ømfintlige flater.

Ikke egnet for rengjøring av ømfintlige flater.

1. Monter den lille rundbørsten på nåledysen.

Figur D

Fugebørste

1. Fugebørsten brukes til rengjøring av trange åpninger, f.eks. mellom vindusnisjer og håndtak på veggen.

Figur D

Fleksibelt håndmunnstykke

Det fleksible håndmunnstykket brukes til rengjøring av små områder som kan vaskes ned, dusjkabinetter og speil.

1. Skyv det fleksible håndmunnstykket på damppestolen i henhold til spotlight-munnstykket.

Figur C

2. Trekk dekselet over det fleksible håndmunnstykket.

Gulvmunnstykke

Gulvmunnstykket er egnet for rengjøring av vaskbare vegg- og gulvbelegg, f.eks. steingulv, fliser og PVC-gulv.

OBS

Skader grunnet dampinnvirkning

Varme og gjennomfuktning kan føre til skader.

Kontroller varmebestandigheten og dampeffekten på et usynlig sted med den minste dampmengden før bruk.

Merknad

Rester av rengjøringsmidler eller vedlikeholdsemulsjoner på overflaten som skal rengjøres, kan føre til striper under damprengjøringen. Dette forsvinner når damprengjøringen gjentas flere ganger.

Vi anbefaler å feie eller støvsuge gulv før apparatet brukes. Da blir det fjernet smuss og løse partikler fra gulvet før den fuktige rengjøringen. På svært skitne flater må det arbeides langsomt, slik at dampen kan virke lenger.

1. Koble forlengelsesrør på dampstolen.
Figur E
2. Skyv gulvmunnstykket på forlengelsesrøret.
Figur F
3. Fest gulvkluten på gulvmunnstykket.
 - a. Legg gulvkluten med borrelåsene opp på gulvet.
 - b. Sett gulvmunnstykket på gulvkluten med et lett trykk.
Figur Q

Gulvkluten setter seg fast i gulvmunnstykket med borrelåsene.

Ta av gulvkluten

1. Sett en fot på gulvklutens fotlask og løft gulvmunnstykket oppover.

Figur Q

Merknad

Til å begynne med er båndet med borrelås på gulvkluten ennå ser sterkt og er muligens vanskelig å fjerne fra gulvmunnstykket. Etter flere gangers bruk og etter at gulvkluten har blitt vasket, er det lett å fjerne den fra gulvmunnstykket, og den har da nådd optimal klebeevne.

Parkere gulvmunnstykket

1. Ved pauser i arbeidet skal gulvmunnstykket hukes fast i parkeringsholderen.

Figur O

Stell og vedlikehold

Tømme vanntanken

OBS

Apparatskader fra råttent vann

Dersom apparatet ikke tas i drift på mer enn 2 måneder, kan vannet i tanken råtne.

Tøm vanntanken før driftspauser.

1. Trykk på av/på-bryteren.
Apparatet er slått av.
2. Trekk støpelet ut av stikkkontakten.
3. Ta tilbehøret ut av tilbehørsholderen.
4. Ta avkalkingspatronen ut av apparatet.
5. Tøm vanntanken.

Figur S

Skifte avkalkingspatron

OBS

Skade på apparatet og forkortet brukstid

Manglende overholdelse av skifteintervallene (visning kontrollampe) for avkalkingspatronen kan føre til skader på apparatet og det kan forkorte apparatets brukstid. Skifteintervaller (visning kontrollampe) må overholdes.

Merknad

Skifteintervallene er avhengig av den lokale vannhardheten. Områder med hardt vann (f.eks. III/IV) har en raskere skifteintervall enn områder med mykt vann (f.eks. I/II).

Kontrollampeindikator på slutten av brukstiden

Kontrollampen på avkalkingspatronen viser når avkalkingspatronen må byttes ut:

- 2 timer før brukstiden har utløpt, blinker kontrollampen.
- 1 time før brukstiden har utløpt, blinker kontrollampen raskere.
- Når avkalkingspatronens brukstid er til ende, lyser kontrollampen og LED-listen kontinuerlig, og pumpe slår seg av av seg selv for å forhindre at det oppstår skade på apparatet.

Sette inn avkalkingspatron

OBS

Skader på apparatet

Apparatet kan bli skadet dersom den gamle avkalkingspatronen settes inn igjen.

Arbeid omhyggelig, slik at du unngår å forveksle patronene.

Merknad

Ved første gangs damping etter uttak og ny innsetting av avkalkingspatronen kan dampstøtet være svakt eller uregelmessig, og det kan sive ut enkelte vanndråper. Apparatet trenger en kort igangsettingstid, da avkalkingspatronen fyller seg med vann. Dampmengden som kommer ut tiltar kontinuerlig til den har nådd maksimal dampmengde etter ca. 30 sekunder.

1. Trykk på av-bryteren.
Apparatet er slått av.
2. Ta ut avkalkingspatronen.
3. Sett inn en ny avkalkingspatron.
4. Trykk på på-bryteren.
Apparatet er slått på.
5. Hold knappene «maksimal dampmengde» og «reduert dampmengde» trykket til visningen «skift ut avkalkingspatronen» slukker. Det betyr at tilbakestillingen er fullført.
6. La apparatet få varme seg opp.
7. Hold dampspaken trykket ca. 30 sekunder for å luften avkalkingspatronen.

Innstilling av vannhardheten

OBS

Apparatskader fra kalkavleiring

Uten innsett avkalkingspatron og ved feil innstilt vannhardhet kan apparatet forkalkes.

Arbeid alltid med avkalkingspatron.

Still inn vannhardheten før første igangsetting.

Før apparatet tas i bruk i et område med annen vannhardhet (f.eks. etter flytting), må det stilles inn på den aktuelle vannhardheten.

Merknad

Vannverket eller kommunene kan gi informasjon om hardheten til vannet i springen.

Innstillingen av vannhardheten holder seg lagret helt til du foretar en ny innstilling, f.eks. etter flytting. I fabrikk er apparatet innstilt på den høyeste vannhardheten (trinn IV). Apparatet viser den innstilte vannhardheten med blinkimpulser.

Vannhardhetstrinn og blinkimpulser

Hardhetsområde	°dH	mmol/l	Antall blinkimpulser	Avstand blinkimpulser	
I	mykt	0 - 7	0 - 1,3	1x	4 sekunde
II	middels	7 - 14	1,3 - 2,5	2x	
III	hardt	14 - 21	2,5 - 3,8	3x	
IV	svært hardt	>21	>3,8	4x	

Merknad

Avkalkingspatronens avkalkingseffekt aktiveres så snart apparatet fylles med vann og settes i drift. Kalk i vannet tas opp av granulatet i avkalkingspatronen. Ekstra avkalking er ikke nødvendig.

Merknad

Granulatet i patronen kan endre farge ved kontakt med vann. Det henger sammen med mineralinnholdet i vannet.

net. Denne misfargingen er ufarlig og har ingen negativ innflytelse på apparatet, rengjøringsarbeidet eller funksjonen til avkalkingspatronen.

Merknad

Ikke legg inn pauser på mer enn 15 sekunder under innstillingen, da apparatet ellers stiller seg inn på den vannhardheten som sist var valgt, eller ved første idriftsettelse på den høyeste vannhardhetsverdien.

1. Forviss deg om at apparatet er slått av.
2. Hold av/på-knappen trykket i seks sekunder.

Figur T

3. Kontrollampen på avkalkingspatronen blinker og signaliserer den aktuelle innstillingen av vannhardheten ved hjelp av antall impulser.
4. Trykk flere ganger på knappen «reduert dampmengde» for å justere ned vannhardheten.
5. Trykk flere ganger på knappen «maksimal dampmengde» for å justere opp vannhardheten.
6. Slipp knappen «reduert dampmengde» eller «maksimal dampmengde». Blinkeimpulsen for den innstilte vannhardheten vises.
7. Eventuelt må prosessen gjentas inntil det ønskede vannhardhetstrinnet er nådd.

Merknad

Mens knappen for dampmengde holdes trykket, vises ikke blinkeimpulsen for vannhardhetstrinnet.

8. Hold av/på-knappen trykket i fire sekunder for å lagre innstillingen av vannhardhetstrinnet. Kontrollampen på avkalkingspatronen lyser opp.

Stell av tilbehør

(Tilbehør – avhengig av leveringsomfang)

Merknad

Klutene egner seg ikke til tørketrommel.

Merknad

For optimal rengjøringseffekt anbefaler vi at du vasker klutene én gang i maskin før første bruk.

Følg vaskeanvisningen for vasking av klutene. Ikke bruk skyllemiddel, slik at klutene lett kan plukke opp smuss.

1. Vask gulvvaskeklutene og overtrekk i vaskemaskin på maks. temperatur på 60 °C.

Utbedring av feil

Feil har oftest enkle årsaker som du selv kan utbedre ved hjelp av følgende oversikt. I tvilstilfeller, eller ved driftsforstyrrelser som ikke er nevnt her, kan du kontakte vår autoriserte kundeservice.

⚠ ADVARSEL

Fare for elektrisk støt og forbrenning

Så lange apparatet er koblet til strømmettet eller fremdeles ikke er avkjølt, er det farlig å utbedre feil.

Trekk ut strømstøpset.

La apparatet avkjøles.

LED-listen blinker rødt

Pumpens tørrløpbeskyttelse er aktivert.

1. Slå av apparatet av og slå det på igjen.
2. Forviss deg om at avkalkingspatronen er satt riktig inn og det befinner seg tilstrekkelig med vann i tanken.

Ikke noe vann i vanntanken.

1. Etterfyll vann i vanntanken, se kapittel *Etterfyll vann*.

Det er ikke mulig å trykke barneparmen

Damparmen er sikret med barnesikringen.

- Skyv fram barnesikringen. Damparmen er låst opp.

Ingen eller lite damp til tross for tilstrekkelig vann i tanken

Avkalkingspatronen er ikke satt inn eller den er satt inn feil.

- Sett inn avkalkingspatronen eller sett den riktig inn. Avkalkingspatronen ble tatt ut mens vannet ble fylt på.
- La avkalkingspatronen bli værende i apparatet mens vannet fylles på.

Det ble satt inn en ny avkalkingspatron.

- Hold dampspaken kontinuerlig trykket.

Etter ca. 30 sekunder følger komplett dampeffekt.

Rød kontrollampe «Skift avkalkingspatron» lyser eller blinker

Avkalkingspatronens brukstid er snart slutt.

- Sett inn en ny avkalkingspatron og tilbakestill vedlikeholdsindikatoren, se kapittel *Skifte avkalkingspatron*.

Vedlikeholdsindikatoren ble ikke tilbakestilt etter at avkalkingspatronen ble skiftet ut.

- Hold knappene «maksimal dampmengde» og «reduert dampmengde» samtidig trykket til kontrollampen «skift ut avkalkingspatronen» slukker, etter at avkalkingspatronen er satt i, se kapittel *Skifte avkalkingspatron*.

LED-listen lyser konstant rødt og det kommer ikke ut noe damp til tross for tilstrekkelig vann i tanken

Avkalkingspatronens brukstid er over.

- Sett inn en ny avkalkingspatron og tilbakestill vedlikeholdsindikatoren, se kapittel *Skifte avkalkingspatron*.

Vedlikeholdsindikatoren ble ikke tilbakestilt etter at avkalkingspatronen ble skiftet ut.

- Hold knappene «maksimal dampmengde» og «reduert dampmengde» samtidig trykket til kontrollampen «skift ut avkalkingspatronen» slukker, etter at avkalkingspatronen er satt i, se kapittel *Skifte avkalkingspatron*.

Tekniske data

		SC 3 Deluxe
Elektrisk tilkobling		
Spenning	V	220 - 240
Fase	~	1
Frekvens	Hz	50 - 60
Beskyttelsesgrad		IPX4
Beskyttelsesklasse		I
Effektspesifikasjoner apparat		
Varmeeffekt	W	1900
Maksimalt driftstrykk	MPa	0.35
Oppvarmingstid	s	30
Permanent damping	g/min	40
Maksimalt dampstøt	g/min	100
Påfyllingsmengde		
Vanntank	l	1.0
Mål og vekt		
Vekt (uten tilbehør)	kg	3.3
Lengde	mm	361
Bredde	mm	250

	SC 3 Deluxe
Højde	mm 282

Med forbehold om tekniske ændringer.

Indhold

Miljøbeskyttelse	66
Tilbehør og reservedele	66
Leveringsomfang	66
Garanti	66
Sikkerhedsanordninger	66
Beskrivelse af enheden	66
Første ibrugtagning	67
Montering	67
Drift	67
Vigtige anvendelsehenvisninger	68
Brug af tilbehør	68
Pleje og vedligeholdelse	69
Hjælp ved fejl	70
Tekniske data	71

Miljøbeskyttelse

 Embagematerialerne kan genbruges. Sørg for at bortskaffe emballage miljømæssigt korrekt.

 Elektriske og elektroniske maskiner indeholder værdifulde materialer, der kan genbruges, og ofte dele, såsom batterier, genopladelige batterier eller olie, der ved forkert håndtering eller forkert bortskaffelse kan udgøre en fare for menneskers sundhed og for miljøet. Disse dele er imidlertid nødvendige for at sikre en korrekt drift af maskinen. Maskiner, der er mærket med dette symbol, må ikke bortskaffes sammen med husholdningsaffaldet.

Henvisninger til indholdsstoffer (REACH)

Aktuelle oplysninger om indholdsstoffer findes på: www.kaercher.de/REACH

Tilbehør og reservedele

Anvend kun originaltilbehør og -reservedele. De er en garanti for en sikker og fejlfri drift af maskinen. Informationer om tilbehør og reservedele findes på www.kaercher.com.

Leveringsomfang

Maskinens leveringsomfang er vist på emballagen. Kontroler ved udpakningen, om indholdet er komplet. Kontakt venligst forhandleren, hvis der mangler tilbehør eller ved transportskader.

Garanti

I det enkelte lande gælder de garantibetingelser, der er fastsat af vore salgsselskab. Eventuelle fejl ved apparatet udbedres gratis inden for garantifristen, såfremt fejlen kan tilskrives en materiale- eller produktionsfejl.

Hvis du ønsker at gøre garantien gældende, bedes du henvende dig til din forhandler eller nærmeste kundeservicecenter medbringende kvittering for købet. (Se adressen på bagsiden)

Yderligere garantioplysninger (hvis findes) kan findes i serviceområdet på dit lokale Kärcher-websted under "Downloads".



Sikkerhedsanordninger

FORSIGTIG

Manglende eller ændrede sikkerhedsanordninger
Sikkerhedsanordninger fungerer som din beskyttelse. Sikkerhedsanordninger må aldrig ændres eller ignoreres.

Symboler på apparatet

(alt efter apparattype)

	Fare for forbrænding, maskinens overflade bliver varm under drift
	Skoldningsfare pga. damp
	Læs driftsvejledningen
USE WATER ONLY	Fyld kun vand uden tilsætninger i vandtanken

Trykregulator

Hvis der i fejltilfælde skulle opstå et umådeligt højt tryk, sørger en sikkerhedsventil for, at det ledes ud i omgivelserne.

Smeltesikring

Smeltesikringen forhindrer en overophedning af apparatet. Hvis apparatet overopheder, frakobler smeltesikringen apparatet fra nettet.

Henvend dig til den ansvarlige KÄRCHER kundeservice før genstart af apparatet.

Beskrivelse af enheden

Den maksimale mængde udstyr er beskrevet i denne betjeningsvejledning. Afhængigt af den anvendte model er der forskelle i leveringsomfanget (se emballagen).

Se grafiksiden for illustrationer.

Figur A

- ① Afkalkningspatron
- ② On/off-knap
- ③ Reduceret dampmængde
- ④ Indikatorlampe (rød) - udskift afkalkningspatron.
- ⑤ Maksimal dampmængde
- ⑥ Tilbehørsrum
- ⑦ Parkeringsholder til gulv-mundstykke
- ⑧ Bæregreb
- ⑨ Nettilslutningsledning med netstik
- ⑩ Damppestol
- ⑪ Damphåndtag
- ⑫ Oplåsningstast
- ⑬ Børnesikring
- ⑭ Dampslange
- ⑮ Punktstråledyse
- ⑯ Rund børste
- ⑰ Fugebørste
- ⑱ Fleksibelt håndmundstykke

- 19 Klud til fleksibelt håndmundstykke
- 20 Forlængerrør (2 x)
- 21 Oplåsningstast
- 22 Gulvdyse
- 23 Burrebånd
- 24 Gulvklud

Første ibrugtagning

BEMÆRK

Apparatskade på grund af forkalkning

Afkalkningspatronen fungerer kun optimalt, hvis du inden 1. drift tilpasser apparatet til den lokale vandhårdhed.

Indstil apparatet til den lokale vandhårdhed.

Indstil apparatet til den aktuelle vandhårdhed inden anvendelse i et område med en anden vandhårdhed (f.eks. efter flytning)

- Isæt afkalkningspatronen i åbningen og tryk, indtil den sidder fast.

Figur B

- Indstilling af vandhårdheden, se kapitlet *Indstilling af vandets hårdhed*.

Montering

Montering af tilbehør

- Skub tilbehørets åbne ende på damp pistolen, indtil sikkerhedstasten på damp pistolen går i hak.

Figur C

- Skub tilbehørets åbne ende på punktstråledysen.

Figur D

- Forbind forlængerrørene med damp pistolen.
 - Skub det 1. forlængerrør på damp pistolen, indtil sikkerhedstasten på damp pistolen går i hak. Forbindelsesrøret er forbundet.
 - Skub det 2. forlængerrør på det 1. forlængerrør. Forbindelsesrørene er forbundet.

Figur E

- Skub tilbehøret og/eller gulv-mundstykket på forlængerrørets frie ende.

Figur F

Tilbehøret er forbundet.

Adskillelse af tilbehør

- Skub børnesikringen tilbage. Damparmen er spærret.
- Tryk på sikkerhedstasten og træk delene fra hinanden.

Figur G

Drift

Påfyldning af vand

Vandtanken kan fyldes til enhver tid.

BEMÆRK

Skader på apparatet

Dyserne kan tilstoppe eller vandstandsvisningen kan blive beskadiget på grund af uegnet vand.

Påfyld ikke kondensvand fra tørretumbleren.

Påfyld ikke opsamlet regnvand.

Påfyld ikke rengøringsmidler eller andre tilsætninger (f.eks. dufte).

- Fyld vandtanken med maksimalt 1 l postevand.

Figur H

Tilkobling af maskinen

BEMÆRK

Apparatskader på grund af forkert indstillet vandhårdhed

Afkalkningspatronen fungerer kun optimalt, hvis apparatet er tilpasset til den lokale vandhårdhed. Ved forkert indstillet vandhårdhed kan apparatet kalke til.

Inden 1. drift skal apparatet tilpasses til den lokale vandhårdhed, se kapitlet *Indstilling af vandets hårdhed*.

Obs

Ved 1. dampning efter fjernelse og fornyet isætning af afkalkningspatronen kan dampstødet være svagt eller uregelmæssigt, og der kan komme enkelte dråber ud.

Apparatet skal bruge en kort indkøringsperiode, hvor afkalkningspatronen fyldes med vand. Den udstømte dampmængde tager kontinuerligt til, indtil den maksimale dampmængde er opnået efter ca. 30 sekunder.

- Stil maskinen på en fast undergrund.

- Sæt netstikket i en stikkontakt.

- Tryk på Tænd/sluk-kontakten.

Figur I

- LED-bjælken lyser rødt, og slukkes langsomt.



- Efter ca. 30 sekunder lyser LED-bjælken konstant grønt. Maskinen er klar til brug.

Figur J

Indstilling af dampmængden

Mængden af udstømmende damp reguleres med dampmængdeknappen. Der findes 2 forskellige dampmængdeknapper:

Figur K

	Maksimal dampmængde
	Reduceret dampmængde
	Ingen damp - børnesikring Obs I denne position kan damparmen ikke aktiveres.

Obs

Den maksimale dampmængde er altid indstillet, når maskinen tændes.

- Tryk på damphåndtaget efter indstilling af dampmængden.
- Inden start på rengøringen rettes damp pistolen hen på en klud, indtil dampen strømmer ensartet ud.

Efterfyldning af vand

Hvis maskinen mangler vand, blinker LED-bjælken hurtigt rødt.

Vandet skal påfyldes via afkalkningspatronens dæksel, så dampydelsen holdes konstant. Ved påfyldning af vandet forbliver afkalkningspatronen fikseret i maskinen.

Obs

Apparatet er udstyret med en tørløbsbeskyttelse for pumpen. Hvis pumpen kører uden vand i længere tid, f.eks. fordi afkalkningspatronen ikke er isat korrekt, slukker pumpen og den røde kontrollampe-vandmangel blinker.

Apparatet skal slukkes og tændes igen for at kunne bruge det igen. Sørg i den forbindelse for, at patronen er isat korrekt, og at der er tilstrækkelig vand i vandtanken.

1. Fyld maksimalt 1 l postevand på vandtanken via afkalkningspatronens dæksel.
LED-bjælken lyser konstant grønt.

Afbrydelse af driften

For at spare energi anbefaler vi, at maskinen slukkes ved driftspauser over 20 minutter.

1. Tryk på Tænd-/sluk-kontakten.

Slukning af maskinen

1. Tryk på Tænd-/sluk-kontakten.

Figur L

Maskinen er slukket.

2. Tryk på damparmen, indtil der ikke længere strømmer damp ud.

Figur M

Dampkedlen er trykløs.

3. Skub børnesikringen tilbage.
Damparmen er spærret.
4. Træk netstikket ud af stikkontakten.

BEMÆRK

Apparatskade på grund af råddent vand

Hvis apparatet ikke tages i drift i over 2 måneder, kan vandet i tanken blive råddent.

Tøm vandtanken inden driftspauser.

5. Tag afkalkningspatronen ud af maskinen.

Figur N

Opbevaring af maskinen

1. Anbring gulvmundstykket i holderen.

Figur O

2. Anbring forlængerrørene i de store beslag til tilbehør.
3. Påsæt et fleksibelt håndmundstykke og punktstrålemundstykke til hvert forlængerrør.
4. Rul kablet sammen og anbring det i opbevaringsområdet for tilbehør.
5. Placer den lille runde børste og power-mundstykket i opbevaringsområdet for tilbehør.
6. Anbring dampslangen i opbevaringsområdet for tilbehør.

Figur P

7. Opbevar maskinen på et tørt sted, der er beskyttet mod frost.

Vigtige anvendelsehenvisninger

Rengør gulvflader

Vi anbefaler at feje eller støvsuge gulvet før brug af apparatet. Således er gulvet frit for snavs og løse partikler allerede før damprensningen.

Opfriskning af tekstiler

Prøv altid apparatet på et diskret sted inden behandlingen, for at teste tekstilernes tolerance: Damp på tekstilet, lad det tørre og kontroller efterfølgende for ændringer af farve eller form.

Rengør belagte eller lakerede overflader

BEMÆRK

Beskadigede overflader

Damp kan løsne voks, møbelpolitur, kunststofbelægninger eller farve og lister på kanter.

Ret ikke dampen mod limede kanter, da listen kan løsne sig.

Anvend ikke apparatet til rengøring af ubehandlede træer eller parketgulve.

Anvend ikke apparatet til rengøring af lakerede eller kunststofbelagte overflader, som f.eks. køkken- eller stuemøbler, døre eller parket.

1. For at rengøre disse overflader kan du dampe på en klud og tørre overfladerne af hermed.

Glasrens

BEMÆRK

Glasbrud og beskadigede overflader

Damp kan beskadige forseglede områder på vinduesrammen og ved lave udetemperaturer føre til spændinger på overfladen af vinduesruder og derved til glasbrud.

Ret ikke dampen mod forseglede områder på vinduesrammen.

Opvarm vinduesruder ved lave udetemperaturer ved at dampe let på hele glasoverfladen.

- Rengør vinduesområdet med et fleksibelt håndmundstykke og en klud. For at fjerne vandet skal du bruge en gummiskrabere eller tørre overfladerne rene.

Brug af tilbehør

Damppestol

Damppestolen kan anvendes i de følgende brugsområder uden tilbehør:

- Til fjernelse af mindre folder på hængende tekstiler: Pådampning af tekstilet fra 10-20 cm afstand.
- Til afstøvning med fugtig klud: Damp kortvarigt på en klud og tør møblerne af hermed.

Punktstråledyse

Punktstråledysen er egnet til rengøring af svært tilgængelige steder, fuger, armaturer, afløb, vaskekummer, toiletter, persienner eller radiatorer. Jo tættere punktstråledysen kommer på det snavsede sted, desto højere er rengøringsvirkningen, da temperatur og dampmængde er højest ved dyseudgangen. Kræftige kalkaflejringer kan behandles med et egnet rengøringsmiddel før damprensningen. Lad rengøringsmidlet virke ca. 5 minutter og påfør derefter damp.

1. Skub punktstråledysen på damppestolen.

Figur C

Rundbørste (lille)

Den lille rundbørste egner sig til rengøring af genstridigt snavs. Ved at børste kan genstridigt snavs fjernes lettere.

BEMÆRK

Beskadigede overflader

Børsten kan ridse følsomme overflader.

Er ikke egnet til rengøring af følsomme overflader.

1. Monter den lille rundbørste på punktstråledysen.

Figur D

Fugebørste

1. Fugebørsten anvendes til rengøring af smalle spalter, f.eks. mellem vindueskarme og håndtag i væggen.

Figur D

Fleksibelt håndmundstykke

Det fleksible håndmundstykke bruges til rengøring af små områder, der kan vaskes af, brusekabiner og spejle.

1. Skub det fleksible håndmundstykke på dampstolen på samme måde som punktstrålemundstykket.

Figur C

2. Træk hættten over det fleksible håndmundstykke.

Gulv-mundstykke

Gulv-mundstykket egner sig til rengøring af afvaskelige væg- og gulvbelægninger, f.eks. stengulve, fliser og PVC-gulve.

BEMÆRK

Skader på grund af dampvirkning

Varmer og gennemfugtning kan føre til skader.

Prøv derfor inden anvendelsen varmestyrken og dampvirkningen på et diskret sted med den mindste dampmængde.

Obs

Rengøringsmiddelrester eller plejeemulsioner på den overflade, der skal rengøres, kan ved damprengøring medføre striber, der dog forsvinder efter flere anvendelser.

Vi anbefaler at feje eller støvsuge gulvet før brug af maskinen. Således er gulvet frit for snavs og løse partikler allerede før damprengøringen. Arbejd dig langsomt frem på kraftigt snavsede overflader for at lade dampen virke længere.

1. Forbind forlængerrør med dampstolen.

Figur E

2. Skub gulv-mundstykket på forlængerrøret.

Figur F

3. Fastgør gulvklud på gulv-mundstykket.

- a Læg gulvkluden med burrebåndene opad på gulvet.

- b Sæt gulv-mundstykket på gulvkluden med et let tryk.

Figur Q

Gulvkluden sætter sig selv fast på gulv-mundstykket ved hjælp af burrebåndet.

Aftagning af gulvklud

1. Sæt en fod på gulvkludens fodflap og løft gulv-mundstykket opad.

Figur Q

Obs

I starten er gulvkludens burrebånd stadig meget stærkt og er eventuelt svært at fjerne fra gulv-mundstykket. Efter flere ganges brug og efter vask af gulvkluden er det lettere at fjerne den fra gulv-mundstykket, og den har opnået den optimale vedhæftning.

Parkering af gulv-mundstykke

1. Sæt gulv-mundstykket fast i parkeringsholderen ved en arbejds pause.

Figur O

Pleje og vedligeholdelse

Tøm vandtanken

BEMÆRK

Apparatskade på grund af råddent vand

Hvis apparatet ikke tages i drift i over 2 måneder, kan vandet i tanken blive råddent.

Tøm vandtanken inden driftspausen.

1. Tryk på Tænd-/sluk-kontakten. Maskinen er slukket.
2. Træk netstikket ud af stikkontakten.
3. Tag tilbehøret ud af tilbehørholderne.
4. Tag afkalkningspatronen ud af maskinen.

5. Tøm vandtanken.

Figur S

Udskiftning af afkalkningspatronen

BEMÆRK

Apparatskader og reduceret levetid

Hvis udskiftningsintervallerne (visning kontrollampe) for afkalkningspatronen ikke overholdes, kan det medføre apparatskader og reducere apparatets levetid.

Overhold udskiftningsintervallerne (visning kontrollampe).

Obs

Udskiftningsintervallerne afhænger af den lokale vandhårdhed. Områder med hårdt vand (f.eks. III/IV) har et højere udskiftningsinterval, end områder med blødt vand (f.eks. I/II).

Visning af kontrollampe ved funktionstidens udløb

Kontrollampen for afkalkningspatronen viser, hvornår afkalkningspatronen skal udskiftes:

- 2 timer inden funktionstidens udløb blinker kontrollampen.
- 1 time inden funktionstidens udløb blinker kontrollampen hurtigere.
- Når afkalkningspatronens funktionstid er opbrugt, lyser kontrollampen og LED-bjælken rødt konstant, og pumpen slukker automatisk for at undgå skader på maskinen.

Isætning af afkalkningspatronen

BEMÆRK

Apparatskade

Apparatet kan blive beskadiget, hvis man isætter den opbrugte afkalkningspatron igen.

Arbejd omhyggeligt, så der undgås en forveksling af patronerne.

Obs

Ved 1. dampning efter fjernelse og fornyet isætning af afkalkningspatronen kan dampstødet være svagt eller uregelmæssigt, og der kan komme enkelte dråber ud. Apparatet skal bruge en kort indkøringsperiode, hvor afkalkningspatronen fyldes med vand. Den udstømmede dampmængde tager kontinuerligt til, indtil den maksimale dampmængde er opnået efter ca. 30 sekunder.

1. Tryk på Sluk-kontakten. Maskinen er slukket.
2. Tag afkalkningspatronen ud.
3. Sæt den nye afkalkningspatron i.
4. Tryk på Tænd-kontakten. Maskinen er tændt.
5. Tryk samtidigt på knapperne "Maksimal dampmængde" og "Reduceret dampmængde", indtil visningen "Udskift afkalkningspatron" slukker. Dette betyder, at nulstillingen er afsluttet.
6. Lad maskinen varme op.
7. Tryk på damphåndtaget i ca. 30 sekunder for at udlufte afkalkningspatronen.

Indstilling af vandets hårdhed

BEMÆRK

Apparatskade på grund af forkalkning

Uden isat afkalkningspatron og ved forkert indstillet vandhårdhed kan apparatet kalke til.

Arbejd altid med afkalkningspatron.

Indstil apparatet til den lokale vandhårdhed.

Indstil apparatet til den aktuelle vandhårdhed inden anvendelse i et område med anden vandhårdhed (f.eks. efter flytning).

Obs

Vandbygningsdirektoratet eller de kommunale værker leverer oplysninger om postevandets hårdhed.

Indstillingen af vandets hårdhed gemmes indtil der foretages en ny indstilling (f.eks. efter en flytning). Apparatet er indstillet til vandets højeste hårdhedsgrad (niveau IV) fra fabrikken. Apparatet angiver vandets indstillede hårdhedsgrad med lysblink.

Vandets hårdhedsniveauer og lysblink

Hårdhedsområde	°dH	mmol/l	Antal lysblink	Interval mellem lysblink
I Blødt	0-7	0-1,3	1x	4 sekunder
II medium	7-14	1,3-2,5	2x	
III hårdt	14-21	2,5-3,8	3x	
IV meget hårdt	>21	>3,8	4x	

Obs

Afkalkningspatronens antikalk-effekt aktiveres, så snart apparatet fyldes med vand og tages i brug. Kalk i vandet optages af granulatet i afkalkningspatronen. Yderligere afkalkning er ikke nødvendig.

Obs

Granulatet i patronen kan misfarves ved kontakt med vand på grund af mineralindholdet i vandet, hvilket er normalt og ikke har nogen negative effekter på apparatet, rengøringsarbejdet eller patronens funktion.

Obs

Foretag indstillingen inden for 15 sekunder, da apparatet ellers automatisk indstilles til vandets sidst valgte hårdhedsgrad eller vandets højeste hårdhedsgrad, der blev indstillet under den første ibrugtagning.

1. Sørg for, at apparatet er slukket.
2. Tryk på ON/OFF-knappen og hold den nede i 6 sekunder.

Figur T

3. Afkalkningspatronens indikatorlampe blinker og signalerer vandets aktuelt indstillede hårdhedsgrad med antallet af blink.
4. Tryk flere gange på knappen Reduceret dampmængde for at indstille vandets hårdhedsniveau lavere.
5. Tryk flere gange på knappen Maksimal dampmængde for at indstille vandets hårdhedsniveau højere.
6. Slip knappen Reduceret/Maksimal dampmængde. Vandets indstillede hårdhedsgrad angives ved lysblink.
7. Gentag processen efter behov, indtil vandets ønskede hårdhedsniveau er nået.

Obs

Når der trykkes på dampmængden, vises blinklyset for vandets hårdhedsniveau ikke.

8. Tryk på og hold ON/OFF-knappen nede i 4 sekunder for at gemme indstillingen for vandets hårdhedsniveau. Indikatorlampen for afkalkningspatronen lyser.

Pleje af tilbehøret

(Tilbehør - afhængigt af leveringsomfang)

Obs

Kludene er ikke egnet til tørretumbler.

Obs

For optimal rengøringsydelse anbefaler vi, at du vasker kludene én gang før første brug.

Vær opmærksom på vaskeanvisningen ved vasken. For at kludene kan optage smuds, må der ikke anvendes skyllemiddel.

1. Vask gulvkludene og hæfterne i vaskemaskinen ved en maks. temperatur på 60 °C.

Hjælp ved fejl

Fejl skyldes ofte enkle årsager, som du selv kan afhjælpe ved hjælp af følgende oversigt. I tvivlstilfælde eller ved fejl, der ikke nævnes her, skal du kontakte den autoriserede kundeservice.

⚠ ADVARSEL

Fare for elektrisk stød og forbrænding

Det er farligt at reparere fejl når apparatet er tilsluttet strømnettet eller ikke er afkølet.

Træk netstikket ud.

Lad apparatet køle af.

LED-bjælken blinker rødt

Pumpens tørløbsbeskyttelse er aktiveret.

1. Sluk maskinen, og tænd den igen.
2. Kontrollér, at afkalkningspatronen er isat korrekt, og at der er tilstrækkelig vand i tanken.

Ingen vand i vandtanken.

1. Påfyldning af vandtanken, se kapitlet *Efterfyldning af vand*.

Damparmen kan ikke trykkes ind

Damparmen er sikret med børnesikringen.

- Skub børnesikringen frem.

Damparmen er låst op.

Ingen eller lidt damp trods tilstrækkeligt vand i tanken

Afkalkningspatronen er ikke blevet sat i eller er blevet sat forkert i.

- Sæt afkalkningspatronen i, eller anbring den korrekt.

Afkalkningspatronen blev taget ud, mens der blev påfyldt vand.

- Lad afkalkningspatronen blive i maskinen under påfyldningen.

Der blev monteret en ny afkalkningspatron.

- Tryk konstant på damphåndtaget.

Efter ca. 30 sekunder kommer den fulde dampydelse.

Den røde kontrollampe "Udskift afkalkningspatron" lyser eller blinker

Afkalkningspatronens funktionstid er næsten udløbet.

- Isæt den nye afkalkningspatron og nulstil serviceindikatoren, se kapitlet *Udskiftning af afkalkningspatronen*.

Serviceindikatoren blev ikke nulstillet efter udskiftning af afkalkningspatronen.

- Tryk samtidigt på knapperne "Maksimal dampmængde" og "Reduceret dampmængde", indtil kontrollampen "Udskift afkalkningspatron" slukker efter udskiftning af afkalkningspatronen, se kapitlet *Udskiftning af afkalkningspatronen*.

LED-bjælken lyser konstant rødt og ingen damp trods tilstrækkeligt vand i tanken

Afkalkningspatronens levetid er udløbet.

- Isæt den nye afkalkningspatron og nulstil serviceindikatoren, se kapitlet *Udskiftning af afkalkningspatronen*.

Serviceindikatoren blev ikke nulstillet efter udskiftning af afkalkningspatronen.

- Tryk samtidigt på knapperne "Maksimal dampmængde" og "Reduceret dampmængde", indtil kontrollampen "Udskift afkalkningspatron" slukker efter udskiftning af afkalkningspatronen, se kapitlet *Udskiftning af afkalkningspatronen*.

Tekniske data

		SC 3 De-luxe	
Elektrisk tilslutning			
Spænding	V	220 -	240
Fase	~	1	
Frekvens	Hz	50 - 60	
Kapslingsklasse		IPX4	
Beskyttelsesklasse		I	
Effektdata maskine			
Varmeeffekt	W	1900	
Maksimalt driftstryk	MPa	0.35	
Opvarmningstid	s	30	
Kontinuerlig dampning	g/min	40	
Maksimalt dampstød	g/min	100	
Påfyldningsmængde			
Vandtank	l	1.0	
Mål og vægt			
Vægt (uden tilbehør)	kg	3.3	
Længde	mm	361	
Bredde	mm	250	
Højde	mm	282	

Der tages forbehold for tekniske ændringer.

Sisukord

Keskonnakaitse	71
Lisavarustus ja varuosad	71
Tarnekomplekt	71
Garantii	71
Ohutusseadised	71
Süsteemi kirjeldus	71
Esmakordne käikuvõtmine	72
Montaaž	72
Käitus	72
Olulised rakendusjuhised	73
Tarvikute kasutamine	73
Hooldus ja jooksevremont	74
Abi rikete korral	75
Tehnilised andmed	76

Keskonnakaitse



Pakkematerjalid on taaskasutatavad. Palun utiliseerige pakendid keskkonnamäästlikult.



Elektrilised ja elektroonilised seadmed sisaldavad väärtuslikke taaskasutatavaid materjale ja sageli koostisosi nagu patareid, akud või õli, mis võivad vale ümberkäämise või vale utiliseerimise korral kujutada potentsiaalset ohtu inimeste tervisele ja keskkonnale. Seadme nõuetekohaseks käitamiseks on

neid koostisosi siiski vaja. Selle sümboliga tähistatud seadmeid ei tohi utiliseerida koos olmeprügiga.

Juhised koostisainete kohta (REACH)

Kehtiva teabe koostisainete kohta leiate aadressilt: www.kaercher.de/REACH

Lisavarustus ja varuosad

Kasutage ainult originaaltarvikuid ja originaalvaruosi, mis tagavad seadme ohutu ja tõrgeteta käituse. Tarvikute ja varuosade kohta leiate teavet aadressilt www.kaercher.com.

Tarnekomplekt

Seadme tarnekomplekt on kujutatud pakendis. Lahtipakkimisel kontrollige, kas pakendi sisu on täielik. Puuduolevate tarvikute või transpordikahjustuste korral teavitage oma edasimüüjat.

Garantii

Igas riigis kehtivad meie volitatud müügiesindaja antud garantiitingimused. Seadmel esinevad mistahes rikked kõrvaldame garantiiajal tasuta, kui põhjuseks on materjali- või tootmisvigad. Garantiijuhtumil pöörduge ostu tõendava dokumendiga oma edasimüüja või lähima volitatud klienditeeninduse poole.

(Aadressi vt tagaküljelt)

Täiendavat teavet garantii kohta (kui see on olemas) leiate Kärcheri kohaliku veebilehe teeninduspiirkonnast "Allalaadimiste" alt.

Ohutusseadised

⚠ ETTEVAATUS

Puuduvad või muudetud ohutusseadised

Ohutusseadised on ette nähtud Teie kaitseks.

Ärge kunagi muutke või hiilige kõrvale ohutusseadistest.

Sümbolid seadmel

(olenevalt seadme tüübist)

	Põletusohu, seadme pealispind muutub käituse ajal kuumaks
	Aurust tingitud kõrvetusohu
	Kasutusjuhendi lugemine
USE WATER ONLY	Täitke veepaak ainult veega ilma lisanditeta

Rõhuregulaator

Kui vea korral peaks tekkima ülemäärast kõrge rõhk, hoolitseb ohutusventiil selle alandamise eest ümbruses.

Sulavkaitse

Sulavkaitse takistab seadme ülekuumenemist. Kui seade üle kuumeneb, lahutab sulavkaitse seadme võrgust. Pöörduge enne seadme taaskäikuvõtmist KÄRCHERI pädeva klienditeeninduse poole.

Süsteemi kirjeldus

Maksimaalne seadmete arv on esitatud käesolevas kasutusjuhendis. Olenevalt kasutatavast mudelist on tarnekomplekt erinev (vt pakendit).

Jooniseid leiate illustatsioonide lehest.

Joonis A

- ① Kaltsiumi eemaldamise kassett
- ② Sisse/välja lüliti
- ③ Vähendatud auruhoob
- ④ Märgutuli (punane) - asendage kaltsiumi eemaldamise kassett.
- ⑤ Maksimaalne auru kogus
- ⑥ Tarvikute hoiustamisala
- ⑦ Põrandaotsaku lukustushaak
- ⑧ Kandekäepide
- ⑨ Toitejuhe koos toitepistikuga
- ⑩ Aurupihusti
- ⑪ Auruhoob
- ⑫ Avamisnupp
- ⑬ Lapselukk
- ⑭ Auruvoolik
- ⑮ Vihkotsak
- ⑯ Ümmargune hari
- ⑰ Piluhari
- ⑱ Paindub käsikäes
- ⑲ Paindub käsikäes koos kangaga
- ⑳ Pikendustorud (2x)
- ㉑ Avamisnupp
- ㉒ Põrandaotsak
- ㉓ Takjakinne
- ㉔ Põrandalapp

Esmakordne käikuvõtmine

TÄHELEPANU

Katlakivi moodustumisest tingitud seadmekahjustus

Katlakivi eemalduspadrun talitleb ainult optimaalselt, kui Te kohandate seadet enne 1. käitust kohaliku veekaredusega.

Seadistage seade kohalikule veekaredusele.

Seadme seadistamine enne kasutamist teistsuguse veekaredusega kohas (nt pärast kolimist) aktuaalsele veekaredusele

1. Pange katlakivi eemalduspadrun avasse ja vajutage kuni see istub kindlalt.

Joonis B

2. Seadistage veekaredus, vt peatükki *Veekareduse seadistamine*.

Montaaž

Tarvikute monteerimine

1. Lükake tarviku lahtine ots aurupüstolile, kuni aurupüstoli lahtilukustusklahv fikseerub.
Joonis C
2. Lükake tarviku lahtine ots punktjoadüüsile.
Joonis D
3. Ühendage pikendustorud aurupüstoliga.
 - a Lükake 1. pikendustoru aurupüstolile, kuni aurupüstoli lahtilukustusklahv fikseerub.

Ühendustoru on ühendatud.

- b Lükake 2. pikendustoru 1. pikendustorule.

Ühendustorud on ühendatud.

Joonis E

4. Lükake tarvik ja /või põrandadüüs pikendustoru vabale otsale.

Joonis F

Tarvik on ühendatud.

Tarvikute lahutamine

1. Lükake lapselukk tagasi. Auruhoob on blokeeritud.
2. Vajutage lahtilukustusklahvi ja tõmmake detailid üksiksest välja.

Joonis G

Käitus

Veega täitmine

Veepaaki saab igal ajal täita.

TÄHELEPANU

Kahjustused seadmel

Ebasobiva vee tõttu võivad düüsid ummistuda või veetasemenäidik kahjustada saada.

Ärge lisage kondensvett pesukuivatist.

Ärge lisage kogunenud vihmavett.

Ärge lisage puhastusvahendeid või muid lisandeid (nt lõhnu).

1. Täitke veepaak maksimaalselt 1 l kraaniveega.

Joonis H

Seadme sisselülitamine

TÄHELEPANU

Seadme kahjustused valesti seadistatud veekareduse tõttu

Katlakivi eemalduspadrun talitleb optimaalselt ainult siis, kui seade on kohandatud kohaliku veekaredusega. Valesti seadistatud veekareduse korral võib seade katkuda katlakiviga.

Kohandage seade enne 1. käitust kohaliku veekaredusega, vt peatükki *Veekareduse seadistamine*.

Märkus

1. aurutamisel pärast katlakivi eemalduspadruni väljavõtmist ja uuesti sissepanekut võib aurulöök olla nõrk või ebaregulaarne ning väljuda võivad üksikud veetilgad. Seade vajab lühikest sissetöötamisaega, mille jooksul täitub katlakivi eemalduspadrun veega. Välja voolav aurukogus suureneb pidevalt, kuni u 30 sekundi pärast on saavutatud maksimaalne aurukogus.

1. Asetage seade kindlale aluspinnale.
2. Ühendage võrgupistik pistikupesasse.
3. Vajutage sisse- / välja-lüliti.

Joonis I

4. LED-riba põleb punasel ja kustub aeglaselt.
5. Umbes 30 sekundi pärast põleb LED-riba püsivalt roheliselt. Seade on kasutusvalmis.

Joonis J



Aurukoguse reguleerimine

Väljuvat aurukogust reguleeritakse aurukoguse klahvi kaudu. Saadaval on 2 erinevat aurukoguse klahvi:

Joonis K



Maksimaalne aurukogus

	Vähendatud aurukogus
	Aur puudub - lapselukk Märkus Selles asendis ei saa auruhooba vajutada.

Märkus

Seadme sisselülitamisel on alati seadistatud maksimaalne aurukogus.

1. Vajutage pärast aurukoguse seadistamist auruhooba.
2. Suunake enne puhastamise algust aurupüstol lapi-le, kuni aur väljub ühtlaselt.

Veega järeltätmine

Veepuuduse korral vilgub LED-riba kiiresti punaselt. Konstantse auruvõimsuse tagamiseks tuleb vett lisada katlakivi eemalduspadruni kaane kaudu. Vee järeltätimisel jääb katlakivi eemalduspadrun fikseeritult seadmesse.

Märkus

Seade on varustatud pumba kuivkäigukaitsmega. Kui pump töötab pikemat aega kuival, nt kuna katlakivi eemalduspadrun ei ole õigesti sisse pandud, lülitub pump välja ja punane veepuuduse kontroll-lamp vilgub.

Et seadet saaks jälle käitada, tuleb seade välja ja jälle sisse lülitada. Seejuures tuleb kindlustada, et padrun on õigesti sisse pandud ja veepaagis on piisavalt vett.

1. Lisage veepaaki maksimaalselt 1 l kraanivett katlakivi eemalduspadruni kaane kaudu. LED-riba põleb püsivalt roheliselt.

Käituse katkestamine

Energia säästmiseks soovitame seadme pikemate kui 20-minutiliste käituspauseide korral välja lülitada.

1. Vajutage sisse- / välja-lülitit.

Seadme väljalülitamine

1. Vajutage sisse- / välja-lülitit.

Joonis L

Seade on välja lülitatud.

2. Vajutage auruhooba, kui auru enam ei välju.

Joonis M

Aurukatel on survevaba.

3. Lükake lapselukk tagasi. Auruhoob on blokeeritud.
4. Tõmmake võrgupistik pistikupesast välja.

TÄHELEPANU

Vee roiskumisest tingitud seadmekahjustus

Kui seadet ei käitata kauem kui 2 kuud, võib vesi paagis roiskuda.

Tühjendage veepaak enne käituspause.

5. Võtke katlakivi eemalduspadrun seadme-st välja.

Joonis N

Seadme hoiustamine

1. Riputage pörandadüüs parkimishoidikusse.
Joonis O
2. Ühendage pikendustorud tarvikute suurte kinnitustega.
3. Ühendage painduv käsi- ja punktüüs iga pikendus-toruga.
4. Kerige kaabel kokku ja asetage tarvikute hoiukohta.
5. Asetage väike ümar hari ja power-düüs tarvikute hoiukohta.

6. Asetage auruvoolik tarvikute hoiukohta.

Joonis P

7. Hoidke seadet kuivas kohas, mis on külma eest kaitstud.

Olulised rakendusjuhised

Pörandapindade puhastamine

Soovitame pörandat enne seadme kasutamist pühkida või imeda. Nii vabastatakse pörand juba enne märgpu-hastust mustusest ja lahtistest osakestest.

Tekstiilide värskendamine

Enne seadme käitlemist kontrollige alati tekstiilide talu-vust varjatud kohas: Aurutage tekstiili, laske kuivada ja kontrollige seejärel värvuse või vormi muutusi.

Kattega või lakitud pealispindade puhastamine

TÄHELEPANU

Kahjustatud pealispinnad

Aur võib lahustada vaha, mööblipoliituri, plastkatteid või värvi ning vabastada servakandi servadelt.

Ärge suunake auru liimitud servadele, kuna servakant võib lahti tulla.

Ärge kasutage seadet pitseerimata puit- või parkettpö-randade puhastamiseks.

Ärge kasutage seadet lakitud või plastkattega pealis-pindade nagu nt köögi- ja elutoamööbli, uste või parketi puhastamiseks.

1. Nende pealispindade puhastamiseks aurutage kor-raks lappi ja pühkige sellega pealispinnad üle.

Klaasipuhasti

TÄHELEPANU

Klaasi purunemine ja kahjustatud pealispind

Aur võib kahjustada aknaraami pitseeritud kohti ja põh-justada madalatel välistemperatuuridel pingeid aknak-lasid pealispinnal ja selle kaudu klaasi purunemist.

Ärge suunake auru aknaraami pitseeritud kohtadele. Soojendage aknaklaase madalatel välistemperatuuri-del, aurutades kergelt kogu klaasipealispinda.

- Puhastage aknapiirkond painduva käsikäsi ja lapi-ga. Vee eemaldamiseks kasutage aknapuhastit või pühkige pinnad kuivaks.

Tarvikute kasutamine

Aurupüstol

Aurupüstolit saab kasutada järgmiste kasutusvaldkon-daade jaoks ilma tarvikuteta:

- Kergete voltide eemaldamiseks rippuvatel riideese-metel: Aurutage riideeset 10-20 cm kauguselt.
- Niiske tolm pühkimiseks: Aurutage korraks lappi ja pühkige sellega mööbel üle.

Punktjoadüüs

Punktjoadüüs sobib raskesti ligipääsetavate kohtade, vookide, armatuuride, äravoolude, kraanikausside, WC-de, ribakardinade või küttekehade puhastamiseks. Mida lähemal on punktjoadüüs määratud kohale, seda suurem on puhastustoime, kuna temperatuur ja aurukogus on kõige suuremad. Tugevaid katlakiviladestisi võib enne auruga puhastamist töödelda sobiva puhas-tusvahendiga. Laske puhastusvahendil ü 5 minutit mõ-juda ja aurutage seejärel.

1. Lükake punktjoadüüs aurupüstolile.

Joonis C

Ümarhari (väike)

Väike ümarhari sobib raskestieemaldatavate mustuste puhastamiseks. Harjamisega saab raskestieemaldatavate mustused kergemini eemaldada.

TÄHELEPANU

Kahjustatud pealispinnad

Hari võib tundlikke pindu kriimustada.

Mitte sobilik tundlike pindade puhastamiseks.

1. Monteerige väike ümarhari punktjoadüüsile.

Joonis D

Vuugihari

1. Vuugiharja kasutatakse kitsaste pilude puhastamiseks, nt aknaniššide ja seinas olevate väntade vahel.

Joonis D

Painduv käsikäsi

Painduvat käsikäsi kasutatakse väikeste alade, mida saab veega pesta, dušikabiinide ja peeglite puhastamiseks.

1. Lükake painduv käsikäsi aurupüstolile vastavalt punktüüsile.

Joonis C

2. Tõmmake kate üle painduva käsikäsi.

Põrandadüüs

Põrandadüüs sobib pestavate sein- ja põrandakatete, nt kivipõrandate, plaatide ja PVC-põrandate puhastamiseks.

TÄHELEPANU

Auruoimest tingitud kahjustused

Kuumus ja läbiniisutamine võivad põhjustada kahjustusi.

Kontrollige enne rakendamist kuumakindlust ja auru mõju silmatorkamatus kohas väikseima aurukogusega.

Märkus

Puhastusvahendi jäägid või hooldusemulsioonid puhasataval pinnal võivad põhjustada auru puhastamisel triipe, mis aga mitmekordsel rakendamisel kaovad.

Soovitame põrandat enne seadme kasutamist pühkida või imeda. Nii vabastatakse põrand juba enne märgpuhastust mustusest ja lahtistest osakestest. Töötage tugevast määrdundud pindadel aeglaselt, et aur saaks kauem mõjuda.

1. Ühendage pikendustorud aurupüstoliga.

Joonis E

2. Lükake põrandadüüs pikendustorule.

Joonis F

3. Kinnitage põrandalapp põrandadüüsi külge.

- a Pange põrandalapp takjaribadega ülespoole põrandale.
- b Seadke põrandadüüs kerge survega põrandalappile.

Joonis Q

Põrandalapp jääb takjakinnituse kaudu automaatselt põrandadüüsi külge.

Põrandalapi äravõtmine

1. Pange üks jalg põrandalapi jalalatsile ja tõstke põrandadüüs üles.

Joonis Q

Märkus

Alguses on põrandalapi takjariba veel väga tugev ning seda võib olla raske põrandadüüsist eemaldada. Pärast mitmekordset kasutamist ja pärast põrandalapi pesemist saab takjariba põrandadüüsist hästi eemaldada ning see on saavutanud optimaalse nakkumise.

Põrandadüüsi parkimine

1. Töö katkestamisel riputage põrandadüüsi parkimishoidikusse.

Joonis O

Hooldus ja jooksevremont

Veepaagi tühjendamine

TÄHELEPANU

Vee roiskumisest tingitud seadmekahjustus

Kui seadet ei käitata kauem kui 2 kuud, võib vesi paagis roiskuda.

Tühjendage veepaak enne käituspause.

1. Vajutage sisse- / välja-lülitit. Seade on välja lülitatud.
2. Tõmmake võrgupistik pistikupesast välja.
3. Võtke tarvikud tarvikuhooldikute välja.
4. Võtke katlakivi eemalduspadrund seadme välja.
5. Tühjendage veepaak.

Joonis S

Katlakivi eemalduspadrundi väljavahetamine

TÄHELEPANU

Seadmekahjustused ja lühenenud eluiga

Katlakivi eemalduspadrundi vahetusintervalli (kontroll-lambi näit) eiramine võib põhjustada seadmekahjustusi ja lühendada seadme eluiga.

Pidage kinni vahetusintervallidest (kontroll-lambi näit).

Märkus

Vahetusintervallid sõltuvad kohalikust veekaredusest. Kareda veega piirkondadel (nt III/IV) on sagedasem vahetusintervall kui pehme veega piirkondadel (nt I/II).

Kontroll-lambi näit tööaja lõpus

Katlakivi eemalduspadrundi kontroll-lamp näitab, millal tuleb katlakivi eemalduspadrund välja vahetada:

- 2 tundi enne tööaja lõppu vilgub kontroll-lamp.
- 1 tund enne tööaja lõppu vilgub kontroll-lamp kiiremini.
- Kui katlakivi eemalduspadrundi tööaeg on lõppenud, põlevad kontroll-lambid ja LED-ribad püsivalt punaselt ning pump lülitub automaatselt välja, et vältida seadmekahjustust.

Katlakivi eemalduspadrundi sissepanek

TÄHELEPANU

Seadmekahjustus

Kasutatud katlakivi eemalduspadrundi uuesti sissepanemise tõttu võib seade kahjustada saada.

Töötage hoolikalt, et vältida padrunite segajamist.

Märkus

1. aurutamisel pärast katlakivi eemalduspadrundi väljavõtmist ja uuesti sissepanekut võib aurulõök olla nõrk või ebaregulaarne ning väljuda võivad üksikud veetilgad. Seade vajab lühikest sissetöötamisaega, mille jooksul täitub katlakivi eemalduspadrund veega. Välja voolav aurukogus suureneb pidevalt, kuni u 30 sekundi pärast on saavutatud maksimaalne aurukogus.

1. Vajutage välja-lülitit. Seade on välja lülitatud.
2. Võtke katlakivi eemalduspadrund välja.
3. Pange uus katlakivi eemalduspadrund sisse.
4. Vajutage sisse-lülitit. Seade on sisse lülitatud.
5. Hoidke klahve „Maksimaalne aurukogus“ ja „Vähendatud aurukogus“ samaaegselt vajutatult, kuni näidik „Katlakivi eemalduspadrundi väljavahetamine“ kustub. See tähendab, et lähtestamine on lõpetatud.

- Laske seadmel üles soojeneda.
- Hoidke auruhuoba u 30 sekundit vajutatult, et eemaldada katlakivi eemalduspadrunist õhk.

Veekareduse seadistamine

TÄHELEPANU

Katlakivi moodustumisest tingitud seadmekahjustus

Ilma sissepandud katlakivi eemalduspadrunita ja valesti seadistatud veekareduse korral võib seade kattuda katlakiviga.

Töötage alati katlakivi eemalduspadrunita.

Seadistage seade kohalikule veekaredusele.

Seadistage seade enne kasutamist teistsuguse veekaredusega piirkonnas (nt pärast kolimist) aktuaalsele veekaredusele.

Märkus

Veemajandusamet või kommunaalettevõtteid annavad infot kraanivee kareduse kohta.

Veekareduse seadistus jääb nii kaua salvestatuks, kuni teostatakse uus seadistus, näiteks pärast kolimist. Seade on tehase poolt seadistatud kõrgeimale veekaredusele (aste IV). Seade näitab seadistatud veekaredust vilkumisimpulssidega.

Veekaredusastmed ja vilkumisimpulssid

Karedusvahemik	°dH	mmol/l	Vilkumisimpulsside arv	Vilkumisimpulsside vahe
I pehme	0 - 7	0 - 1,3	1x	4 sekundit
II keskmine	7 - 14	1,3 - 2,5	2x	
III kare	14 - 21	2,5 - 3,8	3x	
IV väga kare	>21	>3,8	4x	

Märkus

Katlakivi eemalduspadrunita katlakivi vastane toime aktiveerub kohe, kui seade täidetakse veega ja võetakse käiku. Vees olev katlakivi kogutakse graanulite kaudu katlakivi eemalduspadrunita. Täiendav katlakivi eemaldamine pole vajalik.

Märkus

Padrunis olev granulaat võib pärast veega kokkupuudet värvuda. See on seotud mineraalne sisaldusega vees. See värvimuutus on kahjutu ega avalda negatiivset mõju seadmele, puhastustöödele ega katlakivi eemalduspadrunita funktsionaalsusele.

Märkus

Ärge pauseerige seadistamise ajal kauem kui 15 sekundit, kuna seade seadistub midu automaatselt viimati valitud veekaredusele või esmakordset käikuvõtmisel suurimale veekaredusele.

- Tehke kindlaks, et seade on välja lülitatud.
- Hoidke sisse- / välja-lülitit 6 sekundit vajutatult.

Joonis T

- Katlakivi eemalduspadrunita kontroll-lamp vilgub ja signaliseerib impulsside arvuga veekareduse aktuaalset seadistust.
- Vajutage korduvalt klahvi „Vähendatud aurukogus“, et seadistada madalaimat veekaredusastet.
- Vajutage korduvalt klahvi „Maksimaalne aurukogus“, et seadistada kõrgeimat veekaredusastet.
- Laske klahvi „Vähendatud aurukogus“ või „Maksimaalne aurukogus“ lahti. Näidatakse vilkumisimpulssi seadistatud veekareduse kohta.

- Korrake protsessi vajaduse korral, kuni on saavutatud soovitud veekaredusaste.

Märkus

Vajutatud aurukoguse klahvi korral ei näidata veekaredusaste vilkumisimpulssi.

- Hoidke sisse-/välja-lülitit 4 sekundit vajutatult, et salvestada veekaredusaste seadistust. Katlakivi eemalduspadrunita kontroll-lamp süttib.

Tarvikute hooldamine

(Lisatarvikud - olenevalt tarnekomplekti sisust)

Märkus

Lapid ei sobi kuivatisse.

Märkus

Optimaalse puhastusvõimsuse saavutamiseks soovitage pesta lapid enne esmakordset kasutamist üks kord masinaga.

Pesemiseks järgige pesusedelil olevaid juhiseid. Ärge kasutage pesuloputusvahendit, et lapid saaksid mustust hästi endasse koguda.

- Peske pörandalappe ja katteid pesumasinas maksimaalselt temperatuuril 60 °C.

Abi rike korral

Riketel on tihti lihtsad põhjused, mille Te suudate ise kõrvaldada järgneva ülevaate abil. Kahtluse korral või siin mitteniidetud rike puhul pöörduge palun volitatud klienditeeninduse poole.

△ HOIATUS

Elektrilöögi- ja põletusohu

Nii kaua kui seade on ühendatud vooluvõrku või pole veel maha jahtunud, on rikke kõrvaldamine ohtlik.

Tõmmake võrgupistik välja.

Laske seadmel maha jahtuda.

LED-riba vilgub punaselt

Pumba kuivkäigukaitse on aktiveeritud.

- Lülitage seade välja ja jälle sisse.
- Tehke kindlaks, et katlakivi eemalduspadrunita õigesti sisse pandud ja paagis on piisavalt vett.

Veepaagis puudub vesi.

- Järeltäitke veepaak, vt peatükki *Veega järeltäitmine*.

Auruhooba ei saa vajutada

Auruhoob lapselukuga kaitstud.

- Lükake lapselukk ette.
- Auruhoob on vabastatud.

Aur puudub või vähe auru hoolimata piisavast veehulgast paagis

Katlakivi eemalduspadrunita puudub või on valesti sisse pandud.

- Pange katlakivi eemalduspadrunita sisse või pange õigesti sisse.

Katlakivi eemalduspadrunita võeti veega täitmise ajal välja.

- Jätke katlakivi eemalduspadrunita täitmise ajaks seadmesse.

Sisse pandi uus katlakivi eemalduspadrunita.

- Hoidke auruhuoba püsivalt vajutatult.
- Umbes 30 sekundi pärast on saavutatud täielik auruvõimsus.

Punane kontroll-lamp „Katlakivi eemalduspadrunita väljavahetamine“ põleb või vilgub

Katlakivi eemalduspadrunita tööaeg lõpeb varsti.

- Pange uus katlakivi eemalduspadrunita sisse ja lähtestage hooldusnäht, vt peatükki *Katlakivi eemalduspadrunita väljavahetamine*.

Hooldusnäidikut ei lähtestatud pärast katlakivi eemalduspadrunita väljavahetamist.

- Hoidke klahve „Maksimaalne aurukogus“ ja „Vähendatud aurukogus“ samaaegselt vajutatult, kuni kontroll-lamp „Katlakivi eemalduspadrundi väljavahetamine“ kustub, pärast seda kui katlakivi eemalduspadrund on sisse pandud, vt peatükki *Katlakivi eemalduspadrundi väljavahetamine*.

LED-riba põleb püsivalt punaselt ja aur puudub

hoolimata piisavast veekogusest paagis

Katlakivi eemalduspadrundi tööaeg on läbi.

- Pange uus katlakivi eemalduspadrundi sisse ja lähetage hoolidusnäit, vt peatükki *Katlakivi eemalduspadrundi väljavahetamine*.

Hoolidusnäidikut ei lähetatud pärast katlakivi eemalduspadrundi väljavahetamist.

- Hoidke klahve „Maksimaalne aurukogus“ ja „Vähendatud aurukogus“ samaaegselt vajutatult, kuni kontroll-lamp „Katlakivi eemalduspadrundi väljavahetamine“ kustub, pärast seda kui katlakivi eemalduspadrundi on sisse pandud, vt peatükki *Katlakivi eemalduspadrundi väljavahetamine*.

Tehnilised andmed

		SC 3 Deluxe	
Elektriühendus			
Pinge	V	220 -	240
Faas	~	1	
Sagedus	Hz	50 - 60	
Kaitseliik		IPX4	
Kaitseklass		I	
Seadme võimsusandmed			
Küttevõimsus	W	1900	
Maksimaalne töörõhk	MPa	0.35	
Ülessoojendusaeg	s	30	
Pidev aurutamine	g/min	40	
Maksimaalne aurulöök	g/min	100	
Täitekogus			
Veepaak	l	1.0	
Mõõtmed ja kaalud			
Kaal (ilma tarvikuteta)	kg	3.3	
Pikkus	mm	361	
Laius	mm	250	
Kõrgus	mm	282	

Õigus tehnilisteks muudatusteks.

Saturs

Apkärtejās vides aizsardzība	76
Piederumi un rezerves daļas	76
Piegādes komplekts	76
Garantija	76
Drošības ierīces	76
Vienības apraksts	77
Ekspluatācijas uzsākšana	77
Montāža	77
Darbība	77
Svarīgas lietošanas norādes	78
Piederumu lietošana	79

Kopšana un apkope	79
Palīdzība traucējumam gadījumā	81
Tehniskie dati	81

Apkärtejās vides aizsardzība



Iepakojuma materiāli ir atkārtoti pārstrādājami.

Lūdzu, atbrīvojieties no iepakojuma videi draudzīgā veidā.



Elektriskās un elektroniskās ierīces satur vērtīgus pārstrādājamus materiālus un bieži vien tādas sastāvdaļas kā baterijas, akumulatorus vai eļļu, kuri neatbilstošas apstrādes vai nepareizas utilizācijas rezultātā var radīt potenciālu apdraudējumu cilvēku veselībai un apkārtejai videi. Tomēr šīs sastāvdaļas ir nepieciešamas ierīces pareizai darbībai. Ar šo simbolu marķētās ierīces nedrīkst izmest kopā ar sadzīves atkritumiem.

Informācija par sastāvdaļām (REACH)

Pašreizējo informāciju par sastāvvielām atradīsiet:

www.kaercher.de/REACH

Piederumi un rezerves daļas

Izmantot tikai oriģinālos piederumus un oriģinālās rezerves daļas, jo tie garantē drošu un nevainojamu ierīces darbību.

Informāciju par piederumiem un rezerves daļām skatīt www.kaercher.com.

Piegādes komplekts

Ierīces piegādes komplekts ir attēlots uz iepakojuma. Izsaiņojot pārbaudiet, vai saturs ir pilnīgs. Ja trūkst piederumi vai transportēšanas laikā radušies bojājumi, lūdzu, informējiet tirgotāju.

Garantija

Katrā valstī ir spēkā mūsu atbildīgā tirdzniecības uzņēmuma izdotie garantijas nosacījumi Garantijas termiņā Jūsu ierīces iespējamās darbības traucējumus mēs novērsim bez maksas, ja to cēlonis būs materiāla vai ražošanas kļūda. Garantijas gadījumā ar pirkumu apliecināšanu dokumentu vērsieties pie tirgotāja vai tuvākajā pilnvarotajā klientu apkalpošanas centrā. (Adresi skatīt aizmugurē)

Papildu informācija par garantiju (ja tāda ir pieejama) ir atrodama vietējās Kärcher tīmekļa vietnes servisa sadaļā "Lejupielādes".

Drošības ierīces

△ UZMANĪBU

Atvienotas vai mainītas drošības ierīces

Drošības ierīces ir paredzētas jūsu aizsardzībai.

Nemainiet un neatvienojiet drošības ierīces.

Simboli uz ierīces

(Atkarībā no ierīces tipa)

	Apdegumu gūšanas risks, ekspluatācijas laikā ierīces virsma sakarst
	Tvaika izraisīts applaucēšanās risks
	Izlasīt lietošanas instrukciju
USE WATER ONLY	Ūdens tvertnē iepildīt tikai ūdeni bez piedevām.

Spiediena regulators

Ja kļūdas gadījumā rodas pārmērīgi augsts spiediens, drošības vārsts rūpējas par tā mazināšanu tuvākajā apkārtne.

Drošinātājs

Drošinātājs novērš ierīces pārkaršanu. Ja ierīce pārkarst, drošinātājs atvieno ierīci no strāvas. Šādā gadījumā pirms atkārtotas ierīces ekspluatācijas sazinieties ar KÄRCHER klientu dienestu.

Vienības apraksts

Šajā lietošanas instrukcijā ir aprakstīts maksimālais aprīkojums. Atkarībā no modeļa piegādes apjoms atšķiras (skatīt iepakojumu).

Attēlus skatiet grafikā lapā.

Attēls A

- 1 Atkalķošanas kasete
- 2 Ieslēgšanas/izslēgšanas slēdzis
- 3 Samazināts tvaika daudzums
- 4 Kontrolspuldze (sarkana) — nomainiet atkalķošanas kaseti.
- 5 Maksimālais tvaika apjoms
- 6 Piederumu uzglabāšanas vieta
- 7 Novietošanas kronšteins grīdas sprauslai
- 8 Rokturis pārnēsāšanai
- 9 Strāvas kabelis ar tīkla spraudni
- 10 Tvaika pistole
- 11 Tvaika svira
- 12 Atbloķēšanas poga
- 13 Bērnu drošības bloķēšana
- 14 Tvaika šļūtene
- 15 "Prožektora" sprausla
- 16 Apaļa birste
- 17 Spraugu birste
- 18 Elastīga rokas sprausla
- 19 Elastīgās rokas sprauslas drāna
- 20 Pagarināšanas caurules (2 x)
- 21 Atbloķēšanas poga
- 22 Grīdas sprausla
- 23 Līpaizdare
- 24 Grīdas tīrīšanas drāna

Ekspluatācijas uzsākšana

IEVĒRĪBAI

Apkalpošanas radīti ierīces bojājumi

Atkalķošanas patrona optimāli darbojas tikai tad, ja Jūs ierīci pirms 1. ekspluatācijas uzsākšanas pielāgojiet ūdens cietībai objektā.

Ierīci noregulēt atbilstoši ūdens cietībai objektā.

Pirms ekspluatācijas uzsākšanas pielāgojiet ierīci vieta ar citu ūdens cietību (piem., pēc pārvākšanās) pašreizējai ūdens cietībai

1. Ievietojiet atkalķošanas patronu atverē un iespiediet, līdz tā nokļūst.

Attēls B

2. Iestatiet ūdens cietību, skatiet nodaļu *Ūdens cietības iestatīšana*.

Montāža

Piederumu montāža

1. Uzsprieties piederuma vaļējo galu uz tvaika pistoles, līdz nokļūst tvaika pistoles atbloķēšanas poga.

Attēls C

2. Uzbīdīet piederuma atvērto galu uz punktveida sprauslas.

Attēls D

3. Savienojiet pagarinājuma caurules ar tvaika pistoli.

- a Uzbīdīet 1. pagarinājuma cauruli uz tvaika pistoles, līdz nokļūst tvaika pistoles atbloķēšanas poga.

Savienojuma caurule ir pievienota.

- b Uzbīdīet 2. pagarinājuma cauruli

1. pagarinājuma caurulei.

Savienojuma caurules ir savienotas.

Attēls E

4. Uzbīdīet piederumu un/vai grīdas sprauslu pagarinājuma caurules brīvajam galam.

Attēls F

Piederums ir pievienots.

Piederumu atvienošana

1. Atbīdīet bērnu drošības elementu. Tvaika svira ir bloķēta.
2. Nospiediet atbloķēšanas taustiņu un atvienojiet daļas.

Attēls G

Darbība

Ūdens iepilde

Ūdens tvertni iespējams uzpildīt jebkurā laikā.

IEVĒRĪBAI

Ierīces bojājumi

Nepiemērots ūdens var nosprostot sprauslas, resp., bojāt ūdens līmeņa indikācija.

Neieplīdīet veļas žāvētāja kondensācijas ūdeni.

Neieplīdīet savāktu lietus ūdeni.

Neieplīdīet tīrīšanas līdzekļus vai citus papildinājumus (piem., aromātus).

1. Uzplīdīet ūdens tvertni ar maksimāli 1 l krāna ūdens.

Attēls H

Ierīces ieslēgšana

IEVĒRĪBAI

Nepareizi iestatītas ūdens cietības radīti ierīces bojājumi

Atkalķošanas patrona darbojas optimāli tikai tad, ja ierīce ir pielāgota vietējai ūdens cietībai. Nepareizi iestatītas ūdens cietības gadījumā ierīce var apkalpoties.

Ierīci pirms 1. ekspluatācijas uzsākšanas pielāgojiet ūdens cietībai objektā, skatīt nodaļu *Ūdens cietības iestatīšana*.

Norādījumi

Veicot 1. tvaicēšanu pēc atkalķošanas patronas izņemšanas un ielikšanas tvaika plūsma var būt vāja vai nevienmērīga un var izdalīties atsevišķi ūdens pilieni.

Iekārtai ir nepieciešams neilgs darbības uzsākšanas laiks, kurā atkalķošanas patrona piepildās ar ūdeni. Iz-

plūstošā tvaika daudzums pamazām palielinās līdz brīdim, kad pēc apm. 30 sekundēm ir sasniegts maksimālais tvaika apjoms.

1. Novietojiet ierīci uz stingras pamatnes.
2. Iespraudiet tīkla spraudni kontaktligzdā.
3. Nospiediet iesl./izsl.slēdzi.

Attēls I



4. LED līste deg sarkanā krāsā un lēnām nodziest.
5. Apmēram pēc 30 sekundēm LED līste pastāvīgi deg zaļā krāsā. Ierīce ir darba gatavībā.

Attēls J

Tvaika daudzuma regulēšana

Izplūstošais tvaika apjoms tiek regulēts ar tvaika apjoma taustiņa starpniecību. Ir pieejami 2 veidu tvaika apjoma taustiņi:

Attēls K

	Maksimālais tvaiku daudzums
	Samazināts tvaiku daudzums
	Tvaika nav – bērnu drošības elements Norādījums Šajā pozīcijā tvaika sviru nav iespējams izmantot.

Norādījums

Ieslēdzot ierīci vienmēr ir ieslēgts maksimālais tvaika apjoms.

1. Pēc nepieciešamā tvaika apjoma iestatīšanas nospiediet tvaika padeves sviru.
2. Pirms uzsākt tīrīšanas darbus, pavērsiet tvaika pistoli pret drānu, līdz tvaiks sāk plūst vienmērīgi.

Ūdens papildināšana

Ūdens trūkuma gadījumā LED līste ātri mirgo sarkanā krāsā.

Lai nodrošinātu pastāvīgu tvaika jaudu, ūdenim jābūt iepildītam virs atkaļķošanas kasetnes vāka. Veicot ūdens papildināšanu, atkaļķošanas kasetne paliek nofiksēta ierīcē.

Norādījums

Ierīce ir aprīkota ar sūkņa izžūšanas aizsargierīci. Ja sūknis ilgāku laiku darbojas sausā stāvoklī, piem., jo atkaļķošanas patrona nav pareizi ielikta, sūknis izslēdzas un mirgo "Ūdens trūkuma" sarkanā kontrollampīnā.

Lai ierīci varētu atkal ekspluatēt, ierīci nepieciešams izslēgt un atkal ieslēgt. Jāpārlicinās, ka patrona ir pareizi ievietota un ūdens tvertne ir pietiekami daudz ūdens.

1. Ūdens tvertni caur atkaļķošanas kasetnes vāciņu uzpildīt ar maksimāli 1 l krāna ūdens.
LED līste pastāvīgi deg zaļā krāsā.

Darbības pārtraukšana

Lai ietaupītu enerģiju, mēs iesakām izslēgt ierīci, ja ekspluatācijas pārtraukums ir ilgāks par 20 minūtēm.

1. Nospiediet iesl./izsl.slēdzi.

Ierīces izslēgšana

1. Nospiediet iesl./izsl.slēdzi.

Attēls L

Ierīce ir izslēgta.

2. Turiet nospiestu tvaika sviru, līdz vairs neizplūst tvaiks.

Attēls M

Tvaika katlā nav spiediena.

3. Atbīdīet bērnu drošības elementu.
Tvaika svira ir bloķēta.
4. Atvienojiet tīkla spraudni no kontaktligzdas.

IEVĒRĪBAI

Bojāta ūdens radītie ierīces bojājumi

Ja ierīce ilgāk kā 2 mēnešus netiek lietota, ūdens tvertne var sabojāties.

Pirms ekspluatācijas pārtraukumiem iztukšojiet ūdens tvertni.

5. Iznemiet atkaļķošanas kasetni no ierīces.

Attēls N

Ierīces uzglabāšana

1. Nostipriniet grīdas sprauslu novietošanas turētājā.
Attēls O
2. Pievienojiet pagarināšanas caurules lielajiem piederumu stiprinājumiem.
3. Pievienojiet elastīgo rokas sprauslu un punkta strūklas sprauslu katrai pagarināšanas caurulei.
4. Aptiniet kabeli un ievietojiet to piederumu uzglabāšanas zonā.
5. Ielieciet mazo apaļo birsti un jaudas sprauslu piederumu uzglabāšanas zonā.
6. Ievietojiet tvaika šļūteni piederumu uzglabāšanas zonā.

Attēls P

7. Glabājiet ierīci sausā vietā, kas ir pasargāta no sala.

Svarīgas lietošanas norādes

Grīdas virsmas tīrīšana

Pirms ierīces izmantošanas iesakām izslaucīt vai izsūkt grīdu. Šādi grīda jau pirms mitrās tīrīšanas būs tīra no netīrumiem un brīvajām daļiņām.

Tekstila izstrādājumu atsvaidzināšana

Pirms apstrādes ar ierīci vienmēr pārbaudiet tekstila izstrādājumu savietojamību aizsegta vietā: apstrādājiet tekstila izstrādājumu ar tvaiku, ļaujiet tam izžūt un pārbaudiet, vai nav radusies krāsas vai formas deformācija.

Krāsotu vai lakotu virsmu tīrīšana

IEVĒRĪBAI

Bojātas virsmas

Tvaiks var izraisīt vaska, mēbeļu lakas, plastmasas pārklājumu vai krāsas bojājumus un malu līmēto virsmu atlīmēšanu.

Nevērsiet tvaika strūklu uz līmētām malām, jo to līme var izšķīst.

Neizmantojiet ierīci neapstrādāta koka vai parketa grīdu tīrīšanai.

Neizmantojiet ierīci lakotu vai ar plastmasu pārklātu virsmu, piemēram, virtuves un viesistabas mēbeļu, durvju vai parketa tīrīšanai.

1. Lai tīrītu šādas virsmas, nedaudz apstrādājiet ar tvaiku drāniņu un tad veiciet tīrīšanu.

Stikla tīrītājs

IEVĒRĪBAI

Stikla plīšana un bojātas virsmas

Tvaiks var bojāt loga rāmja hermetizētās vietas un zemas āra temperatūrās radīt loga stikla rūs nosprieģoju, izraisot tās saplīšanu.

Nevērsiet tvaika strūklu pret loga rāmja hermetizētajām vietām.

Zemās āra temperatūrās veiciet loga stiklu uzsildi, nedaudz apstrādājot ar tvaiku visu stikla virsmu.

- Notīriet loga zonu ar elastīgu rokas sprauslu un drānu. Lai novadītu ūdeni, izmantojiet gumijas atloci vai noslaukiet virsmu sausu.

Piederumu lietošana

Tvaika pistole

Tvaika pistoli bez piederumiem var izmantot šādiem mērķiem:

- Nedaudz saburzīta, pakārta apgērba gludināšanai: apgērba apstrādi ar tvaiku veiciet no 10-20 cm attāluma.
- Mitratai putekļu tīrīšanai: Nedaudz apstrādājiet ar tvaiku drāniņu un veiciet mēbeļu tīrīšanu.

Punktveida strūklas sprausla

Punktveida sprausla ir paredzēta grūti pieejamo vietu, šuvju, armatūru, izplūdes elementu, izlietņu, tualetšu ža-lūziju vai radiatoru tīrīšanai. Jo tuvāk punktveida sprausla atrodas netīrajai vietai, jo labāka ir tās tīrīšanas darbība, jo pie sprauslas izplūdes ir vislielākā temperatūra un tvaika daudzums. Biezas kaļķa nogulsnes pirms tvaika tīrīšanas var apstrādāt ar piemērotu tīrīšanas līdzekli. Ļaujiet tīrīšanas līdzeklim iedarboties apm. 5 minūtes un tad veiciet tīrīšanu ar tvaiku.

1. Uzbdīriet punktveida sprauslu tvaika pistolei.

Attēls C

Apajā suka (maza)

Mazā apaļā suka ir piemērota grūti noņemamu netīrumu tīrīšanai. Sukas ļauj vieglāk notīrīt grūti noņemamus netīrumus.

IEVĒRĪBA!

Bojātas virsmas

Suka var bojāt trauslas virsmas.

Nav piemērota trauslu virsmu tīrīšanai.

1. Uzmontējiet apaļo mazo apaļo suku punktveida sprauslai.

Attēls D

Spraugu suka

1. Spraugu suka tiek izmantota šauru spraugu tīrīšanai, piem., starp loga nišām un kloķiem sienā.

Attēls D

Elastīga rokas sprausla

Elastīgā rokas sprausla tiek izmantota nelielu laukumu, dušas kabīņu un spoguļu tīrīšanai.

1. Uzspiediet elastīgo rokas sprauslu uz tvaika pistoles atbilstoši punkta strūklas sprauslai.

Attēls C

2. Uzvelciet apvalku virs elastīgās rokas sprauslas.

Grīdas sprausla

Grīdas sprausla ir paredzēta mazgājamo sienas grīdas virsmu, piem. akmens grīdu, flīžu un polivinilhlorīda grīdu tīrīšanai.

IEVĒRĪBA!

Tvaika radītie bojājumi

Karstums un mitrums var radīt bojājumus.

Pirms lietošanas neuzkrītošā vietā pārbaudiet karstumnoturību un tvaika iedarbību ar mazāko tvaika daudzumu.

Norādījumi

Tvaika tīrīšanas laikā tīrīšanas līdzekļa atliekas vai kopšanas emulsijas uz tīrām virsmas var radīt svēdras, kas pazūd pēc atkārtotas tīrīšanas.

Pirms ierīces izmantošanas iesakām izslaucīt vai izsūkt grīdu. Šādi rīkojoties, jau pirms mitrās tīrīšanas uz grīdas nebūs netīrumu no grūžu. Ļoti netīras virsmas tīriet lēni, lai tvaiks iedarbotos ilgāk.

1. Savienojiet pagarinājuma caurules ar tvaika pistolei.

Attēls E

2. Uzbdīriet grīdas sprauslu pagarinājuma caurulei.

Attēls F

3. Piestipriniet grīdas drānu grīdas sprauslai.

a Novietojiet grīdas drānu ar līpsavienojumiem uz augšu.

b Novietojiet grīdas sprauslu uz grīdas drānas un to viegli piespiediet.

Attēls Q

Grīdas drāna ar līpsavienojumiem pielīp pie grīdas sprauslas.

Grīdas drānas noņemšana

1. Uzskāpiet ar kāju uz grīdas drānas mēlītes un paceļiet grīdas sprauslu augšup.

Attēls Q

Norādījumi

Sākumā grīdas tīrīšanas drānas savienotāju ar līpekli stiprinājums vēl ir ļoti spēcīgs un šādā gadījumā grūti atvienojams no grīdas tīrīšanas sprauslas. Pēc vairākkārtējas lietošanas un pēc grīdas tīrīšanas drānas izmazgāšanas to ir viegli atvienot no grīdas tīrīšanas sprauslas un tas ir sasniedzis optimālo saķeri.

Grīdas tīrīšanas sprauslas novietošana

1. Ja ekspluatācija tiek pārtraukta, grīdas tīrīšanas sprauslu nepieciešams iekarināt novietošanas turētājā.

Attēls O

Kopšana un apkope

Ūdens tvertnes iztukšošana

IEVĒRĪBA!

Bojāta ūdens radītie ierīces bojājumi

Ja ierīce ilgāk kā 2 mēnešus netiek lietota, ūdens tvertnē var sabojāties.

Pirms ekspluatācijas pārtraukumiem iztukšojiet ūdens tvertni.

1. Nospiediet iesl./izsl.slēdzi. Ierīce ir izslēgta.
2. Atvienojiet tīkla spraudni no kontaktligzdas.
3. Izņemiet piederumu no piederumu turētāja.
4. Izņemiet atkaļķošanas kasetni no ierīces.
5. Iztukšojiet ūdens tvertni.

Attēls S

Atkaļķošanas kasetnes nomainīšana

IEVĒRĪBA!

Ierīces bojājumi un saīsina darbmūžs

Atkaļķošanas patronas maiņas intervālu (kontrollampīņas indikācija) neievērošana var radīt ierīces bojājumus un saīsina ierīces darbmūžu.

Ievērot maiņas intervālus (kontrollampīņas indikācija).

Norādījumi

Maiņas intervāli ir atkarīgi no ūdens cietības objekta.

Vietām ar cietu ūdeni (piem., III/IV) ir augstāks maiņas intervāls, kā vietās ar mīkstu ūdeni (piem., I/II).

Kontrollampīņas rādījums darbības laikā

izmantošanas beigās

Atkalķošanas kasetnes kontrollampīna uzrāda, kad ir jānomaina atkalķošanas kasetni:

- Kontrollampīna mirgo 2 stundas pirms kalpošanas ilguma beigām.
- 1 stundu pirms kalpošanas ilguma beigām kontrollampīna mirgo ātrāk.
- Ja atkalķošanas kasetnes kalpošanas ilgums ir beidzies, kontrollampīna un LED līste pastāvīgi deg sarkanā krāsā, un sūknis automātiski izslēdzas, lai izvairītos no ierīces bojājumiem.

Atkalķošanas kasetnes ievietošana

IEVĒRĪBA!

ierīces bojājumi

Atkārtoti izmantotajot izlietoto atkalķošanas patronu ierīce var tikt bojāta.

Strādājiet rūpīgi, lai izvairītos no patronu sajaukšanas.

Norādījumi

Veicot 1. tvaicēšanu pēc atkalķošanas patronas izņemšanas un ielikšanas tvaika plūsmā var būt vāja vai vienmērīga un var izdalīties atsevišķi ūdens pilieni.

Iekārtai ir nepieciešams neilgs darbības uzsākšanas laiks, kurā atkalķošanas patrona piepildās ar ūdeni. Izplūstošā tvaika daudzums pamazām palielinās līdz brīdim, kad pēc apm. 30 sekundēm ir sasniegts maksimālais tvaika apjoms.

1. Nospiediet izsl. slēdzi.
Ierīce ir izslēgta.
2. Izņemiet atkalķošanas kasetni.
3. Ievietojiet jauno atkalķošanas kasetni.
4. Nospiediet iesl. slēdzi.
Ierīce ir ieslēgta.
5. Vienlaikus turēt nospieztus taustiņus „Maks. tvaika daudzums” un „Samazinātais tvaika daudzums”, līdz nodziest indikācija „Atkalķošanas kasetnes nomaiņa”. Tas nozīmē, ka atīstatīšana ir noslēgusies.
6. Ļaujiet ierīcei uzstāties.
7. Turiet tvaika sviru nospieztu apm. 30 sekundes, lai atgaisotu atkalķošanas kasetni.

Ūdens cietības iestatīšana

IEVĒRĪBA!

Apkalpošanas radīti ierīces bojājumi

Bez ievietotas atkalķošanas patronas un nepareizi iestatītais ūdens cietības gadījumā ierīce var apkalpoties.

Vienmēr strādājiet ar atkalķošanas patronu.

Ierīci noregulēt atbilstoši ūdens cietībai objektā.

Pielāgojiet ierīci pirms ekspluatācijas uzsākšanas vietā ar citu ūdens cietību (piem., pēc pārvākšanās) pašreizējai ūdens cietībai.

Norādījumi

Informāciju par krāna ūdens cietību vaicājiet jūsu ūdens apgādes uzņēmumā vai pilsētas atbildīgajā iestādē.

Ūdens cietības iestatījums tiek saglabāts tik ilgi, līdz tiek veikts jauns iestatījums, piem., pēc pārvākšanās. Ierīce rūpnīcā ir iestatīta uz augstāko ūdens cietību (IV pakāpe). Ierīces iestatīto ūdens cietību uzrāda ar mirgojošu signālu.

Ūdens cietības pakāpes un mirgojošs signāls

Cietības līmenis	°dH	mmol/l	Mirgojošo signālu skaits	Mirgojošo signālu intervāls	
I	mīksts	0–7	0–1,3	1x	4 sekunde ^s
II	vidējs	7–14	1,3–2,5	2x	
III	ciets	14–21	2,5–3,8	3x	
IV	loti ciets	> 21	> 3,8	4x	

Norādījumi

Atkalķošanas kasetnes pretkalķu iedarbība aktivizējas, tiklīdz ierīce tiek uzpildīta ar ūdeni un uzsākta ekspluatācija. Ūdenī esošais kalķis ar granulu starpniecību tiek uzņemts atkalķošanas kasetnē. Papildu atkalķošana nav nepieciešama.

Norādījumi

Kasetnē esošās granulas pēc saskares ar ūdeni var mainīt krāsu. Tas saistīts ar ūdens minerālvielu saturu. Šī krāsa maiņa ir nekaitīga un tai nav negatīva ietekme uz ierīci, tīrīšanas darbiem vai atkalķošanas kasetnes funkcionalitāti.

Norādījumi

Veicot iestatījumus, negaidiet ilgāk par 15 sekundēm, jo ierīce pretējā gadījumā automātiski izvēlēsies pēdējo ūdens cietības iestatījumu, resp., ekspluatācijas uzsākšanas laikā augstāko ūdens cietību.

1. Pārlecieties, ka ierīce ir izslēgta.
2. 6 sekundes turēt nospieztu iesl./izsl. slēdzi.

Attēls T

3. Mirgo atkalķošanas kasetnes kontrollampīna un signalizē par ūdens cietības iestatījuma impulsu skaitu.
4. Atkārtoti nospiež taustiņu „Samazinātais tvaika daudzums”, lai iestatītu zemāku ūdens cietības pakāpi.
5. Atkārtoti nospiež taustiņu „Maks. tvaika daudzums”, lai iestatītu augstāku ūdens cietības pakāpi.
6. Atļaut „Samazinātais tvaika daudzums” vai „Maks. tvaika daudzums”.
Tiek uzrādīts iestatītās ūdens cietības pakāpes mirgojošais signāls.
7. Nepieciešamības gadījumā procesu atkārtojiet, līdz ir sasniegta nepieciešamā ūdens cietības pakāpe.

Norādījumi

Ar nospieztu tvaika apjoma taustiņu ūdens cietības pakāpes mirgojošais signāls netiek uzrādīts.

8. 4 sekundes turēt nospieztu iesl./izsl. slēdzi, lai saglabātu ūdens cietības pakāpes iestatījumu. Iedegas atkalķošanas kasetnes kontrollampīna.

Piederumu kopšana

(Piederumi – atkarībā no piegādes apjoma)

Norādījumi

Drānas nav piemērotas žāvētājam.

Norādījumi

Lai nodrošinātu optimālu tīrīšanas efektivitāti, pirms pirmās lietošanas reizes iesakām izmazgāt drānas veļasmašīnā.

Veicot drānu mazgāšanu, skatiet norādes uz mazgāšanas etiķetes. Lai drānas nezaudētu labo neturumu savākšanas spēju, nelietojiet veļas mīkstinātāju.

1. Mazgājiet grīdas lupatas un apvalkus veļas mazgājamajā mašīnā temperatūrā, kas nepārsniedz 60 °C.

Palīdzība traucējumu gadījumā

Traucējumu cēloņi bieži vien ir vienkārši un tos ar turpmākā pārskata palīdzību var novērst pašu spēkiem. Šaubu vai nenorādītu traucējumu gadījumā, lūdz, vērsieties autorizētā klientu servisā.

⚠ **BRĪDINĀJUMS**

Strāvas trieciens un apdegumu draudi

Traucējumnovēršana ir bīstama, ja ierīce ir pievienota strāvas tīklam vai vēl nav atdzisusi.

Atvienojiet strāvas vada spraudni.

Laujiet ierīcei atdzist.

LED līste mirgo sarkanā krāsā

Ir aktivizēta sūkņa sausas gaitas aizsargierīce.

1. Izslēdziet un atkal ieslēdziet ierīci.
2. Pārlicināties, ka atkaļķošanas kasetne ir pareizi ievietota un tvertnē ir pietiekami daudz ūdens.

Ūdens tvertnē nav ūdens.

1. Uzpildīt ūdens tvertni, skatiet nodaļu *Ūdens papildināšana*.

Nevar nospiegt tvaika sviru

Tvaika svira ir nofiksēta ar bērnu drošības elementu.

- Pabīdīt uz priekšu bērnu drošības elementu.

Tvaika svira ir atbloķēta.

Tvaika nav vai ir neliels, neskatoties uz to, ka tvertnē ir pietiekami daudz ūdens

Atkaļķošanas kasetne netiek izmantota vai tiek izmantota nepareizi.

- Ievietot, resp., ievietot pareizi. atkaļķošanas kasetni.

Atkaļķošanas kasetne ūdens uzpildes laikā izņemt.

- Veicot uzpildi atstājiet atkaļķošanas kasetni ierīcē.

Ievietota jauna atkaļķošanas kasetne.

- Turiet tvaika sviru nepārtraukti nospiestu.

Pēc apm. 30 sekundēm ir sasniegta maksimālā tvaika jauda.

Deg vai mirgo sarkanā kontrollampīna „Atkaļķošanas kasetnes nomaīņa“

Drīz beigsies atkaļķošanas kasetnes kalpošanas ilgums.

- Ievietot jauno atkaļķošanas kasetni un atiestatīt tehniskās apkopes indikāciju, skatīt nodaļu *Atkaļķošanas kasetnes nomaīņa*.

Tehniskās apkopes indikācija pēc atkaļķošanas kasetnes nomaīņas nav atiestatīta.

- Vienlaikus turēt nospiešus taustiņus „Maks. tvaika daudzums“ un „Samazinātais tvaika daudzums“, līdz nodziest kontrollampīna „Atkaļķošanas kasetnes nomaīņa“, pēc tam, kad ievietota atkaļķošanas kasetne, skatīt nodaļu *Atkaļķošanas kasetnes nomaīņa*.

LED līste pastāvīgi deg sarkanā krāsā un nav tvaika, kaut gan tvertnē pietiekami daudz ūdens

Atkaļķošanas kasetnes kalpošanas ilgums ir beidzies.

- Ievietot jauno atkaļķošanas kasetni un atiestatīt tehniskās apkopes indikāciju, skatīt nodaļu *Atkaļķošanas kasetnes nomaīņa*.

Tehniskās apkopes indikācija pēc atkaļķošanas kasetnes nomaīņas nav atiestatīta.

- Vienlaikus turēt nospiešus taustiņus „Maks. tvaika daudzums“ un „Samazinātais tvaika daudzums“, līdz nodziest kontrollampīna „Atkaļķošanas kasetnes nomaīņa“, pēc tam, kad ievietota atkaļķošanas kasetne, skatīt nodaļu *Atkaļķošanas kasetnes nomaīņa*.

Tehniskie dati

		SC 3 Deluxe
Strāvas pieslēgums		
Spriegums	V	220 - 240
Fāze	~	1
Frekvence	Hz	50 - 60
Drošinātāja veids		IPX4
Aizsardzības klase		I
Ierīces veiktspējas dati		
Apsildes jauda	W	1900
Maksimālais darba spiediens	MPa	0.35
Uzsildes laiks	s	30
Ilgstoša tvaika paveve	g/min	40
Maksimālais tvaika spiediens	g/min	100
Uzpildes līmenis		
Ūdens tvertne	l	1.0
Izmēri un svars		
Svars (bez piederumiem)	kg	3.3
Garums	mm	361
Platums	mm	250
Augstums	mm	282

Paturētas tiesības veikt tehniskas izmaiņas.

Turinys

Aplinkos apsauga.....	81
Priedai ir atsarginēs dalys.....	82
Komplektacija.....	82
Garantija.....	82
Saugos ļtaisai.....	82
Vieneto aprašymas.....	82
Pirmosios eksploatacijos pradžia.....	82
Montavimas.....	82
Naudojimas.....	83
Svarbūs naudojimo nurodymai.....	84
Priedų naudojimas.....	84
Techninė priežiūra ir eksploatacinės parengties užtikrinimas.....	85
Pagalba gedimų atveju.....	86
Techniniai duomenys.....	86

Aplinkos apsuga



Pakuotės medžiagos gali būti perdirbamos. Pakuotės atliekas prašome šalinti laikantis aplinkos apsaugos teisės aktų reikalavimų.



Elektros ir elektroniniose prietaisuose būna vertingų perdirbamųjų medžiagų ir dažnai, pvz., galvaninių elementų, akumuliatorių sudedamųjų dalių, arba alyvos, kurias netinkamai naudojant arba jas šalinant ne pagal reikalavimus gali kilti pavojus žmonių sveikatai ir aplinkai. Tačiau norint tinkamai eksploatuoti prietaisą šios sudedamosios dalys yra būtinos. Šiuo simboliu pažymėtus prietaisus draudžiama šalinti su buitėmis atliekomis.

Nuorodos dėl sudedamųjų medžiagų (REACH)
Naujausią informaciją apie sudedamąsias medžiagas rasite: www.kaercher.de/REACH

Priedai ir atsarginės dalys

Naudokite tik originalius priedus ir originalas atsargines dalis – taip užtikrinsite, kad įrenginys veiktų patikimai ir be triukščių.

Informaciją apie priedus ir atsargines dalis rasite svetainėje www.kaercher.com.

Komplektacija

Įrenginio tiekiamo komplekto sudėtis parodyta ant pakuotės. Išpakavę patikrinkite, ar yra visos įrenginio detalės. Jei trūksta priedų arba yra transportavimo pažeidimų, praneškite apie tai pardavėjui.

Garantija

Kiekvienoje šalyje galioja mūsų įgaliotų pardavėjų nustatytos garantijos sąlygos. Galimus prietaiso gedimus garantijos galiojimo laikotarpiu pašalinsime nemokamai, jei tokių gedimų priežastis buvo netinkamos medžiagos ar gamybos klaidos. Dėl garantinių gedimų šalinimo kreipkitės į savo pardavėją arba artimiausią klientų aptarnavimo tarnybą pateikdami pirkimą patvirtinantį kasos kvitą.

(Adresą rasite kitoje pusėje)

Daugiau informacijos apie garantiją (jei tokia yra) rasite vietinės „Kärcher“ svetainės techninio aptarnavimo srityje, skiltyje „Atsisiuntimai“.

Saugos įtaisai

⚠ **ATSARGIAI**





Trūkstanti arba pakeisti saugos įtaisai

Apsauginiai įtaisai garantuoja jūsų saugą.

Apsauginius įtaisus modifikuoti ar apeiti draudžiama.

Įrenginio simboliai

(Priklausomai nuo įrenginio tipo)

	Pavojus nusidenginti, įrenginio paviršius naudojimo metu įkaista
	Pavojus nusiplikyti garais
	Perskaitykite naudojimo instrukciją
	Į vandens talpyklą pildykite tik vandenį be priedų

Slėgio reguliatorius

Jeigu per klaidą susidarytų per aukštas slėgis, apsauginis vožtuvas išleidžia jį į aplinką.

Saugiklis nuo lydymosi

Saugiklis nuo lydymosi apsaugo įrenginį nuo perkaitimo. Jeigu įrenginys perkaista, saugiklis nuo lydymosi atjungia įrenginį nuo tinklo.

Prieš pakartotinai naudodami įrenginį, kreipkitės į KÄRCHER klientų aptarnavimo tarnybą.

Vieneto aprašymas

Šioje naudojimo instrukcijoje aprašytas didžiausias įrangos kiekis. Priklausomai nuo naudojamo modelio, skiriasi pristatymo komplektas (žr. pakuotę).

Ilustracijas rasite grafikos puslapyje.

Paveikslas A

- 1 Nukalkinimo kasetė
- 2 Jį. / Išj. mygtukas
- 3 Sumažintas garų kiekis
- 4 Indikacinė lemputė (raudona) – pakeiskite kalkių šalinimo filtro kasetę.
- 5 Didžiausias garų tūris
- 6 Priedų laikymo vieta
- 7 Grindų valymo antgalio laikiklis statant įrenginį
- 8 Nešimo rankena
- 9 Maitinimo tinklo jungties kabelis su kištuku
- 10 Garų pistoletas
- 11 Garų svirtis
- 12 Blokavimo panaikinimo mygtukas
- 13 Apsaugos nuo vaikų fiksatorius
- 14 Garų žarna
- 15 Taškinio srauto antgalis
- 16 Apvalus šepetys
- 17 Įtrūkių šepetys
- 18 Lankstus rankinis antgalis
- 19 Lankstus rankinio antgalio audinys
- 20 Prailginimo vamzdžiai (2x)
- 21 Blokavimo panaikinimo mygtukas
- 22 Grindų valymo
- 23 Kabliukas ir kilpos pavidalo tvirtinimo elementas
- 24 Grindų šluostė

Pirmosios eksploatacijos pradžia

DĖMESIO

Įrenginio pažeidimai dėl susikaupusių kalkių

Kalkių šalinimo kasetė optimaliai veikia tik tuo atveju, jeigu prieš pirmą kartą naudodami įrenginį, pritaikote jį prie vietos vandens kietumą.

Nustatykite įrenginį pagal vietos vandens kietumą.

Prieš naudodami įrenginį vietoje, kurioje vandens kietumas kitoms (pvz., persikrausčius), priderinkite jį prie vietos vandens kietumo

1. Kalkių šalinimo kasetę įdėkite į angą ir paspauskite, kad ji tvirtai įsistatytų.

Paveikslas B

2. Nustatykite vandens kietumą, žr. skyrių *Vandens kietumo nustatymas*.

Montavimas

Priedų montavimas

1. Atvirą priedo galą užmaukite ant garų pistoleto ir stumkite jį tol, kol užsifiksuos garų pistoleto blokavimo panaikinimo mygtukas.

Paveikslas C

2. Užstumkite atvirą priedo galą ant garų purkštuko arba garų pistoleto.

Paveikslas D

3. Sujunkite prailginimo vamzdį su garo pistoletu.

- 1-ąjį prailginimo vamzdį užmaukite ant garų pistoleto ir stumkite jį tol, kol užsifiksuos garų pistoleto blokavimo panaikinimo mygtukas. Sujungimo vamzdis sujungtas.
- 2-ąjį prailginimo ilginimo vamzdį įstumkite į 1-ąjį ilginimo vamzdį. Sujungimo vamzdžiai sujungti.

Paveikslas E

- Užstumkite priedą ir (arba) grindų antgalį ant laisvo prailginimo vamzdžio galo.

Paveikslas F

Priedas sujungtas.

Priedų išmontavimas

- Apsaugą nuo vaikų stumkite atgal. Garų svirtis užblokuota.
- Paspauskite atblokovimo mygtuką ir ištraukite dalis vieną iš kitos.

Paveikslas G

Naudojimas

Vandens pripylimas

Vandens baką galima papildyti bet kuriuo metu.

DĖMESIO

Įrenginio pažeidimai

Naudojant netinkamą vandenį gali užsistikinti purkštukai arba gali būti sugadintas vandens lygio rodmuo.

Nepilkite kondensato vandens iš skalbinių džioviklės. Nepilkite surinkto lietaus vandens.

Nepilkite jokių valymo priemonių ar kitų priedų (pvz., aromatinių medžiagų).

- Vandens talpyklą pripildykite ne daugiau kaip 1 l vandentiekio vandens.

Paveikslas H

Prietaiso įjungimas

DĖMESIO

Įrenginio pažeidimai dėl netinkamai nustatyto vandens kietumo

Kalkių šalinimo kasetė optimaliai veikia tik tuo atveju, jeigu įrenginys pritaikytas prie vietos vandens kietumo. Neteisingai nustatius vandens kietumą įrenginys gali užkalkėti.

Prieš pirmą kartą naudodami įrenginį, pritaikykite jį prie vietos vandens kietumo, žr. skyrių Vandens kietumo nustatymas.

Pastaba

1-ąjį kartą naudojant garus po to, kai buvo išimta ir vėl įdėta kalkių šalinimo kasetė, garų srautas gali būti silpnas ir netolygus, gali išsiskirti pavieniai vandens lašai. Įrenginiui reikia šiek tiek laiko įsibėgėti, kad kalkių šalinimo kasetė prisipildytų vandens. Išsiskiriančių garų kiekis didėja, kol maždaug po 30 sekundžių pasiekia didžiausią garų kiekį.

- Prietaisą pastatykite ant tvirto pagrindo.
- Įkiškite tinklo kištuką į lizdą.
- Paspauskite įjungimo / išjungimo mygtuką.

Paveikslas I



- Šviesos diodų juostelė šviečia raudonai ir pamažu gęsta.
- Maždaug po 30 sekundžių šviesos diodų juostelė šviečia žaliai. Prietaisas paruoštas naudoti.

Paveikslas J

Garų kiekio reguliavimas

Išleidžiamas garų kiekis reguliuojamas garų kiekio mygtuku. Galima rinktis 2 garų kiekio mygtukus:

Paveikslas K

	Maksimalus garų kiekis
	Sumažintas garų kiekis
	Be garų. Apsauga nuo vaikų Pastaba <i>Šioje padėtyje garų svirties įjungti neįmanoma.</i>

Pastaba

Įjungus prietaisą, visada yra nustatytas maksimalus garų kiekis.

- Nustatę garų kiekį, paspauskite garų svirtį.
- Prieš pradėdami valyti nukreipkite garų pistoletą į šluostę, kol garai pradės išsiskirti tolygiai.

Vandens pripildymas

Kai trūksta vandens, šviesos diodų juostelė greitai mirksi raudonai.

Siekiant užtikrinti pastovų garų našumą, vandens reikia įpilti per kalkių šalinimo kasetės dangtelį. Papildant vandens, kalkių šalinimo kasetė prietaise lieka užfiksuota.

Pastaba

Įrenginyje sumontuota siurblio apsauga nuo sausosios eigos. Jeigu siurblys ilgesnį laiką veikia sausąja eiga, pvz., dėl to, kad kalkių šalinimo kasetė įdėta neteisingai, siurblys atsijungia ir ima mirksėti raudona vandens trūkumo kontrolinė lemputė.

Kad įrenginį vėl galima būtų naudoti, jį reikia išjungti ir vėl įjungti. Turi būti užtikrinta, kad kasetė įdėta teisingai ir kad vandens talpykloje būtų pakankamai vandens.

- Vandens talpyklą per kalkių šalinimo kasetės dangtelį pripildykite daugiausia 1 l vandentiekio vandens. Šviesos diodų juostelė nuolat šviečia žaliai.

Darbo nutraukimas

Norint taupyti energiją, rekomenduojame prietaisą išjungti, darant ilgesnes negu 20 minučių darbo pertraukas.

- Paspauskite įjungimo / išjungimo mygtuką.

Prietaiso išjungimas

- Paspauskite įjungimo / išjungimo mygtuką.

Paveikslas L

Prietaisas išjungtas.

- Spauskite garų svirtį tol, kol nebebus garų.

Paveikslas M

Garų katilė slėgio nėra.

- Apsaugą nuo vaikų stumkite atgal. Garų svirtis užblokuota.
- Ištraukite tinklo kištuką iš lizdo.

DĖMESIO

Įrenginio pažeidimai dėl sugedusio vandens

Jeigu įrenginys nenaudojamas ilgiau negu 2 mėnesius, vanduo talpykloje gali sugesti.

Prieš naudojimo pertraukas ištuštinkite vandens talpyklą.

- Išimkite iš įrenginio kalkių šalinimo kasetę.

Paveikslas N

Prietaiso laikymas

- Grindų antgalį pakabinkite į stovėjimo atramą.

Paveikslas O

2. Prijunkite prailginimo vamzdžius prie didelių priedų laikiklių.
3. Prie kiekvieno prailginimo vamzdžio prijunkite lankstų rankinį antgalį ir taškinės srovės purškimo antgalį.
4. Apvyniokite kabelį ir padėkite jį į priedų saugojimo vietą.
5. Nedidelį apvalų šepetį ir „Power“ purškimo antgalį įdėkite į priedų saugojimo vietą.
6. Įdėkite garų tiekimo žarną į priedų saugojimo vietą.
7. Laikykite prietaisą sausoje, nuo šalčio apsaugotoje vietoje.

Svarbūs naudojimo nurodymai

Grindų paviršių valymas

Prieš naudojant įrenginį rekomenduojame grindis iš-
šluoti arba išsiurbti. Taip nuo grindų jau prieš valant jas
drėgnu būdu bus pašalintas purvas ir laisvos dalelės.

Tekstilinių gaminių atnaujinimas

Prieš naudodami įrenginį visada patikrinkite tekstilinio
gaminio atsparumą į akis nekrentančioje jo vietoje. Ap-
dorokite tekstilę garais, palikite išdžiūti, paskui patrinkite
ar nepakito spalva bei forma.

Paviršių su danga arba dažytų paviršių valymas

DĖMESIO

Pažeisti paviršiai

Nuo garų gali atšokti vaškas, baldų poliravimo priemo-
nė, plastikinės dangos arba dažai bei kraštų apvadai.
Niekada nekreipkite garų į kraštų apvadus, nes jie gali
atšokti.

Nenaudokite įrenginio naužsandarintoms medinėms ar
bena parketo grindims.

Nenaudokite įrenginio dažytiems arba plastikų padeg-
tiems paviršiams, tokiems kaip virtuvės ir kiti baldai, du-
rys arba parketas.

1. Šiems paviršiams valyti trumpam garais apdorokite
šluostę ir ja nuvalykite.

Stiklo valiklis

DĖMESIO

Įskilęs stiklas ir pažeistas paviršius

Garai gali pažeisti užsandarintas langų rėmo dalis, o
esant žemoms lauko temperatūroms sukelti įtampą ant
stiklo paviršiaus, nuo to jis gali įskilti.

Garų srautą draudžiama nukreipti į užsandarintą langų
rėmo dalį

jeigu lauko temperatūra žema, pirma sušildykite stiklą
lengvai apdorodami visą jo paviršių garais.

- Lango plotą valykite lankščiu rankiniu antgaliu ir
skudurėliu. Norėdami pašalinti vandenį, naudokite
langų nubrauktuvą arba nuvalykite paviršius sausai.

Priedų naudojimas

Garo pistoletas

Garų pistoletas be priedų gali būti naudojamas tokiems
darbams:

- Nedidelėms raukšlėms nuo kabančių drabužių ly-
ginti: Apdorokite drabužį garais iš 10–20 cm atstu-
mo.
- Dulkėms valyti drėgnuoju būdu: Baldams valyti
trumpam garais apdorokite šluostę ir ja nuvalykite.

Tiesios srovės purkštukas

Tiesios srovės purkštukas tinkamas valyti sunkiai pasie-
kiamoms vietoms, siūlėms, armatūrai, nuotakams,
praustuvams, klozetams, žaliuzėms arba radiatoriams.
Kuo arčiau tiesios srovės purkštukas laikomas prie už-
terštos vietos, tuo didesnis valomasis poveikis, nes
temperatūra ir garų kiekis prie purkštuko angos yra di-
džiausi. Stambias kalkių nuosėdas prieš valant garais
galima apdoroti tam tinkama valymo priemone. Pa-
skleiskite valymo priemonę, palaukite apie 5 minutes,
paskui apdorokite garais.

1. Užmaukite tiesios srovės purkštuką ant garų pisto-
letu.

Paveikslas C

Apvalus šepetys (mažas)

Mažas apvalus šepetys tinkamas sunkiai nuvalomiems
nešvarumams valyti. Valant šepetiu sunkiai nuvalomi
nešvarumai pašalinami paprasčiau.

DĖMESIO

Pažeisti paviršiai

Šepetys gali subraižyti lengvai pažeidžiamus paviršius.
Netinkamas valyti lengvai pažeidžiamiems paviršiams.

1. Sumontuokite mažą apvalų šepetį ant tiesios srovės
purkštuko.

Paveikslas D

Siūlių šepetys

1. Siūlių šepetys naudojamas siauriems tarpams, pvz.,
tarp lango nišų ir rankenos sienoje.

Paveikslas D

Lankstus rankinis antgalis

Lankstus rankinis antgalis skirtas valyti nedidelius plo-
tus, kuriuos galima nuplauti, pvz., dušo kabinas ir vei-
drodžius.

1. Įstumkite lankstų rankinį antgalį ant garų pistoletu
pagal taškinės srovės purškimo antgalį.

Paveikslas C

2. Užtraukite gaubtą ant lankstaus rankinio antgalio.

Grindų purkštukas

Grindų antgalis tinkamas valyti plaunamoms sienų ir
grindų dangoms, pvz., akmens masės grindims, plyte-
lėms ir PVC dangai.

DĖMESIO

Pažeidimai dėl garų poveikio

Karštis ir pernelyg didelė drėgmė gali pažeisti.

Naudodami mažiausią garų kiekį prieš eksploatavimą į
akis nekrentančioje vietoje išbandykite atsparumą šilu-
mos ir garų poveikiui.

Pastaba

Valymo priemonės likučiai arba priežiūros emulsijos ant
valomo paviršiaus valant garais gali sudaryti nelygumų,
tačiau naudojant daug kartų jie dingsta.

Prieš naudojant įrenginį rekomenduojame grindis iš-
šluoti arba išsiurbti. Taip nuo grindų jau prieš valant jas
drėgnu būdu bus pašalintas purvas ir laisvos dalelės.
Ant smarkiai užterštų paviršių dirbkite lėtai, kad garų po-
veikis būtų ilgesnis.

1. Prailginimo vamzdį sujunkite su garo pistoletu.
Paveikslas E
2. Užmaukite grindų purkštuką ant ilginimo vamzdžio.
Paveikslas F
3. Gindų šluostę pritvirtinkite prie antgalio grindims.
a Grindų šluostę padėkite ant grindų lipniomis juos-
tomis į viršų.

b Gindų antgalį nesmarkiai spausdami padėkite ant grindų šluostės.

Paveikslas Q

Grindų šluostė lipniais fiksatoriais pati prisitvirtins prie grindų antgalio.

Grindų šluostės nuėmimas

1. Uždėkite pėdą ant grindų šluostės plokštelės ir pakelkite grindų antgalį į viršų.

Paveikslas Q

Pastaba

Pradžioje grindų šluostės lipnios juostos yra dar labai stiprios ir jas gali būti sunku nuimti nuo grindų antgalio. Panaudojus keletą kartų ir išskalbus nuimti nuo grindų antgalio juos paprasta ir pasiekiamas optimalus sukibimas.

Grindų antgalio laikymas

1. Nutraukę darbą grindų antgalį įkabininkite į laikymo atramą.

Paveikslas O

Techninė priežiūra ir eksploatacinės parengties užtikrinimas

Vandens talpyklos ištuštinimas

DĖMESIO

Įrenginio pažeidimai dėl sugedusio vandens

Jeigu įrenginys nenaudojamas ilgiau negu 2 mėnesius, vanduo talpykloje gali sugesti.

Prieš naudojimo pertraukas ištuštinkite vandens talpyklą.

1. Paspauskite įjungimo / išjungimo mygtuką. Prietaisas išjungtas.
2. Ištraukite tinklo kištuką iš lizdo.
3. Išimkite priedus iš priedų laikiklio.
4. Išimkite iš įrenginio kalkių šalinimo kasetę.
5. Ištuštinkite vandens talpyklą.

Paveikslas S

Kalkių šalinimo kasetės keitimas

DĖMESIO

Įrenginio pažeidimai ir sutrumpėjęs naudojimo laikas

Nesilaikant kalkių šalinimo kasetės keitimo intervalų (kontrolinės lemputės rodmuo) įrenginys gali būti pažeistas ir jo naudojimo trukmė gali sutrumpėti.

Laikykitės keitimo intervalų (kontrolinės lemputės rodmuo).

Pastaba

Keitimo intervalai priklauso nuo vietos vandens kietumo. Teritorijose, kuriose vanduo kietas (pvz., III / IV) keitimo intervalas bus trumpesnis negu teritorijose, kuriose vanduo minkštas (pvz., I/II).

Kontrolinės lemputės rodmenys veikimo pabaigoje

Kalkių šalinimo kasetės kontrolinė lemputė rodo, kada reikia pakeisti kalkių šalinimo kasetę:

- Likus 2 valandoms iki naudojimo laiko pabaigos kontrolinė lemputė pradeda žybsėti.
- 1 valandą iki pasibaigiant laikui kontrolinė lemputė ima mirksėti greičiau.
- Kai kalkių šalinimo kasetės keitimo laikas baigiasi, kontrolinė lemputė ir šviesos diodų juostelė šviečia nuolat, o siurblys išsijungia automatiškai, kad būtų išvengta prietaiso pažeidimų.

DĖMESIO

Įrenginio pažeidimai

Pakartotinai naudojant panaudotą kalkių šalinimo kasetę, galima pažeisti įrenginį.

Dirbkite kruopščiai, kad nesupainiotumėte kasečių.

Pastaba

1-ąjį kartą naudojant garus po to, kai buvo išimta ir vėl įdėta kalkių šalinimo kasetė, garų srautas gali būti silpnas ir netolygus, gali išsiskirti pavieniai vandens lašai. Įrenginiui reikia šiek tiek laiko įsibėgėti, kad kalkių šalinimo kasetė prisipildytų vandens. Išsiskiriančių garų kiekis didėja, kol maždaug po 30 sekundžių pasiekia didžiausią garų kiekį.

1. Paspauskite išjungimo mygtuką. Prietaisas išjungtas.
2. Išimkite kalkių šalinimo kasetę.
3. Įdėkite naują kalkių šalinimo kasetę.
4. Paspauskite įjungimo mygtuką. Prietaisas įjungtas.
5. Vienu metu nspauskite ir laikykite nuspaustus mygtukas „Maksimalus garų kiekis“ ir „Sumažintas garų kiekis“, kol užges rodmuo „Kalkių šalinimo kasetės keitimas“. Tai reiškia, kad atkūrimas yra baigtas.
6. Palaukite, kol prietaisas įšils.
7. Garų svirtį laikykite nuspausta apie 30 sekundžių, kad iš kalkių šalinimo kasetės išeitų oras.

Vandens kietumo nustatymas

DĖMESIO

Įrenginio pažeidimai dėl susikaupusių kalkių

Nenaudojant kalkių šalinimo kasetės ir neteisingai nustatčius vandens kietumą įrenginys gali užkalkėti.

Visada dirbkite su kalkių šalinimo kasete.

Nustatykite įrenginį pagal vietos vandens kietumą.

Prieš naudodami įrenginį vietoje, kurioje vandens kietumas kitoms (pvz., persikrausčius), priderinkite jį prie vietos vandens kietumo.

Pastaba

Vandens tiekimo įstaiga arba komunalinė įmonė suteiks informaciją apie jūsų vandentiekio vandens kietumą.

Vandens kietumo nustatymas lieka išsaugotas tol, kol atliekamas naujas nustatymas, pavyzdžiui, išsikrausčius į kitą vietą. Prietaisas gamykloje nustatytas naudoti esant didžiausiam vandens kietumui (IV laipsnis). Prietaisas rodo nustatytą vandens kietumą pagal žybsnius.

Vandens kietumo laipsnis ir žybsniai

Kietumo diapazonas	°dH	mmol/l	Žybsnių skaičius	Pertrauka tarp žybsnių
I minkštas	0–7	0–1,3	1 x	4 sekundės
II vidutinio kietumo	7–14	1,3–2,5	2x	
III kietas	14–21	2,5–3,8	3 x	
IV labai kietas	>21	>3,8	4 x	

Pastaba

Kalkių šalinimo kasetės poveikis prieš kalkes aktyvinamas tada, kai prietaisas pripildomas vandens ir pradeda naudoti. Kalkės vandenyje surenkamos kalkių

šalinimo kasetės granulėse. Papildomai šalinti kalkių nebūtina.

Pastaba

Granulės kasetėje gali pakeisti savo spalvą po kontaktą su vandeniu. Tai yra susiję su mineralinių medžiagų kiekiu vandenyje. Šis spalvos pasikeitimas yra nekenksmingas ir neturi neigiamos įtakos prietaisui, valymo darbams ar kalkių šalinimo kasetės funkcionalumui.

Pastaba

Atlikdami nustatymus, nedarykite ilgesnės negu 15 sekundžių pertraukos, antrąj automatiškai bus nustatytas paskutinį kartą parinktas vandens kietumas arba, naudojant pirmą kartą, bus nustatytas maksimalus vandens kietumas.

1. Įsitikinkite, kad prietaisas išjungtas.
2. Laikykite nuspaustą įjungimo / išjungimo jungiklį 6 sekundes.

Paveikslas T

3. Kalkių šalinimo kasetės kontrolinė lemputė mirksi ir impulsų skaičiumi praneša apie einamąjį vandens kietumo nustatymą.
4. Pakartotinai paspauskite mygtuką „Sumažintas garų kiekis“, kad nustatytumėte žemesnį vandens kietumo laipsnį.
5. Pakartotinai paspauskite mygtuką „Maksimalus garų kiekis“, kad nustatytumėte aukštesnį vandens kietumo laipsnį.
6. Atleiskite mygtuką „Sumažintas garų kiekis“ arba „Maksimalus garų kiekis“. Rodomas nustatyto vandens kietumo mirksintis impulsas.
7. Jeigu reikia, procesą pakartokite, kol bus pasiektas norimas vandens kietumo laipsnis.

Pastaba

Nuspaudus garų kiekio mygtuką, vandens kietumo laipsnio mirksintis impulsas nerodomas.

8. Laikykite nuspaustą įjungimo / išjungimo jungiklį 4 sekundes, kad išsaugotumėte vandens kietumo laipsnio nustatymą. Kalkių šalinimo kasetės kontrolinė lemputė pradeda šviesti.

Priedų priežiūra

(Priedai – priklausomai nuo pristatymo komplekto)

Pastaba

Šluostės netinkamos džiiovinti džiiovyklėje.

Pastaba

Optimaliam valymo efektyvumui rekomenduojame šluostes vieną kartą išskalbti skalbimo mašinoje prieš naudojant pirmą kartą. Nuorodas, kaip plauti šluostes, skaitykite ant jų etikečių. Nenaudokite minkštiklio, kad šluostės gerai sugertų nešvarumus.

1. Skalbkite grindų valymo šluostes ir skudurėlius skalbimo mašinoje naudojant ne aukštesnę kaip 60 °C temperatūrą.

Pagalba gedimų atveju

Gedimų priežastys dažnai yra paprastos, kurias nesunkiai pašalinsite pasinaudoję šia apžvalga. Kilus abejonių arba atsiradus čia nenurodytų gedimų, kreipkitės į įgaliotą klientų aptarnavimo tarnybą.

⚠ ĮSPĖJIMAS

Elektrios smūgio ir nudegimų pavojus

Kol įrenginys prijungtas prie tinklo, arba dar neataušęs, šalinti gedimus pavojinga.

Ištraukite tinklo kištuką.

Palaukite, kol įrenginys atvės.

Šviesos diodų juostelė mirksi raudonai

Siurblio apsauga nuo sausosios eigos aktyvinta.

1. Išjunkite ir vėl įjunkite įrenginį.
2. Įsitikinkite, kad kalkių šalinimo kasetė įdėta teisingai ir kad talpykloje yra pakankamai vandens.

Garų talpykloje nėra vandens.

1. Papildykite vandens talpyklą, žr. skyrių *Vandens pripildymas*.

Nepavyksta paspausti garų svirties

Garų svirtis apsaugota apsauga nuo vaikų.

- Apsaugą nuo vaikų pastumkite pirmyn.

Garų svirtis atblokuota.

Garų nėra arba jų per mažai, nors talpykloje vandens yra pakankamai

Kalkių šalinimo kasetė neįstatyta arba įstatyta netinkamai

- Įstatykite arba tinkamai įstatykite kalkių šalinimo kasetę.

Kalkių šalinimo kasetė buvo išimta pilant vandenį.

- Pildami vandenį palikite kalkių šalinimo kasetę prietaise.

Įstatyta nauja kalkių šalinimo kasetė.

- Laikykite nuspaustą garų svirtį.

Maždaug po 30 sekundžių garai pradeda eiti visu pajėgumu.

Raudona kontrolinė lemputė „Kalkių šalinimo kasetės keitimas“ šviečia arba mirksi

Kalkių šalinimo kasetės naudojimo laikas greitai baigsis.

- Įdėkite naują kalkių šalinimo kasetę ir atstatykite techninės priežiūros rodmenį, žr. skyrių *Kalkių šalinimo kasetės keitimas*.

Pakeitus kalkių šalinimo kasetę nebuvo atstatytas techninės priežiūros rodmuo.

- Vienu metu nuspauskite ir laikykite nuspaustus mygtukas „Maksimalus garų kiekis“ ir „Sumažintas garų kiekis“, kol užges kontrolinė lemputė „Kalkių šalinimo kasetės keitimas“, įstačius kalkių šalinimo kasetę, žr. skyrių *Kalkių šalinimo kasetės keitimas*.

Šviesos diodų juostelė nuolat šviečia raudonai, garų nėra, nors talpykloje vandens yra pakankamai

Kalkių šalinimo kasetės naudojimo laikas baigėsi.

- Įdėkite naują kalkių šalinimo kasetę ir atstatykite techninės priežiūros rodmenį, žr. skyrių *Kalkių šalinimo kasetės keitimas*.

Pakeitus kalkių šalinimo kasetę nebuvo atstatytas techninės priežiūros rodmuo.

- Vienu metu nuspauskite ir laikykite nuspaustus mygtukas „Maksimalus garų kiekis“ ir „Sumažintas garų kiekis“, kol užges kontrolinė lemputė „Kalkių šalinimo kasetės keitimas“, įstačius kalkių šalinimo kasetę, žr. skyrių *Kalkių šalinimo kasetės keitimas*.

Techniniai duomenys

	SC 3 Deluxe	
Elektrios jungtis		
Įtampa	V	220 - 240
Fazė	~	1
Dažnis	Hz	50 - 60
Saugiklio rūšis		IPX4
Apsaugos klasė		I
Įrenginio galios duomenys		
Šildymo galia	W	1900

		SC 3 De-luxe
Didžiausias darbinis slėgis	MPa	0.35
Išlilimo trukmė	s	30
Ilgalaikis garų srautas	g/min	40
Didžiausias garų slėgis	g/min	100
Užpildymo kiekis		
Vandens talpykla	l	1.0
Matmenys ir svoriai		
Svoris (be priedų)	kg	3.3
Ilgis	mm	361
Plotis	mm	250
Aukštis	mm	282

Gamintojas pasilieka teisę atlikti techninius pakeitimus.

Spis treści

Ochrona środowiska.....	87
Akcesoria i części zamienne	87
Zakres dostawy	87
Gwarancja	87
Urządzenia zabezpieczające.....	87
Opis jednostki.....	87
Pierwsze uruchomienie	88
Montaż.....	88
Działanie.....	88
Ważne zasady użytkowania	89
Zastosowanie wyposażenia	89
Czyszczenie i konserwacja	90
Pomoc w przypadku usterek	92
Dane techniczne.....	92

Ochrona środowiska



Materiały, z których wykonano opakowania, nadają się do recyklingu. Opakowania poddać utylizacji przyjaznej dla środowiska naturalnego.



Elektryczne i elektroniczne urządzenia zawierają cenne surowce wtórne, a często również takie części składowe jak baterie, akumulatory lub olej, które w razie niewłaściwej obsługi lub nieprawidłowej utylizacji mogą stanowić potencjalne zagrożenie dla zdrowia ludzkiego i środowiska naturalnego. Jednak te części składowe są niezbędne do prawidłowej pracy urządzenia. Urządzeń oznaczonych tym symbolem nie można wyrzucać do odpadów z gospodarstw domowych.

Wskazówki dotyczące składników (REACH)

Aktualne informacje dotyczące składników można znaleźć na stronie: www.kaercher.de/REACH

Akcesoria i części zamienne

Należy stosować tylko oryginalne akcesoria i części zamienne, ponieważ gwarantują one bezpieczną i bezawaryjną pracę urządzenia.

Informacje dotyczące akcesoriów i części zamiennych można znaleźć na stronie www.kaercher.com.

Zakres dostawy

Zakres dostawy urządzenia jest przedstawiony na opakowaniu. Podczas rozpakowywania urządzenia należy sprawdzić, czy w opakowaniu znajdują się wszystkie

elementy. W przypadku stwierdzenia braków w akcesoriach lub uszkodzeń powstałych w transporcie należy zwrócić się do dystrybutora.

Gwarancja

W każdym kraju obowiązują warunki gwarancji określone przez dystrybutora urządzeń Kärcher. Ewentualne usterek urządzenia usuwane są w okresie gwarancji bezpłatnie, o ile spowodowane są błędem materiałowym lub produkcyjnym. W sprawach napraw gwarancyjnych prosimy kierować się z dowodem zakupu do dystrybutora lub do autoryzowanego punktu serwisowego.

(Adres znajduje się na odwrocie)

Więcej informacji na temat gwarancji (jeśli są dostępne) można znaleźć w obszarze Serwis na lokalnej stronie internetowej Kärcher w sekcji "Pliki do pobrania".

Urządzenia zabezpieczające

△ OSTROŻNIE

Brak urządzeń zabezpieczających lub zmiany wprowadzone w urządzeniach

Urządzenia zabezpieczające służą ochronie użytkownika.

Dlatego nigdy nie wolno zmieniać ani pomijać urządzeń zabezpieczających.

Symbole na urządzeniu

(W zależności od typu urządzenia)

	Niebezpieczeństwo oparzenia, powierzchnia urządzenia nagrzewa się podczas pracy urządzenia
	Niebezpieczeństwo oparzenia parą
	Przeczytać instrukcję obsługi
USE WATER ONLY	Zbiornik na wodę napełniać wyłącznie wodą bez dodatków

Regulator ciśnienia

Jeżeli w przypadku błędów wyposażenia powstaje niezwykle wysokie ciśnienie, zawór bezpieczeństwa zapewnia jej redukcję w otoczeniu.

Bezpiecznik topikowy

Bezpiecznik topikowy zapobiega przegrzewaniu się urządzenia. Jeśli urządzenie się przegrzeje, bezpiecznik topikowy odłączy je od sieci.

Przed ponownym uruchomieniem urządzenia należy skontaktować się z najbliższym serwisem KÄRCHER.

Opis jednostki

Maksymalna liczba wyposażenia jest opisana w niniejszej instrukcji obsługi. W zależności od zastosowanego modelu występują różnice w zakresie dostawy (patrz opakowanie).

Ilustracje znajdziesz na stronie z grafikami.

Rysunek A

- 1 Wkład odwapniający
- 2 Właznik
- 3 Zmniejszona objętość pary
- 4 Kontrolka (czerwona) - wymień wkład odkamieniający.

- ⑤ Maksymalna ilość pary
- ⑥ Miejsce do przechowywania akcesoriów
- ⑦ Wspornik postojowy do ssawki podłogowej
- ⑧ Uchwyt do przenoszenia
- ⑨ Przyłącze sieciowe z wtyczką sieciową
- ⑩ Pistolet parowy
- ⑪ Dźwignia pary
- ⑫ Przycisk odblokowania
- ⑬ Zabezpieczenie przed dziećmi
- ⑭ Wąż parowy
- ⑮ Dysza ze światłem
- ⑯ Szczotka okrągła
- ⑰ Szczotka szczelinowa
- ⑱ Elastyczna dysza ręczna
- ⑲ Ściereczka elastycznej dyszy ręcznej
- ⑳ Rurki przedłużające (2)
- ㉑ Przycisk odblokowania
- ㉒ Dysza podłogowa
- ㉓ Zapięcie na rzep
- ㉔ Ściereczka podłogowa

Pierwsze uruchomienie

UWAGA

Uszkodzenie urządzenia wskutek powstania osadu
Nabój odkamieniania działa optymalnie tylko wtedy, gdy urządzenie zostanie dopasowane do miejscowej twardości wody przed 1. uruchomieniem.

Przestawić urządzenie na miejscową twardość wody. Przed użyciem urządzenia na obszarze o innej twardości wody (np. po przenosinach) należy ustawić aktualną twardość wody

1. Włożyć nabój odkamieniania do otworu i nacisnąć w celu jego osadzenia.
Rysunek B
2. Ustawić twardość wody, patrz rozdział *Ustawianie twardości wody*.

Montaż

Montaż akcesoriów

1. Nasunąć otwartą końcówkę osprzętu na pistolet parowy do momentu zatrzaśnięcia się przycisku odblokowania pistoletu.
Rysunek C
2. Nasunąć otwartą końcówkę osprzętu na dyszę punktową.
Rysunek D
3. Połączyć rurki przedłużające z pistoletem parowym.
 - a Nasunąć pierwszą Nasunąć rurkę przedłużającą na pistolet parowy do momentu zatrzaśnięcia się przycisku odblokowania pistoletu. Rurka przedłużająca jest podłączona.
 - b Nasunąć drugą rurę przedłużającą na pierwszą rurę przedłużającą. Rury przedłużające są połączone.

Rysunek E

4. Nasunąć osprzęt i/lub dyszę podłogową na wolną końcówkę rury przedłużającej.

Rysunek F

Osprzęt jest podłączony.

Zdejmowanie osprzętu

1. Odsunąć do tyłu zabezpieczenie przed dziećmi. Dźwignia włącznika pary jest zablokowana.
2. Nacisnąć przycisk odblokowania i rozsunąć części.
Rysunek G

Działanie

Napełnianie wodą

Wodę w zbiorniku można w każdej chwili uzupełnić.

UWAGA

Uszkodzenie urządzenia

Nieodpowiednia woda może spowodować zapchanie dysz lub uszkodzenie wskaźnika poziomu wody.

Nie używać wody kondensacyjnej z suszarki.

Nie stosować zebranej wody deszczowej.

Nie wlewać środków czyszczących ani innych dodatków (np. środków zapachowych).

1. Napełnić zbiornik wody maks. 1 l wody z sieci wodociągowej.

Rysunek H

Włączanie urządzenia

UWAGA

Uszkodzenie urządzenia na skutek nieprawidłowo ustawionej twardości wody

Nabój odkamieniania działa optymalnie tylko wtedy, gdy urządzenie zostanie dopasowane do miejscowej twardości wody. W razie nieprawidłowego ustawienia twardości wody urządzenie może pokryć się kamieniem.

Dopasować urządzenie do miejscowej twardości wody przed 1. uruchomieniem, patrz rozdział *Ustawianie twardości wody*.

Dopasować urządzenie do miejscowej twardości wody przed 1. uruchomieniem, patrz rozdział *Ustawianie twardości wody*.

Wskazówka

Po 1. parowaniu po odbiorze i ponownym włożeniu naboju odkamieniania uderzenie pary może być nieco słabe lub nieregularne i mogą pojawić się pojedyncze krople wody. Urządzenie wymaga krótkiego czasu rozruchu, podczas którego nabój odkamieniania wypełni się wodą. Intensywność wydobywającego się strumienia pary stale rośnie, osiągając po ok. 30 sekundach wartość maksymalną.

1. Ustawić urządzenie na stałym podłożu.
2. Włożyć wtyczkę sieciową do gniazdka.
3. Nacisnąć włącznik/wyłącznik.

Rysunek I



4. Listwa LED świeci na czerwono i powoli gaśnie
5. Po upływie ok. 30 sekund listwa LED świeci stale na zielono. Urządzenie jest gotowe do użycia.

Rysunek J

Regulacja ilości pary

Ilość wydostającej się pary reguluje się za pomocą przycisku ilości pary. Do wyboru są 2 różne przyciski ilości pary:

Rysunek K

	Maksymalna ilość pary
	Zredukowana ilość pary



Brak pary - zabezpieczenie przed dziećmi
Wskazówka
W tym położeniu nie można użyć dźwigni włącznika pary.

Wskazówka

Przy włączaniu urządzenia zawsze ustawiona jest maksymalna ilość pary.

1. Po ustawieniu ilości pary nacisnąć dźwignię włącznika pary.
2. Przed rozpoczęciem czyszczenia skierować pistolet parowy na szmatkę, aż para zacznie wydobywać się równomiernie.

Uzupelnianie wody

Gdy brakuje wody, listwa LED miga szybko na czerwono.

Aby zapewnić równą moc parowania wodę należy wlać przez korek wkładu odkamieniającego. Podczas wlewania wody wkład odkamieniający pozostaje zamocowany w urządzeniu.

Wskazówka

Urządzenie wyposażone jest zabezpieczenie pompy przed pracą na sucho. Gdy pompa pracuje przez dłuższy czas na sucho, np. z powodu niewłaściwie zamontowanego naboju odkamieniania, wyłączy się i zacznie migać czerwona kontrolka braku wody.

Aby ponownie móc używać urządzenia, należy je wyłączyć i ponownie włączyć. Należy przy tym zapewnić, by nabój był właściwie osadzony, a w zbiorniku wody była wystarczająca jej ilość.

1. Napełnić zbiornik wody przez korek wkładu odkamieniającego maksymalnie 1 l wody wodociągowej. Listwa LED świeci stale na zielono.

Przerwanie pracy

Aby oszczędzać energię, zalecamy wyłączenie urządzenia w przypadku przerw w pracy trwających dłużej niż 20 minut.

1. Nacisnąć włącznik/wyłącznik.

Wyłączanie urządzenia

1. Nacisnąć włącznik/wyłącznik.

Rysunek L

Urządzenie jest wyłączone.

2. Trzymać wciśniętą dźwignię włącznika pary, aż przestanie wydobywać się para.

Rysunek M

Ciśnienie w kotle parowym zostało zredukowane.

3. Odsunąć do tyłu zabezpieczenie przed dziećmi. Dźwignia włącznika pary jest zablokowana.
4. Odłączyć wtyczkę od gniazdka.

UWAGA

Uszkodzenie urządzenia z powodu zepsucia się wody

Jeśli urządzenie nie jest używane przez dłużej niż 2 miesiące, woda w zbiorniku może się zepsuć.

Opróżnić zbiornik wody przed przerwą w eksploatacji.

5. Wyjąć wkład odkamieniający z urządzenia.

Rysunek N

Przechowywanie urządzenia

1. Zawieść dyszę podłogową w objęciu postojowej.

Rysunek O

2. Podłączyć rury przedłużające do dużych uchwytów na akcesoria.

3. Podłączyć elastyczną dyszę ręczną i dyszę reflektorową do poszczególnych rur przedłużających.
 4. Owiń kabel i umieść go w miejscu przechowywania akcesoriów.
 5. Umieść małą, okrągłą szczotkę i dyszę elektryczną w miejscu przechowywania akcesoriów.
 6. Umieść wąż parowy w miejscu przechowywania akcesoriów.
- Rysunek P**
7. Przechowuj urządzenie w suchym miejscu, chronionym przed mrozem.

Ważne zasady użytkowania

Czyszczenie powierzchni dna

Zalecamy zamiecenie dna i odkurzenie dna przed rozpoczęciem użytkowania urządzenia. W ten sposób jeszcze przed rozpoczęciem czyszczenia na mikro z dna zostają usunięte zabrudzenia i luźne drobiny.

Odświeżanie tekstyliów

Przed poddaniem tekstyliów działaniu urządzenia należy zawsze sprawdzić ich odporność na oddziaływanie urządzenia w zakrytym miejscu: poddać materiał działaniu pary i poczekać aż wyschnie, po czym sprawdzić pod kątem odbarwień lub odkształceń.

Czyszczenie powierzchni powlekanych lub lakierowanych

UWAGA

Powierzchnie uszkodzone

Para może spowodować oddzielenie wosku, politurę mebli, powłok z tworzyw sztucznych lub farby i doklejek z krawędzi.

Nie należy kierować strumienia pary na oklejone krawędzie, gdyż może to spowodować oddzielenie się doklejek.

Nie używać urządzenia do czyszczenia nielakierowanych podłóg drewnianych lub parkietów.

Nie używać urządzenia do czyszczenia powierzchni lakierowanych lub z powłoką z tworzywa sztucznego, np. mebli kuchennych lub domowych, drzwi lub parkietów.

1. W celu oczyszczenia tych powierzchni wystarczy poddać ściereczkę na krótko działaniu pary, po czym wytrzeć nią powierzchnie.

Środek do czyszczenia szyby

UWAGA

Pęknięcie szkła i uszkodzenie powierzchni

Para może uszkodzić lakierowane miejsca w ramie okna i niskich temperaturach na zewnątrz spowodować naprężenie powierzchni szyby i w rezultacie pęknięcie szkła.

Nie kierować strumienia pary na lakierowane miejsca w ramie okna.

Przy niskich temperaturach na zewnątrz należy rozgrzać szyby okienne, poddając całą powierzchnię szyby działaniu niewielkiej ilości pary.

- Wyczyścić obszar okna za pomocą elastycznej dyszy ręcznej i ściereczki. Aby usunąć wodę, należy użyć ściągaczki lub wytrzeć powierzchnie do sucha.

Zastosowanie wyposażenia

Pistolet parowy

Pistolet parowy bez osprzętu można używać do następujących zastosowań:

- Usuwanie niewielkich zaniecień z wiszącej odzieży: Poddać odzież działaniu pary z odległości 10-20 cm.
- Usuwanie wilgotnego pyłu: Poddać ściereczkę na krótko działaniu pary, po czym wytrzeć nią meble.

Dysza punktowa

Dysza punktowa nadaje się do czyszczenia trudno dostępnych miejsc, fug, armatur, odpływów, umywalek, WC, żaluzji lub grzejników. Im bliżej zabrudzonego miejsca znajdzie się dysza punktowa, tym lepsze wyniki czyszczenia, gdyż temperatura i ilość pary są największe na wylocie z dyszy. Znaczne złoże kamienia można przed czyszczeniem parą potraktować odpowiednim środkiem czyszczącym. Odczekać 5 minut, aż środek czyszczący zacznie działać, po czym użyć pary.

1. Nasunąć dyszę punktową na pistolet parowy.

Rysunek C

Szczotka okrągła (mała)

Mała szczotka okrągła nadaje się do czyszczenia uporczywych zabrudzeń. Dzięki szczotkom usuwanie uporczywych zabrudzeń jest łatwiejsze.

UWAGA

Powierzchnie uszkodzone

Szczotka może spowodować zdrapanie wrażliwych powierzchni.

Nie nadaje się do czyszczenia wrażliwych powierzchni.

1. Zamontować małą szczotkę okrągłą na dyszy punktowej.

Rysunek D

Szczotka do fug

1. Szczotka do fug służy do czyszczenia wąskich szczelin, np. między wnękami podokiennymi i korbami na ścianie.

Rysunek D

Elastyczna dysza ręczna

Elastyczna dysza ręczna służy do czyszczenia małych powierzchni zmywalnych, kabin prysznicowych i luster.

1. Nałóż elastyczną dyszę ręczną na pistolet parowy zgodnie z dyszą reflektora.

Rysunek C

2. Naciągnij osłonę na elastyczną dyszę ręczną.

Dysza podłogowa

Dysza podłogowa nadaje się do czyszczenia zmywalnych wykładzin ściennych i podłogowych, np. podłóg kamiennych, flizów i podłóg z polichlorku winylu.

UWAGA

Uszkodzenie spowodowane oddziaływaniem pary

Wysoka temperatura i nawilżenie mogą spowodować uszkodzenia.

Przed rozpoczęciem użytkowania sprawdzić odporność na wysoką temperaturę i działanie pary w niewidocznym miejscu przy użyciu małej ilości pary.

Wskazówka

Pozostałości środka do czyszczenia lub emulsji pielęgnacyjnej na czyszczonej powierzchni mogą być podczas czyszczenia parą przyczyną powstawania smug, które jednak znikają po kilkakrotnym użyciu.

Zalecamy zamiecenie lub odkurzenie dna przed rozpoczęciem użytkowania urządzenia. W ten sposób jeszcze przed rozpoczęciem czyszczenia na mokro z dna zostają usunięte zabrudzenia i luźne cząsteczki. Przy mocno zabrudzonych powierzchniach należy wykony-

wać czynności wolniej, aby oddziaływanie pary trwało dłużej.

1. Połączyć rurki przedłużające z pistoletem parowym.

Rysunek E

2. Nasunąć dyszę podłogową na rurę przedłużającą.

Rysunek F

3. Zamocować ścierekę do podłóg na dyszy podłogowej.

- a Położyć ścierekę do podłóg na podłodze taśmami rzepowymi do góry.

- b Położyć dyszę podłogową na ścierece do podłóg z lekkim dociskiem.

Rysunek Q

Ścierka do podłóg samoczynnie przyczepia się do dyszy podłogowej dzięki mocowaniu rzepami.

Zdejmowanie ścierki do podłóg

1. Ustawić stopę na przeznaczony do tego wypustce ścierki do podłóg i podnieść dyszę podłogową w górę.

Rysunek Q

Wskazówka

Na początku taśma ścierki do podłóg jest bardzo mocna i trudno ją odzepić od dyszy podłogowej. Po kilkakrotnym użyciu i umyciu ścierki do podłóg można ją łatwo odzepić od dyszy podłogowej i oferuje ona optymalną przyczepność.

Parkowanie dyszy podłogowej

1. Podczas krótkich przerw w pracy zawiesić dyszę podłogową na uchwycie postojowym.

Rysunek O

Czyszczenie i konserwacja

Opróżnianie zbiornika wody

UWAGA

Uszkodzenie urządzenia z powodu zepsucia się wody

Jeśli urządzenie nie jest używane przez dłużej niż 2 miesiące, woda w zbiorniku może się zepsuć.

Opróżnić zbiornik wody przed przerwą w eksploatacji.

1. Nacisnąć włącznik/wyłącznik. Urządzenie jest wyłączone.
2. Odłączyć wtyczkę od gniazdka.
3. Zdjąć osprzęt z uchwytów osprzętu.
4. Wyjąć wkład odkamieniający z urządzenia.
5. Opróżnić zbiornik wody.

Rysunek S

Wymiana wkładu odkamieniającego

UWAGA

Uszkodzenie urządzenia i skrócona żywotność

Nieprzestrzeżenie okresów wymiany (wskazanie kontrolki) naboju odkamieniania może doprowadzić do uszkodzenia urządzenia i skrócenia jego żywotności.

Przestrzegać okresów wymiany (wskazanie kontrolki).

Wskazówka

Okresy wymiany zależą od miejscowej twardości wody. Na terenach z większą twardością wody (np. III/IV) występuje wyższa częstotliwość wymiany niż na terenach, na których woda jest bardziej miękka (np. I/II).

Zaświecenie się kontrolki pod koniec okresu żywotności

Kontrolka wkładu odkamieniającego informuje o tym, kiedy należy wymienić wkład:

- 2 godziny przed upływem okresu żywotności kontrolka zaczyna migać.

- 1 godzinę przed upływem czasu pracy kontrolka zaczyna migać szybciej.
- Gdy czas żywotności naboju odkamieniania skończy się, kontrolka i listwa LED zaczną świecić światłem ciągłym na czerwono, a pompa samodzielnie się wyłączy, aby zapobiec uszkodzeniu.

Zakładanie wkładu odkamieniającego

UWAGA

Uszkodzenie urządzenia

Ponowne włożenie zużytego naboju odkamieniania może spowodować uszkodzenie urządzenia.

Należy starannie wykonywać prace, aby zapobiec pomyleniu naboju.

Wskazówki

Po 1. parowaniu po odbiorze i ponownym włożeniu naboju odkamieniania uderzenie pary może być nieco słabe lub nieregularne i mogą pojawić się pojedyncze krople wody. Urządzenie wymaga krótkiego czasu rozruchu, podczas którego nabój odkamieniania wypełni się wodą. Intensywność wydobywającego się strumienia pary stale rośnie, osiągając po ok. 30 sekundach wartość maksymalną.

1. Nacisnąć wyłącznik.
Urządzenie jest wyłączone.
2. Wyjąć wkład odkamieniający.
3. Włożyć nowy wkład odkamieniający.
4. Nacisnąć włącznik.
Urządzenie jest włączone.
5. Nacisnąć i przytrzymać jednocześnie przyciski „Maksymalna ilość pary” i „Zredukowana ilość pary” do momentu, gdy zgaśnie wskazanie „Wymiana wkładu odkamieniającego”. Oznacza to, że resetowanie jest zakończone.
6. Podgrzać urządzenie.
7. Przytrzymać dźwignię włącznika pary przez ok. 30 sekund, aby odpowietrzyć wkład odkamieniający.

Ustawianie twardości wody

UWAGA

Uszkodzenie urządzenia wskutek powstania osadu

W razie niestosowania naboju odkamieniania i nieprawidłowego ustawienia twardości wody urządzenie może pokryć się kamieniem.

Zawsze eksploatować urządzenie z nabojem odkamieniania.

Przestawić urządzenie na miejscową twardość wody.

Przed użyciem urządzenia na obszarze o innej twardości wody (np. po przenosinach) należy ustawić aktualną twardość wody.

Wskazówki

Przedsiębiorstwo wodne lub przedsiębiorstwa miejskie udzielają informacji o twardości wody wodociągowej.

Ustawiona twardość wody pozostaje zapisana aż do ponownego ustawienia, np. po przeprowadzce. Fabrycznie urządzenie jest ustawione na najwyższy stopień twardości wody (stopień IV). Urządzenie pokazuje ustawioną twardość wody za pomocą impulsów migania.

Stopień twardości wody i impulsy migania

Zakres twardości	°dH	mmol/l	Liczba impulsów migania	Odstęp między impulsami migania
I miękka	0 - 7	0 - 1,3	1x	4 s
II średnia	7 - 14	1,3 - 2,5	2x	
III twarda	14 - 21	2,5 - 3,8	3x	
IV bardzo twarda	>21	>3,8	4x	

Wskazówka

Po napełnieniu urządzenia wodą i jego uruchomieniu aktywuje się działanie naboju odkamieniania. Osad kamienny, który znajduje się w wodzie, jest wylapywany przez granulę we wkładzie odkamieniającym. Dodatkowe odkamienianie nie jest konieczne.

Wskazówka

Granulat we wkładzie może zmienić kolor pod wpływem kontaktu z wodą. Jest to związane z zawartością składników mineralnych w wodzie. Ta zmiana koloru jest nieszkodliwa i nie ma negatywnego wpływu na urządzenie, czyszczenie ani działanie wkładu odkamieniającego.

Wskazówka

W trakcie ustawiania nie można robić przerw dłuższych niż 15 sekund, ponieważ w przeciwnym razie urządzenie ustawi się automatycznie na ostatnio wybraną twardość wody, a przy pierwszym uruchomieniu – na najwyższą twardość wody.

1. Upewnić się, że urządzenie jest wyłączone.
2. Przytrzymać włącznik/wyłącznik naciśnięty przez 6 sekund.

Rysunek T

3. Kontrolka wkładu odkamieniającego miga i za pomocą liczby impulsów informuje o aktualnie ustawionej twardości wody.
4. Nacisnąć ponownie przycisk „Zredukowana ilość pary”, aby ustawić niższy poziom twardości wody.
5. Nacisnąć ponownie przycisk „Maksymalna ilość pary”, aby ustawić wyższy poziom twardości wody.
6. Puścić przycisk „Zredukowana ilość pary” lub „Maksymalna ilość pary”.
Pokazywany jest impuls migania dla ustawionej twardości wody.
7. W razie potrzeby powtórzyć tę procedurę aż do osiągnięcia żądanego stopnia twardości wody.

Wskazówka

Przy naciśniętym przycisku ilości pary impuls migania odpowiadający danemu stopniowi twardości wody nie jest pokazywany.

8. Przytrzymać włącznik/wyłącznik naciśnięty przez 4 sekundy, aby zapisać ustawienie stopnia twardości wody. Świeci się kontrolka wkładu odkamieniającego.

Pielęgnacja akcesoriów

(Akcesoria – w zależności od zakresu dostawy)

Wskazówka

Ściereczki nie nadają się do suszenia w suszarce.

Wskazówka

Aby uzyskać optymalną wydajność czyszczenia, zalecamy wypranie ścierek w pralce przed pierwszym użyciem.

Należy przestrzegać wskazówek dotyczących prania zamieszczonych na etykietce. Nie należy stosować pły-

nu do płukania tkanin, aby ścierki mogły dobrze wchłaniać zabrudzenia.

1. Ściereczki do czyszczenia podłogi prac w pralce w maks. temperaturze 60 °C.

Pomoc w przypadku usterek

Usterki mają często proste przyczyny, które można usunąć samodzielnie, korzystając z poniższego przeglądu. W razie wątpliwości lub wystąpienia usterek innych niż wymienione należy skontaktować się z autoryzowanym serwisem.

⚠ OSTRZEŻENIE

Niebezpieczeństwo porażenia prądem i oparzenia
Dopóki urządzenie jest podłączone do zasilania lub jeśli jeszcze nie ostygło, usuwanie usterek wiąże się z niebezpieczeństwem.

Odłączyć wtyczkę sieciową.

Poczekać, aż urządzenie ostygnie.

Listwa LED miga na czerwono

Zabezpieczenie pompy przed pracą na sucho jest aktywowane.

1. Wyłączyć urządzenie, a następnie ponownie włączyć.
2. Upewnić się, że wkład odkamieniający jest właściwie włożony, a w zbiorniku znajduje się wystarczająca ilość wody.

Brak wody w zbiorniku.

1. Uzupelnąć zbiornik wody, patrz rozdział *Uzupelnienie wody*.

Nie można nacisnąć dźwigni włącznika pary

Dźwignia włącznika pary jest zabezpieczona za pomocą zabezpieczenia przed dziećmi.

- Przesunąć do przodu zabezpieczenie przed dziećmi.

Dźwignia włącznika pary jest odblokowana.

Brak lub mała ilość pary mimo wystarczającej ilości wody w zbiorniku

Brak wkładu odkamieniającego lub został on założony niewłaściwie.

- Założyć lub prawidłowo zamontować wkład odkamieniający.

Wkład odkamieniający został wyjęty w trakcie wlewania wody.

- W trakcie napełniania pozostawić wkład odkamieniający w urządzeniu.

Nowy wkład odkamieniający został włożony.

- Przytrzymać dźwignię włącznika pary wciśniętą. Po upływie ok. 30 sekund dostępna jest pełna moc parowania.

Czerwona kontrolka „Wymiana wkładu odkamieniającego” świeci się lub miga

Okres żywotności wkładu odkamieniającego wkrótce się skończy.

- Włożyć nowy wkład odkamieniający i zresetować wskaźnik konserwacji, patrz rozdział *Wymiana wkładu odkamieniającego*.

Wskaźnik konserwacji nie został zresetowany po wymianie wkładu odkamieniającego.

- Nacisnąć i przytrzymać jednocześnie przyciski „Maksymalna ilość pary” i „Zredukowana ilość pary” do momentu, gdy zgaśnie kontrolka „Wymiana wkładu odkamieniającego” po włożeniu wkładu odkamieniającego, patrz rozdział *Wymiana wkładu odkamieniającego*.

Listwa LED świeci stale na czerwono i brak pary mimo wystarczającej ilości wody w zbiorniku

Okres żywotności wkładu odkamieniającego dobiegł końca.

- Włożyć nowy wkład odkamieniający i zresetować wskaźnik konserwacji, patrz rozdział *Wymiana wkładu odkamieniającego*.

Wskaźnik konserwacji nie został zresetowany po wymianie wkładu odkamieniającego.

- Nacisnąć i przytrzymać jednocześnie przyciski „Maksymalna ilość pary” i „Zredukowana ilość pary” do momentu, gdy zgaśnie kontrolka „Wymiana wkładu odkamieniającego” po włożeniu wkładu odkamieniającego, patrz rozdział *Wymiana wkładu odkamieniającego*.

Dane techniczne

		SC 3 De-luxe
Przyłącze elektryczne		
Napięcie	V	220 - 240
Faza	~	1
Częstotliwość	Hz	50 - 60
Stopień ochrony		IPX4
Klasa ochrony		I
Wydajność urządzenia		
Moc grzewcza	W	1900
Maksymalne ciśnienie robocze	MPa	0.35
Czas rozgrzewania	s	30
Ciągłe wytwarzanie pary	g/min	40
Maksymalne uderzenie pary	g/min	100
Ilość napełnienia		
Zbiornik wody	l	1.0
Wymiary i masa		
Ciężar (bez akcesoriów)	kg	3.3
Długość	mm	361
Szerokość	mm	250
Wysokość	mm	282

Zmiany techniczne zastrzeżone.

Tartalom

Környezetvédelem	93
Tartozékok és pótalkatrészek	93
Szállított tartozékok	93
Garancia	93
Biztonsági berendezések	93
Az egység leírása	93
Első üzembe helyezés	93
Szerelés	94
Üzemeltetés	94
Fontos alkalmazási utasítások	95
A tartozékok használat	95
Ápolás és karbantartás	96
Üzemzavarok elhárítása	97
Műszaki adatok	98

Környezetvédelem



A csomagolóanyag újrahasznosítható. Kérjük, környezetbarát módon semmisítse meg a csomagolást.



Az elektromos és elektronikus készülékek értékes újrahasznosítható anyagokat és gyakran olyan alkatrészeket tartalmaznak, mint az elemek, akkumulátorok vagy olaj, amelyek helytelen

kezelés vagy ártalmatlanítás esetén veszélyeztetik az egészséget és a környezetet. Ezek az alkotóelemek azonban a készülék rendeltetésszerű üzemeléséhez szükségesek. Az ezzel a szimbólummal jelölt készülékeket nem szabad a háztartási hulladékkal együtt megsemmisíteni.

Összetevőkre vonatkozó utasítások (REACH)

Az összetevőkre vonatkozó aktuális információkat itt találja: www.kaercher.de/REACH

Tartozékok és pótalkatrészek

Csak eredeti tartozékokat és eredeti pótalkatrészt alkalmazzon; ezek garantálják a készülék biztonságos és zavarmentes üzemelését.

A tartozékokra és pótalkatrészekre vonatkozóan információkat itt talál: www.kaercher.com.

Szállított tartozékok

A készülékkel szállított tartozékok fel vannak tüntetve a csomagoláson. Kicsomagolásnál ellenőrizze, hogy megvan-e minden tartozék. Hiányzó tartozékok vagy szállítási sérülések esetén kérjük, értesítse a kereskedőt.

Garancia

Minden országban az illetékes értékesítőnk által biztosított garanciális feltételek érvényesek. Amennyiben a garanciaidőn belül a készüléknél hibák merülnek fel, azokat díjmentesen orvosoljuk, ha az adott hibák anyag-, illetve gyártási hibák. Garanciális esetben kérjük, a számlával együtt forduljon forgalmazójához vagy a legközelebbi, arra jogosult ügyfélszolgálati irodához. (A cím a hátoldalon található)

A garanciával kapcsolatos további információk (amennyiben elérhetők) megtekinthetők a Kärcher Magyarország Szerviz elemének „Letöltések” menüjében.

Biztonsági berendezések

⚠ VIGYÁZAT

Hiányzó vagy módosított biztonsági berendezések
A biztonsági berendezések az Ön védelmét szolgálják. A biztonsági berendezéseket ne módosítsa és ne mellozze használatukat.

A készülék szimbólumai

(készüléktípus függvényében)

	Használat közben a készülék felülete felforrósodik, emiatt égési sérülések veszélye áll fenn.
	Gőz miatti forrázás veszély
	Olvassa el a használati utasítást
USE WATER ONLY	A víztartályba adagoljon kizárólag vizet, az adalékok adagolása tilos

Nyomásszabályozó

Ha meghibásodás során túlnyomás keletkezik, akkor egy biztonsági szelep gondoskodik a nyomás környezetbe történő leadásáról.

Olvadóbiztosító

Az olvadóbiztosító megakadályozza a készülék túlmelegedését. Ha a készülék túlmelegszik, akkor az olvadóbiztosító leválasztja a készüléket a hálózatról. A készülék ismételt üzembe helyezése előtt forduljon az illetékes KÄRCHER ügyfélszolgálathoz.

Az ügység leírása

A jelen kezelési útmutató a berendezés maximális felszereltségi szintjét ismerteti. Modelltől függően a szállított tartozékok eltérőek lehetnek (lásd a csomagolást).

Az illusztrációkat lásd az ábrákat tartalmazó oldalon.

Ábra A

- 1 Vízkömentesítő patron
- 2 BE-/kikapcsoló
- 3 Csökkentett gőzmennyiség
- 4 Ellenőrzőlámpa (piros) - cserélje ki a vízkömentesítő patron.
- 5 Maximális gőzmennyiség
- 6 Tartozéktároló terület
- 7 Parkolási tartó a padlófűvókához
- 8 Hordozófogantyú
- 9 Hálózati csatlakozó vezeték hálózati dugasszal
- 10 Gőzpisztoly
- 11 Gőzkar
- 12 Kioldógomb
- 13 Gyerekzár
- 14 Gőztömlő
- 15 Reflektor fűvóka
- 16 Szélkefe
- 17 Részkefe
- 18 Rugalmas kézi fűvóka
- 19 Rugalmas kézi fűvóka kendő
- 20 Hosszabbító csövek (2 x)
- 21 Kioldógomb
- 22 Padlófűvóka
- 23 Tépőzáras rögzítő
- 24 Padló tisztító kendő

Első üzembe helyezés

FIGYELEM

A készülék károsodása vízkövesedés miatt
A vízkömentesítő patron csak akkor működik optimálisan, ha az első üzembe helyezés előtt a helyi víz keménységéhez állítja be a készüléket.

A készüléket állítsa be a helyi vízkeménységhez.

A korábbiól eltérő vízkeménységű területen történő alkalmazás előtt (pl. költözés miatt) állítsa be az aktuális vízkeménységet

1. Helyezze a nyílásba a vízkötelenítő patron, majd nyomja be ütközésig.
2. Vízkeménység beállítása, lásd A vízkeménység beállítása.

Szerelés

Tartozékok felszerelése

1. A tartozék nyitott végét tolja a gőzpisztolyra, míg a gőzpisztoly kioldó billentyűje bepattan.
Ábra C
2. A tartozék nyitott végét tolja a pontsugárgzó fűvókára.
Ábra D
3. Csatlakoztassa a hosszabbító csövet a gőzpisztolyra.
 - a Tolja a 1. hosszabbító csövet a gőzpisztolyra, míg a gőzpisztoly reteszelés feloldó billentyűje bepattan.
Az összekötő cső csatlakoztatva van.
 - b Tolja a 2. hosszabbító csövet az 1. hosszabbító csőre.
A hosszabbító csövek csatlakoztatva vannak.
4. Tolja a tartozékokat és/vagy a padlókefét a hosszabbító cső szabad végére.
Ábra F
A tartozékok csatlakoztatva van.

A tartozékok leszerelése

1. Tolja vissza a gyerekszárat.
A gőzkar zárolva van.
2. Nyomja meg reteszelés feloldó billentyűt és húzza szét az elemeket.
Ábra G

Üzemeltetés

Víz betöltése

A víztartály bármikor feltölthető.

FIGYELEM

A készülékben keletkezett árap

A nem megfelelő víz miatt eldugulhatnak a fűvókák, illetve megrongálódhat a vízállás kijelző.

Ne töltsön bele kondenzvizet a szárítógépből.

Ne töltsön bele összegyűjtött esővizet.

Ne töltsön be tisztítószert vagy más adalékot (pl. illatosítót).

1. A víztartályba legfeljebb 1 l vezetékes vizet töltsön.
Ábra H

A készülék bekapcsolása

FIGYELEM

A készülék károsodása a rosszul beállított vízkeménység miatt

A vízkötelenítő patron csak akkor működik optimálisan, ha a helyi víz keménységéhez állítja be a készüléket. Helytelenül beállított vízkeménység esetén a készülék elvízkövesedhet.

A készüléket az 1. üzembe helyezés előtt állítsa be a helyi vízkeménységhez, lásd A vízkeménység beállítása.

Megjegyzés

Az 1. gőzölés során, a vízkötelenítő patron kivételét és visszahelyezését követően a gőzlöket gyenge vagy rendszertelen lehet, és különálló vízcseppek távozhatnak belőle. Az eszköznek rövid időre van szüksége, amíg a vízkötelenítő patron megtelik vízzel. A kiáramló gőzmennyiség folyamatosan emelkedik, míg kb. 30 másodperc elteltével eléri a maximális gőzmennyiséget.

1. Állítsa a készüléket szilárd talajra.
2. Csatlakoztassa a hálózati dugaszt egy aljzathoz.
3. Nyomja meg a be- / kikapcsolót.

Ábra I



4. A LED-sor pirosan világít és lassan kialszik.
5. A LED-sor kb. 30 másodperc elteltével folyamatosan zölden kezd világítani. A készülék használatra kész.

Ábra J

A gőzmennyiség szabályozása

A kiáramló gőzmennyiség a gőzmennyiség-gombbal szabályozható: 2 különböző gőzmennyiség-gomb áll rendelkezésre:

Ábra K

	Maximális gőzmennyiség
	Csökkentett gőzmennyiség
	Nincs gőz - gyerekszár Megjegyzés Ebben a helyzetben a gőzkar nem működtethető.

Megjegyzés

A készülék bekapcsolásakor mindig a maximális gőzmennyiség van beállítva.

1. A gőzmennyiség beállítása után nyomja meg a gőzkart.
2. A tisztítás megkezdése előtt irányítsa a gőzpisztolyt egy kendőre, amíg a gőz egyenletesen áramlik.

Víz utántöltése

Vízhiány esetén a LED-sor gyorsan, pirosan villog.

A folyamatos gőzteljesítmény érdekében a vizet a vízkötelenítő patron teteje feletti szintig kell betölteni. A víz utántöltése során a vízkötelenítő patron a készülékben rögzítve marad.

Megjegyzés

A készüléken található egy szárazfutás-védelem a szivattyú számára. Ha a szivattyú hosszabb ideig szárazon fut, pl. azért, mert a vízkötelenítő patron nincs megfelelően behelyezve, akkor a szivattyú kikapcsol, és a vízhiányt jelző piros ellenőrzőlampa villog.

A készülék ismételt működtetéséhez be és ki kell kapcsolni a készüléket. Ehhez biztosítani kell, hogy a patron megfelelően be legyen helyezve, és elegendő víz legyen a víztartályban.

1. A víztartályt a vízkötelenítő patron fedele feletti szintig, legfeljebb 1 l vezetékes vízzel kell feltölteni.

A LED-sor folyamatosan zölden világít.

Az üzem megszakítása

Az energiatakarékosság érdekében, javasoljuk, hogy a készüléket 20 percnél hosszabb üzemzűnetek esetén kapcsolja ki.

1. Nyomja meg a be- / kikapcsolót.

A készülék kikapcsolása

1. Nyomja meg a be- / kikapcsolót.
Ábra L
A készülék ki van kapcsolva.
2. Nyomja meg a gőzkart, amíg több gőz már nem áramlik ki.
Ábra M
A gőzkazánban nincs nyomás.
3. Tolja vissza a gyerekszárat.
A gőzkar zárolva van.
4. Húzza ki a hálózati dugaszcsatlakozót az aljzatból.

FIGYELEM

A készülék károsodása romlott víz miatt

Ha a készüléket 2 hónapnál hosszabb ideig nem használja, akkor a tartályban lévő víz megromolhat. A víztartályt mindig ürítse ki üzemszünetek előtt.

5. Vegye ki a vízkötelenítő patronát a készülékből.
Ábra N

A készülék tárolása

1. Akassza fel a padlókefét a parkoló tartóba.
Ábra O
2. Csatlakoztassa a hosszabbító csöveket a tartozékok nagy tartóhoz.
3. Csatlakoztasson egy-egy rugalmas kézi fúvókát és a reflektorfúvókát minden hosszabbítócsőhöz.
4. Tekerje be a kábelt és helyezze a tartozéktároló területre.
5. Helyezze a kis szelékéfé és a powerfúvókát a tartozéktároló területre.
6. Helyezze a gőztömlőt a tartozéktároló területre.
Ábra P
7. Tárolja a készüléket száraz, fagytól védett helyen.

Fontos alkalmazási utasítások

A padlófelületek tisztítása

Javasoljuk, hogy a padlót seperje fel vagy porszívózza fel a készülék használata előtt. Így a padló már a nedves tisztítás előtt mentesíthető a szennyeződésekől és laza részecskéktől.

Textiliák felfrissítése

A készülékkel való kezelés előtt ellenőrizze a textiliák összeegyeztethetőségét egy nem látható helyen: Gőzölje be a textilt, szárítsa meg és ezt követően ellenőrizze a szín- vagy alak módosulását.

Bevonatos vagy lakkozott felületek tisztítása

FIGYELEM

Sérült felületek

A gőz feloldhatja a viaszt, bútorpoltírt, műanyag bevonatot vagy festéket és az élek ragasztását. Ne irányítsa a gőzt ragasztott élekre, mivel a ragasztás feloldódhat.

Ne használja a készüléket lakkozatlan fapadló vagy parketták tisztítására.

Ne használja a készüléket lakkozott vagy műanyagbevonatú felületek tisztítására, pl. a konyha és nappali bútorzata, ajtók vagy parketta tisztítására.

1. E felületek tisztítására röviden gőzöljön át egy kendőt és ezzel törölje le a felületeket.

Üvegtisztító

FIGYELEM

Üvegtörés és sérült felületek

A gőz károsíthatja az ablakkeret lakkozott pontjait, és alacsony külső hőmérséklet esetén az ablaktáblák felületén feszültségekhez, ezáltal az üveg töréséhez vezethet.

Ne irányítsa a gőzsugarat az ablakkeret lakkozott pontjaira.

Alacsony külső hőmérséklet esetén melegítse fel az ablaktáblát úgy, hogy a teljes üvegfelület finoman átgőzöli.

- Tisztítsa meg az ablakerületet egy rugalmas kézi fúvókával és kendővel. A víz eltávolításához használjon ablaklehúzó, vagy törölje szárazra a felületeket.

A tartozékok használata

Gőzpisztoly

A gőzpisztoly az alábbi alkalmazási területeken használható tartozék nélkül:

- Kisebb ráncok elhárítása felakasztott ruhadarabokból: A ruhadarabot 10-20 cm távolságról gőzölje.
- A nedves por letörléséhez: Röviden gőzöljön át egy kendőt és ezzel törölje le a bútorokat.

Pontsugárzó fúvóka

A pontsugárzó fúvóka nehezen elérhető pontok, fúgák, armatúrák, lefolyók, mosdók, WC-k, rolók vagy fűtőesetek tisztítására szolgál. Minél közelebb tartja a pontsugárzó fúvókát a szennyezett ponthoz, annál nagyobb a tisztító hatás, mivel a hőmérséklet és a gőzmennyiség a fúvóka szájánál a legmagasabb. Erősen vízköves felületeket a gőztisztítás előtt érdemes megfelelő tisztítószerral kezelni. Hagyja hatni a tisztítószert kb. 5 percig, majd gőzzel távolítsa el.

1. Tolja a pontsugárzó fúvókát a gőzpisztolyra.

Ábra C

Szélkefe (kicsi)

A kisebbik szélkefe makacs szennyezések tisztítására alkalmas. Kéfével könnyebben eltávolíthatók a makacs szennyezések.

FIGYELEM

Sérült felületek

A kefe összekarcolhatja az érzékeny felületeket.

Nem alkalmas érzékeny felületek tisztítására.

1. Szerelje a kisebbik szélkefét a pontsugárzó fúvókára.

Ábra D

Fúgakefe

1. A fúgakefe pl. ablakkeretek és a falban lévő forgattyúk közötti szűk rések tisztítására használható.

Ábra D

Rugalmas kézi fúvóka

A rugalmas kézi fúvóka kis lemosható területek, zuhanykabinok és tükrök tisztítására szolgál.

1. Tolja a rugalmas kézi fúvókát a gőzpisztolyra a reflektorfúvókának megfelelően.

Ábra C

2. Húzza a fedelet a rugalmas kézi fúvókára.

Padlótisztító fej

A padlótisztító fej lemosható fal- és padlóburkolatok, pl. kőpadlók, csempék és PVC-padlók tisztítására alkalmas.

FIGYELEM

Károsodások gőz hatására

A hőség és nedvesség károkat okozhatnak.

Alkalmazás előtt a legkisebb gőzmennyiséggel ellenőrizze a szőnyeg félreeső helyén a hűtőrépességet és a gőzhatást.

Megjegyzés

A tisztítandó felületen lévő tisztítószermaradványok vagy ápolószerek a gőztisztítás során buborékokat okozhatnak, amelyek többszöri alkalmazás során eltűnnek.

Javasoljuk, hogy a padlót seperje fel vagy porszívózza fel a készülék használata előtt. Így a padló már a nedves tisztítás előtt mentesíthető a szennyeződésekől és laza részecskéktől. Az erősen szennyezett felületeken lassan dolgozzon, hogy a gőz hosszabban hathasson.

1. Csatlakoztassa a hosszabbító csövet a gőzpisztolyra.

Ábra E

2. Tolja a padlótisztító fejet a hosszabbító csőre.

Ábra F

3. Rögzítse a felmosókendőt a padlótisztító fejen.

a A felmosókendőt a tépőzárral felfelé fedtesse a padlóra.

b A padlótisztító fejet enyhe nyomással helyezze a felmosókendőre.

Ábra Q

A felmosókendő tépőzárral rögzül a padlótisztító fejhez.

A felmosókendő levétele

1. Helyezze lábát a felmosókendő állítonyelvére, és emelje felfelé a padlókefét.

Ábra Q

Megjegyzés

A felmosókendő tépőzárja kezdetben még nagyon erős, és esetleg nehezen távolítható el a padlókeféről. Többszöri használat, valamint a felmosókendő kimosása után könnyebben eltávolíthatóvá válik a padlókeféről, és eléri az optimális tapadást.

A padlókefe tárolása

1. A munka megszakítása esetén a padlókefét akasztva a parkoló tartóra.

Ábra O

Ápolás és karbantartás

Ürítse le a víztartályt

FIGYELEM

A készülék károsodása romlott víz miatt

Ha a készüléket 2 hónapnál hosszabb ideig nem használja, akkor a tartályban lévő víz megromolhat.

A víztartályt mindig ürítse ki üzemszünetek előtt.

1. Nyomja meg a be- / kikapcsolót. A készülék ki van kapcsolva.
2. Húzza ki a hálózati dugaszcsatlakozót az aljzatból.
3. Vegye ki a tartozékokat a tartóból.
4. Vegye ki a vízkötelenítő patronát a készülékből.
5. Ürítse le a víztartályt.

Ábra S

A vízkötelenítő patron cseréje

FIGYELEM

A készülék károsodása és rövidített élettartam

A vízkötelenítő patron cseréjére vonatkozó időközök (ellenőrzőlámpa kijelzése) figyelmen kívül hagyása mi-

att károsodhat a készülék, illetve lerövidülhet az élettartama.

Vegye figyelembe a cseréjére vonatkozó időközöket (ellenőrzőlámpa kijelzése).

Megjegyzés

A cseréjére vonatkozó időközök hossza a helyi víz keménységétől függ. Kemény víz (pl. III/IV) esetén nagyobbak a cseréjére vonatkozó időközök, mint a lágy víz esetén (pl. I/II).

Ellenőrző kijelző az üzemidő végén

A vízkötelenítő patronban lévő ellenőrzőlámpa mutatja, hogy mikor kell kicserélni a vízkötelenítő patron.

- Az üzemidő lejártá előtt 2 órával villog az ellenőrzőlámpa.
- Az üzemidő lejártá előtt 1 órával gyorsabban villog az ellenőrzőlámpa.
- Ha lejárt a vízkötelenítő patron üzemideje, akkor az ellenőrzőlámpa és a LED-sor folyamatosan pirosan világít, a szivattyú pedig a károsodás megelőzése érdekében magától kikapcsol.

A vízkötelenítő patron behelyezése

FIGYELEM

Készülék károsodás

A készülék károsodhat, ha visszahelyezi az elhasznált vízkötelenítő patron.

A patronok összekeverésének elkerülése érdekében körültekintően kell dolgozni.

Megjegyzés

Az 1. gőzölés során, a vízkötelenítő patron kivételét és visszahelyezését követően a gőzöket gyenge vagy rendszertelen lehet, és különálló vízcseppek távoznak belőle. Az eszköznek rövid időre van szüksége, amíg a vízkötelenítő patron megtelik vízzel. A kiáramló gőzmennyiség folyamatosan emelkedik, míg kb. 30 másodperc elteltével eléri a maximális gőzmennyiséget.

1. Nyomja meg a kikapcsoló gombot. A készülék ki van kapcsolva.
2. Vegye ki a vízkötelenítő patron.
3. Helyezze be az új vízkötelenítő patron.
4. Nyomja meg a bekapcsoló gombot. A készülék be van kapcsolva.
5. Tartsa egyszerre lenyomva a „Maximális gőzmennyiség” és a „Csökkentett gőzmennyiség” gombot, amíg a „Vízkötelenítő patron cseréje” kijelző ki nem alszik. Ez azt jelenti, hogy a visszaállítás befejeződött.
6. Hagyja felfűteni a készüléket.
7. Tartsa lenyomva kb. 30 másodpercig a gőzkart a vízkötelenítő patron légtelenítéséhez.

A vízkeménység beállítása

FIGYELEM

A készülék károsodása vízkövesedés miatt

Vízkötelenítő patron behelyezése nélkül és helytelenül beállított vízkeménység esetén a készülék elvízkövesedhet.

Mindig vízkötelenítő patronnal végezze a munkát.

A készüléket állítsa be a helyi vízkeménységhez.

A korábbiól eltérő vízkeménységű területen történő alkalmazás előtt (pl. költözés miatt) állítsa be az aktuális vízkeménységet.

Megjegyzés

A vezetékes víz keménységével kapcsolatban a vízgazdálkodási hatóság vagy a vízművek adhat tájékoztatást.

A beállított vízkeménységet a rendszer addig tárolja, amíg új beállítást nem végez, például költözés után. A készülék gyárilag a legmagasabb vízkeménységre van állítva (IV. fokozat). A készülék villogással mutatja a beállított vízkeménységet.

Vízkeménységi fokozatok és villogás

Vízke- ménységi tartomány	°dH	mmol/l	A villaná- sok szá- ma	A villaná- sok kö- zötti távolság
I lágy	0 - 7	0 - 1,3	1x	4 másod- perc
II közepes	7 - 14	1,3 - 2,5	2x	
III kemény	14 - 21	2,5 - 3,8	3x	
IV nagyon kemény	>21	>3,8	4x	

Megjegyzés

A vízkötelenítő patron vízkömentesítő hatása akkor aktívulódik, amint a készüléket feltölti vízzel és üzembe helyezi. A vízkötelenítő patronban található granulátum felveszi a vízben található mészkövet. Kiegészítő vízkötelenítés nem szükséges.

Megjegyzés

A patronban lévő granulátum vízzel érintkezve elszíneződhet. Ez a víz ásványianyag-tartalmával függ össze. Az elszíneződés ártalmatlan jelenség, és nem befolyásolja hátrányosan a készüléket, a tisztítási munkálato-
kat, vagy a vízkötelenítő patron működésének módját.

Megjegyzés

A beállítás közben ne tartson 15 másodpercnél hos-
szabb szünetet, mivel a készülék emiatt automatikusan beállhat a legutóbb kiválasztott vízkeménységre illetve az első üzembe helyezés során a legmagasabb vízke-
ménységre.

- Győződjön meg arról, hogy a készülék ki van kapcsolva.
- Tartsa lenyomva 6 másodpercig a be-/kikapcsoló gombot.

Ábra T

- A patronban lévő ellenőrzőlámpa villog és a villanások számával jelzi a vízkeménység aktuális beállítását.
- Az alacsonyabb vízkeménységi fokozat beállításához nyomja meg ismét a „Csökkentett gőzmennyiség” gombot.
- A magasabb vízkeménységi fokozat beállításához nyomja meg ismét a „Maximális gőzmennyiség” gombot.
- Engedje el a „Csökkentett gőzmennyiség”, ill. a „Maximális gőzmennyiség” gombot.
- A beállított vízkeménységnek megfelelő villogás látható.
- Szükség esetén ismétlje meg a folyamatot, amíg eléri a kívánt vízkeménységi fokozatot.

Megjegyzés

Megnyomott gőzmennyiség gomb esetén nem látható a vízkeménységi fokozatot jelző villogás.

- A beállított vízkeménységi fokozat mentéséhez tartsa lenyomva 4 másodpercig a be-/kikapcsoló gombot. Felvillan a vízkötelenítő patron ellenőrzőlámpája.

A tartozékok ápolása

(Tartozékok - a szállítás terjedelmétől függően)

Megjegyzés

A padlótisztító kendők nem alkalmasak szárítógéphez.

Megjegyzés

Az optimális tisztítási teljesítmény céljából javasoljuk, hogy első használat előtt a ruhadarabokat mossa ki a gépben.

Mosáskor kérjük, cselekedjen a mosási címkén feltüntetett utasítások szerint. A lágyítószer használata tilos, hogy a ruhadarabok hatékonyan felszívthassák a szennyeződéseket.

- A padlótisztító kendőket és a burkolatokat mosógépben, max. 60 °C hőmérsékleten mossa ki.

Üzemzavarok elhárítása

Az üzemzavarok gyakran egyszerű okokra vezethetők vissza, amelyeket az alábbi áttekintés segítségével a kezelő maga is könnyen elháríthat. Kétség esetén vagy az itt meg nem nevezett üzemzavarok esetén, kérjük, forduljon a felhatalmazott ügyfélszolgálathoz.

⚠ FIGYELMEZTETÉS

Áramütés és égési sérülés veszélye

Amíg a készülék csatlakoztatva van a villamos hálózatra vagy még nem hűlt le, kockázatos lehet a hibaelhárítás.

Húzza ki a hálózati dugaszt.

Hagyja lehűlni a készüléket.

A LED-sor pirosan villog

Aktivulódik a szivattyú szárazfutás elleni védelme.

- Kapcsolja ki a készüléket, majd kapcsolja be ismét.
- Győződjön meg arról, hogy a vízkötelenítő patron megfelelően van-e behelyezve, és hogy elegendő víz van-e a tartályban.

Nincs víz a víztartályban.

- Víztartály utántöltése, lásd *Víz utántöltése*.

A gőzkar nem nyomható be

A gőzkar gyerekszárrel védett.

- Tolja előre a gyerekszárat.

A gőzkar zárólása megszűnt.

Nincs vagy kevés a gőz, pedig a tartályban elegendő víz van

A vízkötelenítő patron nincs vagy rosszul van behelyezve.

- Helyezze be, illetve megfelelően helyezze be a vízkötelenítő patronot.

A vízkötelenítő patron eltávolították a vízfeltöltés ideje alatt.

- A vízkötelenítő patron a készülék feltöltésének ideje alatt hagyja a készülékben.

Új vízkötelenítő patron helyeztek be.

- Folyamatosan tartsa lenyomva a gőzkar.

A készülék kb. 30 másodperc elteltével eléri a teljes gőzteljesítményt.

Világít vagy villog a piros „Vizkötelenítő patron cseréje” ellenőrzőlámpa

Nemsokára lejár a vízkötelenítő patron üzemideje.

- Helyezzen be új vízkötelenítő patron és állítsa vissza a karbantartási kijelzést, lásd az alábbi fejezetet: *A vízkötelenítő patron cseréje*.

A vízkötelenítő patron cseréje után nem állították vissza a karbantartási kijelzést.

- Tartsa egyszerre lenyomva a „Maximális gőzmennyiség” és a „Csökkentett gőzmennyiség” gombokat, amíg a „Vizkötelenítő patron cseréje” ellenőrzőlámpa el nem alszik a vízkötelenítő patron behelyezés után, lásd az alábbi fejezetet: *A vízkötelenítő patron cseréje*.

A LED-sor folyamatosan pirosan világít és nincs gőz, pedig a tartályban elegendő víz van

Lejárt a vízkötelenítő patron üzemideje.

- Helyezzen be új vízkötelenítő patronát és állítsa vissza a karbantartási kijelzést, lásd az alábbi fejezetet: *A vízkötelenítő patron cseréje.*

A vízkötelenítő patron cseréje után nem állították vissza a karbantartási kijelzést.

- Tartsa egyszerre lenyomva a „Maximális gőzmenyiség” és a „Csökkentett gőzmenyiség” gombokat, amíg a „Vízkötelítő patron cseréje” ellenőrzőlámpa el nem alszik a vízkötelenítő patron behelyezését követően, lásd az alábbi fejezetet: *A vízkötelenítő patron cseréje.*

Műszaki adatok

		SC 3 Deluxe
Elektromos csatlakozás		
Feszültség	V	220 - 240
Fázis	~	1
Frekvencia	Hz	50 - 60
Védettség		IPX4
Érintésvédelmi osztály		I
A készülék teljesítményre vonatkozó adatai		
Fűtőteljesítmény	W	1900
Maximális üzemi nyomás	MPa	0.35
Felfűtési idő	s	30
Folyamatos gőzölés	g/min	40
Maximális gőzlöklet	g/min	100
Töltési mennyiség		
Víztartály	l	1.0
Méreték és súlyok		
Súly (tartozékok nélkül)	kg	3.3
Hosszúság	mm	361
Szélesség	mm	250
Magasság	mm	282

A műszaki változtatások jogát fenntartjuk.

Obsah

Ochrana životního prostředí	98
Příslušenství a náhradní díly	98
Rozsah dodávky	98
Záruka	98
Bezpečnostní mechanismy	98
Popis jednotky	99
První uvedení do provozu	99
Montáž	99
Provoz	99
Důležité pokyny k použití přístroje	100
Používání příslušenství	101
Péče a údržba	101
Pomoc při poruchách	102
Technické údaje	103

Ochrana životního prostředí



Obalové materiály jsou recyklovatelné. Obaly prosím likvidujte ekologickým způsobem.



Elektrické a elektronické přístroje obsahují hodnotné recyklovatelné materiály a často součásti, jako baterie, akumulátory nebo olej, které mohou při chybném zacházení nebo likvidaci představovat potenciální nebezpečí pro lidské zdraví nebo pro životní prostředí. Pro řádný provoz přístroje jsou však tyto součásti nezbytné. Přístroje označené tímto symbolem se nesmí likvidovat s domovním odpadem.

Upozornění k obsaženým látkám (REACH)

Aktuální informace k obsaženým látkám naleznete na stránkách: www.kaercher.de/REACH

Příslušenství a náhradní díly

Používejte pouze originální příslušenství a náhradní díly, které Vám zaručí bezpečný a bezporuchový provoz přístroje.

Informace o příslušenství a náhradních dílech naleznete na stránkách www.kaercher.com.

Rozsah dodávky

Rozsah dodávky přístroje je vyobrazen na obalu. Při vybalení zkontrolujte úplnost obsahu. V případě chybějícího příslušenství nebo výskytu poškození při přepravě informujte prosím Vašeho prodejce.

Záruka

V každé zemi platí záruční podmínky vydané naší příslušnou distribuční společností. Případné závady vašeho přístroje odstraníme bezplatně během záruční lhůty, pokud jsou zaviněny vadou materiálu nebo výrobní vadou. V případě uplatnění nároků ze záruky se prosím obraťte s dokladem o koupi na svého prodejce nebo na nejbližší autorizované pracoviště zákaznického servisu.

(Adresa viz zadní stranu)

Další informace o záruce (jsem-li k dispozici) naleznete v servisní sekcí na webové stránce místního zastoupení firmy Kärcher v části „Dokumenty ke stažení“.

Bezpečnostní mechanismy

⚠ UPOZORNĚNÍ

Chybějící nebo pozměněné bezpečnostní mechanismy

Bezpečnostní mechanismy slouží pro vaši ochranu. Bezpečnostní mechanismy nikdy nepozměňujte ani nepřemostujte.

Symbyly na přístroji

(V závislosti na typu přístroje)

	Nebezpečí popálení, povrch přístroje se během provozu silně zahřívá
	Nebezpečí opaření párou
	Čtěte návod k použití
USE WATER ONLY	Do nádrže na vodu přilíte pouze vodu bez přísad

Tlakový regulátor

Pokud by v případě chyby vznikl nadměrně velký tlak, zajistí bezpečnostní ventil jeho vypuštění do okolí.

Tavná pojistka

Tavná pojistka brání přehřátí přístroje. Když se přístroj přehřeje, odpojí ho tavná pojistka od sítě.

Před opětovným uvedením přístroje do provozu se obraťte na příslušný zákaznický servis KÄRCHER.

Popis jednotky

V tomto návodu k obsluze je popsáno veškeré možné vybavení. V závislosti na použitém modelu se rozsah dodávky liší (viz balení).

Pro ilustraci se podívejte na stránku s grafikou.

Ilustrace A

- 1 Odvápňovací kartuše
- 2 Spínač pro zapnutí/vypnutí
- 3 Snížený objem páry
- 4 Kontrolka (červená) – vyměňte odvápňovací kartuši.
- 5 Maximální objem páry
- 6 Úložný prostor pro příslušenství
- 7 Držák pro zavěšení podlahové hubice
- 8 Rukojeť
- 9 Síťový přívodní kabel se síťovou zástrčkou
- 10 Parní pistole
- 11 Páčka páry
- 12 Odjišťovací tlačítko
- 13 Dětská pojistka
- 14 Parní hadička
- 15 Hubice bodového světla
- 16 Kulatý kartáč
- 17 Štěrbinový kartáč
- 18 Ohebná ruční hubice
- 19 Utěrka na ohebnou ruční hubici
- 20 Prodlužovací trubice (2 x)
- 21 Odjišťovací tlačítko
- 22 Podlahová hubice
- 23 Upínání na suchý zip
- 24 Utěrka na podlahu

První uvedení do provozu

POZOR

Poškození přístroje zavápněním

Odvápňovací kartuše funguje optimálně pouze tehdy, pokud přístroj před 1. použitím přizpůsobíte místní tvrdosti vody.

Nastavení přístroje podle místní tvrdosti vody.

Nastavení přístroje před použitím v místě s jinou tvrdostí vody (např. po přestěhování) na aktuální tvrdost vody

1. Vložte odvápňovací kartuši do otvoru a zatlačte ji, až pevně sedí.

Ilustrace B

2. Nastavení tvrdosti vody, viz kapitola *Nastavení tvrdosti vody*.

Montáž

Montáž příslušenství

1. Otevřený konec příslušenství nasuňte na parní pistoli, až zaskočí tlačítko na odjištění na parní pistoli.
Ilustrace C
2. Otevřený konec příslušenství nasuňte na trysku s bodovým paprskem.
Ilustrace D
3. Spojte prodlužovací trubku s parní pistolí.
 - a Nasuňte 1. prodlužovací trubku na parní pistoli, až zaskočí tlačítko na odjištění na parní pistoli. Spojovací trubka je připojena.
 - b Nasuňte 2. prodlužovací trubku na 1. prodlužovací trubku. Spojovací trubky jsou spojeny.**Ilustrace E**
4. Na volný konec prodlužovací trubky nasuňte příslušenství a/nebo podlahovou hubici.
Ilustrace F
Příslušenství je připojeno.

Odpojení příslušenství

1. Zasuňte zpět dětskou pojistku
Spínač páry je blokováán.
2. Stiskněte tlačítko na odjištění a rozpojte díly.
Ilustrace G

Provoz

Plnění vodou

Nádrž na vodu je možné kdykoli doplnit.

POZOR

Poškození přístroje

Kvůli nevhodné vodě se mohou trysky ucpat, popř. se může poškodit indikátor stavu vody.

Neplňte kondenzační vodu ze sušičky prádla.

Neplňte zachycenou dešťovou vodou.

Neplňte přístroj čistícími prostředky ani jinými přísadami (např. vůněmi).

1. Nádrž na vodu naplňte maximálně 1 l vody z vodovodního řadu.

Ilustrace H

Zapnutí přístroje

POZOR

Poškození přístroje kvůli špatně nastavené tvrdosti vody

Odvápňovací kartuše funguje optimálně jen tehdy, když je přístroj přizpůsoben místní tvrdosti vody. V případě špatně nastavené tvrdosti vody se může přístroj zavápňovat.

Přístroj před 1. použitím přizpůsobíte místní tvrdosti vody, viz kapitola *Nastavení tvrdosti vody*.

Upozornění

Při 1. použití páry po vyjmutí a opětovném vložení odvápňovací kartuše může být parní impuls slabý nebo nepravdivý a mohou unikat jednotlivé kapky vody. Přístroj potřebuje krátký čas záběhu, během kterého se odvápňovací kartuše naplní vodou. Množství unikající páry stále vzrůstá a maxima dosahuje asi po 30 sekundách.

1. Postavte přístroj na pevný podklad.
2. Zastrčte síťovou zástrčku do zásuvky.
3. Stiskněte spínač Zap/Vyp.

Ilustrace I

4. LED lišta se rozsvítí červeně a pomalu zhasne.



5. Cca za 30 sekund se LED lišta rozsvítí trvale zeleně. Přístroj je připraven k použití.

Ilustrace J

Regulace množství páry

Množství vycházející páry se ovládá pomocí tlačítka množství páry. Na výběr máte 2 různé tlačítka množství páry:

Ilustrace K

	maximální množství páry
	snížené množství páry
	žádná pára – dětská pojistka Upozornění V této poloze není možné spínač páry stisknout.

Upozornění

Při zapnutí zařízení je vždy nastaveno maximální množství páry.

- Po nastavení množství páry stiskněte spínač páry.
- Před začátkem čištění namířte parní pistolí na hadr, dokud pára neuniká rovnoměrně.

Doplnění vody

Pokud je nedostatek vody, LED lišta bliká červeně. Pro konstantní parní výkon se musí doplnit voda přes víko odvápňovací kartuše. Při doplňování vody zůstává odvápňovací kartuše upevněná v přístroji.

Upozornění

Přístroj je vybaven ochranou chodu nasucho pro čerpadlo. Pokud čerpadlo delší dobu běží nasucho, např. protože odvápňovací kartuše není správně vložená, čerpadlo se vypne a bliká červená kontrolka Nedostatek vody.

Abyste mohli přístroj opět používat, musíte ho vypnout a opět zapnout. Přitom musí být zajištěno, že kartuše je správně vložená a v nádrži na vodu je dostatek vody.

- Naplňte nádrž na vodu přes víko odvápňovací kartuše maximálně 1 litrem vody z vodovodního řádu.
Led lišta svítí trvale zeleně.

Přerušení provozu

Pro úsporu energie doporučujeme přístroj při přestávkách v práci delších než 20 minut vypnout.

- Stiskněte spínač Zap/Vyp.

Vypnutí přístroje

- Stiskněte spínač Zap/Vyp.

Ilustrace L

Přístroj je vypnutý.

- Tiskněte spínač páry, dokud pára zcela nepřestane unikat.

Ilustrace M

Parní kotol není pod tlakem.

- Zasuňte zpět dětskou pojistku
Spínač páry je blokováno.
- Síťovou zástrčku vytáhněte ze zásuvky.

POZOR

Poškození přístroje zkaženou vodou

Pokud není přístroj déle než 2 měsíce používán, může se voda v nádrži zkazit.

Před přestávkami v provozu vyprázdněte nádrž na vodu.

- Vyjměte z přístroje odvápňovací kartuši.

Ilustrace N

Uložení zařízení

- Zavěste podlahovou hubici do držáku pro zavěšení.
Ilustrace O
 - Připojte prodlužovací trubky k velkým držákům pro příslušenství.
 - Ke každé prodlužovací trubici připojte ohebnou ruční hubici a trysku s bodovým paprskem.
 - Zabalte kabel a uložte jej do prostoru pro uložení příslušenství.
 - Malý kulatý kartáč a power trysku uložte do prostoru pro příslušenství.
 - Odložte hadici na vedení páry do prostoru pro uložení příslušenství.
- Ilustrace P**
- Přístroj uložte na suchém místě chráněném před mrazem.

Důležité pokyny k použití přístroje

Čištění podlahových ploch

Před použitím přístroje doporučujeme podlahu zamést nebo vysát. Tím se podlaha již před vhlkým čištěním zbaví volných částecek nečistot.

Regenerace textilií

Před čištěním tímto přístrojem vždy vyzkoušejte snášenlivost příslušných textilií na jejich skrytém místě. Napaňte textilií, nechte ji vyschnout a poté zkontrolujte výskyt případných změn barvy a tvaru.

Čištění povrchů opatřených nátěry

POZOR

Poškození povrchů

Pár může z hran uvolňovat vosk, leštidlo na nábytek, plastové povlaky nebo barvy a náklížky.

Nesměňte páru na hrany s náklížky, protože by se náklížek mohl uvolnit.

Nepoužívejte přístroj k čištění nelakovaného dřeva a parketových podlah.

Nepoužívejte přístroj k čištění lakovaných povrchů ani povrchů s plastovou povrchovou vrstvou, jako je např. kuchyňský a bytový nábytek, dveře a parkety.

- Při čištění těchto povrchů krátce napaňte hadičku a jím povrchy otevřete.

Čistič skla

POZOR

Prasknutí skla a poškození povrchů

Pár může poškodit impregnovaná místa okenních ráků a při nízkých venkovních teplotách způsobit prnutí na povrchu okenních skel a v důsledku toho jejich prasknutí.

Nesměňte páru na impregnovaná místa okenních ráků.

Při nízkých venkovních teplotách zahřejte okenní skla lehkým napařením celého jejich povrchu.

- Vyčistěte prostor okna pomocí ohebné ruční hubice a utěrky. Pro odstranění vody použijte stěrku nebo otřete povrchy do sucha.

Používání příslušenství

Parní pistole

Parní pistoli lze použít v následujících případech bez příslušenství:

- Při odstraňování mírných záhybů z pověšených oděvů: Napařte oděv ze vzdálenosti 10–20 cm.
- Při utírání prachu za mokra: Krátce napařte hadičku a jím otřete nábytek.

Tryska s bodovým paprskem

Tryska s bodovým paprskem je vhodná pro čištění obtížně přístupných míst, spár, armatur, odtoků, umyvadel, WC, žaluzií nebo radiátorů. Čím blíže je tryska s bodovým paprskem znečištěnému místu, tím silnější je čistící účinek, protože teplota a množství páry u ústí trysky dosahují nejvyšších hodnot. Silné vápenné usazeniny lze před parním čištěním ošetřit vhodným čistícím prostředkem. Nechte čistící prostředek působit cca 5 minut a poté čistěte párou.

1. Nasuňte trysku s bodovým paprskem na hadici.

Ilustrace C

Kulatý kartáček (malý)

Malý kulatý kartáček je vhodný na čištění ulpívajících nečistot. Kartáčováním lze ulpívající nečistoty odstranit snadněji.

POZOR

Poškození povrchů

Kartáč může poškrábat citlivé povrchy. Není vhodný pro čištění citlivých povrchů.

1. Namontujte malý kulatý kartáček na trysku s bodovým paprskem.

Ilustrace D

Kartáček na spáry

1. Kartáček na spáry se používá k čištění úzkých spár, např. mezi okenními výklenky a klikami ve zdi.

Ilustrace D

Ohebná ruční hubice

Ohebná ruční hubice se používá k čištění malých ploch, které lze omyt, sprchových koutů a zrcadel.

1. Nasadte ohebnou ruční hubici na parní pistoli jako trysku s bodovým paprskem.

Ilustrace C

2. Přetáhněte kryt přes ohebnou ruční hubici.

Podlahová hubice

Podlahová hubice je vhodná pro čištění omyvatelných stěnových a podlahových krytín, např. kamenných podlah, dlaždic a podlah z PVC.

POZOR

Poškození působením páry

Horko a provlhnutí mohou způsobit poškození.

Před použitím ověřte odolnost vůči vysokým teplotám a účinky páry na nenápadném místě koberce s použitím malého množství páry.

Upozornění

Zbytky čistícího prostředku nebo emulzí na ošetření na čištěné ploše mohou při parním čištění způsobit šmouhy, které však při opakované aplikaci zmizí.

Před použitím přístroje doporučujeme podlahu zamést nebo vysát. Tím se podlaha již před vlhkým čištěním zbaví volných částecek nečistot. Na silně znečištěných plochách pracujte pomalu, aby pára mohla působit po delší dobu.

1. Spojte prodlužovací trubku s parní pistolí.

Ilustrace E

2. Nasuňte podlahovou hubici na prodlužovací trubku.

Ilustrace F

3. Upevněte hadr na vytírání na podlahovou hubici.
 - a Položte hadr na vytírání na podlahu suchými zipy nahoru.
 - b Postavte podlahovou hubici na hadr na vytírání a lehce přitlačte.

Ilustrace Q

Hadr na vytírání se suchými zipy sám přichytí na podlahovou hubici.

Sejmutí hadru na vytírání

1. Postavte se nohou na jazyček hadru na vytírání a zvedněte podlahovou hubici nahoru.

Ilustrace Q

Upozornění

Na začátku je suchý zip hadru na vytírání ještě velice silný a případně jde těžko oddělit od podlahové hubice. Po několika použitích a po vyprání je možné hadr na vytírání dobře oddělit od podlahové hubice a dosáhne optimální přilnavosti.

Zaparkování podlahové hubice

1. Při přerušení práce zavěste podlahovou hubici do parkovací žarážky.

Ilustrace O

Péče a údržba

Vyprázdnění nádrže na vodu

POZOR

Poškození přístroje zkaženou vodou

Pokud není přístroj déle než 2 měsíce používán, může se voda v nádrži zkažit.

Před přestávkami v provozu vyprázdňte nádrž na vodu.

1. Stiskněte spínač Zap/Vyp. Přístroj je vypnutý.
2. Síťovou zástrčku vytáhněte ze zásuvky.
3. Vyjměte příslušenství z držáků.
4. Vyjměte z přístroje odvápnovací kartuši.
5. Vypustěte nádrž na vodu.

Ilustrace S

Výměna odvápnovací kartuše

POZOR

Poškození přístroje a zkrácená životnost

Nedodržení intervalů výměny (indikace kontrolkou) odvápnovací kartuše může vést k poškození přístroje a zkrácuje životnost přístroje.

Dodržujte intervaly výměny (indikace kontrolkou).

Upozornění

Intervaly výměny závisí na místní tvrdosti vody. Oblasti s tvrdou vodou (např. III/IV) mají častější interval výměny než oblasti s měkkou vodou (např. I/II).

Kontrolní signalizace na konci doby použití

Kontrolka odvápnovací kartuše signalizuje, kdy se musí odvápnovací kartuše vyměnit.

- 2 hodiny před uplynutím doby použití kontrolka bliká.
- 1 hodinu před uplynutím doby použití kontrolka bliká rychleji.
- Po uplynutí doby použití odvápnovací kartuše svítí kontrolka a LED lišta trvale červeně a čerpadlo se samočinně vypne, aby se předešlo poškození zařízení.

POZOR

Poškození přístroje

Při opětném použití spotřebované odvápňovací kartuše se může přístroj poškodit.

Pracujte pečlivě, abyste předešli záměně kartuší.

Upozornění

Při 1. použití páry po vyjmutí a opětovném vložení odvápňovací kartuše může být pamí impuls slabý nebo nepravidelný a mohou unikat jednotlivé kapky vody. Přístroj potřebuje krátký čas zadběhu, během kterého se odvápňovací kartuše naplní vodou. Množství unikající páry stále vzrůstá a maxima dosahuje asi po 30 sekundách.

1. Stiskněte spínač Vyp. Přístroj je vypnutý.
2. Vyjměte odvápňovací kartuši.
3. Vložte novou odvápňovací kartuši.
4. Stiskněte spínač Zap. Přístroj je zapnutý.
5. Stiskněte a podržte současně tlačítka „Maximální množství páry“ a „Snižené množství páry“, dokud nezhasne indikátor „Výměna odvápňovací kartuše“. To znamená, že resetování je dokončeno.
6. Nechte přístroj zahřát.
7. Spínač páry držte cca 30 sekund stisknutý, abyste odvápňovací kartuši odvoduštili.

Nastavení tvrdosti vody

POZOR

Poškození přístroje zavápněním

Bez vložené odvápňovací kartuše nebo v případě špatně nastavené tvrdosti vody se může přístroj zavápnovat.

Vždy pracujte s odvápňovací kartuší.

Nastavení přístroje podle místní tvrdosti vody.

Přístroj před použitím v místě s jinou tvrdostí vody (např. po přestěhování) nastavte na aktuální tvrdost vody.

Upozornění

Informace o tvrdosti vody z vodovodního řadu poskytnete vodohospodářský úřad nebo městská vodárna.

Nastavení tvrdosti vody je uloženo, dokud není provedeno nové nastavení (např. po stěhování). Přístroj je z výroby nastaven na nejvyšší tvrdost vody (stupeň IV). Přístroj signalizuje nastavenou tvrdost vody blikáním.

Úrovně tvrdosti vody a blikání

Rozsah tvrdosti	°dH	mmol/l	Počet zablikání	Interval mezi bliknutími
I Měkká	0-7	0-1,3	1x	4 sekundy
II Střední	7-14	1,3-2,5	2x	
III Tvrdá	14-21	2,5-3,8	3x	
IV Velmi tvrdá	>21	>3,8	4x	

Upozornění

Účinek odvápňovací kartuše se aktivuje, jakmile je přístroj naplněn vodou a uveden do provozu. Vápník ve vodě je absorbován granulátem v odvápňovací kartuši. Dodatečné odstraňování vodního kamene není nutné.

Upozornění

Granulát v kartuši se může při kontaktu s vodou zbarvit v důsledku obsahu minerálů ve vodě, což není důvod k

obavám a nemá to žádný negativní vliv na zařízení, čištění nebo funkčnost kartuše.

Upozornění

Při nastavování nedělejte pauzu delší než 15 sekund, protože jinak se přístroj automaticky nastaví na poslední zvolenou tvrdost vody nebo na nejvyšší tvrdost vody nastavenou při prvním spuštění.

1. Ujistěte se, že je přístroj vypnutý.
2. Stiskněte tlačítko ZAP/VYP a podržte je po dobu 6 sekund.

Ilustrace T

3. Kontrolka odvápňovací kartuše bliká a počtem bliknutí signalizuje aktuální nastavení tvrdosti vody.
4. Opakováním stisknutím tlačítka sníženého objemu páry nastavte nižší stupeň tvrdosti vody.
5. Opakováním stisknutím tlačítka maximálního objemu páry nastavte vyšší stupeň tvrdosti vody.
6. Uvolněte tlačítko sníženého/maximálního objemu páry. Pro nastavenou tvrdost vody je signalizováno blikáním.
7. Postup opakujte podle potřeby, dokud nedosáhnete požadované tvrdosti vody.

Upozornění

Při stisknutí množství páry blikání pro úroveň tvrdosti vody nesignalizuje.

8. Stisknutím a podržením tlačítka ZAP/VYP po dobu 4 sekund uložíte nastavení úrovně tvrdosti vody. Rozsvítí se kontrolka odvápňovací kartuše.

Péče o příslušenství

(Příslušenství – v závislosti na rozsahu dodávky)

Upozornění

Utěrky nejsou vhodné do sušičky.

Upozornění

Pro optimální čistící výkon doporučujeme utěrky před prvním použitím jednou vyprat v pračce.

Při praní se řiďte pokyny na štítku s příslušnými údaji. Nepoužívejte aviváž, aby utěrky mohly snadno pohlcovat nečistotu.

1. Utěrky na čištění podlahy perte v pračce při maximální teplotě 60 °C.

Pomoc při poruchách

Poruchy mají často jednoduché příčiny, které můžete sami odstranit pomocí následujícího přehledu.

V případě pochybností nebo při poruchách, které zde nejsou neuvedeny, se obraťte na autorizovaný zákaznický servis.

⚠ VAROVÁNÍ

Nebezpečí úrazu elektrickým proudem a popálením
Dokud je přístroj připojen k elektrické síti nebo dokud není dosud vychladlý, je odstraňování poruch nebezpečné.

Odpojte síťovou zástrčku.

Nechte přístroj vychladnout.

LED lišta bliká červeně

Je aktivována ochrana čerpadla před chodem nasucho.

1. Přístroj vypněte a opět jej zapněte.
2. Ujistěte se, že odvápňovací kartuše je správně vložena a v nádrži je dostatek vody.

V nádrži na vodu není voda.

1. Doplněte vodu, viz kapitola *Doplnění vody*.

Nelze stisknout spínač páry

Spínač páry je zajištěný dětskou pojistkou.

- Dětskou pojistku je posunutá vpřed. Spínač páry je odblokován.

Žiadna pára alebo málo páry i přes dostatek vody v nádrži

Odvápňovací kartuše není nasazena nebo je nasazena nesprávně.

● Vložte nebo správně vložte odvápnovací kartuši. Odvápnovací kartuše byla vyjmuta během doplňování vody.

● Během doplňování vody ponechte odvápnovací kartuši v přístroji.

Nová odvápnovací kartuše byla vložena.

● Spínač páry držte trvale stisknutý. Po cca 30 sekundách je dosaženo plného výkonu páry.

Červená kontrolka „Výměna odvápnovací kartuše“ svítí nebo bliká

Brzy skončí doba použitelnosti odvápnovací kartuše.

● Vložte novou odvápnovací kartuši a resetujte indikaci údržby, viz kapitola *Výměna odvápnovací kartuše*.

Indikátor údržby nebyl po výměně odvápnovací kartuše resetován.

● Stiskněte a podržte současně tlačítka „Maximální množství páry“ a „Snížené množství páry“, dokud po vložení odvápnovací kartuše nezhasne kontrolka „Vyměňte odvápnovací kartuši“, viz kapitola *Výměna odvápnovací kartuše*.

LED lišta svítí trvale červeně a není pára i přes dostatek vody v nádrži

Skončila doba použitelnosti odvápnovací kartuše.

● Vložte novou odvápnovací kartuši a resetujte indikaci údržby, viz kapitola *Výměna odvápnovací kartuše*.

Indikátor údržby nebyl po výměně odvápnovací kartuše resetován.

● Stiskněte a podržte současně tlačítka „Maximální množství páry“ a „Snížené množství páry“, dokud po vložení odvápnovací kartuše nezhasne kontrolka „Vyměňte odvápnovací kartuši“, viz kapitola *Výměna odvápnovací kartuše*.

Technické údaje

		SC 3 Deluxe
Elektrické připojení		
Napětí	V	220 - 240
Fáze	~	1
Kmitočet	Hz	50 - 60
Krytí		IPX4
Třída krytí		I
Výkonnostní údaje přístroje		
Topný výkon	W	1900
Maximální provozní tlak	MPa	0.35
Doba ohřevu	s	30
Trvalé napařování	g/min	40
Maximální parní impuls	g/min	100
Množství náplně		
Nádrž na vodu	l	1.0
Rozměry a hmotnosti		
Hmotnost (bez příslušenství)	kg	3.3
Délka	mm	361

SC 3
Deluxe

Šířka	mm	250
Výška	mm	282

Technické změny vyhrazeny.

Obsah

Ochrana životního prostředí	103
Příslušenstvo a náhradné diely	103
Rozsah dodávky	103
Záruka	103
Bezpečnostné zariadenia	104
Popis jednotky	104
Prvé uvedenie do prevádzky	104
Montáž	104
Prevádzka	104
Dôležité pokyny pre použitie	105
Použitie príslušenstva	106
Ošetrovanie a údržba	107
Pomoc pri poruchách	108
Technické údaje	108

Ochrana životného prostredia



Obalové materiály sú recyklovateľné. Obaly zlikvidujte ekologickým spôsobom.



Elektrické a elektronické prístroje obsahujú cenné recyklovateľné materiály a často aj komponenty, akými sú napr. batérie, akumulátory alebo olej, ktoré môžu pri nesprávnej manipulácii alebo likvidácii predstavovať potenciálne nebezpečenstvo pre ľudské zdravie a životné prostredie. Tieto komponenty sú však potrebné pre správnu prevádzku prístroja. Prístroje označené týmto symbolom nesmú byť likvidované spolu s domovým odpadom.

Informácie o obsiahnutých látkach (REACH)

Aktuálne informácie o obsiahnutých látkach sú uvedené na: www.kaercher.de/REACH

Příslušenstvo a náhradné diely

Používajte len originálne príslušenstvo a originálne náhradné diely, pretože takéto komponenty zaručujú bezpečnú a bezporuchovú prevádzku zariadenia. Informácie o príslušenstve a náhradných dieloch sa nachádzajú na stránke www.kaercher.com.

Rozsah dodávky

Rozsah dodávky zariadenia je znázomený na obale. Pri rozbaľovaní skontrolujte, či je obsah kompletný. V prípade chýbajúceho príslušenstva alebo pri výskyte poškodení spôsobených prepravou informujte Vašho predajcu.

Záruka

V každej krajine platia záručné podmienky vydané našou príslušnou distribučnou spoločnosťou. Prípadné poruchy vášho prístroja odstránime v rámci záručnej doby zadarmo, pokiaľ ich príčinou boli materiálové alebo výrobné chyby. Pri uplatňovaní záruky sa spolu s dokladom o kúpe obráťte na svojho predajcu alebo na najbližšie autorizované servisné stredisko. (adresa je uvedená na zadnej strane) Ďalšie informácie o záruke (ak sú k dispozícii) nájdete v sekcii Servis na vašej miestnej webovej stránke Kärcher v časti „Na stiahnutie“.

Bezpečnostné zariadenia



⚠ UPOZORNENIE

Chýbajúce alebo zmenené bezpečnostné zariadenia

Bezpečnostné zariadenia slúžia na vašu ochranu. Nikdy nemeňte ani neobchádzajte bezpečnostné zariadenia.

Symbole na prístroji

(V závislosti od typu prístroja)

	Nebezpečenstvo popálenia, povrch prístroja sa počas prevádzky zahrieva
	Nebezpečenstvo obarenia parou
	Prečítajte si návod na obsluhu
USE WATER ONLY	Nádrž na vodu plňte iba vodou bez prísad

Regulátor tlaku

Ak by v prípade chyby vznikol príliš vysoký tlak, postará sa bezpečnostný ventil o jeho odstránenie do prostredia.

Tavná poistka

Tavná poistka zabráni prehriatiu prístroja. Ak dôjde k prehriatiu prístroja, tavná poistka odpojí prístroj od siete.

Pred opätovným uvedením prístroja do prevádzky sa obráťte na príslušný zákaznicky servis spoločnosti KÄRCHER.

Popis jednotky

V tomto návode na obsluhu je opísané maximálne vybavenie. V závislosti od modelu existujú rozdiely v rozsahu dodávky (pozrite si obal).

Obrázky sú uvedené na strane s grafikami. Obrázok A

- 1 Kartuša na odstraňovanie vodného kameňa
- 2 Vypínač
- 3 Menšie množstvo pary
- 4 Kontrolka (červená) – vymeňte kartušu na odstraňovanie vodného kameňa.
- 5 Maximálny objem pary
- 6 Úložný priestor na príslušenstvo
- 7 Parkovacia konzola pre podlahovú hubicu
- 8 Rukoväť na prenášanie
- 9 Kábel sieťovej prípojky so sieťovou zástrčkou
- 10 Parná pištoľ
- 11 Parná páčka
- 12 Odblokovacie tlačidlo
- 13 Detská poistka
- 14 Parná hadica
- 15 Prúdová dýza
- 16 Kruhová kefka

- 17 Štrbinová kefa
- 18 Ohybná ručná tryska
- 19 Utierka na ohybnú ručnú trysku
- 20 Predlžovacie trubice (2x)
- 21 Odblokovacie tlačidlo
- 22 Podlahová hubica
- 23 Upevnenie na suchý zips
- 24 Podlahová handra

Prvé uvedenie do prevádzky

POZOR

Poškodenie prístroja spôsobené tvorbou vodného kameňa

Kartuša na odstránenie vodného kameňa funguje optimálne, len ak sa prístroj používa v oblasti s inou tvrdosťou vody.

Prístroj nastavte na miestnu tvrdosť vody.

Ak sa prístroj používa v oblasti s inou tvrdosťou vody (napr. po presťahovaní), musí sa nanovo nastaviť na aktuálnu tvrdosť vody

1. Kartušu na odstránenie vodného kameňa vložte do otvoru a zatlačte ju, kým sa riadne neupevní.
Obrázok B
2. Nastavenie tvrdosti vody, pozri kapitolu *Nastavenie tvrdosti vody*.

Montáž

Montáž príslušenstva

1. Otvorený koniec príslušenstva nasúvajte na parnú pištoľ, kým sa nezaistí tlačidlo na odblokovanie parnej pištole.
Obrázok C
2. Otvorený koniec príslušenstva nasuňte na dýzu s bodovým prúdom.
Obrázok D
3. Predlžovacie trubice spojte s parnou pištoľou.
 1. predlžovaciu trubicu nasúvajte na parnú pištoľ, kým sa nezaistí tlačidlo na odblokovanie parnej pištole. Spojovacia rúra je spojená.
 2. predlžovaciu trubicu nasuňte na 1. predlžovaciu trubicu. Spojovacie trubice sú spojené.**Obrázok E**
4. Príslušenstvo a/alebo podlahovú hubicu nasuňte na voľný koniec predlžovacej trubice.
Obrázok F
Príslušenstvo je spojené.

Odpojenie príslušenstva

1. Posuňte detskú poistku späť. Parná páka je zablokovaná.
2. Stlačte tlačidlo na odblokovanie a diely od seba oddeľte.
Obrázok G

Prevádzka

Plnenie vodou

Nádrž na vodu môžete kedykoľvek naplniť.

POZOR

Poškodenie prístroja

Nevhodná voda môže upchať dýzy resp. poškodiť indikátor výšky hladiny vody.

Nenaplnňajte kondenzovanú vodu zo sušičky na prádlo.

Nenaplnňajte nahromadenú dažďovú vodu.

Nenaplnňajte žiadne čistiace prostriedky alebo iné prísady (napr. vôňa).

1. Do nádrže na vodu nalejte maximálne 1 l vody z vodovodu.

Obrázok H

Zapnutie prístroja

POZOR

Poškodenie prístroja nesprávne nastavenou tvrdosťou vody

Kartuša na odstránenie vodného kameňa funguje optimálne, len ak je prispôbená miestnej tvrdosti vody. Pri nesprávne nastavennej tvrdosti vody môže dochádzať k tvorbe vodného kameňa v prístroji.

Prístroj pred 1. použitím prispôbte miestnej tvrdosti vody, pozri kapitolu Nastavenie tvrdosti vody.

Upozornenie

Pri 1. parnom čistení po odobratí a po opätovnom nasadení kartuše na odstránenie vodného kameňa môže byť parný ráz slabý alebo nepravidelný a môžu sa vytvárať jednotlivé kvapky vody. Prístroj potrebuje krátku dobu nábehu, počas ktorej sa kartuša na odstránenie vodného kameňa naplní vodou. Množstvo unikajúcej pary postupne rastie, až kým sa po cca 30 sekundách nedosiahne maximálne množstvo pary.

1. Prístroj umiestnite na pevný podklad.
2. Sieťovú zástrčku zasunúť do zásuvky.
3. Stlačte zapínač/vypínač.

Obrázok I



4. LED lišta svieti na červeno a pomaly zhasne.
5. Po cca 30 sekundách svieti LED lišta konštantne nazeleno. Prístroj je pripravený na použitie.

Obrázok J

Regulácia množstva pary

Unikajúce množstvo pary sa reguluje pomocou množstva pary. K dispozícii sú 2 rôzne stupne množstva pary:

Obrázok K

	Maximálne množstvo pary
	Znížené množstvo pary
	Žiadna para - detská poistka Upozornenie V tejto polohe sa nedá parná páka ovládať.

Upozornenie

Pri zapnutí prístroja je vždy nastavené maximálne množstvo pary.

1. Po nastavení množstva pary stlačte páčkový spínač na paru.
2. Pred začatím čistenia parnú pištoľ nasmerujte na utierku, až pokiaľ nebude para vystupovať rovnomerne.

Doplnenie vody

Pri nedostatku vody bliká LED lišta rýchlo načerveno.

Pri konštantný parný výkon sa voda musí naplniť cez kryt kartuše na odstránenie vodného kameňa. Pri doplnení vody zostáva kartuša na odstránenie vodného kameňa zafixovaná v prístroji.

Upozornenie

Prístroj je vybavený ochranou proti chodu nasucho pre čerpadlo. Ak by bežalo čerpadlo dlhšiu dobu nasucho, napr. kvôli nesprávne nasadenej kartuši, vypne sa čerpadlo a kontrolka-nedostatok vody začne blikáť.

Aby ste opäť mohli prevádzkovať prístroj, musíte vypnúť a opäť zapnúť prístroj. Pritom sa musíte ubezpečiť, že je kartuša správne nasadená a že sa vo vodnej nádrži nachádza dostatok vody.

1. Do nádrže na vodu cez kryt kartuše na odstránenie vodného kameňa nalejte maximálne 1 l vody z vodovodu.

LED lišta svieti konštantne nazeleno.

P prerušenie prevádzky

Na úsporu energie odporúčame vypnúť prístroj v prípade prestávok v prevádzke dlhších ako 20 minút.

1. Stlačte zapínač/vypínač.

Vypnutie prístroja

1. Stlačte zapínač/vypínač.

Obrázok L

Prístroj je vypnutý.

2. Zatláčte parnú páku dovtedy, kým už nebude vystupovať žiadna para.

Obrázok M

Parný kotol je bez tlaku.

3. Posuňte detskú poistku späť.

Parná páka je zablokovaná.

4. Vytiahnite sieťovú zástrčku zo zásuvky.

POZOR

Poškodenie prístroja spôsobené hnilobnými procesmi vo vode

Ak sa prístroj nepoužíva dlhšie než 2 mesiace, môže dôjsť k hnilobným procesom vo vode v nádrži.

Vyprázdňte nádrž na vodu pred prestávkami v prevádzke.

5. Kartušu na odstránenie vodného kameňa vyberte z prístroja.

Obrázok N

Uschovanie prístroja

1. Zaveste hubicu na podlahu na parkovací držiak.

Obrázok O

2. Pripojte predlžovacie trubice k veľkým držiakom na príslušenstvo.
3. Ku každej predlžovacej trubici pripojte flexibilnú ručnú trysku a trysku s bodovým prúdom.
4. Zabaľte kábel a umiestnite ho do priestoru na odkladanie príslušenstva.
5. Umiestnite malú kruhovú kefku a power trysku do priestoru na odkladanie príslušenstva.
6. Parnú hadicu vložte do priestoru na odkladanie príslušenstva.

Obrázok P

7. Prístroj skladujte na suchom mieste chránenom pred mrazom.

Dôležité pokyny pre použitie

Čistenie podlahových plôch

Pred použitím prístroja odporúčame podlahu poznamenať alebo povysávať. Takto sa podlaha už pred vlhkým čistením zbaví nečistôt a voľných častíc.

Osvieženie textílií

Pred ošetrovaním pomocou prístroja vždy skontrolujte znášanosť textílií na skrytom mieste: Textil naparte, nechajte vyschnúť a následne ho prekontrolujte na zmeny farby alebo tvaru.

Čistenie povrchov s úpravou alebo lakovaných povrchov

POZOR

Poškodené povrchy

Para môže uvoľniť vosk, politúru na nábytok, plastové povrchové úpravy alebo farbu a náglejky na hranách. Paru nesmerujte na lepené hrany, pretože by sa mohli uvoľniť náglejky.

Prístroj nepoužívajte na čistenie nezapечатených drevených alebo parketových podláh.

Prístroj nepoužívajte na čistenie lakovaných povrchov ani povrchov s plastovou povrchovou úpravou, ako napr. kuchynský a bytový nábytok, dvere alebo parkety.

1. Na čistenie týchto povrchov naparte na krátku dobu utierku a ňou vytrite povrchy.

Čistiaci prostriedok na sklo

POZOR

Prasknutie skla a poškodený povrch

Para môže poškodiť zapečatené miesta okenného rámu a pri nízkych vonkajších teplotách môže spôsobiť prnutia na povrchu okenných tabúl a tým prasknutie skla.

Paru nikdy nesmerujte na zapečatené miesta okenného rámu.

Okenné tabule zahrejte pri nízkych vonkajších teplotách tým, že celý povrch skla ľahko naporíte.

- Očistite plochu okna ohybnou ručnou dýzou a utierkou. Na odstránenie vody použite stierku na okná alebo povrchy utrite dosucha.

Použitie príslušenstva

Parná pištoľ

Parnú pištoľ je možné použiť pre nasledujúce oblasti použitia bez príslušenstva:

- Na odstraňovanie ľahkých záhybov z visiacich odevov: Odev naporíte zo vzdialenosti 10-20 cm.
- Na stieranie vlhkého prachu: Utierku krátko naparte a poutierajte ňou nábytok.

Dýza s bodovým prúdom

Dýza s bodovým prúdom je vhodná na čistenie ťažko prístupných miest, škár, armatúr, odtokov, umyvadiel, WC, žalúzií alebo radiátorov. Čím bližšie je dýza s bodovým prúdom k znečistenému miestu, o to vyšší je čistiaci účinok, pretože teplota a množstvo pary na výstupe dýzy sú najvyššie. Silné vápenné usadeniny je možné pred čistením parou ošetriť vhodným čistiacim prostriedkom. Čistiaci prostriedok nechajte pôsobiť cca 5 minút a potom ho odparte.

1. Dýzu s bodovým prúdom nasuňte na parnú pištoľ.

Obrázok C

Kruhovú kefku (malá)

Malá kruhová kefka je vhodná na čistenie odolných nečistôt. Prostredníctvom kefiček je možné ľahko odstrániť odolné nečistoty.

POZOR

Poškodené povrchy

Kefa môže poškrabať citlivé plochy. Nevhodné na čistenie citlivých plôch.

1. Malú kruhovú kefku namontujte na dýzu s bodovým prúdom.

Obrázok D

Štrbinová hubica

1. Štrbinová hubica sa používa na čistenie úzkych štrbín, napr. medzi okennými výklenkami a kľukatými miestami v stene.

Obrázok D

Ohybná ručná tryska

Ohybná ručná tryska sa používa na čistenie malých umývateľných plôch, sprchových kábín a zrkadiel.

1. Nasuňte ohybnú ručnú trysku na parnú pištoľ podľa trysky s bodovým prúdom.

Obrázok C

2. Natiahnite kryt cez ohybnú ručnú trysku.

Podlahová hubica

Podlahová hubica sa hodí na čistenie umývateľných povrchov stien a podláh, akými sú napr. kamenné dlažky, dlažba a PVC podlahy.

POZOR

Škody v dôsledku pôsobenia pary

Teplota a prevlhčenie môžu spôsobiť škody.

Pred použitím skontrolujte odolnosť voči teplu a pôsobeniu pary na nenápadnom mieste s malým množstvom pary.

Upozornenie

Zvyšky čistiaceho prostriedku alebo ošetrojúce emulzie na čistej ploche môžu pri čistení parou viesť k šmuhám, ktoré ale pri viacnásobnom použití zmiznú.

Pred použitím prístroja odporúčame podlahu poznamenať alebo povysávať. Takto sa podlaha už pred vlhkým čistením zbaví nečistôt a voľných častíc. Na silno znečistených povrchoch pracujte pomaly, aby mohla para pôsobiť dlhšie.

1. Predlžovacie trubice spojte s parnou pištoľou.

Obrázok E

2. Podlahovú hubicu nasuňte na predlžovaciu trubicu.

Obrázok F

3. Podlahovú handru upevnite k podlahovej hubici.

a Podlahovú handru s páskami suchého zipsu smerujúcimi nahor umiestnite na podlahu.

b Podlahovú hubicu umiestnite s miernym tlakom na podlahovú handru.

Obrázok Q

Podlahová handra sama drží na podlahovej hubici prostredníctvom suchého zipsu.

Odobratie podlahovej handry

1. Nohu položte na jazyk podlahovej handry a podlahovú hubicu zdvihnite nahor.

Obrázok Q

Upozornenie

Na začiatku je upínacia páska utierky na podlahu ešte veľmi silná a príp. sa dá len ťažko odstrániť z podlahovej hubice. Po niekoľkonásobnom použití a po vypratí utierky na podlahu sa táto dá ľahko odstrániť z podlahovej hubice a dosiahla optimálnu príhľadnosť.

Zaparkovanie podlahovej hubice

1. Pri prerušení práce zaveste podlahovú hubicu na parkovací držiak.

Obrázok O

Ošetrovanie a údržba

Vyprázdnenie nádrže na vodu

POZOR

Poškodenie prístroja spôsobené hnilobnými procesmi vo vode

Ak sa prístroj nepoužíva dlhšie než 2 mesiace, môže dôjsť k hnilobným procesom vo vode v nádrži. Vyprázdnite nádrž na vodu pred prestávkami v prevádzke.

1. Stlačte zapínač/vypínač. Prístroj je vypnutý.
2. Vytiahnite sieťovú zástrčku zo zásuvky.
3. Príslušenstvo vyberte z držiakov príslušenstva.
4. Kartušu na odstránenie vodného kameňa vyberte z prístroja.
5. Vyprázdnite nádrž na vodu.
Obrázok S

Výmena kartuše na odstraňovanie vodného kameňa

POZOR

Poškodenia prístroja a skrátená životnosť

Pri nedodržiavaní intervalov výmeny (indikátor kontroly) môže kartuša na odstránenie vodného kameňa viesť k poškodeniu prístroja a ku skráteniu životnosti prístroja. Dodržiavajte intervaly výmeny (indikátor kontroly).

Upozornenie

Intervaly výmeny závisia od miestnej tvrdosti vody. Oblasti s tvrdou vodou (napr. III/IV) majú vyššie intervaly výmeny než oblasti s mäkkou vodou (napr. I/II).

Kontrolný ukazovateľ na konci doby funkčnosti

Kontrolka kartuše na odstránenie vodného kameňa indikuje, kedy je potrebné vymeniť kartušu na odstránenie vodného kameňa:

- 2 hodiny pred uplynutím doby funkčnosti bliká kontrolka.
- 1 hodinu pred uplynutím doby funkčnosti bliká kontrolka rýchlejšie.
- Ak je doba funkčnosti kartuše na odstránenie vodného kameňa úplne vyčerpaná, kontrolka a LED lišta svetla nepretržite načerveno a čerpadlo sa samočinne vypne, aby sa zabránilo poškodeniu prístroja.

Vloženie kartuše na odstránenie vodného kameňa

POZOR

Poškodenie prístroja

Opätovné nasadenie opotrebovanej kartuše na odstránenie vodného kameňa môže viesť k poškodeniu prístroja.

Pracujte opatrne, aby ste zabránili zámene kartuší.

Upozornenie

Pri 1. parnom čistení po odobratí a po opätovnom nasadení kartuše na odstránenie vodného kameňa môže byť parný ráz slabý alebo nepravidelný a môžu sa vytvárať jednotlivé kvapky vody. Prístroj potrebuje krátku dobu nábehu, počas ktorej sa kartuša na odstránenie vodného kameňa naplní vodou. Množstvo unikajúcej pary postupne rastie, až kým sa po cca 30 sekundách nedosiahne maximálne množstvo pary.

1. Stlačte zapínač/vypínač. Prístroj je vypnutý.
2. Vyberte kartušu na odstránenie vodného kameňa.
3. Nasadte novú kartušu na odstránenie vodného kameňa.
4. Stlačte zapínač/vypínač.

Prístroj je zapnutý.

5. Tlačidlá „Maximálne množstvo pary“ a „Znížené množstvo pary“ podržte súčasne stlačené, kým nezhasne indikátor „Výmena kartuše na odstránenie vodného kameňa“. To znamená, že ukladovanie zvyškov je ukončené.
6. Nechajte zohriať prístroj.
7. Na odvodnenie kartuše na odstránenie vodného kameňa držte páčkový spínač na paru stlačený cca 30 sekúnd.

Nastavenie tvrdosti vody

POZOR

Poškodenie prístroja spôsobené tvorbou vodného kameňa

Bez nasadeniej kartuše na odstránenie vodného kameňa a pri nesprávne nastavennej tvrdosti vody môže dochádzať k tvorbe vodného kameňa v prístroji.

Prácu vždy vykonávajte s nasadenou kartušou na odstránenie vodného kameňa.

Prístroj nastavte na miestnu tvrdosť vody.

Ak sa prístroj používa v oblasti s inou tvrdosťou vody (napr. po presťahovaní), musí sa nanovo nastaviť na aktuálnu tvrdosť vody.

Upozornenie

Vodohospodársky podnik alebo podniky verejných služieb vám poskytnú informáciu o tvrdosti vody z vodovodu.

Po ukončení nastavovania tvrdosti vody zostane táto tvrdosť vody uložená v pamäti dovtedy, kým sa nevykoná nové nastavenie, napríklad po presťahovaní. Prístroj je vo výrobe nastavený na maximálnu tvrdosť vody (stupeň IV). Na prístroji sa nastavená tvrdosť vody zobrazí pomocou impulzov blikania.

Stupne tvrdosti vody a impulzy blikania

Rozsah tvrdosti	°dH	mmol/l	Počet impulzov blikania	Časový odstup impulzov blikania
I mäkká	0 – 7	0 – 1,3	1x	4 sekundy
II stredná	7 – 14	1,3 – 2,5	2x	
III tvrdá	14 – 21	2,5 – 3,8	3x	
IV veľmi tvrdá	>21	> 3,8	4x	

Upozornenie

Účinok kartuše proti vodnému kameňu sa aktivuje hneď po naplnení prístroja vodou a uvedení do prevádzky. Vodný kameň, ktorý sa nachádza vo vode, je zachytený granulátom v kartuši na odstránenie vodného kameňa. Ďalšie odstraňovanie vodného kameňa nie je potrebné.

Upozornenie

Granulát v kartuši môže po kontakte s vodou zmeniť farbu. Súvisí to s obsahom minerálnych látok vo vode. Táto zmena farby je nepodstatná a nemá žiadny negatívny vplyv na prístroj, čistiace práce alebo funkčnosť kartuše na odstránenie vodného kameňa.

Upozornenie

Proces nastavenia nepreerušujte dlhšie ako na 15 sekúnd, v opačnom prípade sa prístroj automaticky nastaví na naposledy zvolenú tvrdosť vody, resp. pri prvom uvedení do prevádzky na maximálnu tvrdosť vody.

1. Ubepečte sa, že prístroj je vypnutý.
2. Zapínač/vypínač podržte 6 sekúnd stlačený.

Obrázok T

3. Kontrolka kartuše na odstránenie vodného kameňa bliká a prostredníctvom počtu impulzov signalizuje aktuálne nastavenie tvrdosti vody.
4. Opakovane stláčajte tlačidlo „Znížené množstvo pary“, aby ste nastavili nižší stupeň tvrdosti vody.
5. Opakovane stláčajte tlačidlo „Maximálne množstvo pary“, aby ste nastavili vyšší stupeň tvrdosti vody.
6. Uvoľnite tlačidlo „Znížené množstvo pary“, resp. „Maximálne množstvo pary“.
- Zobrazí sa impulz blikania pre nastavenú tvrdosť vody.
7. V prípade potreby zopakujte tento postup, až kým nie je dosiahnutá požadovaná tvrdosť vody.

Upozornenie

Pri stlačení tlačidla množstva pary sa nezobrazuje impulz blikania pre príslušný stupeň tvrdosti vody.

8. Pre uloženie nastavenia stupňa tvrdosti vody podržte 4 sekundy stlačený zapínač/vypínač. Rozsvieti sa kontrolka kartuše na odstránenie vodného kameňa.

Ošetrovanie príslušenstva

(Príslušenstvo – podľa rozsahu dodávky)

Upozornenie

Handry nie sú vhodné do sušičky.

Upozornenie

Pre optimálny čistiaci výkon odporúčame utierky pred prvým použitím raz preprať v práčke.

Pri praní dodržiavajte upozornenia na visačke na pranie. Nepoužívajte aviváž, aby handry dokázali dobre zachytávať nečistoty.

1. Handry na podlahu a kryty perte v práčke pri teplote maximálne 60 °C.

Pomoc pri poruchách

Poruchy majú často jednoduchú príčinu, ktorú dokážete odstrániť sami pomocou nasledujúceho prehľadu. V prípade pochybností alebo pri poruchách, ktoré tu nie sú uvedené, sa, prosím, obráťte na autorizovaný zákaznícky servis.

⚠ VÝSTRAHA

Nebezpečenstvo zásahu elektrickým prúdom a popálenia

Pokiaľ je prístroj pripojený na elektrickú sieť alebo ešte nie je vychladnutý, je odstraňovanie porúch nebezpečné.

Vyťahnite sieťovú zástrčku zo zásuvky.

Prístroj nechajte vychladnúť.

LED lišta bliká načerveno

Ochrana čerpadla proti chodu nasucho je aktivovaná.

1. Vypnite a znovu zapnite prístroj.
2. Ubezpečte sa, že kartuša na odstránenie vodného kameňa je správne nasadená a že v nádrži na vodu sa nachádza dostatok vody.

Žiadna voda vo vodnej nádrži.

1. Doplníte nádrž na vodu, pozri kapitolu *Doplnenie vody*.

Parná páka sa nedá stlačiť

Parná páka je zaistená detskou poistkou.

- Detskú poistku posuňte dopredu.

Parná páka je odblokovaná.

Žiadna para alebo málo pary napriek dostatočnému množstvu vody v nádrži

Kartuša na odstránenie vodného kameňa nebola vložená alebo bola vložená nesprávne.

- Nasadte, resp. správne nasadte kartušu na odstránenie vodného kameňa.

Kartuša na odstránenie vodného kameňa bola vybratá počas naplňovania vody.

- Počas naplňovania vody nechajte kartušu na odstránenie vodného kameňa v prístroji.

Nová kartuša na odstránenie vodného kameňa bola nasadená.

- Páčkový spínač na paru držte stále stlačený.

Po cca 30 sekundách sa dosiahne plný parný výkon.

Červená kontrolka „Výmena kartuše na odstránenie vodného kameňa“ svieti alebo bliká

Čoskoro uplynie životnosť kartuše na odstránenie vodného kameňa.

- Nasadte novú kartušu na odstránenie vodného kameňa a resetujte indikátor údržby, pozri kapitolu *Výmena kartuše na odstraňovanie vodného kameňa*.

Indikátor údržby nebol po výmene kartuše na odstránenie vodného kameňa resetovaný.

- Tlačidlá „Maximálne množstvo pary“ a „Znížené množstvo pary“ podržte súčasne stlačené, kým nezhasne kontrolka „Výmena kartuše na odstránenie vodného kameňa“ po vložení kartuše na odstránenie vodného kameňa, pozri kapitolu *Výmena kartuše na odstraňovanie vodného kameňa*.

LED lišta svieti konštantne načerveno a napriek dostatočnému množstvu vody v nádrži žiadna para Životnosť kartuše na odstránenie vodného kameňa uplynula.

- Nasadte novú kartušu na odstránenie vodného kameňa a resetujte indikátor údržby, pozri kapitolu *Výmena kartuše na odstraňovanie vodného kameňa*.

Indikátor údržby nebol po výmene kartuše na odstránenie vodného kameňa resetovaný.

- Tlačidlá „Maximálne množstvo pary“ a „Znížené množstvo pary“ podržte súčasne stlačené, kým nezhasne kontrolka „Výmena kartuše na odstránenie vodného kameňa“ po vložení kartuše na odstránenie vodného kameňa, pozri kapitolu *Výmena kartuše na odstraňovanie vodného kameňa*.

Technické údaje

		SC 3 Deluxe
Elektrická prípojka		
Napätie	V	220 - 240
Fáza	~	1
Frekvencia	Hz	50 - 60
Stupeň ochrany		IPX4
Trieda ochrany		I
Výkonové údaje prístroja		
Výkon ohrevu	W	1900
Maximálny prevádzkový tlak	MPa	0.35
Doba zohrievania	s	30
Trvalé napaarovanie	g/min	40
Maximálny parný ráz	g/min	100
Objem náplne		
Nádrž na vodu	l	1.0
Rozmery a hmotnosti		
Hmotnosť (bez príslušenstva)	kg	3.3
Dĺžka	mm	361

		SC 3 De-luxe
Širka	mm	250
Viška	mm	282

Technické zmeny vyhradené.

Kazalo

Zaščita okolja	109
Pribor in nadomestni deli	109
Obseg dobave	109
Garancija	109
Varnostne naprave	109
Opis enote	109
Prvi zagon	110
Montaža	110
Obratovanje	110
Pomembna navodila za uporabo	111
Uporaba pribora	111
Nega in vzdrževanje	112
Pomoč pri motnjah	113
Tehnični podatki	114

Zaščita okolja



Pakirni material je mogoče reciklirati. Embalažo odstranite na okolju varen način.



Električne in elektronske naprave vsebujejo dragocene materiale z možnostjo recikliranja, pogosto pa tudi sestavne dele, kot so baterije,

akumulatorske baterije ali olja, ki lahko pri napačni uporabi ali napačnem odstranjevanju škodujejo zdravju ljudi in okolju. Navedeni sestavni deli so kljub temu potrebni za pravilno delovanje naprave. Naprav, označenih s tem simbolom, ne smete odvreči med gospodinjnske odpadke.

Napotki o sestavinah (REACH)

Aktualne informacije najdete na spletnem naslovu: www.kaercher.de/REACH

Pribor in nadomestni deli

Uporabljajte samo originalni pribor in originalne nadomestne dele, ki zagotavljajo varno in nemoteno delovanje naprave.

Informacije o priboru in nadomestnih delih najdete na spletnem naslovu www.kaercher.com.

Obseg dobave

Obseg dobave je upodobljen na embalaži. Pri odstranjevanju embalaže preverite, ali je vsebina popolna. Če manjka pribor ali če so med transportom nastale poškodbe, obvestite prodajalca.

Garancija

V vsaki državi veljajo garancijski pogoji, ki jih je izdala naša pristojna prodajna družba. V garancijskem roku bodo morebitne motnje v delovanju naprave odpravljenе brezplačno, če je njihov vzrok napaka v materialu ali napaka v izdelavi. Pri uveljavljanju garancije zagotovite dokazilo o nakupu in stopite v stik s prodajalcem ali najbližjim servisom.

Naslov najdete na hrbtni strani.

Dodatne garancijske informacije (če so na voljo) so na voljo na servisnem območju na lokalni spletni strani podjetja Kärcher v razdelku "Prenosi".

Varnostne naprave

⚠ PREVIDNOST

Manjkajoče ali poškodovane varnostne naprave Varnostna navodila so namenjena vaši varnosti. Varnostnih navodil nikoli ne spreminjajte in jih vedno upoštevajte.

Simboli na napravi

(odvisno od tipa naprave)

	Nevarnost opeklin, površina naprave se med delovanjem segreje.
	Nevarnost oparin zaradi pare.
	Preberite navodila za uporabo
USE WATER ONLY	Posodo za vodo napolnite samo z vodo brez dodatkov

Regulator tlaka

Če pri okvari nastane previsok tlak, ga bo varnostni ventil spustil v okolje.

Varovalka

Varovalka preprečuje pregrevanje naprave. Če se naprava pregreje, varovalka izklopi aparat iz omrežja. Preden napravo ponovno uporabite, se obrnite na pristojno servisno službo KÄRCHER.

Opis enote

V teh navodilih za uporabo je opisana največja količina opreme. Glede na model, ki ga uporabljate, obstajajo razlike v obsegu dobave (glejte embalažo).

Glejte slike na strani s slikami.

Slika A

- ① Kartuša za odstranjevanje vodnega kamna
- ② Stikalo za vklop/izklop
- ③ Zmanjšana količina pare
- ④ Kontrolna lučka (rdeča) - zamenjajte kartušo za odstranjevanje vodnega kamna.
- ⑤ Največja prostornina pare
- ⑥ Prostor za shranjevanje pribora
- ⑦ Parkirni opornik za talno šobo
- ⑧ Ročaj za nošenje
- ⑨ Električni priključni kabel z električnim vtičem
- ⑩ Parna pištola
- ⑪ Ročica za paro
- ⑫ Gumb za odklepanje
- ⑬ Otroška zaščita
- ⑭ Cev za paro
- ⑮ Podolgovata šoba
- ⑯ Okrogla krtača
- ⑰ Krtača za špranje
- ⑱ Prilagodljiva ročna šoba

- 19 Krpa za prilagodljivo ročno šobo
- 20 Cevni podaljšek (2 x)
- 21 Gumb za odklepanje
- 22 Talna šoba
- 23 Pritrdilo s kavljem in zanko
- 24 Krpa za tla

Prvi zagon

POZOR

Poškodbe naprave zaradi nalaganja vodnega kamna

Kartuša za odstranjevanje vodnega kamna deluje optimalno samo, če v napravi pred 1. uporabo nastavite lokalno trdoto vode.

V napravi nastavite lokalno trdoto vode.

V napravi pred uporabo na območju, kjer je trdota vode drugačna (npr. po premestitvi), nastavite dejansko trdoto vode

1. Kartušo za odstranjevanje vodnega kamna vstavite v odprtino in pritisnite, dokler ni trdno nameščena. **Slika B**
2. Za nastavljanje trdote vode glejte poglavje *Nastavljanje trdote vode*.

Montaža

Montaža pribora

1. Odprti konec pribora potisnite na parno pištolo, da se deblokirni gumb zaskoči. **Slika C**
2. Odprti konec pribora potisnite na točkovno razpršilno šobo. **Slika D**
3. Podaljševalni cevi priključite na parno pištolo.
 - a 1. Podaljševalno cev potisnite na parno pištolo, da se deblokirni gumb zaskoči. Priključna cev je povezana.
 - b 2. podaljševalno cev potisnite na 1. podaljševalno cev. Priključni cevi sta povezani.**Slika E**
4. Pribor in/ali talno šobo potisnite na prosti konec podaljševalne cevi. **Slika F**
Pribor je priključen.

Odstiranjevanje pribora

1. Otroško varovalo potisnite nazaj. Gumb za paro je zaklenjen.
2. Pritisnite deblokirni gumb in razstavite dele. **Slika G**

Obratovanje

Nalivanje vode

Posodo za vodo lahko kadarkoli napolnite.

POZOR

Poškodbe naprave

Zaradi neprimerne vode se lahko zamašijo šobe oziroma se poškoduje indikator nivoja vode.

Ne polnite ga s kondenzirano vodo iz sušilnega stroja.

Ne polnite ga z zbrano deževnico.

Ne dodajajte čistil ali drugih dodatkov (npr. dišav).

1. Posodo za vodo napolnite z največ 1 l vode iz vodovoda.

Slika H

Vklop naprave

POZOR

Poškodbe naprave zaradi nepravilne nastavitve trdote vode

Kartuša za odstranjevanje vodnega kamna deluje optimalno samo, če v napravi nastavite lokalno trdoto vode. Če v napravi ni ustrezno nastavljena trdota vode, se lahko v njej nabere vodni kamen.

Za nastavljanje lokalne trdote vode v napravi pred 1. uporabo glejte poglavje *Nastavljanje trdote vode*.

Napotek

Ko paro 1. uporabite po odstranitvi in ponovnem vstavljanju kartuše za odstranjevanje vodnega kamna, je lahko sunek pare šibek ali neenakomeren, prav tako pa lahko uhajajo posamezne kapljice vode. Naprava se mora kratek čas segreti in takrat se kartuša za odstranjevanje vodnega kamna napolni z vodo. Količina pare, ki izhaja, se stalno povečuje, dokler po približno 30 sekundah ni dosežena največja količina.

1. Napravo postavite na trdno podlago.
2. Vtaknite električni vtič v vtičnico.
3. Pritisnite stikalo za vklop/izklop.

Slika I



4. LED-trak sveti rdeče in se počasi izklaplja.
5. Po pribl. 30 sekundah LED-trak konstantno sveti zeleno. Naprava je pripravljena za uporabo.

Slika J

Urnavanje količine pare

Količina pare, ki uhaja, se uravnava prek tipke za uravnavanje količine pare. Na voljo sta 2 različni tipki za uravnavanje količine pare:

Slika K

	Največja količina pare
	Manjša količina pare
	Ni pare – otroško varovalo Napotek Če je izbrana ta nastavev, gumba za paro ni mogoče aktivirati.

Napotek

Pri vklopu naprave je vedno nastavljena največja količina pare.

1. Po nastavitvi količine pare pritisnite ročico za paro.
2. Preden začnete čistiti, parno pištolo nastavite na krp, dokler para ne izhaja enakomerno.

Nalivanje vode

Če je vode premalo, LED-trak hitro utripa rdeče.

Da bi para stalno izhajala, je treba vodo dolivati skozi pokrov kartuše za odstranjevanje vodnega kamna. Pri dolivanju vode ostane kartuša za odstranjevanje vodnega kamna nameščena.

Napotek

Naprava je opremljena z zaščito pred suhim tekom črpalke. Če je črpalka dalj časa v suhem teku, npr. ker kartuša za odstranjevanje vodnega kamna ni pravilno vstavljena, se črpalka izklopi in utripa rdeča kontrolna lučka za dodajanje vode.

Da bi lahko napravo ponovno uporabili, jo je treba izklopiti in nato znova vklopiti. Pri tem poskrbite, da je kartuša pravilno vstavljena in da je v rezervoarju za vodo dovolj vode.

1. Skozi pokrov kartuše za odstranjevanje vodnega kamna v posodo za vodo vlijte največ 1 l vode iz pipe.
LED-trak stalno sveti zeleno.

Prekinitev obratovanja

Priporočamo, da napravo izklopite, če je ne uporabljate več kot 20 minut, da varčujete z energijo.

1. Pritisnite stikalo za vklop/izklop.

Izklop naprave

1. Pritisnite stikalo za vklop/izklop.
Slika L
Naprava je izklopljena.
2. Držite gumb za paro, dokler para ne izhaja več.
Slika M
V parnem kotlu ni tlaka.
3. Otroško varovalo potisnite nazaj.
Gumb za paro je zaklenjen.
4. Električni vtič izvlecite iz vtičnice.

POZOR

Poškodbe naprave zaradi gnitja v vodi

Če naprave ne uporabljate več kot 2 meseca, lahko v vodi nastane gniloba.

Pred prenehanjem uporabe rezervoar za vodo izpraznite.

5. Vzemite kartušo za odstranjevanje vodnega kamna iz naprave.
Slika N

Shranjevanje naprave

1. Talno šobo obesite na parkirno držalo.
Slika O
2. Cevna podaljška povežite z velikimi nosilci za pribor.
3. Na vsak cevni podaljšek priključite prilagodljivo ročno šobo in šobo za točkovni curek.
4. Zvijte kabel in ga položite v območje za hrambo pribora.
5. Majhno okroglo krtačo in Power šobo položite v območje za hrambo pribora.
6. Gibko cev za paro položite v območje za hrambo pribora.
Slika P
7. Napravo shranjujte na suhem mestu, ki je zaščiten pred zmrzaljo.

Pomembna navodila za uporabo

Čiščenje talnih površin

Priporočamo, da pod pred uporabo naprave pometete ali posesate. Tako boste s poda že pred mokrim čiščenjem odstranili umazanijo in delce.

Osvežitev tkanin

Pred uporabo naprave vedno na skritem mestu preverite odpornost tkanine: Tkanino navlažite, pustite posušiti in nato preverite spremembe barve ali oblike.

Čiščenje premazanih ali lakiranih površin

POZOR

Poškodovane površine

Para lahko odstrani vosek, lak za pohištvo, plastične prevleke ali barve in robne letve.

Pare ne usmerite na preplejene robove, ker se robne letve lahko odlepijo.

Naprave ne uporabljajte za čiščenje nelakiranih lesenih ali parketnih podov.

Naprave ne uporabljajte za čiščenje lakiranih ali plastičiranih površin, kot so kuhinjsko in stanovanjsko pohištvo, vrata ali parket.

1. Za čiščenje teh površin na kratko navlažite krpo in z njo obrišite površino.

Čiščenje stekla

POZOR

Zlom stekla in poškodovane površine

Para lahko poškoduje lakirana mesta okenskega okvirja in pri nizkih zunanjih temperaturah povzroči napetost na površini okenskih stekel in s tem zlom stekla.

Pare ne usmerite na lakirana mesta okenskega okvirja. Pri nizkih zunanjih temperaturah segrejte okensko steklo, tako da nežno navlažite celotno stekleno površino.

- Območje oken čistite s prilagodljivo ročno šobo in krpo. Vodo odstranite z brisalomo ali površino obrišite do suhega.

Uporaba pribora

Parna pištola

Če parne pištole ne uporabljate kot pribor, jo lahko uporabljate:

- Za odstranjevanje manjših gub iz visečih oblačil: oblačilo poškropite s paro z razdalje 10–20 cm.
- Za mokro brisanje prahu: Na kratko navlažite krpo in z njo obrišite pohištvo.

Točkovna razpršilna šoba

Točkovna razpršilna šoba je primerna za čiščenje težko dostopnih mest, fug, armatur, odtokov, umivalnikov, stranišč, žaluzij in radiatorjev. Blizje kot je točkovna razpršilna šoba umazanemu mestu, večji je učinek čiščenja, saj sta temperatura in količina pare na izstopu pare največji. Večje obloge vodnega kamna lahko pred parnim čiščenjem obdelate s primernim čistilom. Čistilo pustite učinkovati prib. 5 minut in nato površino očistite s paro.

1. Točkovno razpršilno šobo potisnite na parno pištolo.
Slika C

Okrogla krtača (mala)

Majhna okrogla krtača je primerna za čiščenje trdovratne umazanije. S krtačenjem lahko enostavno odstranite trdovratno umazanijo.

POZOR

Poškodovane površine

Krtača lahko opraska občutljive površine.

Ni primerna za čiščenje občutljivih površin.

1. Majhno okroglo krtačo pritrdite na točkovno razpršilno šobo.
Slika D

Krtača za fuge

1. Krtača za fuge se uporablja za čiščenje ozkih rež v steni, npr. med okenskimi nišami in ročicami.
Slika D

Prilagodljiva ročna šoba

Prilagodljiva ročna šoba se uporablja za čiščenje majhnih površin, ki jih je mogoče sprati, kot so kabine za prhanje in ogledala.

1. Prilagodljivo ročno šobo nataknete na parno pištolo glede na šobo za točkovni curek.
Slika C

2. Povlecite prevleko čez prilagodljivo ročno šobo.

Talna šoba

Talna šoba je primerna za čiščenje pralnih stenskih in talnih oblog, npr. kamnitih tal, ploščic in podov iz PVC-ja.

POZOR

Poškodbe zaradi učinka pare

Vročina in močna vlaga lahko povzročita poškodbe. Pred uporabo z najmanjšo količino pare na neocitnem mestu preverite toplotno odpornost in učinek vlage.

Napotek

Ostanki čistil ali negovalnih emulzij na površini za čiščenje lahko po parnem čiščenju povzročijo lise, ki po večkratni uporabi izginejo.

Priporočamo, da pod pred uporabo naprave pometete ali posestate. Tako boste s poda že pred mokrim čiščenjem odstranili umazanijo in delce. Na močno onesnaženih površinah delajte počasi, da lahko para dlje časa učinkuje.

1. Podaljševalne cevi priključite na parno pištolo.

Slika E

2. Talno šobo potisnite na podaljševalno cev.

Slika F

3. Na talno šobo pritrдите krpo za tla.
 - a Krpo za tla položite na tla z lepilni trakovi obrnjenimi navzgor.
 - b Talno šobo z rahlim pritiskom postavite na krpo za tla.

Slika Q

Krpa za tla se zaradi ježka samodejno prilepi na talno šobo.

Odstranjevanje krpe za tla

1. Eno stopalo postavite na jeziček za nogo na krpi za tla in privzdignite talno šobo.

Slika Q

Napotek

Na začetku je ježek na krpi za tla še zelo močen in ga je po potrebi s talne šobe težko odstraniti. Krpo za tla lahko po večkratni uporabi in po pranju enostavno odstranite s talne šobe, krpa pa ima optimalen oprijem.

Odlaganje talne šobe

1. Talno šobo v premoru odložite na držalo za odlaganje.

Slika O

Nega in vzdrževanje

Praznjenje posode za vodo

POZOR

Poškodbe naprave zaradi gnitja v vodi

Če naprave ne uporabljate več kot 2 meseca, lahko v vodi nastane gniloba.

Pred prenehanjem uporabe rezervoar za vodo izpraznite.

1. Pritisnite stikalo za vklop/izklop. Naprava je izklopljena.
2. Električni vtič izvlecite iz vtičnice.
3. Vzemite pribor iz držala pribora.
4. Vzemite kartušo za odstranjevanje vodnega kamna iz naprave.
5. Izpraznite posodo za vodo.

Slika S

Zamenjava kartuše za odstranjevanje

vodnega kamna

POZOR

Poškodbe naprave in krajša življenjska doba

Če kartuše za odstranjevanje vodnega kamna ne zamenjate dovolj pogosto (prikaz kontrolne lučke), se lahko naprava poškoduje, njena življenjska doba pa se skrajša.

Upoštevajte pogostost zamenjave (prikaz kontrolne lučke).

Napotek

Kako pogosto je treba zamenjati kartušo, je odvisno od lokalne trdote vode. Na območjih s tršo vodo (npr. III/IV) je treba kartušo zamenjati pogosteje kot na območjih z mehkejšo vodo (npr. I/II).

Prikaz kontrolne lučke ob izteku življenjske dobe kartuše

Kontrolna lučka kartuše za odstranjevanje vodnega kamna prikazuje, kdaj je treba zamenjati kartušo za odstranjevanje vodnega kamna:

- Kontrolna lučka začne utripati 2 uri pred iztekom življenjske dobe kartuše.
- Kontrolna lučka bo začela hitreje utripati 1 uro pred koncem delovanja.
- Če se je čas delovanja kartuše za odstranjevanje vodnega kamna iztekel, kontrolna lučka in LED-trak stalno svetila rdeče in črpalka se samodejno izklopi, da se naprava ne bi poškodovala.

Vstavljanje kartuše za odstranjevanje vodnega kamna

POZOR

Poškodbe naprave

Naprava se lahko poškoduje, če ponovno vstavite že obrabljeno kartušo za odstranjevanje vodnega kamna. Pazite, da kartušo pri delu ne zamenjate.

Napotek

Ko paro 1. uporabite po odstranitvi in ponovnem vstavljanju kartuše za odstranjevanje vodnega kamna, je lahko sunek pare šibek ali neenakomeren, prav tako pa lahko uhajajo posamezne kapljice vode. Naprava se mora kratek čas segreti in takrat se kartuša za odstranjevanje vodnega kamna napolni z vodo. Količina pare, ki izhaja, se stalno povečuje, dokler po približno 30 sekundah ni dosežena največja količina.

1. Pritisnite stikalo za izklop. Naprava je izklopljena.
2. Odstranite kartušo za odstranjevanje vodnega kamna.
3. Vstavite novo kartušo za odstranjevanje vodnega kamna.
4. Pritisnite stikalo za vklop. Naprava je vklopljena.
5. Hkrati držite pritisnjeni tipki »Največja količina pare« in »Manjša količina pare«, dokler se prikaz »Zamenjava kartuše za odstranjevanje vodnega kamna« ne izklopi. To pomeni, da je ponastavitev zaključena.
6. Pustite, da se naprava segreje.
7. Pritisnite gumb za paro in ga držite približno 30 sekund, da odzračite kartušo za odstranjevanje vodnega kamna.

Nastavljanje trdote vode

POZOR

Poškodbe naprave zaradi nalaganja vodnega kamna

Če kartuša za odstranjevanje vodnega kamna in vstavljena in trdota vode ni pravilno nastavljena, se lahko v njej nabere vodni kamen.

Naprave ne uporabljajte brez kartuše za odstranjevanje vodnega kamna.

V napravi nastavite lokalno trdoto vode.

V napravi pred uporabo na območju, kjer je trdota vode drugačna (npr. po premestitvi), nastavite dejansko trdoto vode.

Napotek

Trdoto vodovodne vode lahko preverite pri uradu za upravljanje vode ali mestnem komunalnem podjetju.

Nastavitev trdote vode ostane shranjena, dokler se nastavitve ne spremenijo, na primer po premestitvi. Naprava je tovarniško nastavljena na največjo trdoto vode (stopnja IV). Nastavljeno trdoto vode v napravi prikazuje utripajoči signali.

Stopnje trdote vode in utripajoči signali

Stopnja trdote	°dH	mmol/l	Prikaz utripajočih signalov	Presledek med utripajočimi signali
I mehka	0–7	0–1,3	1x	4 sekunde
II srednja	7–14	1,3–2,5	2 x	
III trda	14–21	2,5–3,8	3 x	
IV zelo trda	> 21	> 3,8	4 x	

Napotek

Kartuša za odstranjevanje vodnega kamna začne učinkovati takoj, ko se naprava napolni z vodo in se začne uporabljati. Zrnca v kartuši za odstranjevanje vodnega kamna absorbirajo vodni kamen v vodi. Dodatno odstranjevanje vodnega kamna ni potrebno.

Napotek

Zrnca v kartuši lahko po stiku z vodo spremenijo barvo. To je odvisno od vsebnosti mineralnih snovi v vodi. Ta sprememba barve je neškodljiva in nima negativnega vpliva na napravo, čiščenje ali način delovanja kartuše za odstranjevanje vodnega kamna.

Napotek

Med vstavljanjem ne čakajte več kot 15 sekund, sicer bo naprava samodejno nastavila zadnjo nastavljeno stopnjo trdote vode oziroma, pri prvem zagonu, najvišjo stopnjo trdote vode.

1. Prepričajte se, da je naprava izklopljena.
2. Stikalo za vklop/izklop držite pritisnjeno 6 sekund.

Slika T

3. Utripati začne kontrolna lučka kartuše za odstranjevanje vodnega kamna, število njenih utripov pa sporoča trenutno nastavitve trdote vode.
4. Znova pritisnite tipko »Manjša količina pare«, da nastavite nižjo stopnjo trdote vode.
5. Znova pritisnite tipko »Največja količina pare«, da nastavite višjo stopnjo trdote vode.
6. Spustite tipko »Manjša količina pare« oz. »Največja količina pare«.
- Pojavil se bo utripajoči signal za nastavljeno trdoto vode.
7. Po potrebi ponavljajte postopek, dokler ne nastavite zelene stopnje trdote vode.

Napotek

Ko držite tipko za količino pare, utripajoči signal za stopnjo trdote vode ni prikazan.

8. Tipko za vklop/izklop držite 4 sekunde, da shranite nastavitve stopnje trdote vode. Vklopi se kontrolna lučka kartuše za odstranjevanje vodnega kamna.

Nega pribora

(Pribor – odvisno od dobave)

Napotek

Krpe niso primerne za sušilni stroj.

Napotek

Za optimalno učinkovitost čiščenja priporočamo, da krpe pred prvo uporabo enkrat operete v pralnem stroju. Za pranje upoštevajte napotke v navodilih za nego. Ne uporabljajte mehčalca, da krpe lahko dobro vpijajo umazanijo.

1. Krpe za čiščenje tal in prevleke operite v pralnem stroju pri najvišji temperaturi 60 °C.

Pomoč pri motnjah

Motnje imajo pogosto enostaven vzrok, ki ga lahko odpravite sami s pomočjo naslednjega seznama. V primeru dvoma ali pri motnjah, ki niso navedene tukaj, se obrnite na pooblaščen servisno službo.

⚠ OPOZORILO

Nevarnost električnega udara in opeklin

Dokler je naprava priključena na napajanje ali se še ni ohladila, je odpravljanje težav nevarno. Izvlecite električni vtič.

Pustite napravo, da se ohladi.

LED-trak utripa rdeče

Aktivirana je zaščita pred suhim tekom črpalke.

1. Napravo izklopite in ponovno vklopite.
2. Prepričajte se, da je kartuša za odstranjevanje vodnega kamna pravilno vstavljena in da je v posodi dovolj vode.

V posodi za vodo ni vode.

1. Za polnjenje posode za vodo glejte poglavje *Nalivanje vode*.

Gumba za paro ni mogoče pritisniti

Gumb za paro je zavarovan z otroškim varovalom.

- Otroško varovalo potisnite naprej.
- Gumb za paro je odklenjen.

Ni pare ali malo pare kljub zadostni količini vode v posodi

Kartuša za odstranjevanje vodnega kamna ni vstavljena oziroma ni pravilno vstavljena.

- Vstavite kartušo za odstranjevanje vodnega kamna oziroma jo pravilno vstavite.

Kartuša za odstranjevanje vodnega kamna je bila med dolivanjem vode odstranjena.

- Med dolivanjem kartušo za odstranjevanje vodnega kamna pustite v napravi.

Vstavljena je bila nova kartuša za odstranjevanje vodnega kamna.

- Pritisnite in držite ročico za paro. Čez približno 30 sekund bo izhajala celotna količina pare.

Rdeča kontrolna lučka »Zamenjava kartuše za odstranjevanje vodnega kamna« sveti ali utripa

Živiljska doba kartuše za odstranjevanje vodnega kamna se bo kmalu iztekla.

- Za vstavljanje nove kartuše za odstranjevanje vodnega kamna in ponastavitev prikaza za vzdrževanje glejte poglavje *Zamenjava kartuše za odstranjevanje vodnega kamna*.

Po zamenjavi kartuše za odstranjanje vodnega kamna prikaz za vzdrževanje ni bil ponastavljen.

- Po vstavitvi kartuše za odstranjanje vodnega kamna hkrati držite pritisnjeni tipki »Največja količina pare« in »Manjša količina pare«, dokler se kontrolna lučka »Zamenjava kartuše za odstranjanje vodnega kamna« ne izklopi, glejte poglavje *Zamenjava kartuše za odstranjanje vodnega kamna*.

LED-trak stalno sveti rdeče in ni pare kljub zadostni količini vode v posodi

Življenjska doba kartuše za odstranjanje vodnega kamna se je iztekla.

- Za vstavljanje nove kartuše za odstranjanje vodnega kamna in ponastavitev prikaza za vzdrževanje glejte poglavje *Zamenjava kartuše za odstranjanje vodnega kamna*.

Po zamenjavi kartuše za odstranjanje vodnega kamna prikaz za vzdrževanje ni bil ponastavljen.

- Po vstavitvi kartuše za odstranjanje vodnega kamna hkrati držite pritisnjeni tipki »Največja količina pare« in »Manjša količina pare«, dokler se kontrolna lučka »Zamenjava kartuše za odstranjanje vodnega kamna« ne izklopi, glejte poglavje *Zamenjava kartuše za odstranjanje vodnega kamna*.

Tehnični podatki

		SC 3 De-luxe
Električni priključek		
Napetost	V	220 - 240
Število faz	~	1
Frekvenca	Hz	50 - 60
Stopnja zaščite		IPX4
Razred zaščite		I
Podatki o zmogljivosti naprave		
Grelna moč	W	1900
Največji obratovalni tlak	MPa	0.35
Čas segrevanja	s	30
Trajno parjenje	g/min	40
Maksimalni sunek pare	g/min	100
Količina polnjenja		
Posoda za vodo	l	1.0
Mere in mase		
Teža (brez pribora)	kg	3.3
Dolžina	mm	361
Širina	mm	250
Višina	mm	282

Pridržujemo si pravico do tehničnih sprememb.

Cuprins

Protecția mediului	114
Accesorii și piese de schimb	114
Set de livrare	114
Garanție	114
Dispozitive de siguranță	114
Descrierea unității	115
Prima punere în funcțiune	115

Montare	115
Regim	115
Instrucțiuni de utilizare importante	116
Utilizarea accesoriilor	117
Îngrijirea și întreținerea	118
Remediarea defecțiunilor	119
Date tehnice	119

Protecția mediului



Materialele de ambalare sunt reciclabile. Asigurați-vă de eliminarea ecologică a ambalajului.



Aparatele electrice și electronice conțin materiale reciclabile prețioase și, uneori, componente precum baterii, acumulatori sau uleiuri, care, în cazul utilizării incorecte sau a eliminării

necorespunzătoare, pot periclită sănătatea și mediul înconjurător. Pentru funcționarea corectă a aparatului, aceste componente sunt necesare. Este interzisă eliminarea cu deșeurile menajere a aparatelor marcate cu acest simbol.

Observații referitoare la materialele conținute (REACH)

Informații actuale referitoare la materialele conținute sunt disponibile la adresa: www.kaercher.de/REACH

Accesorii și piese de schimb

Utilizați numai accesorii originale și piese de schimb originale; ele asigură funcționarea în siguranță și fără avarii a aparatului.

Informații despre accesorii și piesele de schimb se găsesc la adresa www.kaercher.com.

Set de livrare

Setul de livrare a aparatului este ilustrat pe ambalaj. La despachetare, verificați dacă conținutul este complet. Informații imediat distribuitorul dacă lipsesc accesorii sau dacă există deteriorări provocate în timpul transportului.

Garanție

În fiecare țară sunt valabile condițiile de garanție acordate de distribuitorul nostru din țara respectivă. Eventuale defecțiuni survenite la aparat în perioada de garanție vor fi remediate gratuit, în limita în care sunt defecțiuni de fabricație sau de material. Pentru a beneficia de garanție, prezentați-vă cu chitanța de cumpărare la comerciantul dvs. sau la cea mai apropiată unitate de service autorizată.

(Pentru adresă, consultați pagina din spate)

Pentru mai multe informații privind garanția (dacă sunt disponibile) vă rugăm accesați meniul „Descărcări” din opțiunea Service al paginii web al reprezentanței Kärcher din țara dvs.

Dispozitive de siguranță



⚠ PRECAUȚIE

Dispozitive de siguranță care lipsesc sau care au fost modificate

Dispozitivele de siguranță au drept scop protecția dvs. Nu modificați și nu ignorați niciodată dispozitivele de siguranță.

Simbolurile de pe aparat

(În funcție de tipul aparatului)

	Suprafața aparatului se încălzește pe durata utilizării și astfel constituie pericol de leziuni prin arsuri
	Pericol de opărire cu aburi
	Citiți instrucțiunile de utilizare
USE WATER ONLY	Umpleți rezervorul de apă exclusiv cu apă, fără aditivi

Regulator de presiune

Pentru cazul unei dereglări în care s-ar forma suprapresiune, există un ventil de siguranță care asigură degajarea suprapresiunii în atmosferă.

Siguranță fuzibilă

Siguranța fuzibilă împiedică supraîncălzirea aparatului. În cazul în care aparatul se supraîncălzește, siguranța fuzibilă deconectează aparatul de la rețea. Înainte de repunerea în funcțiune a aparatului, adresați-vă serviciului pentru clienți KÄRCHER responsabil.

Descrierea unității

Aceste instrucțiuni de utilizare conțin descrierea detaliată a aparatului și a eventualelor accesorii. Conținutul pachetului de livrare variază în funcție de modelul utilizat (vezi ambalajul).

Pentru imagini consultați pagina graficelor.

Figura A

- ① Cartuș de decalcifiere
- ② Întrerupătorul Pornit/Oprit
- ③ Cantitate de abur redusă
- ④ Lampă de control (roșu) - Înlocuiți cartușul de decalcifiere.
- ⑤ Volumul maxim de abur
- ⑥ Spațiul de depozitare a accesoriilor
- ⑦ Suport de fixare pentru duza de pardoseală
- ⑧ Mâner de transport
- ⑨ Cablu de conectare la rețea cu fișă de rețea
- ⑩ Tun de aburi
- ⑪ Pârghie de abur
- ⑫ Butonul de deblocare
- ⑬ Blocaj pentru copii
- ⑭ Furtun de abur
- ⑮ Duză cu proiector
- ⑯ Perie rotundă
- ⑰ Perie pentru crăpături
- ⑱ Duză manuală flexibilă
- ⑲ Pânză de duză manuală flexibilă
- ⑳ Țevi de prelungire (2 x)
- ㉑ Butonul de deblocare
- ㉒ Duză de pardoseală

- ㉓ Element de fixare a cârligului și a buclei
- ㉔ Lavetă de pardoseală

Prima punere în funcțiune

ATENȚIE

Deteriorarea aparatului cauzată de depuneri de tartru

Cartușul de îndepărtare a calcarului funcționează optim, numai dacă înainte de primapunere în funcțiune adaptați aparatul la duritatea apei de la fața locului. Aparatul se va seta în funcție de duritatea apei de la fața locului.

Înainte de utilizarea aparatului într-o regiune cu o altă duritate a apei (de exemplu după mutare), aparatul se va seta în funcție de duritatea apei de la fața locului.

1. Cartușul de îndepărtare a calcarului se introduce în locaș și se apasă până rămâne în poziție fixă.

Figura B

2. Se va seta duritatea apei, vezi capitolul *Reglarea durității apei*.

Montare

Montarea accesoriilor

1. Glisați capătul deschis al accesoriului pe pistolul cu aburi până când butonul de deblocare a pistolului cu aburi se fixează.

Figura C

2. Glisați capătul deschis al accesoriului pe duza jet punctiform.

Figura D

3. Conectați țevile de prelungire la pistolul cu abur.
 - a Împingeți prima țevă de prelungire pe pistolul cu aburi până când butonul de deblocare a pistolului cu aburi se fixează. Țeava de prelungire este conectată.
 - b Împingeți a doua țevă de prelungire pe prima țevă de prelungire. Țevile de prelungire sunt conectate.

Figura E

4. Glisați accesoriile și / sau duza pentru pardoseală pe capătul liber al țevii de prelungire.

Figura F

Accesoriul este conectat.

Separarea accesoriilor

1. Împingeți înapoi protecția împotriva accesului copiilor. Pârghia abur este blocată.
2. Apăsăți tasta de deblocare și trageți părțile una din cealaltă.

Figura G

Regim

Umplerea cu apă

Rezervorul de apă poate fi umplut oricând.

ATENȚIE

Defecțiuni ale aparatului

Folosind apă neadecvată se pot înfunda duzele, respectiv se poate deteriora afișajul nivelului de apă.

Nu folosiți apă de condensare din uscătorul de rufe. Nu folosiți apa de ploaie colectată.

Nu umpleți cu soluții de curățare sau alți aditivi (de exemplu substanțe parfumate).

- Umpleți rezervorul de apă cu maximum 1 l apă de la robinet.

Figura H

Pornirea dispozitivului

ATENȚIE

Defectarea aparatului datorită setării greșite a durității apei

Cartușul de îndepărtare a calcarului funcționează optim, numai aparatul este adaptat la condițiile locale de duritate a apei. Dacă duritatea este setată greșit, aparatul se poate calcifica.

Înainte de primapunere în funcțiune se va efectua adaptarea la condițiile locale de duritate a apei, vezi capitolul Reglarea durității apei.

Indicație

La primacurățare cu abur după scoaterea și reintroducerea cartușului de îndepărtare a calcarului, jetul de abur poate fi slab sau neregulat și pot ieși picături izolate de apă. Aparatul necesită o scurtă perioadă de inițiere, în care cartușul de îndepărtare a calcarului se umple cu apă. Cantitatea de abur emanată crește treptat, după aprox. 30 de secunde fiind atinsă cantitatea maximă de abur.

- Amplasați aparatul pe o suprafață stabilă.
- Introduceți ștecherul într-o priză.
- Apăsăți comutatorul Pornit/Oprit.

Figura I



- Bara cu leduri se aprinde în roșu și se stinge încet.
- După cca 30 secunde, bara cu leduri luminează constant în verde. Aparatul este gata de funcționare.

Figura J

Reglarea cantității de abur

Cantitatea de abur care se reglează cu ajutorul tastei de reglare a cantității de abur. Sunt disponibile 2 taste diferite pentru reglarea cantității de abur:

Figura K

	Cantitate maximă de abur
	Cantitate de abur redusă
	Fără abur - dispozitiv de siguranță pentru copii Indicație În această poziție maneta de abur nu poate fi acționată.

Indicație

La pornirea aparatului, este reglată întotdeauna cantitatea de abur maximă.

- După reglarea cantității de abur, apăsați maneta de abur.
- Înainte de începerea curățării, pistolul de abur se îndreaptă înspre o lavetă, până când aburul iese în mod uniform.

Completarea cu apă

În cazul lipsei apei, bara de leduri luminează intermitent în roșu.

Pentru o producție constantă de abur, apa trebuie umplută pe la capacul cartușului de decalcifiere. După completarea cu apă, cartușul de decalcifiere rămâne fixat în aparat.

Indicație

Aparatul este dotat cu un sistem de protecție împotriva funcționării pe uscat a pompei. Dacă pompa funcționează mai mult timp pe uscat, de exemplu atunci când cartușul de îndepărtare a calcarului nu este fixat corect, pompa se deconectează și lampa de control roșie-lipsă apă clipește intermitent.

Pentru a putea utiliza aparatul din nou, este necesar să-l opriți și reporniți. Totodată trebuie să vă asigurați că este corect fixat cartușul și că în rezervor se află suficientă apă.

- Umpleți rezervorul de apă pe la capacul cartușului de decalcifiere, cu o cantitate maximă de 1 l de apă de la robinet.
Bara de leduri luminează constant în verde.

Înteruperea funcționării

Pentru a economisi energie, vă recomandăm să opriți aparatul în timpul pauzelor de funcționare mai mari de 20 minute.

- Apăsăți comutatorul Pornit/Oprit.

Oprirea dispozitivului

- Apăsăți comutatorul Pornit/Oprit.

Figura L

Aparatul este oprit.

- Apăsăți pârghia pentru abur, până nu mai iese abur deloc.

Figura M

Cazanul de abur este depresurizat.

- Împingeți înapoi protecția împotriva accesului copiilor.
Pârghia abur este blocată.
- Scoateți fișa de rețea din priză.

ATENȚIE

Deteriorări ale aparatului cauzate de apa degradată
Dacă aparatul nu este pus în funcțiune mai mult de 2 luni, apa din rezervor se poate degrada.

Goliți rezervorul de apă înainte pauzelor de funcționare.

- Scoateți cartușul de decalcifiere din aparat.

Figura N

Depozitarea aparatului

- Agățați duza pentru pardoseală în frâna de parcare.

Figura O

- Racordați țevile de prelungire la suporturile mari pentru accesorii.
- Racordați o duză manuală flexibilă și o duză jet punctiform la fiecare țevă de prelungire.
- Înfășurați cablul și plasați-l în spațiul de depozitare a accesoriiilor.
- Așezați peria rotundă mică și duza de putere în spațiul de depozitare a accesoriiilor.
- Așezați furtunul de abur în spațiul de depozitare a accesoriiilor.

Figura P

- Depozitați aparatul în spațiu uscat protejat împotriva înghețului.

Instrucțiuni de utilizare importante

Curățarea podelelor

Vă recomandăm să măturați sau să aspirați podeaua înainte de utilizarea aparatului. Astfel, este evitată curățarea umedă a murdăriei și a particulelor desprinse.

Reîmprospătarea materialelor textile

Înainte de aplicarea unui tratament cu aparatul, verificați întotdeauna compatibilitatea materialelor textile pe un

loc acoperit: Aplicați abur asupra materialului textil, lăsați să se usuce și la final verificați modificările culorii sau ale formei.

Curățarea suprafețelor capitonete sau vopsite

ATENȚIE

Suprafețe deteriorate

Aburul poate dizolva ceara, lacul de pe mobilă, capitonarea din material sintetic sau vopseaua și stratificarea muchiiilor.

Nu îndreptați aburul spre muchiile stratificate deoarece stratificările se pot dizolva.

Nu utilizați aparatul pentru curățarea podelelor din lemn sau parchet nesigilat.

Nu utilizați aparatul pentru curățarea suprafețelor vopsite sau capitonete cu material sintetic, precum mobila pentru bucătării și camere de zi, uși și pachet.

1. Pentru curățarea acestor suprafețe, aplicați abur pentru scurt timp pe o lavetă și ștergeți suprafețe cu aceasta.

Soluție de curățare sticlă

ATENȚIE

Spargerea sticlei și suprafețe deteriorate

Aburul poate deteriora zonele sigilate ale cadrului ferestrelor iar în cazul temperaturilor exterioare scăzute, poate duce la tensionări la suprafețele exterioare ale geamurilor ferestrelor și astfel la spargerea sticlei.

Nu îndreptați aburul spre locurile sigilate ale cadrului ferestrelor.

În cazul temperaturilor exterioare scăzute, încălziți geamurile ferestrelor, aplicând aburi ușor pe întreaga suprafață vitrată.

- Pentru curățarea zonei ferestrelor folosiți o duză manuală flexibilă și o lavetă. Pentru îndepărtarea apei folosiți un dispozitiv de curățare ferestre sau uscați suprafețele prin ștergere.

Utilizarea accesoriilor

Pistolul cu aburi

Pistolul cu aburi poate fi utilizat fără accesoriu în următoarele domenii de utilizare:

- Pentru îndepărtarea cutelor superficiale ale pieselor vestimentare atârnate: Aplicați aburii asupra piesei vestimentare de la o distanță de 10-20 cm.
- Pentru ștergerea prafului umed: Aplicați abur pentru scurt timp pe o lavetă și ștergeți mobila cu aceasta.

Duză cu jet punctiform

Duza cu jet punctiform este adecvată pentru curățarea locurilor greu accesibile, îmbinărilor, armăturilor, evacuărilor, chiuvetelor, toaletelor, jaluzelelor sau caloriferelelor. Cu cât duza cu jet punctiform este mai aproape de zona murdărie, cu atât este mai mare efectul de curățare, deoarece temperatura și cantitatea de abur de la ieșirea duzei sunt cele mai mari. Depunerile persistente de calcar pot fi tratate cu un agent de curățare adecvat înainte de curățarea cu abur. Lăsați agentul de curățare să acționeze aproximativ 5 minute și apoi să se evapore.

1. Glisați duza cu jet punctiform pe pistolul cu aburi.

Figura C

Peria rotundă (mică)

Peria rotundă mică este adecvată pentru curățarea murdăriei persistente. Prin periere, murdăria persistentă poate fi îndepărtată mai ușor.

ATENȚIE

Suprafețe deteriorate

Peria poate zgâria suprafețele sensibile.

Nu este indicată pentru curățarea suprafețelor sensibile.

1. Montați peria rotundă mică pe duza cu jet punctiform.

Figura D

Perie de rosturi

1. Peria de rosturi este utilizată la curățarea fantelor înguste, de ex. între nișele ferestrelor și mecanismele cu pârghie montate pe perete.

Figura D

Duză manuală flexibilă

Folosiți duza manuală flexibilă pentru curățarea zonelor mici care pot fi spălate, a cabinelor de duș și a oglinzi.

1. Împingeți duza manuală flexibilă pe pistolul cu abur, acordând atenție și duzei jet punctiform.

Figura C

2. Trageți capacul pe duza manuală flexibilă.

Duză pentru pardoseală

Duza pentru pardoseală este adecvată pentru curățarea materialelor lavabile pentru placarea pereților și pardoselilor, de ex. pardoseli de piatră, plăci ceramice și pardoseli din PVC.

ATENȚIE

Deteriorări cauzate de aburi

Căldura și umezeala pot provoca daune.

Înainte de utilizare, verificați termorezistența și efectul aburului pe un loc nevizibil, cu cea mai redusă cantitate de abur.

Indicație

În cazul curățării cu abur, reziduurile de substanțe de curățat sau soluțiile de îngrijire de pe suprafețele care trebuie curățate, pot duce la formarea de striaii, care însă dispar la utilizarea repetată.

Recomandăm ca înainte de curățare, să măturați sau să aspirați pardoseala. Astfel, înainte de curățarea umeză, murdăria și particulele desprinse sunt deja îndepărtate de pe pardoseală. Pe suprafețele cu un grad ridicat de murdărire, lucrați încet, pentru a permite aburului să acționeze un timp mai îndelungat.

1. Racordați țevile prelungitoare la pistolul cu abur.

Figura E

2. Împingeți duza pentru pardoseală pe țeava prelungitoare.

Figura F

3. Fixați laveta pentru pardoseală pe duză.
 - a Așezați laveta pe pardoseală cu banda tip „arici” în sus.
 - b Poziționați duza pentru pardoseală prin apăsare ușoară pe laveta pentru pardoseală.

Figura Q

Datorită fixării tip „arici”, laveta pentru pardoseală se prinde automat de duza pentru pardoseală.

Scoaterea lavetei pentru pardoseală

1. Puneți un picior pe cleva de picior a lavetei de pardoseală și ridicați duza de pardoseală.

Figura Q

Indicație

La început banda tip scai a lavetei pentru podea este încă foarte tare și se îndepărtează foarte greu de la duza pentru podea. După utilizarea repetată și după spălarea lavetei pentru podea, aceasta se poate îndepărta cu ușurință de la duza pentru podea și a atins aderența optimă.

Fixați duză pentru podea în suport

1. În caz de întrerupere a lucrului, duza pentru podea de va introduce în suportul de menținere.

Figura O

Îngrijirea și întreținerea

Goliți rezervorul de apă

ATENȚIE

Deteriorări ale aparatului cauzate de apa degradată
Dacă aparatul nu este pus în funcțiune mai mult de 2 luni, apa din rezervor se poate degrada.

Goliți rezervorul de apă înainte pauzelor de funcționare.

1. Apăsăți comutatorul Pornit/Oprit.
Aparatul este oprit.
2. Scoateți fișa de rețea din priză.
3. Scoateți accesoriile din suporturile pentru accesorii.
4. Scoateți cartușul de decalcifiere din aparat.
5. Goliți rezervorul de apă.

Figura S

Înlocuiți cartușul de decalcifiere

ATENȚIE

Defectarea aparatelor și diminuarea duratei de viață
Nerespectarea intervalelor de înlocuire (afișaj lampă de control) a cartușului de îndepărtare a calcarului poate provoca defecțiuni ale aparatului și scurtează durata de viață a aparatului.

Se vor respecta intervalele de înlocuire (afișaj lampă de control).

Indicație

Intervalele de înlocuire depind de duritatea apei la fața locului. Zonele cu apă dură (de exemplu III/IV) au un interval de înlocuire mai strâns decât zonele cu apă moale (de exemplu I/II).

Afișajul lămpii de control la finalul duratei de funcționare

Lampa de control de la cartușul de decalcifiere indică momentul când trebuie schimbat cartușul de decalcifiere.

- Lampa de control luminează intermitent 2 ore înainte de terminarea duratei de funcționare.
- Cu 1 oră înaintea expirării duratei de utilizare, lampa de control clipește intermitent mai repede.
- Când durata de utilizare a cartușului de decalcifiere s-a încheiat, rămân aprinse în roșu lampa de control și bara de leduri, iar pompa se deconectează automat, pentru a evita deteriorarea aparatului.

Introduceți cartușul de decalcifiere

ATENȚIE

Deteriorări ale aparatului

Reintroducerea cartușului de îndepărtare a calcarului uzat poate duce la deteriorarea aparatului.

Se va lucra cu atenție pentru a evita confundarea cartușelor.

Indicație

La primăcurățare cu abur după scoaterea și reintroducerea cartușului de îndepărtare a calcarului, jetul de abur poate fi slab sau neregulat și pot ieși picături izola-

te de apă. Aparatul necesită o scurtă perioadă de inițiere, în care cartușul de îndepărtare a calcarului se umple cu apă. Cantitatea de abur emanată crește treptat, după aprox. 30 de secunde fiind atinsă cantitatea maximă de abur.

1. Apăsăți comutatorul Pornit/Oprit.
Aparatul este oprit.
2. Scoateți cartușul de decalcifiere.
3. Montați noul cartuș de decalcifiere.
4. Apăsăți comutatorul Pornit/Oprit.
Aparatul este pornit.
5. Țineți apăsat simultan tastele „Cantitate maximă de abur” și „Cantitate redusă de abur”, până ce afișajul „Înlocuirea cartușului de decalcifiere” se stinge. Aceasta înseamnă că resetarea s-a încheiat.
6. Lăsați aparatul să se încălzească.
7. Mențineți maneta de abur apăsată aprox. 30 de secunde, pentru a ventila cartușul de decalcifiere.

Reglarea duriții apei

ATENȚIE

Deteriorarea aparatului cauzată de depuneri de tartru

Dacă nu este montat cartușul de îndepărtare a calcarului sau dacă duriitatea apei este setată greșit, aparatul se poate calcifica.

Lucrați întotdeauna cu cartuș de îndepărtare a calcarului.

Aparatul se va seta în funcție de duriitatea apei de la fața locului.

Înainte de utilizarea aparatului într-o regiune cu o altă duriitate (de exemplu după mutare), aparatul se va seta în funcție de duriitatea apei de la fața locului.

Indicație

Autoritatea pentru resursele de apă sau utilitățile publice oferă informații cu privire la duriitatea apei de la robinet.

Reglarea duriității apei rămâne salvată, până la efectuarea unei noi reglări, de exemplu, după mutarea aparatului. Aparatul este setat din fabrică la nivelul cel mai ridicat de duriitate a apei (treapta IV). Aparatul indică duriitatea setată a apei prin impulsuri intermitente.

Trepte de duriitate a apei și impulsuri intermitente

Interval de duriitate	°dH	mmol/l	Număr impulsuri intermitente	Distanță impulsuri intermitente
I fin	0-7	0-1,3	1x	4 secunde
II mediu	7-14	1,3-2,5	2x	
III dur	14-21	2,5-3,8	3x	
IV foarte mare	>21	>3,8	4x	

Indicație

Efectul de anticalcifiere al cartușului de detartrare se activează imediat după umplerea cu apă și punerea în funcțiune a aparatului. Calcarul din apă se absoarbe prin granulele din cartușul de decalcifiere. Nu este necesară o decalcifiere suplimentară.

Indicație

Granulele din cartuș își pot modifica culoarea după contactul cu apa. Aceasta depinde de conținutul de minerale din apă. Modificarea culorii nu reprezintă un pericol și nu are efecte negative asupra aparatului, a lucrărilor de curățare sau a modului de funcționare a cartușului de decalcifiere.

Indicație

În timpul reglării, nu faceți pauze mai lungi de 15 secunde, întrucât aparatul revine în mod automat la duritatea apei selectată ultima oară, respectiv la nivelul cel mai ridicat de duritate a apei, în cadrul primei puneri în funcțiune.

1. Asigurați-vă că aparatul este oprit.
2. Țineți apăsat comutatorul Pornit/Oprit timp de 6 secunde.
Figura T
3. Lampa de control de la cartușul de decalcifiere luminează intermitent și semnalizează reglarea actuală a durității apei, prin numărul de impulsuri.
4. Apăsați de mai multe ori tasta „Cantitate de abur redusă”, pentru a regla un nivel mai redus al durității apei.
5. Apăsați de mai multe ori tasta „Cantitate maximă de abur”, pentru a regla un nivel mai ridicat al durității apei.
6. Eliberați tasta „Cantitate de abur redusă” respectiv „Cantitate maximă de abur”. Se afișează pulsul intermitent pentru duritatea apei setată.
7. Dacă este necesar, repetați procesul până la atingerea nivelului de duritate a apei dorit.

Indicație

Dacă este apăsată tasta pentru cantitatea de abur, pulsul intermitent pentru nivelul de duritate a apei nu este afișat.

8. Țineți apăsat comutatorul Pornit/Oprit timp de 4 secunde pentru a salva reglarea durității apei. Lampa de control de la cartușul de decalcifiere se aprinde.

Îngrijirea accesoriilor

(Accesorii - în funcție de pachetul de livrare)

Indicație

Uscarea lavetelor în uscător este interzisă.

Indicație

În scopul optimizării puterii de curățare recomandăm spălarea lavetelor în mașină înainte de prima utilizare. Acționați conform instrucțiunilor de spălare menționate pe eticheta de spălare. Utilizarea de balsam de rufe este interzisă, în scopul asigurării absorbirii eficiente a murdăriei.

1. Spălați lavetele pentru podea și capacele în mașina de spălat, la temperatură maximă de 60 °C.

Remedierea defecțiunilor

Defecțiunile au deseori cauze simple, pe care puteți să le remediați chiar dumneavoastră cu ajutorul următoarei prezentări generale. În cazul în care aveți îndoieli sau în cazul unor defecțiuni care nu sunt menționate aici, adresați-vă serviciului autorizat pentru clienți.

⚠ AVERTIZARE

Pericol de electrocutare sau de arsuri

Atât timp cât aparatul este conectat la rețeaua de curent sau nu este răcit, remedierea defecțiunii prezintă pericole.

Scoateți ștecherul din priză.

Lăsați aparatul să se răcească.

Bara de leduri clipește în roșu

Protecția la funcționarea uscată a pompei este activată.

1. Opriti și reporniți aparatul.
2. Asigurați-vă că cartușul de decalcifiere a fost montat corect și că există suficientă apă în rezervor.

Nu există apă în rezervorul de apă.

1. Completați cu apă; vezi capitolul *Completerea cu apă*.

Maneta de abur nu poate fi apăsată

Maneta de abur este asigurată cu blocarea copilului.

- Împingeți spre față protecția împotriva accesului copiilor.

Pârghia de abur este deblocată.

Aburul lipsește sau este în cantitate redusă în ciuda cantității suficiente de apă din rezervor

Cartușul de decalcifiere nu a fost montat sau a fost montat greșit.

- Montați cartușul de decalcifiere sau montați-l corect.

Cartușul de decalcifiere a fost scos în timpul umplerii cu apă.

- În timpul umplerii cu apă, lăsați cartușul de decalcifiere în aparat.

A fost montat un nou cartuș de decalcifiere.

- Mențineți apăsată permanent pârghia de abur. Performanța maximă a aburului apare după aprox. 30 de secunde.

Lampa de control roșie „Înlocuirea cartușului de decalcifiere” rămâne aprinsă sau luminează intermitent

Durata de funcționare a cartușului de decalcifiere se încheie în curând.

- Montați noul cartuș de decalcifiere și resetați afișajul de întreținere; vezi capitolul *Înlocuiți cartușul de decalcifiere*.

Afișajul de întreținere nu a fost resetat după înlocuirea cartușului de decalcifiere.

- Țineți apăsată simultan tastele „Cantitate maximă de abur” și „Cantitate de abur redusă”, până ce lampa de control „Înlocuirea cartușului de etanșare” se stinge, după înlocuirea cartușului de etanșare; vezi capitolul *Înlocuiți cartușul de decalcifiere*.

Bara de leduri luminează constant în roșu și aburul lipsește în ciuda cantității suficiente de apă din rezervor

Durata de funcționarea a cartușului de decalcifiere este la final.

- Montați noul cartuș de decalcifiere și resetați afișajul de întreținere; vezi capitolul *Înlocuiți cartușul de decalcifiere*.

Afișajul de întreținere nu a fost resetat după înlocuirea cartușului de decalcifiere.

- Țineți apăsată simultan tastele „Cantitate maximă de abur” și „Cantitate de abur redusă”, până ce lampa de control „Înlocuirea cartușului de etanșare” se stinge, după înlocuirea cartușului de etanșare; vezi capitolul *Înlocuiți cartușul de decalcifiere*.

Date tehnice

		SC 3 Deluxe
Conexiune electrică		
Tensiune	V	220 - 240
Fază	~	1
Frecvență	Hz	50 - 60
Grad de protecție		IPX4
Clasă de protecție		I
Date privind puterea aparatului		

		SC 3 De-luxe
Capacitate de încălzire	W	1900
Presiune maximă de operare	MPa	0.35
Timp de încălzire	s	30
Evaporare permanentă	g/min	40
Jet maxim de abur	g/min	100
Cantitate de umplere		
Rezervor de apă	l	1.0
Dimensiuni și greutate		
Greutate (fără accesorii)	kg	3.3
Lungime	mm	361
Lățime	mm	250
Înălțime	mm	282

Sub rezerva modificărilor tehnice.

Sadržaj

Zaštita okoliša	120
Pribor i zamjenski dijelovi	120
Sadržaj isporuke	120
Jamstvo	120
Sigurnosni uređaji	120
Opis jedinice	120
Prvo puštanje u rad	121
Montaža	121
Rad	121
Važne napomene za primjenu	122
Uporaba pribora	122
Njega i održavanje	123
Otklanjanje smetnji	124
Tehnički podaci	125

Zaštita okoliša



Ambalažni se materijali mogu reciklirati. Molimo odložite ambalažu na ekološki prihvatljiv način.



Električni i elektronički uređaji sadrže vrijedne reciklažne materijale, a često i sastavne dijelove poput baterija, punjivih baterija ili ulja koji kod neopisnog rukovanja ili nepravilnog zbrinjavanja mogu predstavljati potencijalnu opasnost za ljudsko zdravlje i okoliš. Međutim, ti su sastavni dijelovi potrebni za pravilan rad uređaja. Uređaji koji su označeni ovim simbolom ne smiju se odlagati zajedno s kućnim otpadom.

Napomene o sastojcima (REACH)

Aktualne informacije o sastojcima možete pronaći na: www.kaercher.de/REACH

Pribor i zamjenski dijelovi

Koristite samo originalan pribor i originalne zamjenske dijelove jer oni jamče siguran i nesmetan rad uređaja. Informacije o priboru i zamjenskim dijelovima pronađite na www.kaercher.com.

Sadržaj isporuke

Sadržaj isporuke uređaja prikazan je na ambalaži. Kod raspakiravanja provjerite je li sadržaj potpun. U slučaju nedostatka pribora ili štete nastale prilikom transporta obavijestite svog prodavača.

Jamstvo

U svakoj zemlji vrijede jamstveni uvjeti koje je izdala nadležna organizacija za distribuciju. Moguće kvarove na Vašem uređaju popravljamo besplatno unutar jamstvenog roka ako je uzrok materijalna pogreška ili pogreška u proizvodnji. U slučaju koji podliježe jamstvu obratite se s potvrdom o plaćanju Vašem prodavaču ili najbližjoj ovlaštenoj servisnoj službi.

(vidi adresu na poledini)

Daljnje informacije o jamstvu (ako postoje) možete pronaći u servisnom području vaše lokalne web stranice tvrtke Kärcher pod "Preuzimanja".

Sigurnosni uređaji

⚠ OPREZ

Manjkavi ili izmijenjeni sigurnosni uređaji

Sigurnosni uređaji služe vašoj zaštiti.

Nikad ne mijenjajte sigurnosne uređaje i nemojte ih zaobilaziti.

Simboli na uređaju

(prema tipu uređaja)

	Opasnost od opekline, površina uređaja postaje vruća tijekom rada
	Opasnost od oparine uzrokovanih parom
	Pročitajte upute za uporabu
USE WATER ONLY	U spremnik za vodu punite samo vodu bez aditiva

Regulator tlaka

Ako u slučaju greške dođe do nastanka pretjerano visokog tlaka, sigurnosni ventil omogućuje da se tlak smanji odvođenjem u okolinu.

Rastalni osigurač

Rastalni osigurač sprječava pregrijavanje uređaja. Ako se uređaj pregrije, rastalni osigurač odvaja uređaj od mreže.

Prije ponovnog uključivanja uređaja obratite se nadležnoj servisnoj službi KÄRCHER.

Opis jedinice

Maksimalna količina opreme opisana je u ovim uputama za uporabu. Ovisno o korištenom modelu, postoje razlike u opsegu isporuke (vidi pakiranje).

Za ilustracije pogledajte stranicu s grafičkim prikazima.

Slika A

- ① Uložak za uklanjanje kamenca
- ② Prekidač za uključivanje/isključivanje
- ③ Smanjeni volumen pare
- ④ Indikator (crveno) - zamijenite uložak za uklanjanje kamenca.
- ⑤ Maksimalni volumen pare
- ⑥ Pretinac za pribor
- ⑦ Držač za odlaganje podnog nastavka
- ⑧ Ručka za nošenje

- ⑨ Kabel mrežnog priključka s utikačem
- ⑩ Parni pištolj
- ⑪ Poluga za paru
- ⑫ Tipka za deblokiranje
- ⑬ Zaštita za djecu
- ⑭ Parno crijevo
- ⑮ Uskomlazna sapnica
- ⑯ Okrugla četka
- ⑰ Četka za fuge
- ⑱ Fleksibilni ručni nastavak
- ⑲ Fleksibilni ručni nastavak, krpa
- ⑳ Produžne cijevi (2 x)
- ㉑ Tipka za deblokiranje
- ㉒ Podni nastavak
- ㉓ Pričvršćivač s kukicama i petljama
- ㉔ Krpa za pod

Prvo puštanje u rad

PAŽNJA

Oštećenje uređaja zbog taloženja kamenca

Kartuša za uklanjanje kamenca funkcionira optimalno, samo ako je uređaj prije prvog puštanja u rad podešen na lokalnu tvrdoću vode.

Na uređaju namjestite lokalnu tvrdoću vode. Prije primjene u području s drugačijom tvrdoćom vode (npr. nakon preseljenja) na uređaju namjestite aktualnu tvrdoću vode.

- Kartušu za uklanjanje kamenca umetnite u otvor i pritisnite dok čvrsto ne sjedne.
Slika B
- Namjestite tvrdoću vode, vidi poglavlje *Namještanje tvrdoće vode*.

Montaža

Montaža pribora

- Otvoreni kraj pribora natakните na parni pištolj, sve dok se tipka za deblokiranje parnog pištolja ne uglati.
Slika C
- Otvoreni kraj pribora natakните na uskomlaznu sapnicu.
Slika D
- Produžne cijevi spojite s parnim pištoljem.
 - Prvu produžnu cijev natakните na parni pištolj, sve dok se tipka za deblokiranje parnog pištolja ne uglati. Spojna cijev je spojena.
 - Drugu produžnu cijev natakните na prvu produžnu cijev. Spojne cijevi su spojene.
- Slika E**
- Pribor i/ili podni nastavak natakните na slobodan kraj produžne cijevi.
Slika F
- Pribor je spojen.

Odvajanje pribora

- Zaštitu za djecu gurnite prema natrag.

Poluga za paru je blokirana.

- Pritisnite tipku za deblokiranje i razdvojite dijelove.
Slika G

Rad

Punjenje vode

Spremnik za vodu može se napuniti u svakom trenutku.

PAŽNJA

Oštećenja uređaja

Zbog korištenja nepravilne vode može doći do začepljenja sapnica odnosno do oštećenja prikaza razine vode.

Nemojte puniti kondenziranu vodu iz sušilice rublja.

Nemojte puniti sakupljenu kišnicu.

Ne punite nikakva sredstva za pranje ili druge dodatke (npr. mirise).

- Spremnik za vodu napunite s maksimalno 1 l vodo-vodne vode.

Slika H

Uključivanje uređaja

PAŽNJA

Oštećenja uređaja zbog pogrešno namještene tvrdoće vode

Kartuša za uklanjanje kamenca funkcionira optimalno, samo ako je uređaj podešen na lokalnu tvrdoću vode. Kod pogrešno namještene tvrdoće vode može doći do nakupljanja kamenca u uređaju.

Prije prvog puštanja u rad uređaj podesite na lokalnu tvrdoću vode, vidi poglavlje *Namještanje tvrdoće vode*.

Napomena

Kod prvog parenja nakon vađenja i ponovnog umetanja kartuše za uklanjanje kamenca mlaz pare može biti slab ili nepravilan i može doći do izlaženja pojedinačnih kapljica vode. Uređaju je potrebno malo vremena da se pokrene tijekom kojeg se kartuša za uklanjanje kamenca puni vodom. Količina pare koja izlazi kontinuirano se povećava, sve dok se nakon približno 30 sekundi ne dosegne maksimalna količina pare.

- Uređaj postavite na čvrstu podlogu.
- Utaknite strujni utikač u utičnicu.
- Pritisnite sklopku za uključivanje/isključivanje.

Slika I



- LED traka svijetli crveno i polako se gasi.
- Nakon oko 30 sekundi LED traka neprekidno svijetli zeleno. Uređaj je spreman za rad.

Slika J

Regulacija količine pare

Količina pare koja izlazi regulira se tipkom za količinu pare. Dostupne su 2 različite tipke za količinu pare:

Slika K

	Maksimalna količina pare
	Smanjena količina pare
	Bez pare - zaštita za djecu Napomena U ovom se položaju ne može aktivirati poluga za paru.

Napomena

Priključivanju uređaja uvijek je podešena maksimalna količina pare.

1. Nakon podešavanja količine pare pritisnite polugu za paru.
2. Prije početka čišćenja parni pištolj usmjerite na krpu, sve dok para ne počne ravnomjerno izlaziti.

Dopunjavanje vode

Kod nedostatka vode LED traka treperi brzo crvenim svjetlom.

Za konstantnu snagu parenja, voda se mora ulijevati kroz poklopac kartuše za uklanjanje kamenca. Kod dopunjavanja vode kartuša za uklanjanje kamenca ostaje učvršćena u uređaju.

Napomena

Uređaj je opremljen zaštitom od rada na suho za pumpu. Ako pumpa dulje vrijeme radi na suho, npr. jer kartuša za uklanjanje kamenca nije pravilno umetnuta, pumpa se isključuje i treperi crveni indikator nedostatka vode.

Da bi se s uređajem ponovno moglo raditi, uređaj se mora isključiti i ponovno uključiti. Pritom se mora osigurati da je kartuša pravilno umetnuta i da u spremniku za vodu ima dovoljno vode.

1. U spremnik za vodu kroz poklopac kartuše za uklanjanje kamenca napunite maksimalno 1 l vodovodne vode.
LED traka neprekidno svijetli zeleno.

Prekid rada

Zbog uštede energije preporučujemo da se uređaj isključi kod stanki u radu duljih od 20 minuta.

1. Pritisnite sklopku za uključivanje/isključivanje.

Isključivanje uređaja

1. Pritisnite sklopku za uključivanje/isključivanje.
Slika L
Uređaj je isključen.
2. Pritisnite polugu za paru sve dok para ne prestane izlaziti.
Slika M
Parni kotao je rastlačen.
3. Zaštitu za djecu gurnite prema natrag.
Poluga za paru je blokirana.
4. Izvucite strujni utikač iz utičnice.

PAŽNJA

Oštećenje uređaja zbog trule vode

Ako se s uređajem ne radi dulje od 2 mjeseca, može doći do truljenja vode u spremniku.

Prije stanki u radu s uređajem ispraznite spremnik za vodu.

5. Izvadite kartušu za uklanjanje kamenca iz uređaja.
Slika N

Pohranjivanje uređaja

1. Objesite podni nastavak u držač za odlaganje.
Slika O
2. Spojite produžne cijevi na velike nosače za pribor.
3. Spojite fleksibilni ručni nastavak i uskomlazni nastavak na produžne cijevi.
4. Namotajte kabel i stavite ga u prihvatni držač za pribor.
5. Postavite malu okruglu četku i visokoučinski nastavak u prihvatni držač za pribor.
6. Stavite crijevo za paru u prihvatni držač za pribor.
Slika P
7. Uređaj pohranite na suhom mjestu koje je zaštićeno od mraza.

Važne napomene za primjenu

Čišćenje podnih površina

Preporučamo da prije primjene uređaja pometete ili usisate pod. Na taj se način već prije mokrog čišćenja s poda uklanjaju prljavština i slobodne čestice.

Osvežavanje tekstila

Prije svakog tretiranja s uređajem na skrivenom mjestu ispitajte postojanost tekstila: Tekstil naparite, ostavite da se osuši te nakon toga provjerite je li došlo do promjene boje ili oblika.

Čišćenje premazanih ili lakiranih površina

PAŽNJA

Oštećene površine

Para može rastopiti vosak, laštilo za namještaj, plastične premaze ili boju te uzrokovati odvajanje obloge za zaštitu od rubova namještaja.

Ne usmjeravajte paru na lijepljene rubove jer može doći do odvajanja obloge za zaštitu od rubova namještaja.

Ne koristite uređaj za čišćenje nelakiranih drvenih ili parketnih podova.

Ne upotrebljavajte uređaj za čišćenje lakiranih površina ili površina s plastičnom oblogom, kao što je npr. kuhinjski ili sobni namještaj, vrata ili parketi.

1. Za čišćenje tih površina kratko naparite krpu i njome prebrišite površine.

Sredstvo za čišćenje stakla

PAŽNJA

Lom stakla i oštećena površina

Para može oštetiti zabrtvljena mjesta na prozorskom okviru te pri niskim vanjskim temperaturama dovesti do naprezanja na površinama prozorskih stakala i time uzrokovati lom stakla.

Ne usmjeravajte paru prema zabrtvljenim mjestima prozorskog okvira.

Pri niskim vanjskim temperaturama zagrijte prozorska stakla tako da cjelokupnu površinu stakla lagano naparite.

- Očistite područje prozora fleksibilnim ručnim nastavkom i krpom. Kako biste uklonili vodu, upotrijebite brisač ili obrišite površine.

Uporaba pribora

Parni pištolj

Parni pištolj može se upotrijebiti za sljedeća područja primjene bez pribora:

- Za uklanjanje lagano izgužvanih mjesta s odjevnih predmeta obješenih na vješalici: Odjevni predmet parite s udaljenosti od 10 - 20 cm.
- Za vlažno brisanje prašine: Kratko naparite krpu i njome prebrišite namještaj.

Uskomlazna sapnica

Uskomlazna sapnica prikladna je za čišćenje teško dostupnih mjesta, sljubnica, armatura, odvoda, umivaonika, WC-a, rebrenica ili grijaćih tijela. Što je uskomlazna sapnica bliže onečišćenom mjestu, to je veća njezina djelotvornost čišćenja, s obzirom da su temperatura i količina pare najveći na izlazu sapnice. Debelo nataloženi kamenac može se prije čišćenja parom tretirati prikladnim sredstvom za čišćenje. Pustite da sredstvo za čišćenje djeluje oko 5 minuta i nakon toga ga naparite.

1. Uskomlaznu sapnicu natakните na parni pištolj.

Slika C

Okrugla četka (mala)

Mala okrugla četka prikladna je za čišćenje tvrdokorne prijavštine. Četkanjem se tvrdokorna prijavština lakše uklanja.

PAŽNJA

Oštećene površine

Četka može izgrebati osjetljive površine.

Nije prikladna za čišćenje osjetljivih površina.

1. Malu okruglu četku montirajte na uskomlaznu sapnicu.

Slika D

Četka za fuge

1. Četka za fuge se koristi za čišćenje uskih proreza, npr. između prozorskih niša i ručica u zidu.

Slika D

Fleksibilni ručni nastavak

Fleksibilni ručni nastavak koristi se za čišćenje malih površina koje se mogu oprati, tuš kabina i ogledala.

1. Gurnite fleksibilni ručni nastavak na parni pištolj u skladu s uskomlaznim nastavkom.

Slika C

2. Povucite poklopac preko fleksibilnog ručnog nastavka.

Podni nastavak

Podni nastavak prikladan je za čišćenje perivih zidnih i podnih obloga, npr. kamenih podova, pločica i podova od PVC-a.

PAŽNJA

Oštećenja uslijed djelovanja pare

Vrućina i vlažnost mogu prouzročiti oštećenja.

Prije primjene na neuočljivom mjestu s najmanjom količinom pare ispitajte postojanost na vrućinu i djelovanje pare.

Napomena

Ostaci sredstva za čišćenje ili emulzija za njegu na čišćenim površinama mogu prilikom čišćenja parom dovesti do nastajanja tragova koji nestaju nakon višekratne primjene.

Preporučamo da prije primjene uređaja pometete ili usišete pod. Na taj se način već prije mokrog čišćenja s poda uklanjaju prijavština i slobodne čestice. Na jako prljavim mjestima radite polako, kako bi para mogla dulje djelovati.

1. Produžne cijevi spojite s parnim pištoljem.

Slika E

2. Podni nastavak natakните na produžnu cijev.

Slika F

3. Krpu za pranje poda pričvrstite na podni nastavak.
 - a Krpu za pranje poda položite na pod sa čičak trakama okrenutima prema gore.
 - b Podni nastavak uz lagani pritisak postavite na krpu za pranje poda.

Slika Q

Zahvaljujući čičak spoju krpa za pranje poda samostalno prijanja na podnom nastavku.

Skidanje krpe za pranje poda

1. Stavite jednu nogu na nožnu traku krpe za pranje poda i podni nastavak podignite prema gore.

Slika Q

Napomena

Na početku je čičak traka još vrlo jaka i ponekad se teško skida s podnog nastavka. Nakon nekoliko uporaba i pranja krpe za pranje poda, krpa će se moći jednostavno

no skinuti s podnog nastavka i postigla je optimalno prijanjanje.

Parkiranje podnog nastavka

1. Kod prekida rada podni nastavak objesite u držač za odlaganje.

Slika O

Njega i održavanje

Pražnjenje spremnika za vodu

PAŽNJA

Oštećenje uređaja zbog trule vode

Ako se s uređajem ne radi dulje od 2 mjeseca, može doći do truljenja vode u spremniku.

Prije stanki u radu s uređajem ispraznite spremnik za vodu.

1. Pritisnite sklopku za uključivanje/isključivanje. Uređaj je isključen.
2. Izvucite strujni utikač iz utičnice.
3. Izvadite pribor iz držača pribora.
4. Izvadite kartušu za uklanjanje kamenca iz uređaja.
5. Ispraznite spremnik za vodu.

Slika S

Zamjena kartuše za uklanjanje kamenca

PAŽNJA

Oštećenje uređaja i skraćeni radni vijek

Nepridržavanje intervala za zamjenu (indikator na prikazu) kartuše za uklanjanje kamenca može prouzročiti oštećenja uređaja i skratiti radni vijek uređaja.

Pridržavajte se intervala za zamjenu (indikator na prikazu).

Napomena

Intervali za zamjenu ovise o lokalnoj tvrdoći vode. Područja s tvrdom vodom (npr. III/IV) imaju veći interval za zamjenu od područja s mekom vodom (npr. I/II).

Prikaz indikatora pri kraju vremena rada

Indikator kartuše za uklanjanje kamenca prikazuje kada se kartuša za uklanjanje kamenca mora zamijeniti:

- 2 sata prije isteka vremena rada indikator treperi.
- 1 sat prije isteka vremena rada indikator treperi brže.
- Ako je isteklo vrijeme rada kartuše za uklanjanje kamenca, indikator i LED traka svijetle neprekidno crveno i pumpa se samostalno isključuje kako bi se izbjeglo oštećivanje uređaja.

Umetanje kartuše za uklanjanje kamenca

PAŽNJA

Oštećenje uređaja

Umetanje istrošene kartuše za uklanjanje kamenca može prouzročiti oštećenja uređaja.

Postupajte pažljivo kako ne biste pomiješali kartuše.

Napomena

Kod prvog parenja nakon vađenja i ponovnog umetanja kartuše za uklanjanje kamenca mlaz pare može biti slab ili nepravilan i može doći do izlaženja pojedinačnih kapljica vode. Uređaju je potrebno malo vremena da se pokrene tijekom kojeg se kartuša za uklanjanje kamenca puni vodom. Količina pare koja izlazi kontinuirano se povećava, sve dok se nakon približno 30 sekundi ne dosegne maksimalna količina pare.

1. Pritisnite sklopku za isključivanje. Uređaj je isključen.
2. Izvadite kartušu za uklanjanje kamenca.
3. Umetnite novu kartušu za uklanjanje kamenca.
4. Pritisnite sklopku za uključivanje.

Uređaj je uključen.

- Istovremeno pritisnite i držite tipke „Maksimalna količina pare“ i „Smanjena količina pare“ dok se prikaz „Zamjena kartuše za uklanjanje kamenca“ ne isključi. To znači da je resetiranje završeno.
- Pustite da se uređaj zagrije.
- Polugu za paru držite pritisnutom oko 30 sekundi kako bi se odzračila kartuša za uklanjanje kamenca.

Namještanje tvrdoće vode

PAŽNJA

Oštećenje uređaja zbog taloženja kamenca

Bez umetnutu kartuše za uklanjanje kamenca i kod pogrešno namještene tvrdoće vode može doći do nakupljanja kamenca u uređaju.

Uvijek radite s kartušom za uklanjanje kamenca.

Na uređaju namjestite lokalnu tvrdoću vode.

Prije primjene u području s drugačijom tvrdoćom vode (npr. nakon preseljenja) na uređaju namjestite aktualnu tvrdoću vode.

Napomena

Komunalni odjel za gospodarenje vodom ili gradske komunalije daju informacije o tvrdoći vodovodne vode.

Postavka tvrdoće vode ostaje spremijena sve dok se ne namjesti nova postavka, primjerice, nakon preseljenja. Uređaj je tvornički namješten na najveću tvrdoću vode (stupanj IV). Uređaj pokazuje namještenu tvrdoću vode pomoću impulsa treperenja.

Stupnjevi tvrdoće vode i impulsi treperenja

Područje tvrdoće vode	°dH	mmol/l	Broj impulsa treperenja	Razmak između impulsa treperenja
I meka	0 – 7	0 – 1,3	1x	4 sekunde
II srednje tvrda	7 – 14	1,3 – 2,5	2x	
III tvrda	14 – 21	2,5 – 3,8	3x	
IV vrlo tvrda	> 21	> 3,8	4x	

Napomena

Učinak kartuše za uklanjanje kamenca na sprječavanje stvaranja kamenca aktivira se čim se uređaj napuni vodom i stavi u pogon. Kamenac u vodi apsorbira se putem granulata u kartuši za uklanjanje kamenca.

Dodatno uklanjanje kamenca nije potrebno.

Napomena

Boja granulata u kartuši može se promijeniti nakon kontakta s vodom. To je povezano sa sadržajem minerala u vodi. Ova promjena boje je bezopasna i nema negativan utjecaj na uređaj, čišćenje ili funkcionalnost kartuše za uklanjanje kamenca.

Napomena

Za vrijeme namještanja nemojte raditi stanke dulje od 15 sekundi, jer se u suprotnom uređaj automatski namješta na zadnju odabranu tvrdoću vode odnosno, kod prvog puštanja u pogon, na najveću tvrdoću vode.

- Uvjerite se da je uređaj isključen.
- Pritisnite i držite sklopku za uključivanje/isključivanje 6 sekundi.

Slika T

- Indikator kartuše za uklanjanje kamenca treperi i signalizira putem broja impulsa trenutnu postavku tvrdoće vode.

- Više puta pritisnite tipku „Smanjena količina pare“ kako biste postavili niži stupanj tvrdoće vode.
- Više puta pritisnite tipku „Maksimalna količina pare“ kako biste postavili viši stupanj tvrdoće vode.
- Otpustite tipku „Smanjena količina pare“ odnosno „Maksimalna količina pare“.
- Prikazuje se impuls treperenja za podešenu tvrdoću vode.
- Po potrebi ponavljajte postupak sve dok se ne postigne željeni stupanj tvrdoće vode.

Napomena

Kad je pritisnuta tipka količine pare, ne prikazuje se impuls treperenja za stupanj tvrdoće vode.

- Držite sklopku za uključivanje/isključivanje 4 sekunde kako biste spremili postavku tvrdoće vode. Indikator kartuše za uklanjanje kamenca svijetli

Održavanje pribora

(Dodatna oprema - ovisno o opsegu isporuke)

Napomena

Krpe nisu prikladne za sušilicu.

Napomena

Za optimalni učinak čišćenja, preporučamo da se krpe prije prve uporabe jednom opere u stroju.

Za pranje pridržavajte se napomena na etiketi za održavanje. Ne upotrebljavajte omekšivač, kako bi krpe mogle dobro upijati prljavštinu.

- Krpe za čišćenje poda i pokrove perite u perilici rublja na maksimalnoj temperaturi od 60 °C.

Otklanjanje smetnji

Smetnje često imaju jednostavne uzroke koje možete sami ukloniti uz pomoć pregleda u nastavku. Ako niste sigurni ili ako smetnje nisu ovdje navedene obratite se ovlaštenoj servisnoj službi.

⚠ UPOZORENJE

Opasnost od strujnog udara i opeklina

Uklanjanje smetnji opasno je sve dok je uređaj priključen na strujnu mrežu ili ako se još nije ohladio. Izvucite strujni utikač.

Ostavite uređaj da se ohladi.

LED traka treperi crveno

Aktivirana je zaštita od rada na suho za pumpu.

- Isključite uređaj i ponovno ga uključite.
- Uvjerite se da je kartuša za uklanjanje kamenca pravilno umetnuta i da u spremniku ima dovoljno vode. Nema vode u spremniku za vodu.

- Dopunite vodu u spremnik za vodu, vidi poglavlje *Dopunjavanje vode*.

Poluga za paru ne može se pritisnuti

Poluga za paru osigurana je zaštitom za djecu.

- Zaštitu za djecu gurnite prema naprijed. Poluga za paru je deblokirana.

Nema pare ili malo pare unatoč dovoljnoj količini vode u spremniku

Kartuša za uklanjanje kamenca nije umetnuta ili je umetnuta pogrešno.

- Umetnite kartušu za uklanjanje kamenca odnosno umetnite ga ispravno.

Kartuša za uklanjanje kamenca izvađena je tijekom punjenja vode.

- Kartušu za uklanjanje kamenca tijekom punjenja vode ostavite u uređaju.

Umetnuta je nova kartuša za uklanjanje kamenca.

- Polugu za paru držite trajno pritisnutom.

Nakon oko 30 sekundi počinje puna snaga parenja. Crveni indikator „Zamjena kartuše za uklanjanje kamenca“ svijetli ili treperi

Uskoro istječe vrijeme rada kartuše za uklanjanje kamenca.

- Umetnite novu kartušu za uklanjanje kamenca i resetirajte prikaz održavanja, vidi poglavlje *Zamjena kartuše za uklanjanje kamenca*.

Prikaz održavanja nije resetiran nakon zamjene kartuše za uklanjanje kamenca.

- Istovremeno pritisnite i držite tipke „Maksimalna količina pare“ i „Smanjena količina pare“ dok se indikator „Zamjena kartuše za uklanjanje kamenca“ ne isključi, nakon što je kartuša za uklanjanje kamenca umetnuta, vidi poglavlje *Zamjena kartuše za uklanjanje kamenca*.

LED traka stalno svijetli crveno i nema pare unatoč dovoljnoj količini vode u spremniku

Vrijeme rada kartuše za uklanjanje kamenca je pri kraju

- Umetnite novu kartušu za uklanjanje kamenca i resetirajte prikaz održavanja, vidi poglavlje *Zamjena kartuše za uklanjanje kamenca*.

Prikaz održavanja nije resetiran nakon zamjene kartuše za uklanjanje kamenca.

- Istovremeno pritisnite i držite tipke „Maksimalna količina pare“ i „Smanjena količina pare“ dok se indikator „Zamjena kartuše za uklanjanje kamenca“ ne isključi, nakon što je kartuša za uklanjanje kamenca umetnuta, vidi poglavlje *Zamjena kartuše za uklanjanje kamenca*.

Tehnički podaci

		SC 3 De-luxe
Električni priključak		
Napon	V	220 - 240
Faza	~	1
Frekvencija	Hz	50 - 60
Vrsta zaštite		IPX4
Klasa zaštite		I
Podaci o snazi uređaja		
Ogrjevna snaga	W	1900
Maksimalni radni tlak	MPa	0.35
Vrijeme zagrijavanja	s	30
Trajno parenje	g/min	40
Maksimalni mlaz pare	g/min	100
Količina punjenja		
Spremnik za vodu	l	1.0
Dimenzije i težine		
Težina (bez pribora)	kg	3.3
Duljina	mm	361
Širina	mm	250
Visina	mm	282

Pridržano pravo na tehničke izmjene.

Sadržaj

Zaštita životne sredine	125
Pribor i rezervni delovi	125
Obim isporuke	125
Garancija	125

Sigurnosni uređaji	125
Opis jedinice	126
Prvo puštanje u rad	126
Montaža	126
Rad	126
Važne instrukcije za primenu	127
Upotreba pribora	128
Nega i održavanje	128
Pomoć kod smetnji	130
Tehnički podaci	130

Zaštita životne sredine



Ambalaža može da se reciklira. Pakovanja odložite u otpad u skladu sa ekološkim propisima.



Električni i elektronski uređaji sadrže vredne materijale koji se mogu reciklirati, a često i sastavne delove kao što su baterije, akumulatori ili ulje, koji u slučaju pogrešnog tretiranja ili pogrešnog odlaganje u otpad mogu predstavljati potencijalnu opasnost po zdravlje ljudi i životnu sredinu. Međutim, ovi sastavni delovi su neophodni za pravilan rad uređaja. Uređaji označeni ovim simbolom ne smeju da se odlažu u kućni otpad.

Napomene o sastojcima (REACH)

Aktuelne informacije o sastojcima možete pronaći na: www.kaercher.de/REACH

Pribor i rezervni delovi

Koristite samo originalni pribor i originalne rezervne delove pošto oni garantuju bezbedan rad i rad bez smetnji na uređaju.

Informacije o priboru i rezervnim delovima možete pronaći na www.kaercher.com.

Obim isporuke

Obim isporuke uređaja je prikazan na pakovanju. Prilikom otpakivanja proverite da li je sadržaj potpun. Ukoliko nedostaje pribor ili u slučaju štete nastale prilikom transporta obavestite vašeg distributera.

Garancija

U svakoj zemlji važe uslovi garancije koje je izdala naša nadležna distributivna organizacija. Sve smetnje na vašem uređaju ćemo otkloniti besplatno u okviru garantnog roka, ukoliko je uzrok smetnje greška u materijalu ili greška u proizvodnji. U slučaju koji podleže garanciji obratite se sa dokazom o kupovini vašem prodavcu ili najbližoj ovlašćenoj lokaciji servisne službe. (Adresu vidi na poledini)

Dodatne informacije o garanciji (ako postoje) možete pronaći u servisnom delu vaše lokalne Kärcher internet stranice pod opcijom „Preuzimanja“.

Sigurnosni uređaji

⚠ OPREZ

Sigurnosni uređaji koji ne postoje ili su izmenjeni Sigurnosni uređaji služe za vašu zaštitu.



Nikada nemojte menjati ili zaobilaziti sigurnosne uređaje.

Simboli na uređaju

(U zavisnosti od tipa uređaja)



Opasnost od opekotina, površina uređaja postaje vruća tokom rada

	Opasnost od opekotina usled pare
	Pročitati uputstvo za rad
USE WATER ONLY	U rezervoar za vodu sipajte samo vodu bez dodataka

Regulator pritiska

Ako u slučaju greške dođe do nastanka prekomerno visokog pritiska, onda sigurnosni ventil obezbeđuje njegovu razgradnju u okruženje.

Osigurač protiv topljenja

Osigurač protiv topljenja sprečava pregrevanje uređaja. Ako se uređaj suviše zagreje, osigurač rotiv topljenja odvaja uređaj sa mreže.

Pre ponovnog puštanja uređaja u rad obratiti se nadležnoj servisnoj službi kompanije KÄRCHER.

Opis jedinice

U ovom uputstvu za rad je opisana maksimalna opremljenost uređaja. U zavisnosti od modela koji se koristi, postoje razlike u obimu isporuke (pogledati pakovanje).

Za ilustracije pogledajte stranicu sa grafikama.

Slika A

- ① Uložak za uklanjanje kamenca
- ② Prekidač za UKLJUČ./ISKLJUČ.
- ③ Smanjena količina pare
- ④ Indikator (crvena) - zamenite uložak za uklanjanje kamenca.
- ⑤ Maksimalna količina pare
- ⑥ Odeljak za pribor
- ⑦ Držač za odlaganje podnog nastavka
- ⑧ Ručka za nošenje
- ⑨ Strujni priključni kabl sa strujnim utikačem
- ⑩ Parni pištolj
- ⑪ Poluga za paru
- ⑫ Taster za deblokadu
- ⑬ Zaštita za decu
- ⑭ Parno crevo
- ⑮ Uska mlaznica
- ⑯ Okrugla četka
- ⑰ Četka za fugne
- ⑱ Fleksibilna ručna mlaznica
- ⑲ Krpa fleksibilne ručne mlaznice
- ⑳ Produžne cevi (2 x)
- ㉑ Taster za deblokadu
- ㉒ Podni nastavak
- ㉓ Čičak spoj
- ㉔ Krpa za pod

Prvo puštanje u rad

PAŽNJA

Oštećenja uređaja usled naslaga kamenca

Uložak za uklanjanje kamenca funkcioniše optimalno samo ako ste uređaj pre 1. rada prilagodili lokalnoj tvrdoći vode.

Prilagoditi rad lokalnoj tvrdoći vode.

Pre primene u određenom području sa drugačijom tvrdoćom vode (npr. nakon selidbe), uređaj podešite prema aktuelnoj tvrdoći vode.

1. Umetnuti uložak za uklanjanje kamenca u otvor i pritisnuti sve dok čvrsto ne nalegne.

Slika B

2. Podešavanje tvrdoće vode, pogledati poglavlje *Podešavanje tvrdoće vode.*

Montaža

Montaža pribora

1. Otvoreni kraj pribora gurnuti na parni pištolj sve dok ne nalegne taster za deblokadu parnog pištolja.

Slika C

2. Otvoreni kraj pribora gurnuti na usku mlaznicu.

Slika D

3. Povežite produžne cevi sa parnim pištoljem.

- a 1. Produžnu cev gurnuti na parni pištolj sve dok ne nalegne taster za deblokadu parnog pištolja. Spojna cev je povezana.
- b 2. produžnu cev gurnuti na 1. produžnu cev. Spojne cevi su povezane.

Slika E

4. Pribor i/ili podni nastavak gurnuti na slobodni kraj produžne cevi.

Slika F

Pribor je povezan.

Odvajanje pribora

1. Gurnite unazad osigurač za decu. Poluga za paru je blokirana.
2. Pritisnite dugme za otpuštanje i razdvojite delove.

Slika G

Rad

Punjenje vode

Rezervoar za vodu može da se napuni bilo kada.

PAŽNJA

Oštećenja na uređaju

Usled neodgovarajuće vode mogu da se začepi mlaznice odn. pokazivač nivoa vode može da se ošteti. Naspite kondenzovanu vodu iz sušilice za veš.

Nemojte sipati sakupljenu kišnicu.

Nemojte sipati deterđente ili druge dodatke (npr. mirisi).

1. Rezervoar za vodu napunite maksimalno sa 1 l vode.

Slika H

Uključivanje uređaja

PAŽNJA

Oštećenje uređaja usled pogrešno podešene tvrdoće vode

Uložak za uklanjanje kamenca funkcioniše optimalno samo kada je uređaj prilagođen lokalnoj tvrdoći vode. Kod pogrešno podešene tvrdoće vode u uređaju se može nakupiti kamenac.

*Uređaj pre 1. rada prilagoditi lokalnoj tvrdoći vode, pogledati poglavlje *Podešavanje tvrdoće vode.**

Napomena

Kod 1. isparavanja nakon skidanja i ponovnog postavljanja uloška za uklanjanje kamenca, mlaz pare može da bude slab ili neravnomeran i može doći do isticanja pojedinačnih kapi. Uređaju je potreban kratak period pokretanja u kojem se uložak za uklanjanje kamenca puni vodom. Količina pare koja izlazi se stalno povećava sve dok se nakon oko 30 sekundi ne dostigne maksimalna količina pare.



1. Postaviti uređaj na stabilnu podlogu.
 2. Strujni utikač utaknite u utičnicu.
 3. Pritisnite prekidač za UKLJ. / ISKLJ.
- Slika I**
4. LED traka svetli crveno i polako se gasi.
 5. Nakon oko 30 sekundi LED traka svetli konstantno zeleno. Uređaj je spreman za upotrebu.

Slika J

Regulacija količine pare

Količina pare koja izlazi se reguliše preko tastera za količinu pare. Na raspolaganju su 2 različita tastera za količinu pare:

Slika K

	Maksimalna količina pare
	Snižena količina pare
	Bez pare - zaštita za decu Napomena U ovom položaju ne može da se aktivira poluga za paru.

Napomena

Prilikom uključivanja uređaja je uvek podešena maksimalna količina pare.

1. Nakon podešavanja količine pare, pritisnuti polugu za paru.
2. Pre početka čišćenja, usmeriti parni pištolj na krpu sve dok para ne bude ravnomerno isticala.

Dopunjavanje vode

U nedostatku vode LED traka brzo treperi crveno. Za konstantan izlaz pare, voda se mora sipati preko poklopca kertridža za uklanjanje kamenca. Prilikom dopunjavanja vode, uložak za uklanjanje kamenca ostaje fiksiran u uređaju.

Napomena

Uređaj je opremljen zaštitom pumpe od rada na suvo. Ako pumpa duže vreme radi na suvo, npr. zato što uložak za uklanjanje kamenca nije pravilno umetnut, pumpa se isključuje, a crveni indikator-nedostatak vode treperi.

Da bi uređaj mogao ponovo da se koristi, mora da se isključi i ponovo uključi. Pri tome mora da se obezbedi da uložak bude pravilno umetnut i da u rezervoaru za vodu ima dovoljno vode.

1. Rezervoar za vodu napuniti preko poklopca uloška za uklanjanje kamenca sa maksimalno 1 l obične vode.
LED traka svetli konstantno zeleno.

Prekid rada

Za uštedu energije preporučujemo da se uređaj isključuje kod prekida u radu preko 20 minuta.

1. Pritisnite prekidač za UKLJ. / ISKLJ.

Isključivanje uređaja

1. Pritisnite prekidač za UKLJ. / ISKLJ.
Slika L
Uređaj je isključen.
2. Pritisnite polugu za paru sve dok para ne prestane da izlazi.
Slika M
Parni kotao nije pod pritiskom.
3. Gurnite unazad osigurač za dežu.
Poluga za paru je blokirana.
4. Strujni utikač izvucite iz utičnice.

PAŽNJA

Oštećenja uređaja usled truleži vode

Ako se uređaj ne pušta u pogon duže od 2 meseca, voda u rezervoaru može da trune.

Isprazniti rezervoar za vodu pre prekida u radu.

5. Izvaditi uložak za uklanjanje kamenca iz uređaja.

Slika N

Čuvanje uređaja

1. Zakačite podni nastavak u držač za odlaganje.
Slika O
2. Povežite produžne cevi na velike nosače za pribor.
3. Povežite fleksibilnu ručnu mlaznicu u usku mlaznicu na svaku produžnu cev.
4. Omotajte kabl i odložite ga u prostor za odlaganje pribora.
5. Odložite malu okruglu četku i visokoučinsku mlaznicu u prostor za odlaganje pribora.
6. Ostavite parno crevo u prostor za odlaganje pribora.
Slika P
7. Skladistižite uređaj na suvom mestu zaštićenom od mraza.

Važne instrukcije za primenu

Čišćenje podnih površina

Preporučujemo da se pod, pre upotrebe uređaja, pomete ili usisa. Na taj način se sa poda uklanjaju nečistoće i čestice još pre početka vlažnog čišćenja.

Osvežavanje tekstilnih površina

Pre tretmana uređajem uvek ispitati postojanost tekstila na nekom skrivenom mestu: tekstil izložiti pari, ostaviti da se osuši, a zatim proveriti da li je došlo do promena po pitanju boje i oblika.

Čišćenje premazanih ili lakiranih površina

PAŽNJA

Oštećene površine

Para može da odvoji vosak, polituru za nameštaj, plastične obloge ili boju i lepak sa ivica.

Nemojte usmeravati paru na zalepljene ivice, jer može doći do odvajanja lepka.

Nemojte koristiti uređaj za čišćenje nezapečaćenih drvenih ili parketnih podova.

Nemojte koristiti uređaj za čišćenje lakiranih površina ili površina sa plastičnim oblogama, kao npr. kuhinjski ili stambeni nameštaj, vrata ili parket.

1. Za čišćenje ovih površina krpu kratko izložiti pari i obrisati njome preko površine.

Sredstvo za čišćenje stakla

PAŽNJA

Pucanje stakla i oštećena površina

Para može da ošteti zapečaćena mesta na okviru prozora i pri niskim spoljašnjim temperaturama može da

doveđe do zatezanja na površini prozorskog okna i, time, do pucanja stakla.

Nemojte usmeravati paru na zapečaćena mesta na okviru prozora.

Zagrejati prozorska okna pri niskim spoljašnjim temperaturama tako što će se celokupna staklena površina izložiti blagom dejstvu pare.

- Očistite površinu prozora fleksibilnom ručnom mlaznicom i krpom. Da biste uklonili vodu, koristite gumu za brisanje prozora ili obrišite površine.

Upotreba pribora

Parni pištolj

Parni pištolj može da se koristi bez pribora za sledeća područja primene:

- Za otklanjanje malih nabora na obešenim odevnim predmetima: odevni predmet izložiti pari sa udaljenosti od 10-20 cm.
- Za vlažno brisanje prašine: krpu kratko izložiti pari i obrišati njome preko nameštaja.

Uska mlaznica

Uska mlaznica je pogodna za čišćenje teško pristupačnih mesta, fuga, armatura, odvoda, lavaboa, WC-a, žaluzina ili grejnih tela. Što je uska mlaznica bliža zaprljanom mestu, to je veća efikasnost čišćenja, jer su temperatura i količina pare na izlazu mlaznice najveći. Velike naslage kamenca mogu da se tretiraju odgovarajućim deterdžentom pre čišćenja parom. Ostaviti deterdžent da deluje oko 5 minuta i nakon toga izložiti dejstvu pare.

1. Usku mlaznicu gurnuti na parni pištolj.

Slika C

Okrugla četka (mala)

Mala okrugla četka je pogodna za čišćenje tvrdokornih nečistoća. Četkanjem se tvrdokorne nečistoće mogu lakše ukloniti.

PAŽNJA

Oštećene površine

Četka može da izgrebe osetljive površine.

Nije pogodna za čišćenje osetljivih površina.

1. Montirati malu okruglu četku na usku mlaznicu.

Slika D

Četka za fugne

1. Četka za fugne se koristi za čišćenje uskih praznina, npr. između prozorskih niša i otvora u zidu.

Slika D

Fleksibilna ručna mlaznica

Fleksibilna ručna mlaznica se koristi za čišćenje malih površina koje se mogu oprati, tuš kabina i ogledala.

1. Gurnite fleksibilnu ručnu mlaznicu na parni pištolj prema uskoj mlaznici.

Slika C

2. Povucite poklopac preko fleksibilne ručne mlaznice.

Podni nastavak

Podni nastavak je pogodan za čišćenje zidnih i podnih obloga koje mogu da se peru, npr. kameni podovi, pločice i podovi od PVC-a.

PAŽNJA

Oštećenja usled delovanja pare

Toplota i preterana vlaga mogu da dovedu do oštećenja.

Proverite pre upotrebe otpornost na toplotu i delovanje pare na nekom neupadljivom mestu sa najmanjom količinom pare.

Napomena

Ostaci deterdženta ili emulzija za negu na površinama koje se čiste mogu pri čišćenju parom dovesti do stvaranja mrlja, koje nestaju pri višestrukoj upotrebi.

Pre upotrebe uređaja, preporučujemo da se pod pomete ili usisa. Na taj način se sa poda uklanjaju nečistoće i čestice još pre početka vlažnog čišćenja. Na izrazito zaprljanim površinama radite polako, kako bi para mogla duže da deluje.

1. Produžne cevi povežite sa parnim pištoljem.

Slika E

2. Podni nastavak gurnite na produžnu cev.

Slika F

3. Krpu za pranje poda pričvrstite na podni nastavak.

a Krpu za pranje poda sa čičak trakama prema gore staviti na pod.

b Uz blago pritisakanje, podni nastavak stavite na krpu za pranje poda.

Slika Q

Krpa za pranje poda samostalno prijanja na podni nastavak zahvaljujući čičak pričvršćenju.

Skidanje krpe za pranje poda

1. Stavite nogu na ušicu krpe za pranje poda i podignite podni nastavak nagore.

Slika Q

Napomena

Na početku je čičak traka krpe za pranje poda još uvek veoma čvrsta i teško se skida sa podnog nastavka.

Nakon višestruke upotrebe i pranja krpe za pranje poda, traka može lako da se skine sa podnog nastavka i dostigla je optimalno prijanjanje.

Odlaganje podnog nastavka

1. U slučaju prekida rada, podni nastavak zakačiti u držač za odlaganje.

Slika O

Nega i održavanje

Pražnjenje rezervoara za vodu

PAŽNJA

Oštećenja uređaja usled truleži vode

Ako se uređaj ne pušta u pogon duže od 2 meseca, voda u rezervoaru može da trune.

Isprazniti rezervoar za vodu pre prekida u radu.

1. Pritisnite prekidač za UKLJ. / ISKLJ.

Uređaj je isključen.

2. Strujni utikač izvucite iz utičnice.

3. Izvaditi pribor iz držača pribora.

4. Izvaditi uložak za uklanjanje kamenca iz uređaja.

5. Isprazniti rezervoar za vodu.

Slika S

Zameniti uložak za uklanjanje kamenca

PAŽNJA

Oštećenja uređaja i smanjen vek trajanja

Neuvažavanje intervala zamene (prikaz indikatora)

uložka za uklanjanje kamenca može dovesti do

oštećenja uređaja i skraćuje vek trajanja uređaja.

Pridržavati se intervala zamene (prikaz indikatora).

Napomena

Intervali zamene zavise od lokalne tvrdoće vode.

Područja sa tvrdom vodom (npr. III/IV) imaju veći

interval zamene od područja sa mekom vodom (npr. / I/ II).

Prikaz kontrolne lampice na završetku vremena rada

Kontrolna lampica na kertridžu za uklanjanje kamenca pokazuje kada je potrebno zameniti kertridž za uklanjanje kamenca:

- 2 sata pre isteka vremena rada indikator treperi.
- 1 sat pre isteka vremena rada indikator treperi brže.
- Ako je vreme rada uloška za uklanjanje kamenca isteklo, kontrolna lampica svetli trajno crveno, a pumpa se isključuje samostalno da bi se izbegla oštećenja uređaja.

Postavljanje uloška za uklanjanje kamenca

PAŽNJA

Oštećenje uređaja

Ponovnim postavljanjem istrošenog uloška za uklanjanje kamenca, uređaj može da se ošteti. Pažljivo raditi da bi se izbegla zamena uložaka.

Napomena

Kod 1. isparavanja nakon skidanja i ponovnog postavljanja uloška za uklanjanje kamenca, mlaz pare može da bude slab ili neravnomeran i može doći do isticanja pojedinačnih kapi. Uređaju je potreban kratak period pokretanja u kojem se uložak za uklanjanje kamenca puni vodom. Količina pare koja izlazi se stalno povećava sve dok se nakon oko 30 sekundi ne dostigne maksimalna količina pare.

1. Pritisnite prekidač za ISKLJ.
Uređaj je isključen.
2. Izvaditi uložak za uklanjanje kamenca.
3. Umetnite uložak za uklanjanje kamenca.
4. Pritisnite prekidač za UKLJ ISKLJ.
Uređaj je uključuen.
5. Pritisnite i držite istovremeno dugmad „Maksimalna količina pare“ i „Smanjena količina pare“ dok se indikator „Zamenite kertridž za uklanjanje kamenca“ ne ugasi. To znači da je resetovanje završeno.
6. Ostaviti uređaj da se zagreje.
7. Polugu za paru držati pritisnutom u trajanju od oko 30 sekundi da bi se ispuatio vazduh iz uloška za uklanjanje kamenca.

Podešavanje tvrdoće vode

PAŽNJA

Oštećenja uređaja usled naslaga kamenca

Bez umetnutog uloška za uklanjanje kamenca i kod pogrešno podešene tvrdoće vode u uređaju se može nakupiti kamenac.

Uvek raditi sa uloškom za uklanjanje kamenca.

Prilagoditi uređaj lokalnoj tvrdoći vode.

Pre primene u određenom području sa drugačijom tvrdoćom vode (npr. nakon selidbe), uređaj podesiti prema aktuelnoj tvrdoći vode.

Napomena

Odbor za vodoprivredu ili gradsko komunalno preduzeće može dati informacije o tvrdoći obične vode. Podešavanje tvrdoće vode ostaje sačuvano sve dok se ne izvrši novo podešavanje, kao npr. nakon selidbe. Uređaj je fabrički podešen na najveći stepen tvrdoće vode (stepen IV). Uređaj putem treperećih impulsa prikazuje podešenu tvrdoću vode.

Stepeni tvrdoće vode i trepereći impulsi

Područje tvrdoće vode	°dH	mmol/l	Broj treperećih impulsa	Razmak između treperećih impulsa
I meko	0–7	0–1,3	1x	4 sekunde
II srednje	7–14	1,3–2,5	2x	
III tvrdo	14–21	2,5–3,8	3x	
IV izrazito tvrdo	>21	>3,8	4x	

Napomena

Dejstvo uloška za uklanjanje kamenca se aktivira odmah kada se uređaj napuni vodom i pusti u pogon. Granulat koji se nalazi u ulošku za uklanjanje kamenca upija kamenac iz vode. Dodatno uklanjanje kamenca nije potrebno.

Napomena

Boja granulata u kertridžu može se promeniti nakon kontakta sa vodom. Ovo je povezano sa sadržajem minerala u vodi. Ova pigmentacija je bezopasna i nema nikakav negativni uticaj na uređaj, čišćenje ili način funkcionisanja patrone za uklanjanje kamenca.

Napomena

Tokom podešavanja ne praviti prekide duže od 15 sekundi, jer se uređaj inače automatski podešava na poslednju izabranu tvrdoću vode odn. najveći stepen tvrdoće vode u slučaju prvog puštanja u rad.

1. Postarati se da uređaj bude isključen.
2. Pritisnite prekidač za UKLJ. / ISKLJ. i držite ga pritisnutim 6 sekundi.
3. Kontrolna lampica kertridža za uklanjanje kamenca treperi i signalizira trenutno podešavanje tvrdoće vode putem broja impulsa.
4. Pritisnite dugme „Smanjena količina pare“ više puta da biste podesili niži nivo tvrdoće vode.
5. Pritisnite dugme „Maksimalna količina pare“ više puta da biste podesili viši nivo tvrdoće vode.
6. Otpustite dugme „Smanjena količina pare“ ili „Maksimalna količina pare“.
Prikazuje se trepereći impuls za podešenu tvrdoću vode.
7. Po potrebi ponoviti postupak sve dok se ne dostigne željena tvrdoća vode.

Napomena

Ako je taster za količinu pare pritisnut, treperući impuls za stepen tvrdoće vode se ne prikazuje.

8. Pritisnite prekidač za UKLJ. / ISKLJ. i držite ga pritisnutim 4 sekundi, dok se ne memoriše podešavanje stepena tvrdoće vode. Svetli kontrolna lampica kertridža za uklanjanje kamenca.

Održavanje pribora

(Pribor – u zavisnosti od obima isporuke)

Napomena

Krpe nisu pogodne za sušilicu.

Napomena

Za optimalne performanse čišćenja, preporučujemo da krpe operete pre prve upotrebe.

Prilikom pranja krpa obratiti pažnju na napomene na etiketi. Nemojte upotrebljavati omekšivače da bi krpe dobro upijale prljavštinu.

1. Krpe za čišćenje poda i poklopce prati u mašini za pranje na maks. temperaturi od 60 °C.

Pomoć kod smetnji

Smetnje obično imaju jednostavne uzroke koje možete samostalno da otklonite uz pomoć sledećeg pregleda. U slučaju nedoumice ili smetnji koje nisu ovde navedene, obratite se ovlašćenoj servisnoj službi.

⚠ UPOZORENJE

Opasnost od strujnog udara i opekotina

Sve dok je uređaj priključen na strujnu mrežu ili se nije ohladio, otklanjanje smetnji je opasno. Izvucite strujni utikač.

Ostavite uređaj da se ohladi.

LED traka treperi crveno

Aktivirana je zaštita pumpe od rada na suvo.

1. Uređaj isključiti i ponovo uključiti.
2. Postarati se da uložak za uklanjanje kamenca bude pravilno postavljen i da se u rezervoaru nalazi dovoljno vode.

Nema vode u rezervoaru za vodu.

1. Dopuniti rezervoar za vodu, pogledati poglavlje *Dopunjavanje vode*.

Poluga za paru ne može da se pritisne

Poluga za paru je obezbeđena zaštitom za decu.

- Gurnite unapred osigurač za decu. Poluga za paru je deblokirana.

Nema ili malo pare uprkos dovoljnoj količini vode u rezervoaru

Kertridž za uklanjanje kamenca nije umetnut ili je umetnut pogrešno.

- Umetnite kertridž za uklanjanje kamenca ili ga ispravno umetnite.

Kertridž za uklanjanje kamenca je uklonjen dok se voda punila.

- Ostaviti uložak za uklanjanje kamenca u uređaju tokom punjenja.

Umetnut je novi uložak za uklanjanje kamenca.

- Polugu za paru držite trajno pritisnuto. Nakon oko 30 sekundi sledi puna snaga parenja.

Crvena kontrolna lampica „Zamenite kertridž za uklanjanje kamenca“ svetli ili treperi

Vreme rada uloška za uklanjanje kamenca uskoro završava.

- Umetnite novi uložak za uklanjanje kamenca i resetujte prikaz održavanja, pogledajte poglavlje *Zameniti uložak za uklanjanje kamenca*.

Indikator održavanja nije resetovan nakon zamene kertridža za uklanjanje kamenca.

- Pritisnite i držite istovremeno dugmad „Maksimalna količina pare“ i „Smanjena količina pare“ dok se kontrolna lampica „Zamenite kertridž za uklanjanje kamenca“ ne ugasi, nakon što se umetne kertridž za uklanjanje kamenca, pogledajte poglavlje *Zameniti uložak za uklanjanje kamenca*.

LED traka svetli konstantno crveno i nema pare uprkos dovoljnoj količini vode u rezervoaru

Vreme rada uloška za uklanjanje kamenca je isteklo.

- Umetnite novi uložak za uklanjanje kamenca i resetujte prikaz održavanja, pogledajte poglavlje *Zameniti uložak za uklanjanje kamenca*.

Indikator održavanja nije resetovan nakon zamene kertridža za uklanjanje kamenca.

- Pritisnite i držite istovremeno dugmad „Maksimalna količina pare“ i „Smanjena količina pare“ dok se kontrolna lampica „Zamenite kertridž za uklanjanje kamenca“ ne ugasi, nakon što se umetne kertridž za uklanjanje kamenca, pogledajte poglavlje *Zameniti uložak za uklanjanje kamenca*.

Tehnički podaci

SC 3
Deluxe

Električni priključak

Napon	V	220 - 240
Faza	~	1
Frekvencija	Hz	50 - 60
Vrsta zaštite		IPX4
Klasa zaštite		I

Podaci o snazi uređaja

Snaga grejanja	W	1900
Maksimalni radni pritisak	MPa	0.35
Vreme zagrevanja	s	30
Trajno parenje	g/min	40
Maksimalni mlaz pare	g/min	100

Količina punjenja

Rezervoar za vodu	l	1.0
-------------------	---	-----

Dimenzije i težine

Težina (bez pribora)	kg	3.3
Dužina	mm	361
Širina	mm	250
Visina	mm	282

Zadržano pravo na tehničke promene.

Περιεχόμενα

Προστασία του περιβάλλοντος	130
Παρελκόμενα και ανταλλακτικά	131
Παραδοτός εξοπλισμός	131
Εγγύηση	131
Συστήματα ασφαλείας	131
Περιγραφή της μονάδας	131
Πρώτη έναρξη χρήσης	131
Συναρμολόγηση	132
Λειτουργία	132
Σημαντικές υποδείξεις για τη χρήση	133
Χρήση των εξαρτημάτων	133
Φροντίδα και συντήρηση	134
Αντιμετώπιση βλαβών	136
Τεχνικά στοιχεία	136

Προστασία του περιβάλλοντος



Τα υλικά συσκευασίας είναι ανακυκλώσιμα.

Ανακυκλώστε τις συσκευασίες με περιβαλλοντικά ορθό τρόπο.



Οι ηλεκτρικές και οι ηλεκτρονικές συσκευές περιέχουν πολύτιμα ανακυκλώσιμα υλικά και, συχνά, επίσης εξαρτήματα όπως απλές και επαναφορτιζόμενες μπαταρίες ή λάδια, που σε περίπτωση λανθασμένης χρήσης ή απόρριψης μπορούν να θέσουν σε κίνδυνο την ανθρώπινη υγεία και το περιβάλλον. Ωστόσο, αυτά τα συστατικά είναι απαραίτητα για τη σωστή λειτουργία της συσκευής. Οι συσκευές που φέρουν αυτό το σύμβολο δεν επιτρέπεται να απορριπτούν μαζί με τα οικιακά απορρίμματα.

Υποδείξεις σχετικά με συστατικά (REACH)

Ενημερωμένες πληροφορίες σχετικά με τα συστατικά θα βρείτε στη διεύθυνση: www.kaercher.de/REACH

Παρελκόμενα και ανταλλακτικά

Χρησιμοποιείτε μόνο γνήσια παρελκόμενα και γνήσια ανταλλακτικά, καθώς αυτά εγγυώνται την ασφαλή και απρόσκοπτη λειτουργία της συσκευής. Πληροφορίες σχετικά με τα παρελκόμενα και τα ανταλλακτικά θα βρείτε στη διεύθυνση www.kaercher.com.

Παραδοτέος εξοπλισμός

Ο παραδοτέος εξοπλισμός της συσκευής απεικονίζεται επάνω στη συσκευασία. Κατά την αφαίρεση από τη συσκευασία ελέγξτε την πληρότητα των περιεχομένων. Σε περίπτωση που λείπουν παρελκόμενα ή έχουν προκληθεί ζημιές κατά τη μεταφορά, ενημερώστε τον προμηθευτή σας.

Εγγύηση

Σε κάθε χώρα ισχύουν οι όροι εγγύησης οι οποίοι εκδίδονται από την αρμόδια εταιρεία διανομής μας. Τυχόν βλάβες στη συσκευή σας επιδιορθώνονται από εμάς χωρίς χρέωση εντός της προθεσμίας εγγύησης, εφόσον οφείλονται σε σφάλμα υλικού ή κατασκευής. Σε περίπτωση εγγύησης απευθυνθείτε στον προμηθευτή σας ή στο πλησιέστερο εξουσιοδοτημένο συνεργείο, προσκομίζοντας το παραστατικό της αγοράς. (για διευθύνσεις βλέπε την πίσω σελίδα) Περαιτέρω πληροφορίες για την εγγύηση (εάν υπάρχουν) θα βρείτε στην καρτέλα σέρβις της τοπικής ιστοσελίδας της Kärcher στην ενότητα "Downloads".

Συστήματα ασφαλείας

⚠ ΠΡΟΣΟΧΗ





Ελληνή ή τροποποιημένα συστήματα ασφαλείας

Τα συστήματα ασφαλείας χρησιμοποιούν για την προστασία σας.

Ποτέ μην τροποποιείτε και μη παρακάμψετε τα συστήματα ασφαλείας.

Σύμβολα επάνω στη συσκευή

(Ανάλογα με τον τύπο συσκευής)

	Κίνδυνος εγκαυμάτων, η επιφάνεια της συσκευής θερμαίνεται κατά τη λειτουργία
	Κίνδυνος εγκαυμάτων από τον ατμό
	Διαβάστε τις οδηγίες λειτουργίας
 USE WATER ONLY	Γεμίστε το δοχείο νερού μόνο με νερό χωρίς πρόσθετα

Ρυθμιστής πίεσης

Εάν σε περίπτωση σφάλματος δημιουργηθεί υπερβολικά υψηλή πίεση, η βαλβίδα ασφαλείας θα φροντίσει για την εκτόνωσή της στο περιβάλλον.

Ασφάλεια τήξης

Η ασφάλεια τήξης εμποδίζει την υπερθέρμανση της συσκευής. Αν η συσκευή υπερθερμανθεί, η ασφάλεια την αποσυνδέει από το ηλεκτρικό ρεύμα.

Πριν από την επανενεργοποίηση της συσκευής απευθυνθείτε στο αρμόδιο τμήμα εξυπηρέτησης πελατών της KÄRCHER.

Περιγραφή της μονάδας

Η μέγιστη ποσότητα εξοπλισμού περιγράφεται στις παρουσίες οδηγίες λειτουργίας. Ανάλογα με το μοντέλο που χρησιμοποιείται, υπάρχουν διαφορές στο αντικείμενο παράδοσης (βλ. συσκευασία).

Για τις εικόνες, ανατρέξτε στη σελίδα γραφικών.

Εικόνα A

- Φυσίγγιο αποασβεστοποίησης
- Διακόπτης ON/OFF
- Μειωμένη ποσότητα ατμού
- Λυχνία ελέγχου (κόκκινη) - Αντικαταστήστε το φυσίγγιο αποασβεστοποίησης.
- Μέγιστος όγκος ατμού
- Χώρος αποθήκευσης εξαρτημάτων
- Σκανδάλη στάθμευσης για ακροφύσιο δαπέδου
- Λαβή μεταφοράς
- Καλώδιο σύνδεσης δικτύου με βύσμα δικτύου
- Πιστόλι ατμού
- Μοχλός ατμού
- Κουμπί ξεκλειδώματος
- Κλειδώμα για παιδιά
- Εύκαμπτος σωλήνας ατμού
- Ακροφύσιο λαμπτήρα
- Στρογγυλή βούρτσα
- Βούρτσα για σχισμές
- Εύκαμπτο ακροφύσιο χειρός
- Πανί για εύκαμπτο ακροφύσιο χειρός
- Σωλήνες προέκτασης (2 x)
- Κουμπί ξεκλειδώματος
- Ακροφύσιο δαπέδου
- Συνδετήρας με γάντζο και βρόχο
- Πανί δαπέδου

Πρώτη έναρξη χρήσης

ΠΡΟΣΟΧΗ

Ζημιές στη συσκευή από άλατα

Το φυσίγγιο αφαλάτωσης λειτουργεί σωστά μόνο όταν πριν την 1η χρήση η συσκευή ρυθμιστεί σύμφωνα με τη σκληρότητα του νερού.

Ρυθμίστε τη συσκευή στην τρέχουσα σκληρότητα νερού.

Πριν από τη χρήση της συσκευής σε μια περιοχή με διαφορετική σκληρότητα νερού (π.χ. έπειτα από μετακόμιση), ρυθμίστε την για τη νέα σκληρότητα νερού.

- Τοποθετήστε το φυσίγγιο αφαλάτωσης στο άνοιγμα και πιέστε το μέχρι να εφαρμόσει γερά.

Εικόνα B

- Ρυθμίστε τη σκληρότητα νερού, βλ. κεφάλαιο Ρύθμιση της σκληρότητας του νερού.

Συναρμολόγηση

Τοποθέτηση πρόσθετων εξαρτημάτων

1. Σπρώξτε το ανοικτό άκρο του πρόσθετου εξαρτήματος στο πιστολέτο ατμού, μέχρι να κλειδώσει το αντίστοιχο πλήκτρο απασφάλισης.
Εικόνα C
2. Σπρώξτε το ανοικτό άκρο του πρόσθετου εξαρτήματος πάνω στο ακροφύσιο σημειακής δέσμης.
Εικόνα D
3. Συνδέστε το σωλήνα προέκτασης με το πιστολέτο ψεκασμού.
 - a Σπρώξτε τον 1ο συνδετικό σωλήνα στο πιστολέτο ατμού μέχρι να ασφαλίσει στη θέση του το πλήκτρο απασφάλισης του πιστολέτου ατμού. Ο συνδετικός σωλήνας συνδέθηκε.
 - b Σπρώξτε τον 2ο συνδετικό σωλήνα στον 1ο συνδετικό σωλήνα.
Οι συνδετικοί σωλήνες συνδέθηκαν.**Εικόνα E**
4. Σπρώξτε το πρόσθετο εξάρτημα ή και το ακροφύσιο δαπέδου στο ελεύθερο άκρο του σωλήνα προέκτασης.
Εικόνα F
Το πρόσθετο εξάρτημα συνδέθηκε.

Αποσύνδεση πρόσθετων εξαρτημάτων

1. Φέρετε την ασφάλεια παιδιών προς τα πίσω. Ο μοχλός ατμού είναι κλειδωμένος.
2. Πιέστε το πλήκτρο απασφάλισης και αποσυναρμολογήστε τα εξαρτήματα.
Εικόνα G

Λειτουργία

Πλήρωση με νερό

Μπορείτε να γεμίζετε τη δεξαμενή νερού ανά πάσα στιγμή.

ΠΡΟΣΟΧΗ

Ζημιές στη συσκευή

Από ακατάλληλο νερό μπορούν να βουλώσουν τα ακροφύσια ή να προκληθεί ζημιά στην ένδειξη στάθμης νερού.

Μη χρησιμοποιείτε νερό συμπυκνώματος από στεγνώτηρο ρούχων.

Μη χρησιμοποιείτε συγκεντρωμένο βρόχινο νερό.

Μην προσθέτετε μέσα καθαρισμού ούτε άλλες πρόσθετες ουσίες (π.χ. αρώματα).

1. Γεμίστε τη δεξαμενή νερού με 1 l νερό ύδρευσης το πολύ.

Εικόνα H

Ενεργοποίηση συσκευής

ΠΡΟΣΟΧΗ

Ζημιές στη συσκευή από λάθος ρυθμισμένη σκληρότητα νερού

Το φυσίγιο αφαλάτωσης λειτουργεί σωστά μόνο όταν η συσκευή ρυθμιστεί σύμφωνα για την τοπική σκληρότητα του νερού. Αν η σκληρότητα νερού ρυθμιστεί λάθος, η συσκευή μπορεί να γεμίσει άλατα.

Πριν από την 1η λειτουργία ρυθμίστε τη συσκευή στην τοπική σκληρότητα νερού, βλ. Κεφάλαιο Ρύθμιση της σκληρότητας του νερού.

Υπόδειξη

Κατά την 1η παραγωγή ατμού μετά την αφαίρεση και τοποθέτηση του φυσιγίου αφαλάτωσης ο ατμός μπορεί να είναι αδύνατος ή ανομοιόμορφος και μπορεί να

εξέλθουν μεμονωμένες σταγόνες νερού. Η συσκευή χρειάζεται λίγο χρόνο προετοιμασίας ώστε το φυσίγιο αφαλάτωσης να γεμίσει με νερό. Η ποσότητα ατμού που εξέρχεται αυξάνεται συνεχώς, μέχρι που μετά από 30 δευτερόλεπτα να φτάσει στη μέγιστη ποσότητα.

1. Τοποθετήστε τη συσκευή σε σταθερό υπέδαφος.
2. Συνδέστε το φως σε μια πρίζα.
3. Πατήστε το διακοπή ON/OFF.

Εικόνα I



4. Η λωρίδα LED ανάβει κόκκινη και σβήνει αργά.
5. Μετά από περίπου 30 δευτερόλεπτα, η λωρίδα LED ανάβει σταθερά πράσινη. Η συσκευή είναι έτοιμη για χρήση.

Εικόνα J

Ρύθμιση της ποσότητας ατμού

Η εξερχόμενη ποσότητα ατμού ελέγχεται από το πλήκτρο ποσότητας ατμού. Υπάρχουν 2 διαφορετικά πλήκτρα ποσότητας ατμού:

Εικόνα K

	Μέγιστη ποσότητα ατμού
	Μειωμένη ποσότητα ατμού
	Καθόλου ατμός - Ασφάλεια για παιδιά Υπόδειξη Σε αυτήν τη θέση δεν μπορεί να χρησιμοποιηθεί ο μοχλός ατμού.

Υπόδειξη

Κατά την ενεργοποίηση της συσκευής είναι πάντα ρυθμισμένη η μέγιστη ποσότητα ατμού.

1. Μετά τη ρύθμιση της ποσότητας ατμού πιέστε τον μοχλό ατμού.
2. Πριν από την έναρξη του καθαρισμού κατευθύνετε το πιστολέτο σε ένα πανί μέχρι που ο ατμός να αρχίσει να βγαίνει ομοιόμορφα.

Προσθήκη νερού

Σε περίπτωση έλλειψης νερού η λωρίδα LED αναβοσβήνει γρήγορα κόκκινη.

Για να υπάρχει σταθερή παραγωγή ατμού πρέπει να γεμίσετε με νερό μέσα από το καπάκι του φυσιγίου αφαλάτωσης. Κατά την προσθήκη νερού το φυσίγιο αφαλάτωσης παραμένει εγκαταστημένο στη συσκευή.

Υπόδειξη

Η συσκευή είναι εξοπλισμένη με μια διάταξη προστασίας της αντλίας από ξηρή λειτουργία. Εάν η αντλία λειτουργήσει για μεγάλο διάστημα εν ξηρώ, π.χ. επειδή το φυσίγιο αφαλάτωσης δεν έχει τοποθετηθεί σωστά, η αντλία απενεργοποιείται και η κόκκινη ενδεικτική λυχνία έλλειψης νερού αναβοσβήνει.

Για να μπορέσει να λειτουργήσει πάλι η συσκευή, θα πρέπει να την απενεργοποιήσετε και μετά να την ενεργοποιήσετε πάλι. Θα πρέπει επίσης να βεβαιωθείτε, ότι το φυσίγιο είναι σωστά τοποθετημένο και ότι υπάρχει αρκετό νερό στο δοχείο νερού.

1. Γεμίστε το δοχείο νερού από το καπάκι του φυσιγίου αφαλάτωσης με νερό βρύσης μέχρι 1 l. Η λωρίδα LED ανάβει σταθερά πράσινη.

Διακοπή λειτουργίας

Για να εξοικονομήτε ενέργεια, σας διαπιστούμε να απενεργοποιείτε τη συσκευή σε διαλείμματα λειτουργίας πάνω από 20 λεπτά.

1. Πατήστε το διακόπτη ON/OFF.

Απενεργοποίηση συσκευής

1. Πατήστε το διακόπτη ON/OFF.
Εικόνα L
Η συσκευή απενεργοποιείται.
2. Πατήστε το μοχλό ατμού, μέχρι να πάψει να βγαίνει ατμός.
Εικόνα M
Ο ατμολέβητας είναι χωρίς πίεση.
3. Φέρτε την ασφάλεια παιδιών προς τα πίσω.
Ο μοχλός ατμού είναι κλειδωμένος.
4. Αποσυνδέστε το φιλτράκι από την πρίζα.

ΠΡΟΣΟΧΗ

Ζημιές στη συσκευή από σήψη νερού

Εάν η συσκευή δεν χρησιμοποιηθεί για περισσότερο από 2 μήνες, το νερό στο δοχείο μπορεί να παρουσιάσει σήψη.

Πριν από διαλείμματα λειτουργίας αδειάζετε το νερό από το δοχείο.

5. Αφαιρέστε το φυσιγγίο αφαλάτωσης από τη συσκευή.
Εικόνα N

Αποθήκευση της συσκευής

1. Κρεμάστε το μπεκ εδάφους στη βάση στήριξης σε θέση στάθμευσης.
Εικόνα O
2. Συνδέστε τους σωλήνες προέκτασης στις μεγάλες βάσεις για παρελκόμενα.
3. Συνδέστε ένα εύκαμπτο ακροφύσιο χειρός και ένα ακροφύσιο προβολέα σε κάθε σωλήνα προέκτασης.
4. Τυλίξτε το καλώδιο και τοποθετήστε το στον χώρο αποθήκευσης παρελκομένων.
5. Τοποθετήστε τη μικρή στρογγυλή βούρτσα και το power-μπεκ στον χώρο αποθήκευσης παρελκομένων.
6. Τοποθετήστε τον εύκαμπτο σωλήνα ατμού στον χώρο αποθήκευσης παρελκομένων.
Εικόνα P
7. Αποθηκεύστε τη συσκευή σε ξηρό μέρος που προστατεύεται από τον παγετό.

Σημαντικές υποδείξεις για τη χρήση

Καθαρισμός δαπέδων

Πριν τη χρήση της συσκευής συνιστάται να σκουπίσετε το δάπεδο με απλή ή με ηλεκτρική σκούπα. Έτσι θα απομακρυνθούν από το δάπεδο οι ρύποι και τα ελεύθερα σωματίδια πριν τον υγρό καθαρισμό.

Φρεσκάρισμα υφασμάτων

Πριν από την κατεργασία με τη συσκευή, ελέγχετε πάντα την αντοχή των υφασμάτων σε σημεία που δεν είναι ορατά: Ψεκάστε με ατμό, στη συνέχεια αφήστε να στεγνώσει το ύφασμα και, τέλος, ελέγξτε εάν παρατηρούνται αλλαγές στο χρώμα ή στο σχήμα.

Καθαρισμός επενδεδυμένων ή βαμμένων επιφανειών

ΠΡΟΣΟΧΗ

Ζημιά στις επιφάνειες

Ο ατμός μπορεί να αποκολλήσει κερί, λούστρο επίπλων, συνθετικές επιστρώσεις, χρώμα και περιμετρική ταινία από το πλάι.

Μη στρέψετε τον ατμό πάνω σε κολλημένες ακμές διότι μπορεί να αποκολληθεί η κολλημένη ταινία.

Μην χρησιμοποιείτε τη συσκευή για τον καθαρισμό μη στεγανών δαπέδων από ξύλο ή παρκέ.

Μην χρησιμοποιείτε τη συσκευή για τον καθαρισμό λουστραρισμένων ή επενδεδυμένων επιφανειών όπως π.χ. έπιπλα κουζίνας, πόρτες ή παρκέ.

1. Για τον καθαρισμό αυτών των επιφανειών ψεκάστε λίγο με ατμό ένα πανί και περάστε με αυτό την επιφάνεια.

Καθαριστικό τζαμιών

ΠΡΟΣΟΧΗ

Θραύση γυαλιού και ζημιές στην επιφάνεια

Ο ατμός μπορεί να προκαλέσει ζημιές σε στεγανοποιημένα σημεία στα πλαίσια παραθύρων. Ακόμη σε χαμηλές εξωτερικές θερμοκρασίες μπορεί να προκαλέσει μηχανικές τάσεις στην επιφάνεια των υαλοπινάκων με συνέπεια τη θραύση. Μην στρέψετε τη δέσμη ατμού πάνω σε στεγανά σημεία του πλαισίου του παραθύρου.

Σε περίπτωση χαμηλής εξωτερικής θερμοκρασίας θερμάνετε τα τζάμια των παραθύρων, περτώνοντας ελαφρά με ατμό ολόκληρη τη γυάλινη επιφάνεια.

- Καθαρίστε την περιοχή του παραθύρου με ένα εύκαμπτο ακροφύσιο χειρός και ένα πανί. Για να αφαιρέσετε το νερό, χρησιμοποιήστε ένα ταψ καθαρισμού τζαμιών ή σκουπίστε τις επιφάνειες μέχρι να στεγνώσουν.

Χρήση των εξαρτημάτων

Πιστολέτο ατμού

Το πιστολέτο ατμού μπορεί να χρησιμοποιείται χωρίς εξαρτήματα στους παρακάτω τομείς:

- Για αφαίρεση ελαφρών τσαλακωμάτων από κρεμασμένα ρούχα: Ψεκάστε το ρούχο με ατμό από απόσταση 10-20 cm.
- Για υγρό σκούπισμα σκόνης: Ψεκάστε λίγο ατμό σε ένα πανί και περάστε με αυτό τα έπιπλα.

Ακροφύσιο σημειακής δέσμης

Το ακροφύσιο σημειακής δέσμης ενδείκνυται ιδιαίτερα για τον καθαρισμό σημείων, αρμών, εξαρτημάτων, αποχετεύσεων, νιπτήρων, τουαλετών, στοριών ή σωματιών καλοριφέρ με δύσκολη πρόσβαση. Όσο πιο κοντά στο λερωμένο σημείο βρίσκεται το ακροφύσιο ψεκασμού σημείου, τόσο αποτελεσματικότερη είναι η καθαριστική δράση, επειδή η θερμοκρασία και ο ατμός στο σημείο εξόδου του ακροφυσίου είναι ισχυρότερα. Πριν τον καθαρισμό με ατμό, μπορείτε να αφαιρέσετε τα επίμονα άλατα με ένα κατάλληλο καθαριστικό μέσο. Αφήστε το καθαριστικό να δράσει για περίπου 5 λεπτά και κατόπιν χρησιμοποιήστε ατμό.

1. Σπρώξτε το ακροφύσιο σημειακής δέσμης πάνω στο πιστολέτο ατμού.

Εικόνα C

Στρογγυλή βούρτσα (μικρή)

Η μικρή στρογγυλή βούρτσα ενδείκνυται για τον καθαρισμό σκληρών ακαθαρσιών. Με βούρτσισμα μπορείτε να απομακρύνετε ευκολότερα τους επίμονους ρύπους.

ΠΡΟΣΟΧΗ

Ζημιά στις επιφάνειες

Η βούρτσα μπορεί να προκαλέσει γρατσουνιές σε ευαίσθητες επιφάνειες.

Ακατάλληλο για τον καθαρισμό ευαίσθητων επιφανειών.

1. Τοποθετήστε τη μικρή στρογγυλή βούρτσα στο ακροφύσιο σημειακής δέσμης.

Εικόνα D

Βούρτσα αρμών

1. Η βούρτσα αρμών χρησιμοποιείται για τον καθαρισμό στενών διάκενων, π.χ. ανάμεσα σε εσοχές παραθύρων και στροφάλων στον τοίχο.

Εικόνα D

Εύκαμπτο ακροφύσιο χειρός

Το εύκαμπτο ακροφύσιο χειρός χρησιμοποιείται για τον καθαρισμό μικρών περιοχών που μπορούν να πλυθούν, καμπίνες ντους και καθρέφτες.

1. Σπρώξτε το εύκαμπτο ακροφύσιο χειρός στο πιστόλι ατμού σύμφωνα με το μπκε σημειακής ριπής.

Εικόνα C

2. Τραβήξτε το κάλυμμα πάνω από το εύκαμπτο ακροφύσιο χειρός.

Ακροφύσιο δαπέδου

Το ακροφύσιο δαπέδου ενδεδεικνύεται για τον καθαρισμό επιστρώσεων τοίχων και δαπέδων που πλένονται, π.χ. δάπεδα από πέτρα, πλακίδια και PVC.

ΠΡΟΣΟΧΗ

Ζημιές από τη δράση του ατμού

Η ζέση και η διαρκής υγρασία μπορούν να προκαλέσουν ζημιά.

Πριν από τη χρήση ελέγχετε την ανθεκτικότητα στη θερμότητα και την επίδραση του ατμού σε ένα κρυφό σημείο με μικρή ποσότητα ατμού.

Υπόδειξη

Τα υπολείμματα του απορρυπαντικού ή των γαλακτωμάτων καθαρισμού στην υπό καθαρισμό επιφάνεια, μπορούν να προκαλέσουν γραμμώσεις κατά τον καθαρισμό με ατμό, οι οποίες, όμως, εξαφανίζονται με την επανειλημμένη εφαρμογή.

Πριν τη χρήση της συσκευής συνιστάται να σκουπίσετε το δάπεδο με απλή ή με ηλεκτρική σκούπα. Έτσι θα απομακρυνθούν από το δάπεδο οι ρύποι και τα ελεύθερα σωματίδια πριν τον υγρό καθαρισμό. Σε πολύ λερωμένες επιφάνειες πρέπει να προχωρείτε αργά, ώστε ο ατμός να μπορεί να επιδρά για περισσότερη ώρα.

1. Συνδέστε το σωλήνα προέκτασης με το πιστολέτο ψεκασμού.

Εικόνα E

2. Σπρώξτε το ακροφύσιο δαπέδου στο σωλήνα προέκτασης.

Εικόνα F

3. Στερεώστε το πανί δαπέδου στο ακροφύσιο δαπέδου.

a Τοποθετήστε το πανί δαπέδου στο δάπεδο με τις αυτοκόλλητες ταινίες προς τα πάνω.

b Περάστε το ακροφύσιο δαπέδου με λίγη πίεση πάνω στο πανί δαπέδου.

Εικόνα Q

Το πανί δαπέδου συγκρατείται αυτόνομα στο ακροφύσιο δαπέδου με τα αυτοκόλλητα.

Αφαίρεση πανιού δαπέδου

1. Με ένα πόδι συγκρατήστε την άκρη του πανιού δαπέδου και σηκώστε το ακροφύσιο δαπέδου προς τα πάνω.

Εικόνα Q

Υπόδειξη

Στην αρχή η αυτοκόλλητη ταινία του πανιού δαπέδου είναι ακόμη πολύ δυνατή και αφαιρείται δύσκολα από το

ακροφύσιο δαπέδου. Μετά από πολλές χρήσεις και μετά το πλύσιμο του πανιού δαπέδου μπορεί αυτό να βγαίνει εύκολα από το ακροφύσιο δαπέδου και έχει τη σωστή πρόσφυση.

Φύλαξη ακροφυσίου δαπέδου

1. Κατά τις διακοπές από την εργασία, αναρτήστε το ακροφύσιο δαπέδου στο στήριγμα φύλαξης.

Εικόνα O

Φροντίδα και συντήρηση

Άδειασμα δεξαμενής νερού

ΠΡΟΣΟΧΗ

Ζημιές στη συσκευή από σήψη νερού

Εάν η συσκευή δεν χρησιμοποιηθεί για περισσότερο από 2 μήνες, το νερό στο δοχείο μπορεί να παρουσιάσει σήψη.

Πριν από διαλείμματα λειτουργίας αδειάζετε το νερό από το δοχείο.

1. Πατήστε το διακόπτη ON/OFF.

Η συσκευή απενεργοποιείται.

2. Αποσυνδέστε το φως από την πρίζα.

3. Βγάλτε τα πρόσθετα εξαρτήματα από τις υποδοχές τους.

4. Αφαιρέστε το φυσιγγίο αφαλάτωσης από τη συσκευή.

5. Αδειάστε το δοχείο νερού.

Εικόνα S

Αντικατάσταση φυσιγγίου αφαλάτωσης

ΠΡΟΣΟΧΗ

Ζημιές στη συσκευή και μειωμένη διάρκεια ζωής

Αν δεν τηρούνται τα διαστήματα αντικατάστασης του φυσιγγίου αφαλάτωσης (ενδεικτική λυχνία) μπορεί να προκληθούν ζημιές στη συσκευή και να μειωθεί η διάρκεια ζωής της συσκευής.

Τηρείτε τα διαστήματα αντικατάστασης (ενδεικτική λυχνία).

Υπόδειξη

Τα διαστήματα αντικατάστασης εξαρτώνται από την τοπική σκληρότητα του νερού. Στις περιοχές με σκληρό νερό (π.χ. III/IV), τα διαστήματα αντικατάστασης είναι πιο συχνά από ότι στις περιοχές που έχουν μαλακό νερό (π.χ. I/II).

Ένδειξη ενδεικτικής λυχνίας στο τέλος του χρόνου λειτουργίας

Η λυχνία ελέγχου του φυσιγγίου αφαλάτωσης δείχνει πότε πρέπει να αλλάξει το φυσιγγίο αφαλάτωσης.

- 2 ώρες πριν τη λήξη του χρόνου λειτουργίας, η ενδεικτική λυχνία αναβοσβήνει.
- 1 ώρα πριν τη λήξη του χρόνου λειτουργίας, η ενδεικτική λυχνία αναβοσβήνει πιο γρήγορα.
- Όταν ο χρόνος λειτουργίας του φυσιγγίου αφαλάτωσης λήξει, η ενδεικτική λυχνία και η λωρίδα LED ανάβουν σταθερά κόκκινες και η αντίλα απενεργοποιείται αυτόματα, προκειμένου να αποφευχθούν τυχόν βλάβες στη συσκευή.

Τοποθέτηση φυσιγγίου αφαλάτωσης

ΠΡΟΣΟΧΗ

Ζημιές στη συσκευή

Από τη χρήση ενός μεταχειρισμένου φυσιγγίου αφαλάτωσης μπορεί να προκληθεί ζημιά στη συσκευή. Εργαστείτε προσεκτικά για να αποφύγετε τυχόν μπέρδεμα των φυσιγγίων.

Υπόδειξη

Κατά την 1η παραγωγή ατμού μετά την αφαίρεση και τοποθέτηση του φυσιγγίου αφαλάτωσης ο ατμός μπορεί να είναι αδύνατος ή ανομοιόμορφος και μπορεί να εξέλθουν μεμονωμένες σταγόνες νερού. Η συσκευή χρειάζεται λίγο χρόνο προετοιμασίας ώστε το φυσιγγίο αφαλάτωσης να γεμίσει με νερό. Η ποσότητα ατμού που εξέρχεται αυξάνεται συνεχώς, μέχρι που μετά από 30 δευτερόλεπτα να φτάσει στη μέγιστη ποσότητα.

1. Πατήστε το διακόπτη απενεργοποίησης.
Η συσκευή απενεργοποιείται.
2. Αφαιρέστε το φυσιγγίο αφαλάτωσης.
3. Τοποθετήστε το νέο φυσιγγίο αφαλάτωσης.
4. Πατήστε το διακόπτη ενεργοποίησης.
Η συσκευή ενεργοποιείται.
5. Πατήστε ταυτόχρονα τους διακόπτες "Μέγιστη ποσότητα ατμού" και "Μειωμένη ποσότητα ατμού" μέχρι να σβήσει η ένδειξη "Αντικατάσταση φυσιγγίου αφαλάτωσης". Αυτό σημαίνει ότι η επαναφορά ολοκληρώθηκε.
6. Αφήστε τη συσκευή να προθερμανθεί.
7. Για να εξεραρώσετε το φυσιγγίο αφαλάτωσης κρατήστε πατημένο τον μοχλό ατμού για 30 δευτερόλεπτα.

Ρύθμιση της σκληρότητας του νερού

ΠΡΟΣΟΧΗ

Ζημιές στη συσκευή από άλατα

Χωρίς φυσιγγίο αφαλάτωσης και με λάθος ρυθμισμένη σκληρότητα νερού, η συσκευή μπορεί να γεμίσει άλατα. Να εργάζεστε πάντα με φυσιγγίο αφαλάτωσης.

Ρυθμίστε τη συσκευή στην τρέχουσα σκληρότητα νερού.

Πριν από τη χρήση της συσκευής σε μια περιοχή με διαφορετική σκληρότητα νερού (π.χ. έπειτα από μετακόμιση), ρυθμίστε στην τοπική σκληρότητα νερού.

Υπόδειξη

Οι αρμόδιες αρχές ή οι εταιρείες υδάτων δίνουν πληροφορίες σχετικά με τη σκληρότητα του νερού της βρύσης.

Η ρύθμιση σκληρότητας νερού από μηχανήματα μέχρι να γίνει νέα ρύθμιση (π.χ. μετά από μετακίνηση). Η συσκευή έχει ρυθμιστεί στο εργοστάσιο στην υψηλότερη σκληρότητα νερού (επίπεδο IV). Η συσκευή υποδεικνύει τη ρυθμισμένη σκληρότητα νερού με αστραπιαίους παλμούς.

Επίπεδα σκληρότητας νερού και αστραπιαίοι παλμοί

Εύρος σκληρότητας	°dH	mmol/l	Αριθμός αστραπιαίων παλμών	Χρονικό διάστημα μεταξύ των αστραπιαίων παλμών
I μαλακό	0-7	0-1,3	1x	4
II Μεσαίο	7-14	1,3-2,5	2x	δευτερόλεπτα
III Σκληρό	14-21	2,5-3,8	3x	
IV Πολύ σκληρό	>21	>3,8	4x	

Υπόδειξη

Το αποτέλεσμα κατά των επικαθίσεων αλάτων ασβεστίου του φυσιγγίου αποασβεστοποίησης ενεργοποιείται μόλις η συσκευή γεμίσει με νερό και τεθεί σε λειτουργία. Τα άλατα στο νερό απορροφώνται από το

κοκκώδες υλικό στο φυσιγγίο αποασβεστοποίησης. Δεν απαιτείται επιπλέον αφαλάτωση.

Υπόδειξη

Τα κοκκώδη υλικά στο φυσιγγίο μπορεί να αποχρωματιστούν σε επαφή με το νερό λόγω της περιεκτικότητας του νερού σε ανόργανα άλατα, γεγονός που δεν προκαλεί ανησυχία και δεν έχει αρνητικές επιπτώσεις στη συσκευή, στην εργασία καθαρισμού ή στη λειτουργικότητα του φυσιγγίου.

Υπόδειξη

Μην κάνετε παύση για περισσότερο από 15 δευτερόλεπτα κατά τη ρύθμιση, καθώς διαφορετικά η συσκευή θα ρυθμιστεί αυτόματα στην τελευταία επιλεγμένη σκληρότητα νερού ή στην υψηλότερη σκληρότητα νερού που έχει ρυθμιστεί κατά τη θέση σε λειτουργία για πρώτη φορά.

1. Βεβαιωθείτε ότι η συσκευή είναι απενεργοποιημένη.
2. Πατήστε το πλήκτρο ON/OFF και κρατήστε το πατημένο για 6 δευτερόλεπτα.

Εικόνα T

3. Η λυχνία ελέγχου του φυσιγγίου αποασβεστοποίησης αναβοσβήνει και σηματοδοτεί την τρέχουσα ρύθμιση σκληρότητας νερού με τον αριθμό των παλμών.
4. Πατήστε επανειλημμένα το κουμπί Μειωμένη ποσότητα ατμού για να ρυθμίσετε το χαμηλότερο επίπεδο σκληρότητας νερού.
5. Πατήστε επανειλημμένα το κουμπί Μέγιστη ποσότητα ατμού για να ρυθμίσετε το υψηλότερο επίπεδο σκληρότητας νερού.
6. Αφήστε το κουμπί Μειωμένης/μέγιστης ποσότητας ατμού.
Εμφανίζεται αστραπιαίος παλμός για τη ρυθμισμένη σκληρότητα νερού.
7. Επαναλάβετε τη διαδικασία όσο χρειάζεται μέχρι να επιτευχθεί το επιθυμητό επίπεδο σκληρότητας του νερού.

Υπόδειξη

Όταν πατάτε την ποσότητα ατμού, δεν εμφανίζεται ο αστραπιαίος παλμός για το επίπεδο σκληρότητας του νερού.

8. Πατήστε και κρατήστε πατημένο το πλήκτρο ON/OFF για 4 δευτερόλεπτα για να αποθηκεύσετε τη ρύθμιση για το επίπεδο σκληρότητας νερού. Ανάβει η λυχνία ελέγχου του φυσιγγίου αποασβεστοποίησης.

Φροντίδα των εξαρτημάτων

(Εξαρτήματα - ανάλογα με το πεδίο εφαρμογής της παράδοσης)

Υπόδειξη

Τα πανιά δεν είναι κατάλληλα για στεγνωτήριο.

Υπόδειξη

Για ιδανική απόδοση καθαρισμού, συνιστούμε να πλένετε τα πανιά στο πλυντήριο μία φορά πριν από την πρώτη χρήση.

Για το πλύσιμο τηρείτε τις υποδείξεις που βρίσκονται στο σημείωμα πλύσης. Μη χρησιμοποιείτε μαλακτικά, ώστε να διατηρηθεί η καλή απορροφητικότητα των πανιών.

1. Πλύντε τα πανιά καθαρισμού δαπέδου και τα καλύμματα σε πλυντήριο ρούχων σε μέγιστη θερμοκρασία 60 °C.

Αντιμετώπιση βλαβών

Οι βλάβες οφείλονται συχνά σε ασήμαντες αιτίες, τις οποίες μπορείτε να αντιμετωπίσετε μόνοι σας με τη βοήθεια του ακόλουθου πίνακα. Σε περίπτωση αμφιβολίας ή σε περίπτωση βλάβης που δεν

αναφέρεται εδώ παρακαλούμε να απευθύνεστε στο εξουσιοδοτημένο τμήμα εξυπηρέτησης πελατών.

ΠΡΟΕΙΔΟΠΟΙΗΣΗ

Κίνδυνος ηλεκτροπληξίας και εγκαύματος

Όσο η συσκευή είναι συνδεδεμένη στο ηλεκτρικό ρεύμα ή αν δεν έχει κρυώσει ακόμη η αντιμετώπιση βλαβών είναι επικίνδυνη υπόθεση.

Αποσυνδέστε το φως από την πρίζα.

Αφήστε τη συσκευή να κρυώσει.

Η λωρίδα LED αναβοσβήνει κόκκινη

Ενεργοποιείται η διάταξη προστασίας από ξηρή λειτουργία της αντλίας.

1. Απενεργοποιήστε και ενεργοποιήστε πάλι τη συσκευή.
2. Βεβαιωθείτε ότι το φυσιγγίο αφαλάτωσης έχει τοποθετηθεί σωστά και ότι υπάρχει αρκετό νερό στο δοχείο.

Δεν υπάρχει νερό στο δοχείο νερού.

1. Προσθέστε νερό στο δοχείο νερού, βλ. Κεφάλαιο *Προσθήκη νερού*.

Ο μοχλός ατμού δεν μπορεί να πατηθεί

Ο μοχλός ατμού είναι κλειδωμένο με την ασφάλεια για παιδιά.

- Φέρτε την ασφάλεια παιδιών προς τα εμπρός. Ο μοχλός ατμού είναι ξεκλειδωτός.

Καθόλου ή λίγος ατμός, αν και υπάρχει αρκετό νερό στο δοχείο

Δεν υπάρχει ή δεν έχει τοποθετηθεί σωστά το φυσιγγίο αφαλάτωσης.

- Τοποθετήστε φυσιγγίο αφαλάτωσης ή αντίστοιχα βάλτε το σωστά.

Το φυσιγγίο αφαλάτωσης αφαιρέθηκε κατά τη διάρκεια προσθήκης νερού.

- Κατά την πλήρωση αφήνετε το φυσιγγίο αφαλάτωσης στη συσκευή.

Τοποθετήθηκε νέο φυσιγγίο αφαλάτωσης.

- Κρατήστε συνεχώς πατημένο τον μοχλό ατμού. Μετά από 30 δευτερόλεπτα είναι διαθέσιμος ατμός με πλήρη ισχύ.

Η κόκκινη ενδεικτική λυχνία "Αντικατάσταση φυσιγγίου αφαλάτωσης" ανάβει ή αναβοσβήνει

Ο χρόνος λειτουργίας του φυσιγγίου αφαλάτωσης τελειώνει σε λίγο.

- Τοποθετήστε το νέο φυσιγγίο αφαλάτωσης και μηδενίστε την ένδειξη συντήρησης, βλ. Κεφάλαιο *Αντικατάσταση φυσιγγίου αφαλάτωσης*.

Μετά την αντικατάσταση του φυσιγγίου αφαλάτωσης δεν μηδενίστηκε η ένδειξη συντήρησης.

- Μετά την τοποθέτηση του φυσιγγίου αφαλάτωσης πατήστε ταυτόχρονα τους διακόπτες "Μέγιστη ποσότητα ατμού" και "Μειωμένη ποσότητα ατμού" μέχρι να σβήσει η ένδειξη "Αντικατάσταση φυσιγγίου αφαλάτωσης", βλ. Κεφάλαιο *Αντικατάσταση φυσιγγίου αφαλάτωσης*.

Η λωρίδα LED ανάβει σταθερά κόκκινη και δεν παράγει ατμό, αν και υπάρχει αρκετό νερό στο δοχείο

Ο χρόνος λειτουργίας του φυσιγγίου αφαλάτωσης έχει εξαντληθεί.

- Τοποθετήστε το νέο φυσιγγίο αφαλάτωσης και μηδενίστε την ένδειξη συντήρησης, βλ. Κεφάλαιο *Αντικατάσταση φυσιγγίου αφαλάτωσης*.

Μετά την αντικατάσταση του φυσιγγίου αφαλάτωσης δεν μηδενίστηκε η ένδειξη συντήρησης.

- Μετά την τοποθέτηση του φυσιγγίου αφαλάτωσης πατήστε ταυτόχρονα τους διακόπτες "Μέγιστη ποσότητα ατμού" και "Μειωμένη ποσότητα ατμού"

μέχρι να σβήσει η ένδειξη "Αντικατάσταση φυσιγγίου αφαλάτωσης", βλ. Κεφάλαιο *Αντικατάσταση φυσιγγίου αφαλάτωσης*.

Τεχνικά στοιχεία

**SC 3
Deluxe**

Ηλεκτρική σύνδεση

Τάση	V	220 - 240
Φάση	~	1
Συχνότητα	Hz	50 - 60
Τύπος προστασίας		IPX4
Κατηγορία προστασίας		I

Στοιχεία ισχύος συσκευής

Θερμαντική ισχύς	W	1900
Μέγιστη πίεση λειτουργίας	MPa	0.35
Χρόνος προθέρμανσης	s	30
Ατμός διαρκείας	g/min	40
Μέγιστη δέσμη ατμού	g/min	100

Ποσότητα πλήρωσης

Δεξαμενή νερού	l	1.0
----------------	---	-----

Διαστάσεις και βάρη

Βάρος (χωρίς παρελκόμενα)	kg	3.3
Μήκος	mm	361
Πλάτος	mm	250
Ύψος	mm	282

Με την επιφύλαξη τεχνικών αλλαγών.

Содержание

Защита окружающей среды.....	137
Принадлежности и запасные части	137
Комплект поставки	137
Гарантия.....	137
Предохранительные устройства	137
Описание прибора.....	137
Первый ввод в эксплуатацию	138
Монтаж	138
Эксплуатация	138
Важные указания по применению	139
Использование принадлежностей.....	140
Уход и техническое обслуживание.....	140
Помощь при неисправностях	142
Технические характеристики	142

Защита окружающей среды

 Упаковочные материалы подлежат вторичной переработке. Упаковку необходимо утилизировать без ущерба для окружающей среды.

 Электрические и электронные устройства часто содержат ценные материалы, и зачастую такие компоненты, как батареи, аккумуляторы или масло, которые при неправильном обращении или ненадлежащей утилизации представляют потенциальную

опасность для здоровья и окружающей среды. Тем не менее, данные компоненты необходимы для правильной работы устройства. Устройства, обозначенные этим символом, запрещено утилизировать вместе с бытовыми отходами.

Указания по компонентам (REACH)

Для получения актуальной информации о компонентах см. www.kaercher.de/REACH

Принадлежности и запасные части

Использовать только оригинальные принадлежности и запасные части. Только они гарантируют безопасную и бесперебойную работу устройства.

Для получения информации о принадлежностях и запчастях см. www.kaercher.com.

Комплект поставки

Комплектация устройства указана на упаковке. При распаковке устройства проверить комплектацию. При обнаружении недостающих принадлежностей или повреждений, полученных во время транспортировки, следует уведомить торговую организацию, продавшую устройство.

Гарантия

В каждой стране действуют соответствующие условия гарантии, установленные нашей дочерней сбытовой компанией. Возможные неисправности устройства в течение гарантийного срока мы устраняем бесплатно, если причина заключается в дефектах материалов или производственном браке. В случае возникновения претензий в течение гарантийного срока просьба обращаться с чеком о покупке в торговую организацию, продавшую изделие, или в ближайшую уполномоченную службу сервисного обслуживания.

(Адрес указан на обороте)

Дополнительную информацию о гарантии (при наличии) можно найти в области сервисного обслуживания на местном веб-сайте Kärcher в разделе «Загрузки».

Дата выпуска отображается на заводской табличке либо в формате ММ/YYYY, где ММ - месяц производства, YYY - год производства, либо в закодированном виде.

При этом отдельные цифры имеют следующее значение:

Пример: 30290

3 год выпуска

0 столетие выпуска

2 десятилетие выпуска

9 вторая цифра месяца выпуска

0 первая цифра месяца выпуска

Таким образом, в данном примере код 30290

означает дату выпуска 09 / (2)023.

Предохранительные устройства

⚠ ОСТОРОЖНО



Отсутствующие или измененные предохранительные устройства

Предохранительные устройства предназначены для вашей защиты.

Запрещено изменять предохранительные устройства или пренебрегать ими.

Символы на устройстве

(В зависимости от типа устройства)

	Опасность ожогов, поверхность устройства во время работы нагревается
	Опасность обваривания паром
	Прочитать инструкцию по эксплуатации
USE WATER ONLY	Заливать в бак для воды только чистую воду без добавок .

Регулятор давления

Если в результате неисправности возникает избыточное повышение давления, для его сброса в окружающую среду служит предохранительный клапан.

Плавкий предохранитель

Плавкий предохранитель предотвращает перегрев устройства. В случае перегрева устройства плавкий предохранитель отсоединяет устройство от сети. Перед возобновлением эксплуатации устройства следует обратиться в обслуживающую сервисную службу KÄRCHER.

Описание прибора

В данной инструкции по эксплуатации приведено описание устройства в максимальной комплектации. Комплектация конкретного прибора зависит от модели (указана на упаковке).

Иллюстрации см. на странице графики.

Рисунок А

- ① Картридж для защиты от накипи
- ② Выключатель
- ③ Уменьшенное количество пара
- ④ Индикатор (красный) — замените картридж для защиты от накипи.
- ⑤ Максимальное количество пара
- ⑥ Отсек для принадлежностей
- ⑦ Парковочный держатель насадки для пола
- ⑧ Ручка для переноски
- ⑨ Сетевой шнур с вилкой
- ⑩ Паровой пистолет
- ⑪ Рычаг подачи пара
- ⑫ Кнопка разблокирования
- ⑬ Защита от детей
- ⑭ Паровой шланг
- ⑮ Точечное струйное сопло
- ⑯ Круглая щетка
- ⑰ Щетка для швов
- ⑱ Гибкая ручная насадка
- ⑲ Салфетка гибкой ручной насадки
- ⑳ Удлинительные трубки (2 шт.)

- ②1 Кнопка разблокирования
- ②2 Насадка для пола
- ②3 Соединение-липучка
- ②4 Салфетка для пола

Первый ввод в эксплуатацию

ВНИМАНИЕ

Повреждение устройства из-за образования накипи

Оптимальная работа картриджа для защиты от накипи обеспечивается только в том случае, если перед 1-ым использованием настроить устройство на жесткость местной воды.

Настроить устройство на жесткость местной воды.

Перед использованием устройства в регионе с другой жесткостью воды (например, после переезда) настроить его на эту жесткость воды.

1. Установить картридж для защиты от накипи в отверстие и прижать для прочной посадки.

Рисунок В

2. Настроить жесткость воды, см. главу *Настройка жесткости воды*.

Монтаж

Установка принадлежностей

1. Открытый конец принадлежности надвигать на паровой пистолет, пока кнопка разблокировки парового пистолета не зафиксируется.

Рисунок С

2. Открытый конец принадлежности надвинуть на точечное струйное сопло.

Рисунок D

3. Соединить удлинительные трубки с паровым пистолетом.

- a Надвинуть 1-ую удлинительную трубку до тех пор, пока кнопка разблокировки парового пистолета не зафиксируется.

Соединительная трубка присоединена.

- b Надвинуть 2-ую удлинительную трубку на 1-ую удлинительную трубку.

Соединительные трубки присоединены.

Рисунок E

4. Принадлежность и/или насадку для пола надвинуть на свободный конец удлинительной трубки.

Рисунок F

Принадлежность присоединена.

Отсоединение принадлежности

1. Сдвинуть блокировку от детей назад. Рычаг подачи пара заблокирован.
2. Нажать кнопку разблокировки и разъединить детали.

Рисунок G

Эксплуатация

Заливка воды

Емкость для воды можно наполнить в любой момент.

ВНИМАНИЕ

Повреждения устройства

При использовании воды несоответствующего качества может произойти засорение сопел и повреждение индикатора уровня воды.

Не заливать конденсационную воду из сушильной машины.

Не заливать собранную дождевую воду.

Не заливать моющие средства или другие добавки (например, ароматизаторы).

1. Заполнить бак макс. 1 л водопроводной воды.

Рисунок H

Включение устройства

ВНИМАНИЕ

Повреждение устройства из-за неправильной настройки жесткости воды

Оптимальная работа картриджа для защиты от накипи обеспечивается только в случае настройки устройства на жесткость местной воды. При неправильной настройке жесткости воды в устройстве может образоваться накипь.

Настроить устройство перед 1-ым использованием на жесткость местной воды, см. главу *Настройка жесткости воды*.

Примечание

При 1-ой обработке паром после съема и повторной установки картриджа для защиты от накипи выход пара может быть слабым или неравномерным и могут выступать капли воды. Устройство потребует немного времени для заполнения картриджа водой. Количество подаваемого пара постоянно увеличивается, и приблизительно через 30 секунд подача достигает максимума.

1. Установить устройство на прочное основание.
2. Вставить штепсельную вилку в розетку.
3. Нажать выключатель ВКЛ./ВЫКЛ.

Рисунок I



4. Светодиодная полоса светится красным цветом и медленно гаснет.
5. Через прим. 30 секунд загорается и горит постоянно зеленая светодиодная полоса. Устройство готово к использованию.

Рисунок J

Регулировка количества пара

Количество выходящего пара регулируется кнопкой количества пара. Доступны 2 разных кнопки количества пара:

Рисунок K

	Максимальное количество пара
	Ограниченное количество пара
	Отсутствие пара (защита от детей) Примечание В этом положении рычаг подачи пара невозможно привести в действие.

Примечание

При включении устройства всегда устанавливается максимальное количество пара.

1. После настройки интенсивности парообразования нажать рычаг подачи пара.
2. Перед началом очистки направить паровой пистолет на салфетку, пока подача пара не станет равномерной.

Добавление воды

При недостатке воды быстро мигает красная светодиодная полоса.

Для обеспечения постоянной мощности пара необходимо доливать воду через крышку картриджа для защиты от накипи. При доливании воды картридж для защиты от накипи остается закрепленным в устройстве.

Примечание

Устройство оборудовано защитой насоса от сухого хода. Если насос продолжительное время работает всухую, например, если картридж для защиты от накипи установлен неправильно, насос отключается и начинает мигать красная контрольная лампочка «Недостаток воды». Чтобы снова можно было эксплуатировать устройство, необходимо его отключить и снова включить. При этом следует убедиться, что картридж вставлен правильно, а в баке находится достаточное количество воды.

1. Через крышку картриджа для защиты от накипи залить в бак 1 л водопроводной воды. Светодиодная полоса постоянно светится зеленым цветом.

Приостановка работы

С целью экономии энергии рекомендуем отключать устройство при перерывах в работе более 20 минут.

1. Нажать выключатель ВКЛ./ВЫКЛ.

Выключение устройства

1. Нажать выключатель ВКЛ./ВЫКЛ.

Рисунок L

Устройство выключено.

2. Нажимать рычаг подачи пара, пока не прекратится выход пара.

Рисунок M

Паровой резервуар находится в безопасном состоянии.

3. Сдвинуть блокировку от детей назад. Рычаг подачи пара заблокирован.
4. Извлечь штепсельную вилку из розетки.

ВНИМАНИЕ

Повреждение устройства из-за застоя воды

Если устройство не используется более 2 месяцев, вода в баке может испортиться. Перед перерывами в работе опорожнить бак для воды.

5. Извлечь картридж для защиты от накипи из устройства.

Рисунок N

Хранение устройства

1. Повесьте насадку для пола на парковочный держатель.
2. Подсоедините удлинительные трубки к большим креплениям для принадлежностей.
3. Подсоедините гибкую ручную насадку и точечное струйное сопло к каждой удлинительной трубке.

4. Намотайте кабель и поместите в отсек для принадлежностей.
5. Поместите маленькую круглую щетку и мощное сопло в отсек для принадлежностей.
6. Поместите паровой шланг в отсек для принадлежностей.

Рисунок P

7. Хранить устройство в сухом, защищенном от обмерзания месте.

Важные указания по применению

Очистка полов

Перед применением устройства мы рекомендуем подмести или пропылесосить пол. Благодаря этому пол уже до влажной очистки будет освобожден от загрязнений и мусора.

Освежение текстиля

Перед обработкой устройством обязательно проверить текстиль на переносимость, выбрав скрытый участок: обработать текстиль паром, дать просохнуть, а затем проверить на предмет изменения цвета или формы.

Очистка имеющих покрытие или окрашенных поверхностей

ВНИМАНИЕ

Поврежденные поверхности

Пар способен отслаивать воск, мебельную политуру, полимерные покрытия или краску и оклейку на кромках.

Не направлять пар на склеенные кромки, т.к. это может привести к отсоединению оклейки.

Не использовать устройство для очистки не лакированных деревянных и паркетных полов.

Не использовать устройство для очистки окрашенных или имеющих пластиковое покрытие поверхностей, например кухонной и жилой мебели, дверей и паркета.

1. Для очистки таких поверхностей следует коротко обработать паром тряпку и протереть ею поверхность.

Очистка стекол

ВНИМАНИЕ

Бой стекла и поврежденная поверхность

Пар может повредить лакированные участки оконной рамы, а при низких внешних температурах стать причиной возникновения напряжений на поверхности оконных стекол и их разрушения.

Не направлять струю пара на лакированные участки оконной рамы.

При низких внешних температурах следует нагреть оконные стекла, коротко обработав паром всю поверхность стекла.

- Очистите поверхность окна гибкой ручной насадкой с салфеткой. Чтобы удалить воду, используйте скребок или вытрите поверхность насухо.

Использование принадлежностей

Паровой пистолет

Паровой пистолет можно использовать без принадлежностей в следующих случаях:

- Устранение небольших складок на висящих предметах одежды: обрабатывать предмет одежды паром с расстояния 10–20 см.
- Влажная уборка пыли: коротко обработать паром салфетку и протереть ею мебель.

Точечное сопло

Точечное струйное сопло предназначено для очистки трудно доступных мест, стыков, смесителей, стоков, раковин, унитазов, жалюзи и радиаторов. Чем ближе точечное струйное сопло к загрязненному месту, тем выше эффективность очистки. Это обусловлено тем, что температура и количество пара максимальны в месте выхода из сопла. Сильные известковые отложения перед очисткой паром можно обработать подходящим чистящим средством. Время воздействия чистящего средства — около 5 минут, после чего обработать паром.

1. Надвинуть точечное струйное сопло на паровой пистолет.

Рисунок С

Круглая щетка (малая)

Малая круглая щетка подходит для удаления стойких загрязнений. Обработка щеткой позволяет легче очищать поверхности от стойких загрязнений.

ВНИМАНИЕ

Поврежденные поверхности

Щетка может поцарапать чувствительные поверхности.

Она не подходит для очистки чувствительных поверхностей.

1. Смонтировать малую круглую щетку на точечном струйном сопле.

Рисунок D

Щетка для швов

1. Щетка для швов используется для очистки узких щелей, например между оконными нишами и кривошипными рукоятками в стене.

Рисунок D

Гибкая ручная насадка

Гибкая ручная насадка используется для очистки небольших участков, которые можно мыть, для душевых кабин и зеркал.

1. Прижать гибкую ручную насадку к паровому пистолету, соотнеся ее с точечным струйным соплом.

Рисунок С

2. Натянуть чехол на гибкую ручную насадку.

Насадка для пола

Насадка для пола предназначена для очистки моющихся покрытий стен и пола, например каменных полов, керамической плитки и покрытий из ПВХ.

ВНИМАНИЕ

Повреждения из-за воздействия пара

Высокая температура и влажность могут привести к повреждениям.

Перед применением необходимо проверить термостойкость и воздействие пара в малозаметном месте с минимальным количеством пара.

Примечание

Остатки чистящих средств и эмульсия для ухода на очищаемой поверхности при обработке паром могут стать причиной появления разводов, которые однако исчезнут после нескольких применений.

Перед применением устройства мы рекомендуем подмести или пропылесосить пол. Благодаря этому пол уже до влажной очистки будет освобожден от загрязнений и мусора. Чтобы пар мог дольше воздействовать на сильно загрязненные поверхности, работать достаточно медленно.

1. Соединить удлинительные трубки с паровым пистолетом.

Рисунок E

2. Насадку для пола надвинуть на удлинительную трубку.

Рисунок F

3. Закрепить салфетку для пола на насадке для пола.

- a Уложить салфетку для пола на пол лентами-липучками вверх.

- b С незначительным усилием прижать насадку для пола к салфетке для пола.

Рисунок Q

Благодаря креплениям-липучкам ткань для мытья пола сама закрепится на насадке для пола.

Снятие салфетки для пола

1. Поставить одну ногу на язычок салфетки для пола и поднять насадку для пола.

Рисунок Q

Примечание

Сначала лента-липучка салфетки для пола еще очень крепкая и салфетку тяжело снять с насадки. После многократного использования и стирки салфетки она легко снимается с насадки и достигает оптимального усилия скрепления.

Помещение насадки для пола на хранение

1. Во время перерывов в работе устанавливать насадку для пола в парковочное крепление.

Рисунок O

Уход и техническое обслуживание

Опорожнение емкости для воды

ВНИМАНИЕ

Повреждение устройства из-за застоя воды

Если устройство не используется более 2 месяцев, вода в баке может испортиться.

Перед перерывами в работе опорожнить бак для воды.

1. Нажать выключатель ВКЛ./ВЫКЛ. Устройство выключено.
2. Извлечь штепсельную вилку из розетки.
3. Вынуть принадлежность из держателей.
4. Извлечь картридж для защиты от накипи из устройства.
5. Опорожнить бак для воды.

Рисунок S

Замена картриджа для защиты от накипи

ВНИМАНИЕ

Повреждение устройства и сокращение срока службы

Несоблюдение интервалов замены (индикация контрольной лампочки) картриджа для защиты от накипи может привести к повреждению устройства и сокращению срока службы устройства.

Соблюдать интервалы замены (индикация контрольной лампочки).

Примечание

Интервалы замены зависят от жесткости местной воды. В регионах с жесткой водой (например, III/IV) более продолжительные интервалы замены, чем в регионах с мягкой водой (например, I/II).

Контрольная лампочка завершения срока службы

Контрольная лампочка картриджа для защиты от накипи сигнализирует о наступлении срока замены картриджа для защиты от накипи.

- За 2 часа до истечения срока службы контрольная лампочка начинает мигать.
- За 1 час до окончания времени работы контрольная лампочка мигает быстрее.
- Если срок службы картриджа для защиты от накипи истек, контрольная лампочка и светодиодная полоса светятся постоянно красным цветом, и насос самостоятельно отключается для предотвращения повреждений.

Установка картриджа для защиты от накипи

ВНИМАНИЕ

Повреждение устройства

При повторной установке отработавшего картриджа для защиты от накипи может возникнуть повреждение устройства.

Не допускать перепутывания картриджей.

Примечание

При 1-ой обработке паром после съема и повторной установки картриджа для защиты от накипи выход пара может быть слабым или неравномерным и могут выступать капли воды. Устройству потребуется немного времени для заполнения картриджа водой. Количество подаваемого пара постоянно увеличивается, и приблизительно через 30 секунд подача достигает максимума.

1. Нажать выключатель ВЫКЛ. Устройство выключено.
2. Извлечь картридж для защиты от накипи.
3. Вставить новый картридж для защиты от накипи.
4. Нажать выключатель ВКЛ. Устройство включено.
5. Одновременно нажать и удерживать кнопки «Максимальное количество пара» и «Ограниченное количество пара», пока не погаснет индикатор «Замена картриджа для защиты от накипи». Это означает, что сброс завершен.
6. Дать устройству нагреться.
7. Для удаления воздуха из картриджа нажать рычаг подачи пара и удерживать его в нажатом положении прилб. 30 секунд.

Настройка жесткости воды

ВНИМАНИЕ

Повреждение устройства из-за образования накипи

Без использования картриджа для защиты от накипи и при неправильной настройке жесткости воды в устройстве может образоваться накипь. Всегда работать с картриджем для защиты от накипи.

Настроить устройство на жесткость местной воды.

Перед использованием устройства в регионе с другой жесткостью воды (например, после переезда) настроить его на эту жесткость воды.

Примечание

Водохозяйственное ведомство и городские коммунальные службы предоставляют информацию и жесткости водопроводной воды. Настройка жесткости воды остается в памяти до тех пор, пока не понадобится новая настройка, например, после переезда. На заводе устройство настраивается на самую высокую жесткость воды (степень IV). Устройство отображает настроенную жесткость воды мигающими импульсами.

Степени жесткости воды и мигающие импульсы

Диапазон жесткости	°dH	ммоль/л	Количество мигающих импульсов	Промежуток между мигающими импульсами	
I	мягкая	0 - 7	0 - 1,3	1x	4 секунды
II	средняя	7 - 14	1,3 - 2,5	2x	
III	жесткая	14 - 21	2,5 - 3,8	3x	
IV	очень жесткая	>21	>3,8	4x	

Примечание

Действие картриджа для защиты от накипи активируется после того, как устройство будет заполнено водой и введено в эксплуатацию. Известь, содержащаяся в воде, захватывается гранулятом, находящимся в картридже. Дополнительных мер по удалению накипи не требуется.

Примечание

Гранулят в картридже для защиты от накипи может изменить цвет после контакта с водой. Это связано с содержанием в воде минеральных веществ. Такое изменение цвета безвредно и не оказывает негативного влияния на устройство, качество уборки или работу картриджа для защиты от накипи.

Примечание

Во время настройки не делать паузы дольше 15 секунд, поскольку устройство может автоматически переключиться на последнюю настройку жесткости воды или при первом применении — на максимальную жесткость.

1. Убедиться, что устройство выключено.
2. Нажать и удерживать выключатель ВКЛ./ВЫКЛ. в течение 6 секунд.

Рисунок Т

3. Контрольная лампочка картриджа для защиты от накипи мигает, показывая импульсами текущую настройку жесткости воды.
4. Повторно нажать «Ограниченное количество пара», чтобы установить более низкую степень жесткости воды.
5. Повторно нажать «Максимальное количество пара», чтобы установить более высокую степень жесткости воды.
6. Отпустить кнопку «Ограниченное количество пара» или «Максимальное количество пара». Отображается мигающий импульс настроенной жесткости воды.
7. При необходимости повторять процесс, пока не будет установлена необходимая степень жесткости воды.

Примечание

При нажатой кнопке количество пара мигающий импульс степени жесткости воды не отображается.

8. Чтобы сохранить настройку степени жесткости воды, нажать и в течение 4 секунд удерживать выключатель ВКЛ./ВЫКЛ. Загорается контрольная лампочка картриджа для защиты от накипи.

Уход за принадлежностями

(Принадлежности – в зависимости от комплекта поставки)

Примечание

Салфетки не подходят для сушилки.

Примечание

Для достижения оптимальных результатов очистки мы рекомендуем один раз постирать салфетки в машине перед их первым использованием.

При стирке соблюдать указания на этикетке по уходу за изделиями. Чтобы салфетки хорошо впитывали грязь, не использовать ополаскиватель.

1. Салфетки для пола и чехлы можно стирать в стиральной машине при температуре не выше 60 °С.

Помощь при неисправностях

Зачастую неисправности имеют простые причины, поэтому с помощью следующего обзора их можно устранить самостоятельно. В случае сомнения или возникновении не описанных здесь неисправностей следует обращаться в уполномоченную службу сервисного обслуживания.

⚠ ПРЕДУПРЕЖДЕНИЕ

Опасность удара током и получения ожогов
Устранять неисправности на подключенном к электрической сети или разогретом устройстве опасно.

Вынуть сетевой штекер.

Дать устройству остыть.

Светодиодная полоса мигает красным светом

Включена защита насоса от сухого хода.

1. Выключить и снова включить устройство.
2. Убедиться, что картридж для защиты от накипи установлен правильно и в баке находится достаточное количество воды.

В баке для воды отсутствует вода.

1. Долить воду в бак, см. главу *Добавление воды*.

Невозможно нажать рычаг подачи пара

Рычаг подачи пара заблокирован защитой от детей.

- Сдвинуть блокировку от детей вперед.

Рычаг подачи пара разблокирован.

Нет или мало пара несмотря на достаточное количество воды в емкости

Отсутствует или неправильно установлен картридж для защиты от накипи.

- Установить или правильно установить картридж для защиты от накипи.

Картридж был извлечен во время заполнения бака водой.

- При заполнении не удалять картридж из устройства.

Установлен новый картридж для защиты от накипи.

- Долго удерживать рычаг подачи пара в нажатом положении.

Прибл. через 30 секунд будет достигнута максимальная интенсивность парообразования.

Красная контрольная лампочка «Замена картриджа для защиты от накипи» светится или мигает

Подходит к концу срок службы картриджа для защиты от накипи.

- Установить новый картридж и сбросить индикатор техобслуживания, см. главу *Замена картриджа для защиты от накипи*.

Индикатор техобслуживания не был сброшен после замены картриджа для защиты от накипи.

- Одновременно нажать и удерживать кнопки «Максимальное количество пара» и «Ограниченное количество пара», пока не погаснет контрольная лампочка «Замена картриджа для защиты от накипи», после установки картриджа для защиты от накипи см. главу *Замена картриджа для защиты от накипи*.

Светодиодная полоса постоянно светится красным цветом и нет пара несмотря на достаточное количество воды в емкости

Иstek срок службы картриджа для защиты от накипи.

- Установить новый картридж и сбросить индикатор техобслуживания, см. главу *Замена картриджа для защиты от накипи*.

Индикатор техобслуживания не был сброшен после замены картриджа для защиты от накипи.

- Одновременно нажать и удерживать кнопки «Максимальное количество пара» и «Ограниченное количество пара», пока не погаснет контрольная лампочка «Замена картриджа для защиты от накипи», после установки картриджа для защиты от накипи см. главу *Замена картриджа для защиты от накипи*.

Технические характеристики

	SC 3 Deluxe	
Электрическое подключение		
Напряжение	V	220 - 240
Фаза	~	1
Частота	Hz	50 - 60
Степень защиты	IPX4	
Класс защиты	I	
Рабочие характеристики устройства		

		SC 3 Deluxe
Мощность нагрева	W	1900
Максимальное рабочее давление	MPa	0.35
Время нагрева	s	30
Длительная обработка паром	g/min	40
Максимальный паровой удар	g/min	100
Заправочный объем		
Бак для воды	l	1.0
Размеры и вес		
Вес (без принадлежностей)	kg	3.3
Ширина	mm	361
Длина	mm	250
Высота	mm	282
Сохраняется право на внесение технических изменений.		

Зміст

Охорона довкілля	143
Приладдя та запасні деталі	143
Комплект поставки	143
Гарантія	143
Запобіжні пристрої	143
Опис приладу	144
Перше введення в експлуатацію	144
Монтаж	144
Експлуатація	144
Важливі вказівки щодо використання	145
Застосування оснащення	146
Догляд та технічне обслуговування	147
Допомога в разі несправностей	148
Технічні характеристики	149

Охорона довкілля



Пакувальні матеріали придатні до вторинної переробки. Упаковку необхідно утилізувати без шкоди для довкілля.



Електричні та електронні пристрої містять цінні матеріали, які придатні до вторинної переробки, і часто компоненти, як-от батареї, акумулятори чи мастило, які у разі

неправильного поводження з ними або неправильної утилізації можуть створити потенційну небезпеку для здоров'я людини та довкілля. Однак ці компоненти необхідні для належної експлуатації пристрою. Пристрої, позначені цим символом, забороняється утилізувати разом із побутовим сміттям.

Вказівки щодо компонентів (REACH)

Актуальні відомості про компоненти наведені на сайті: www.kaercher.de/REACH

Приладдя та запасні деталі

Слід використовувати лише оригінальне приладдя та оригінальні запасні частини, тому що саме вони гарантують безпечну та безперебійну експлуатацію пристрою.

Інформація щодо приладдя та запасних частин міститься на сайті www.kaercher.com.

Комплект поставки

Комплектація пристрою зазначена на упаковці. Під час розпакування пристрою перевірити комплектацію. У разі нестачі приладдя або ушкоджень, отриманих під час транспортування, слід повідомити про це торговельній організації, яка продала пристрій.

Гарантія

У кожній країні діють відповідні гарантійні умови, встановлені уповноваженою організацією збуту нашої продукції в цій країні. Можливі несправності пристрою протягом гарантійного строку ми усуваємо безкоштовно, якщо причина несправності полягає в дефектах матеріалів або виробничому браку. У разі виникнення претензій протягом гарантійного строку прохання звертатися, маючи при собі чек про покупку, до торговельної організації, що продала продукт, або до найближчої уповноваженої служби сервісного обслуговування.

(Адреси див. на звороті)

Додаткову інформацію про гарантію (за наявності) можна знайти в області сервісного обслуговування місцевого вебсайту Kärcher у розділі «Завантаження».

Запобіжні пристрої

⚠ ОБЕРЕЖНО

Відсутні або змінені запобіжні пристрої

Запобіжні пристрої призначені для вашого захисту. Забороняється змінювати запобіжні пристрої чи нехтувати ними.

Символи на пристрої

(Залежно від типу пристрою)

	Небезпека опіків! Поверхня пристрою під час роботи сильно нагрівається
	Небезпека опіку паром
	Прочитати інструкцію з експлуатації
USE WATER ONLY	Наповнювати бак для води лише водою без добавок

Регулятор тиску

Якщо у разі помилки виникає занадто високий тиск, запобіжний клапан забезпечує його скидання в навколишнє середовище.

Плавкий запобіжник

Плавкий запобіжник запобігає перегріванню пристрою. У разі перегрівання пристрою плавкий запобіжник від'єднує пристрій від мережі. Перед повторним вводом пристрою в експлуатацію слід звернутися до компетентної сервісної служби KÄRCHER.

Опис приладу

У цій інструкції з експлуатації описано максимальну комплектацію. Комплект постачання залежить від моделі (зазначена на упаковці).

Зображення наведені на сторінці з графікою. Малюнок А

- ① Картридж для захисту від накипу
- ② Вимикач
- ③ Зменшена кількість пари
- ④ Індикатор (червоний) — замініть картридж для захисту від накипу.
- ⑤ Максимальна кількість пари
- ⑥ Відсік для приладдя
- ⑦ Паркувальне кріплення насадки для підлоги
- ⑧ Ручка для перенесення
- ⑨ Мережевий кабель із вилкою
- ⑩ Паровий пістолет
- ⑪ Важіль подачі пари
- ⑫ Кнопка розблокування
- ⑬ Блокування кнопок від дітей
- ⑭ Паровий шланг
- ⑮ Форсунка з точковим струменем
- ⑯ Кругла щітка
- ⑰ Щітка для швів
- ⑱ Гнучка ручна насадка
- ⑲ Ганчірка для гнучкої ручної насадки
- ⑳ Подовжувальні трубки (2 шт.)
- ㉑ Кнопка розблокування
- ㉒ Насадка для підлоги
- ㉓ З'єднання-липучка
- ㉔ Ганчірка для підлоги

Перше введення в експлуатацію

УВАГА

Пошкодження пристрою через утворення накипу

Оптимальна робота картриджа для захисту від накипу забезпечується тільки у тому разі, якщо перед 1-им застосуванням налаштувати пристрій на жорсткість місцевої води.

Налаштувати пристрій на жорсткість місцевої води.

Перед використанням пристрою в регіоні з іншою жорсткістю води (наприклад, після переїзду) налаштувати його на цю жорсткість води.

1. Встановити картридж для захисту від накипу в отвір та натиснути для міцної фіксації.

Малюнок В

2. Встановити жорсткість води, див. главу *Налаштування твердості води*.

Монтаж

Встановлення приладдя

1. Відкритий кінець приладдя встановити на паровий пістолет і насувати, доки кнопка розблокування парового пістолета не зафіксується.

Малюнок С

2. Відкритий кінець приладдя встановити на форсунку з точковим струменем.
- Малюнок D**
3. Під'єднати подовжувальні трубки до парового пістолета.
 - a Насунути 1-у подовжувальну трубку на паровий пістолет, доки кнопка розблокування парового пістолета не зафіксується. З'єднувальну трубку під'єднано.
 - b Насунути 2-у подовжувальну трубку на 1-у подовжувальну трубку. З'єднувальні трубки під'єднано.

Малюнок E

4. Приладдя та/або насадку для підлоги встановити на вільний кінець подовжувальної трубки.

Малюнок F

Приладдя під'єднано.

Від'єднання приладдя

1. Відсунути назад захист від дітей. Важіль подачі пари заблоковано.
2. Натиснути кнопку розблокування та роз'єднати деталі.

Малюнок G

Експлуатація

Наливання води

Бак для води можна наповнювати в будь-який час.

УВАГА

Пошкодження пристрою

У разі використання води неналежної якості може статися засмічення форсунок та пошкодження індикатора рівня води.

Не заливати конденсаційну воду із сушильної машини.

Не заливати зібрану дощову воду.

Забороняється додавати у воду миючі засоби чи інші добавки (наприклад, ароматизатори).

1. Налити в бак максимум 1 л водопровідної води.

Малюнок H

Увімкнення пристрою

УВАГА

Пошкодження пристрою через неправильне встановлення жорсткості води

Оптимальна робота картриджа для захисту від накипу забезпечується лише у разі налаштування пристрою на жорсткість місцевої води. У разі неправильного налаштування жорсткості води в пристрої може утворитися накип.

*Налаштувати пристрій перед 1-им застосуванням на жорсткість місцевої води, див. главу *Налаштування твердості води*.*

Вказівка

Під час 1-ої обробки парою після знімання та повторного встановлення картриджа для захисту від накипу вихід пари може бути слабким чи нерівномірним та можуть виступати краплі води. Пристрій потребує деякий час для заповнення картриджа водою. Кількість пари, що подається, постійно збільшується, і приблизно через 30 секунд подача досягає максимуму.

1. Поставити пристрій на тверду поверхню.
2. Вставити штепсельну вилку в розетку.
3. Натиснути вимикач Увімк./Вимк.

Малюнок I



- Світлодіодна панель світиться червоним і повільно гасне.
- Приблизно через 30 секунд світлодіодна панель почне постійно світитися зеленим. Пристрій готовий до використання.

Малюнок J

Регулювання кількості пари

Регулювання кількості пари здійснюється за допомогою кнопки регулювання кількості пари. Є 2 різні кнопки регулювання кількості пари:

Малюнок K

	Максимальна кількість пари
	Обмежена кількість пари
	Відсутність пари (захист від вмикання дітьми) Вказівка В цьому положенні важіль подачі пари не можливо задіяти.

Вказівка

Під час увімкнення пристрою завжди встановлюється максимальна кількість пари.

- Після регулювання кількості пари натиснути на важіль подачі пари.
- Перед початком очищення спрямувати паровий пістолет на ганчірку, поки подача пари не стане рівномірною.

Доливання води

У разі нестачі води світлодіодна панель швидко блимає червоним.

Для забезпечення постійної потужності пари слід доливати воду через кришку картриджа для захисту від накипу. Під час доливання води картридж для захисту від накипу залишається в пристрої.

Вказівка

Пристрій обладнаний захистом насосу від сухого ходу. Якщо насос тривалий час працює насухо, наприклад, якщо картридж для захисту від накипу встановлений неправильно, насос вимикається і починає блимати червона контрольна лампочка «Нестача води».

Для того, щоб знов експлуатувати пристрій, треба його вимкнути і знов увімкнути. При цьому слід пересвідчитися, що картридж встановлено правильно і в баці з водою знаходиться достатня кількість води.

- Через кришку картриджа для захисту від накипу залити в бак 1 л водопровідної води. Світлодіодна панель постійно світиться зеленим.

Переривання роботи

З метою заощадження електроенергії рекомендуємо вимикати пристрій під час перерв у роботі понад 20 хвилин.

- Натиснути вимикач Увімк./Вимк.

Вимкнення пристрою

- Натиснути вимикач Увімк./Вимк.

Малюнок L

Пристрій вимкнено.

- Натискати важіль для подачі пари доти, доки не припиниться вихід пари.

Малюнок M

Тиск у паровому резервуарі відсутній.

- Відсунути назад захист від дітей. Важіль подачі пари заблоковано.
- Витягнути штепсельну вилку з розетки.

УВАГА

Пошкодження пристрою через застій води

Якщо пристрій не використовується понад 2 місяці, вода у баці може зіпсуватися.

Перед перервами у роботі спорожнити бак для води.

- Витягти картридж для захисту від накипу з пристрою.

Малюнок N

Зберігання пристрою

- Підвісьте насадку для підлоги на паркувальне кріплення.
- Приєднайте подовжувальні трубки до великих кріплень для приладдя.
- Приєднайте гнучку ручну насадку й форсунку з точковим струменем до кожної подовжувальної трубки.
- Намотайте кабель і помістіть у відсік для зберігання приладдя.
- Помістіть малу круглу щітку й електричну насадку у відсік для зберігання приладдя.
- Помістіть паровий шланг у відсік для зберігання приладдя.
- Зберігати пристрій у сухому приміщенні, захищеному від морозу.

Важливі вказівки щодо використання

Очищення поверхні підлоги

Ми рекомендуємо перед використанням пристрою очистити підлогу віником або пилососом. Це дозволить видалити з неї бруд і вільні частки речовин ще до очищення паром.

Відновлення зовнішнього вигляду тканин

Перед обробкою за допомогою пристрою завжди слід перевіряти стійкість тканин на непомітній ділянці: обробити тканину паром, дати висохнути, а потім перевірити на предмет зміни кольору чи форми.

Очищення поверхонь із лакофарбовим або іншим покриттям

УВАГА

Пошкоджені поверхні

Пара може розчиняти віск, меблеву політуру, синтетичні покриття та фарби, а також наклейки на кромках.

Не направляти пару на заклеєні кромки, оскільки це може призвести до пошкодження наклейок.

Не використовувати пристрій для очищення нелакованих дерев'яних або паркетних підлог.

Не використовувати пристрій для очищення поверхонь із лакофарбовим або синтетичним покриттям, наприклад меблів для кухонь і віталень, дверей або паркету.

1. Щоб очистити такі поверхні, слід подати невелику кількість пари на тканину, а тоді протерти нею потрібні поверхні.

Очищення скла

УВАГА

Бій скла та пошкодження поверхонь

Пара може пошкодити лаковані ділянки віконної рами, а за низьких температур навколишнього середовища може призвести до напруги на поверхні віконного скла й тим самим спричинити його розбивання.

Не направляти пару на лаковані ділянки віконної рами.

За низьких температур зовнішнього середовища нагріти віконне скло, злегка обробивши парою всю його поверхню.

- Очистіть поверхню вікна гнучкою ручною насадкою з ганчіркою. Для видалення води використовуйте шкребок або витріть поверхню насухо.

Застосування оснащення

Паровий пістолет

Паровий пістолет можна використовувати для виконання зазначених нижче завдань без приладдя:

- Для усунення легких зморшок на одязі, що висить: обробити одяг парою з відстані 10–20 см.
- Для витирання вологого пилу: подати невелику кількість пари на ганчірку і протерти нею меблі.

Форсунка з точковим струменем

Форсунка з точковим струменем призначена для очищення важкодоступних зон, стиків, арматури, зливних труб, умивальників, туалетів, жалюзі та нагрівальних елементів. Чим ближче форсунка з точковим струменем знаходиться до забрудненого місця, тим вищою є ефективність очищення, оскільки на виході з форсунки температура та кількість пари є максимальними. Сильні відкладення вапна перед очищенням парою можна обробити за допомогою придатного миючого засобу. Залишити миючий засіб на поверхні приблизно на 5 хвилин, а потім видалити його парою.

1. Установити форсунку з точковим струменем на паровий пістолет.

Малюнок С

Кругла щітка (маленька)

Маленька кругла щітка призначена для очищення стійких забруднень. Вона допомагає легше видалити стійкі забруднення.

УВАГА

Пошкоджені поверхні

Щітка може подряпати чутливі поверхні.

Не підходить для очищення чутливих поверхонь.

1. Встановити маленьку круглу щітку на форсунку з точковим струменем.

Малюнок D

Щітка для швів

1. Щітка для швів використовується для очищення вузьких швін, наприклад, між віконними нішами і ручками в стіні.

Малюнок D

Гнучка ручна насадка

Гнучка ручна насадка використовується для очищення невеликих ділянок, які можна мити, душових кабінок та дзеркал.

1. Притисніть гнучку ручну насадку до парового пістолета відповідно до положення форсунки з точковим струменем.

Малюнок С

2. Натягніть чохол на гнучку ручну насадку.

Насадка для підлоги

Насадка для підлоги призначена для очищення покриттів стін і підлоги, що миються (наприклад, кам'яної підлоги, кахлів і підлоги з ПВХ).

УВАГА

Пошкодження внаслідок впливу пари

Висока температура та волога можуть призводити до пошкодження.

Перед використанням слід перевірити термостійкість і стійкість до пари на малопомітній ділянці з найменшою кількістю пари.

Вказівка

Залишки мийного засобу або емульсійні засоби для догляду на поверхні, що очищається, під час очищення парою можуть призводити до утворення розводів, які, втім, зникають після багаторазового використання.

Ми рекомендуємо перед використанням пристрою очистити підлогу віником або пилососом. Це дозволить видалити з неї бруд і вільні частки речовин ще до очищення парою. На сильно забруднених поверхнях працювати повільно, дозволяючи парі довше контактувати з поверхнею.

1. Під'єднати подовжувальні трубки до парового пістолета.

Малюнок E

2. Установити насадку для підлоги на подовжувальну трубку.

Малюнок F

3. Закріпити ганчірку для підлоги на насадці для підлоги.

a Покласти ганчірку для підлоги на підлогу застілками вгору.

b Поставити насадку для підлоги на ганчірку, злегка притискаючи.

Малюнок Q

Ганчірка для підлоги сама зафіксується на насадці завдяки застібкам.

Знімання ганчірки для підлоги

1. Поставити ногу на язичок ганчірки для підлоги і підняти насадку для підлоги.

Малюнок Q

Вказівка

Спочатку застібка-липучка ганчірки для підлоги ще дуже міцна і ганчірку важко зняти з насадки.

Після багаторазового використання та прання ганчірки вона легко знімається з насадки і досягає оптимального зусилля скріплення.

Розміщення насадки для підлоги на зберігання

1. Під час перерви в роботі вставляти насадку для підлоги в паркувальне кріплення.

Малюнок O

Догляд та технічне

обслуговування

Спорожнення бака для води

УВАГА

Пошкодження пристрою через застій води
Якщо пристрій не використовується понад 2 місяці, вода у баці може зіпсуватися. Перед перервами у роботі спорожнити бак для води.

1. Натиснути вимикач Увімк./Вимк. Пристрій вимкнено.
2. Витягнути штепсельну вилку з розетки.
3. Дістати приладдя з тримачів для приладдя.
4. Витягти картридж для захисту від накипу з пристрою.
5. Спорожнити бак для води.

Малюнок S

Заміна картриджа для захисту від накипу

УВАГА

Пошкодження пристрою і скорочення строку служби

Недотримання інтервалів заміни (індикація контрольної лампочки) картриджа для захисту від накипу може призвести до пошкодження пристрою та скороченню строку служби пристрою. Дотримуватись інтервалів заміни (індикація контрольної лампочки).

Вказівка

Інтервали заміни залежать від жорсткості місцевої води. В регіонах із жорсткістю води (наприклад, III/IV) більш тривалий інтервал заміни, ніж в регіонах з м'якою водою (наприклад, I/II).

Індикація контрольної лампи в разі закінчення строку служби

Контрольна лампа картриджа для захисту від накипу показує, коли необхідно замінити картридж для захисту від накипу:

- За 2 години до закінчення строку служби контрольна лампа починає блимати.
- За 1 годину до закінчення строку служби контрольна лампа блимає частіше.
- Якщо строк служби картриджа повністю вичерпано, контрольна лампа і світлодіодна панель світяться постійно червоним і насос автоматично вимикається, щоб запобігти пошкодженню пристрою.

Установлення картриджа для захисту від накипу

УВАГА

Пошкодження пристрою

У разі повторного встановлення відпрацьованого картриджа для захисту від накипу може виникнути пошкодження пристрою.

Не допускати переплутування картриджів.

Вказівка

Під час 1-ої обробки парою після знімання та повторного встановлення картриджа для захисту від накипу вихід пари може бути слабким чи нерівномірним та можуть виступати краплі води. Пристрій потребує деякий час для заповнення картриджа водою. Кількість пари, що подається, постійно збільшується, і приблизно через 30 секунд подача досягає максимуму.

1. Натиснути вимикач Вимк. Пристрій вимкнено.
2. Зняти картридж для захисту від накипу.

3. Встановити новий картридж.
4. Натиснути вимикач Увімк. Пристрій увімкнено.
5. Натиснути й утримувати кнопки «Максимальна кількість пари» та «Обмежена кількість пари» одночасно, доки не згасне індикатор «Заміна картриджа для захисту від накипу». Це означає, що скидання завершено.
6. Дати пристрою нагрітись.
7. Для видалення повітря з картриджа натиснути важіль подачі пари та утримувати його в натиснутому положенні близько 30 секунд.

Налаштування твердості води

УВАГА

Пошкодження пристрою через утворення накипу

Без використання картриджа для захисту від накипу та у разі неправильного налаштування жорсткості води в пристрої може утворитися накип.

Завжди працювати з картриджем для захисту від накипу.

Налаштувати пристрій на жорсткість місцевої води.

Перед використанням пристрою в регіоні з іншою жорсткістю води (наприклад, після переїзду) налаштувати його на цю жорсткість води.

Вказівка

Отримати довідку про твердість водопровідної води можна у водогосподарському відомстві або в міських комунальних службах.

Налаштування твердості води зберігається до того часу, коли буде виконане нове налаштування, наприклад, після переїзду. Пристрій установлюється виробником на найвищий ступінь твердості води (ступінь IV). Пристрій відображає налаштовану твердість води миготливими імпульсами.

Ступені твердості води та миготливі імпульси

Діапазон твердості	°dH	ммоль/л	Кількість миготливих імпульсів	Проміжок між миготливими імпульсами
I м'яка	0-7	0-1,3	1x	4 секунди
II середня	7-14	1,3-2,5	2x	
III тверда	14-21	2,5-3,8	3x	
IV дуже тверда	>21	>3,8	4x	

Вказівка

Дія картриджа для захисту від накипу активується після того, як пристрій буде заповнений водою і введений в експлуатацію. Важно, що міститься у воді, уловлюється гранульованим матеріалом картриджа. Додаткових заходів для захисту від накипу не потребується.

Вказівка

Колір грануляту в картриджі може змінитися після контакту з водою. Це пов'язано з вмістом мінералів у воді. Таке знебарвлення нешкідливе і не має негативного впливу на пристрій, якість

прибирання або функціональність картриджа для захисту від накипу.

Вказівка

Під час налаштування не робити паузи довше 15 секунд, оскільки пристрій може автоматично перемикнути на останнє налаштування твердості води чи під час першого уведення в експлуатацію – на максимальну твердість.

1. Переконайтеся, що пристрій вимкнено.
2. Натиснути й 6 секунд утримувати вимикач Увімк./Вимк.
Малюнок Т
3. Контрольна лампа картриджа починає блимати і сигналізує про кількість імпульсів поточного налаштування твердості води.
4. Повторно натиснути кнопку «Обмежена кількість пари», щоб встановити нижчий ступінь твердості води.
5. Повторно натиснути кнопку «Максимальна кількість пари», щоб встановити вищий ступінь твердості води.
6. Відпустити кнопку «Обмежена кількість пари» чи «Максимальна кількість пари». Відображається миготливий імпульс налаштованої твердості води.
7. У разі необхідності повторювати процес, поки не буде встановлений необхідний ступінь твердості води.

Вказівка

За натиснутої кнопки регулювання кількості пари миготливий імпульс ступеня твердості води не відображається.

8. Натиснути й протягом 4 секунд утримувати кнопку Увімк./Вимк., щоб зберегти налаштування ступеня твердості води. Загориться контрольна лампа картриджа для захисту від накипу.

Догляд за приладдям

(Приладдя — залежно від комплекту поставки)

Вказівка

Ганчірки не підходять для сушіння в сушарці.

Вказівка

Для оптимального очищення ми рекомендуємо один раз випрати ганчірки в пральній машині перед першим використанням.

Для прання дотримуватися вказівок на етикетці. Не використовувати кондиціонер для тканин, щоб ганчірки були здатні добре збирати бруд.

1. Ганчірки для миття підлоги й чохла можна прати в пральній машині за температури не більше 60 °C.

Допомога в разі несправностей

Несправності часто мають просту причину, яку можна усунути самостійно за допомогою інструкцій, наведених нижче. За наявності сумнівів або в разі неназваних несправностей слід звертатися до авторизованої сервісної служби.

⚠ ПОПЕРЕДЖЕННЯ

Небезпека ураження електричним струмом і отримання опіків

Доки пристрій під'єднаний до електричної мережі або ще не охолонув, приступати до усунення несправностей небезпечно.

Вийняти штепсельну вилку.

Дати пристрою охолонути.

Світлодіодна панель блимає червоним

Активовано захист насосу від сухого ходу.

1. Вимкнути та знов увімкнути пристрій.
 2. Переконайтеся, що картридж для захисту від накипу встановлений правильно і в баці знаходиться достатня кількість води.
- У баці немає води.

1. Долити воду в бак, див. главу *Долівання води*.

Важіль подачі пари більше не натискається

Важіль подачі пари заблокований захистом від дітей.

- Посунути захист від дітей уперед.

Важіль подачі пари розблоковано.

Немає чи замало пари незважаючи на достатню кількість води в баці

Відсутній або неправильно встановлений картридж для захисту від накипу.

- Встановити чи правильно встановити картридж для захисту від накипу.

Картридж був витягнутий під час заповнення бака водою.

- Залишити картридж у пристрою під час заповнення.

Встановлений новий картридж для захисту від накипу.

- Натиснути й довго утримувати важіль подачі пари.

Приблизно через 30 секунд буде досягнута максимальна потужність пари.

Світиться або блимає червона контрольна лампа «Заміна картриджа для захисту від накипу»

Строк служби картриджа для захисту від накипу невдовзі закінчиться.

- Встановити новий картридж і скинути індикатор техобслуговування, див. главу *Заміна картриджа для захисту від накипу*.

Індикатор техобслуговування після заміни картриджа для захисту від накипу не було скинуто.

- Натиснути й утримувати кнопки «Максимальна кількість пари» та «Обмежена кількість пари» одночасно, доки не згасне контрольна лампа «Заміна картриджа для захисту від накипу» після встановлення картриджа для захисту від накипу, див. главу *Заміна картриджа для захисту від накипу*.

Світлодіодна панель постійно світиться червоним і немає пари незважаючи на достатню кількість води в баку

Строк служби картриджа для захисту від накипу закінчився.

- Встановити новий картридж і скинути індикатор техобслуговування, див. главу *Заміна картриджа для захисту від накипу*.

Індикатор техобслуговування після заміни картриджа для захисту від накипу не було скинуто.

- Натиснути й утримувати кнопки «Максимальна кількість пари» та «Обмежена кількість пари» одночасно, доки не згасне контрольна лампа «Заміна картриджа для захисту від накипу» після встановлення картриджа для захисту від накипу, див. главу *Заміна картриджа для захисту від накипу*.

Технічні характеристики

SC 3
Deluxe

Електричне підключення

		SC 3 Deluxe
Напруга	V	220 - 240
Фаза	~	1
Частота	Hz	50 - 60
Ступи́нь захисту		IPX4
Клас захисту		I
Робочі характеристики пристрою		
Теплова потужність	W	1900
Максимальний робочий тиск	MPa	0.35
Час нагрівання	s	30
Тривала обробка паром	g/min	40
Максимальний паровий імпульс	g/min	100
Об'єм заповнення		
Бак для води	l	1.0
Розміри та вага		
Вага (без приладдя)	kg	3.3
Довжина	mm	361
Ширина	mm	250
Висота	mm	282

Зберігається право на внесення технічних змін.

Содержание

Защита на околната среда.....	149
Аксессуары и резервные части	149
Обхват на доставка	149
Гарантия.....	149
Предпазни устройства.....	149
Описание на уреда	150
Първоначално пускане в експлоатация.....	150
Монтаж	150
Експлоатация	150
Важни указания за употреба.....	152
Използване на принадлежностите	152
Грижа и поддръжка.....	153
Помощ при неизправности.....	154
Технически данни	155

Защита на околната среда



Опаковъчните материали подлежат на рециклиране. Моля, изхвърляйте опаковките по съобразен с околната среда начин.



Електрическите и електронните уреди съдържат ценни материали, подлежащи на рециклиране, а често и съставни части, напр. батерии, акумулаторни батерии или масло,

които при неправилно боравене или изхвърляне могат да представляват потенциална опасност за човешкото здраве и за околната среда. За правилното функциониране на уреда все пак тези съставни части са необходими. Обозначените с този символ уреди не трябва да бъдат изхвърляни заедно с битовите отпадъци.

Указания за съставни вещества (REACH)

Актуална информация за съставките ще намерите на интернет страница: www.kaercher.de/REACH

Аксессуары и резервные части

Използвайте само оригинални аксесоари и оригинални резервни части, по този начин осигурявате безопасната и безпроблемна експлоатация на уреда.

Информация относно аксесоари и резервни части ще намерите тук: www.kaercher.com.

Обхват на доставка

Обхватът на доставката на уреда е изобразен върху опаковката. При разпаковане проверете съдържането за цялост. При липсващи аксесоари или при транспортни щети, моля, обърнете се към Вашия дистрибутор.

Гарантия

Във всяка държава са валидни издадените от нашия оторизиран дистрибутор гаранционни условия. Евентуални повреди на Вашия уред ще отстраним в рамките на гаранционния срок безплатно, ако се касае за дефект в материалите или производствен дефект. В случай на предявяване на право на гаранция, се обърнете към Вашия дистрибутор или към най-близкия оторизиран сервис, като представите касовата бележка.

(Адрес, вж. задната страна)

Допълнителна гаранционна информация (ако има такава) можете да намерите в страницата „Сервиз“ на местния уебсайт на Kärcher в раздел „Изтегляне“.

Предпазни устройства

⚠ ПРЕДПАЗЛИВОСТ

Липсващи или променени предпазни устройства

Предпазните устройства служат за Вашата защита.

Никога не променяйте или пренебрегвайте предпазни устройства.

Символи върху уреда

(според типа уред)

	Опасност от изгаряне, повърхността на уреда се нагрява по време на работата
	Опасност от изгаряне от парата
	Прочетете ръководството за експлоатация
USE WATER ONLY	Пълнете резервоара за вода само с вода без добавки

Регулатор на налягането

Ако в случай на повреда се получи твърде голямо налягане, един предпазен клапан се грижи за отвеждането му в околната среда.

Стопяем предпазител

Стопяемият предпазител предотвратява прегряване на уреда. Ако уредът прегрее, стопяемият предпазител изключва уреда от мрежата.

Преди да пуснете уреда отново в експлоатация, се обърнете към оторизиран сервис на KÄRCHER.

Описание на уреда

В това ръководство за експлоатация е описано максималното оборудване. В обхвата на доставката има разлики в зависимост от използвания модел (вижте опаковката).

За илюстрации вижте страницата с графики.

Фигура А

- 1 Патрон за отстраняване на котлен камък
- 2 Превключвател за ВКЛ./ИЗКЛ.
- 3 Намален обем на парата
- 4 Светлинен индикатор (червен) - сменете касетата за декалцификация.
- 5 Максимален обем на парата
- 6 Място за съхранение на аксесоари
- 7 Скоба за съхранение за подова дюза
- 8 Дръжка за носене
- 9 Кабел за свързване към мрежата с щепсел
- 10 Пистолет за парата
- 11 Лост за парата
- 12 Бутон за отключване
- 13 Защита за деца
- 14 Маркуч за парата
- 15 Точкова дюза
- 16 Кръгла четка
- 17 Четка за тесни пространства
- 18 Гъвкава ръчна дюза
- 19 Кърпа за гъвкава ръчна дюза
- 20 Удължаващи тръби (2 бр.)
- 21 Бутон за отключване
- 22 Подова дюза
- 23 Фиксиране с велкро
- 24 Кърпа за под

Първоначално пускане в експлоатация

ВНИМАНИЕ

Повреда на уреда поради образуване на варовик

Патронът за отстраняване на котлен камък функционира оптимално само ако преди 1-та употреба адаптирате уреда към твърдостта на водата на мястото.

Настройте уреда към твърдостта на водата на мястото.

Преди употреба в зона с друга твърдост на водата (напр. след преместване), настройте уреда към актуалната твърдост на водата

1. Поставете патрона за отстраняване на котлен камък в отвора и го притиснете, докато застане добре.

Фигура В

2. Настройте твърдостта на водата, вж. глава *Настройка на твърдостта на водата.*

Монтаж

Монтиране на принадлежностите

1. Поставете отворения край на принадлежността върху пароструйния пистолет и натиснете, докато щракне бутонът за деблокиране на пароструйния пистолет.

Фигура С

2. Поставете отворения край на принадлежността върху точковата струйна дюза.

Фигура D

3. Свържете удължителните тръби с пароструйния пистолет.

a. Поставете първата удължителна тръба на пароструйния пистолет и натиснете, докато щракне бутонът за деблокиране на пароструйния пистолет. Съединителната тръба е свързана.

b. Поставете втората удължителна тръба върху първата удължителна тръба. Съединителните тръби са свързани.

Фигура Е

4. Поставете принадлежността и/или подовата дюза на свободния край на удължителната тръба.

Фигура F

Принадлежността е свързана.

Демонтиране на принадлежност

1. Плъзнете назад защитата за деца. Лостът за пара е блокиран.
2. Натиснете бутона за деблокиране и извадете частите една от друга.

Фигура G

Експлоатация

Напълване с вода

Резервоарът за вода може да се пълни по всяко време.

ВНИМАНИЕ

Повреда по уреда

Неподходящата вода може да запуши дюзите, респ. да повреди индикацията за нивото на водата.

Не наливайте кондензна вода от сушилнята.

Не наливайте събрана дъждовна вода.

Не наливайте почистващи препарати или други добавки (напр. аромати).

1. Напълнете резервоара за вода с не повече от 1 l чешмяна вода.

Фигура H

Включване на уреда

ВНИМАНИЕ

Повреда на уреда поради неправилно настроена твърдост на водата

Патронът за отстраняване на котлен камък функционира оптимално само ако уредът е адаптиран към твърдостта на водата на мястото. При неправилно настроена твърдост на водата по уреда може да се образува варовик. Преди 1-та употреба адаптирайте уреда към твърдостта на водата на мястото, вж. глава.

Настройка на твърдостта на водата.

Указание

При 1-то изпускане на пара след сваляне и повторно поставяне на патрона за отстраняване

на котлен камък изпускането на пара може да е слабо или неравномерно и може да изтекат единични водни капки. Уредът се нуждае от кратко време за сработване, в рамките на което патронът за отстраняване на котлен камък се пълни с вода. Излизащото количество пара постепенно се увеличава, докато след около 30 секунди се постигне максималното количество пара.

1. Поставете уреда върху устойчива основа.
2. Включете щепсела в контакта.
3. Натиснете прекъсвача за вкл./изкл.

Фигура I



4. Светодиодната лента свети в червено и изгасва бавно.
5. След ок. 30 секунди светодиодната лента светва в зелено за постоянно. Уредът е в готовност за експлоатация.

Фигура J

Регулиране количеството на парата

Отдаваното количество пара се регулира чрез бутона за количество пара. На разположение са 2 различни бутона за количество пара:

Фигура K

	Максимално количество на парата
	Намалено количество на парата
	Без пара - защита за деца Указание В това положение лостът за парата не може да бъде задействан.

Указание

При включване на уреда винаги е включено максималното количество пара.

1. След настройка на количеството на парата натиснете лоста за пара.
2. Преди началото на почистването насочете пароструйния пистолет към кърпа, докато парата започне да излиза равномерно.

Доливане на вода

При недостиг на вода светодиодната лента мига бързо в червено.

За да поддържате постоянна мощност на парата, наливайте водата през капака на патрона за отстраняване на котлен камък. При доливане на вода патронът за отстраняване на котлен камък остава фиксиран в уреда.

Указание

Уредът е оборудван със защита от сух ход за помпата. Ако помпата работи по-дълго време на сухо, напр. поради неправилно поставен патрон за отстраняване на котлен камък, помпата се изключва и червената контролна лампа за недостиг на вода мига.

За да можете да работите отново с уреда, той трябва да бъде изключен и включен отново. При това трябва да се гарантира, че патронът е поставен правилно и че в резервоара за вода има достатъчно вода.

1. Напълнете резервоара за вода през капака на патрона за отстраняване на котлен камък с не повече от 1 l чешмяна вода.
- Светодиодната лента свети постоянно в зелено.

Прекъсване на работата

За да пестите енергия, препоръчваме да изключвате уреда при паузи в работата над 20 минути.

1. Натиснете прекъсвача за вкл./изкл.

Изключване на уреда

1. Натиснете прекъсвача за вкл./изкл.

Фигура L

Уредът е изключен.

2. Натиснете лоста за пара, докато спре да излиза пара.
3. Плъзнете назад защитата за деца. Лостът за пара е блокиран.
4. Извадете мрежовия щепсел от контакта.

ВНИМАНИЕ

Повреди на уреда поради мухлясане на водата
Ако уредът не се използва по-дълго от 2 месеца, водата в резервоара може да мухляса.

Преди паузи в работата изпразвайте резервоара за вода.

5. Извадете патрона за отстраняване на котлен камък от уреда.

Фигура N

Съхранение на уреда

1. Закачете крайника за под в скобата за паркиране.
2. Свържете удължителните тръби към големите стойки за аксесоари.
3. Свържете гъвкава ръчна дюза и дюза за прожектор към всяка удължителна тръба.
4. Увийте кабела и го поставете в зоната за съхранение на аксесоари.
5. Поставете малката кръгла четка и захранващата дюза в зоната за съхранение на аксесоари.
6. Поставете маркуча за пара в зоната за съхранение на аксесоари.
7. Съхранявайте уреда на сухо и защитено от замръзване място.

Важни указания за употреба

Почистване на подови повърхности

Препоръчваме преди използване на уреда подът да се измете или да се почисти с прахосмукачка. Така още преди влажното почистване подът се освобождава от мръсотия и свободни частици.

Освежаване на текстил

Преди третиране с уреда винаги проверявайте устойчивостта на текстилните тъкани на скрито място: Облейте текстилната тъкан с пара, оставете да изсъхне и след това проверете за промени в цвета или формата.

Почистване на повърхности с покритие

или лакирани повърхности

ВНИМАНИЕ

Повредени повърхности

Парата може да разтвори восък, мебелен лак, изкуствени покрития или бои, както и лепилото, с което са залепени мебелните кантове.

Не насочвайте парата към лепени мебелни кантове, тъй като лепилото, с което са залепени, може да се разтвори.

Не използвайте уреда за почистване на лакирани дървени подове или паркет.

Не използвайте уреда за почистване на лакирани или снабдени с изкуствено покритие повърхности, като напр. кухненски и стайни мебели, врати или паркет.

1. За почистването на тези повърхности облейте за кратко една кърпа с пара и избършете повърхностите с нея.

Препарат за почистване на стъкла

ВНИМАНИЕ

Счуване на стъклото и повредени повърхности

Парата може да повреди запечатани места по прозоречната рамка и при ниски външни температури да доведе до напрежения по повърхността на прозоречното стъкло, а с това и до счуване на стъклото.

Не насочвайте парата към запечатани места по прозоречната рамка.

При ниски външни температури загрявайте прозоречното стъкло, като леко обливате с пара цялата повърхност на стъклото.

- Почистете зоната на прозореца с гъвкава ръчна дюза и кърпа. За да отстраните водата, използвайте чистачка или избършете повърхностите.

Използване на принадлежностите

Пароструен пистолет

Пароструйният пистолет може да се използва без принадлежност за следните области на употреба:

- За отстраняване на леки гънки от закачени дрехи: Облейте с пара закачената дреха от разстояние 10-20 cm.
- За избърсване на влажен прах: Облейте за кратко една кърпа с пара и избършете мебелите с нея.

Точкова струйна дюза

Точковата струйна дюза е подходяща за почистването на трудно достъпни места, фуги, арматури, канали, умивалници, тоалетни, щори или радиатори. Колкото по-близо е точковата струйна дюза до замърсеното място, толкова по-висок е ефектът от почистването, тъй като температурата и количеството на парата са най-високи на изхода на дюзата. Преди почистване с пара силните варовикови отлагания могат да бъдат третирани с подходящ почистващ препарат. Оставете почистващия препарат да действа около 5 минути и след това изпуснете пара.

1. Поставете точковата струйна дюза на пароструйния пистолет.

Фигура С

Кръгла четка (малка)

Малката кръгла четка е подходяща за почистване на упорити замърсявания. Упоритите замърсявания могат да се отстраняват по-лесно чрез изчеткване.

ВНИМАНИЕ

Повредени повърхности

Четката може да надраска чувствителни повърхности.

Не е подходяща за почистване на чувствителни повърхности.

1. Монтирайте малката кръгла четка на точковата струйна дюза.

Фигура D

Четка за фуги

1. Четката за фуги се използва за почистване на тесни процеди, като напр. междупрозоръчни пространства и извивки в стената.

Фигура D

Гъвкава ръчна дюза

Гъвкавата ръчна дюза се използва за почистване на малки площи, които могат да се мият, душ кабинни и огледала.

1. Натиснете гъвкавата ръчна дюза върху парния пистолет според дюзата на прожектора.

Фигура С

2. Издърпайте капака върху гъвкавата ръчна дюза.

Подова дюза

Подовата дюза е подходяща за почистване на миещи се стени и подови настилки, напр. каменни подове, плочки и подове от PVC.

ВНИМАНИЕ

Повреди вследствие на въздействието на парата

Силна топлина и овлажняване могат да доведат до повреди.

Преди употребата проверявайте устойчивостта на силна топлина и въздействието на парата на незабележимо място с малко количество пара.

Указания

Остатъци от почистващи препарати или поддържащи емулсии, налични върху повърхността, която ще се почиства, при почистване с пара могат да доведат до петна, които изчезват при многократно приложение.

Препоръчваме преди използване на уреда подът да се измете или да се почисти с прахосмукачка. Така още преди влажното почистване подът се освобождава от мръсотия и свободни частици. Силно замърсените повърхности обработвайте бавно, за да въздейства парата по-дълго време.

1. Свържете удължителните тръби с пароструйния пистолет.

Фигура Е

2. Поставете подовата дюза на удължителната тръба.

Фигура F

3. Закрепете кърпата за под към подовата дюза.
 - a. Поставете кърпата за под със залепващите ленти нагоре върху пода.
 - b. С лек натиск поставете подовата дюза върху кърпата за под.

Фигура Q

Благодарение на закрепването с лепенки кърпата за под прилепва автоматично към подовата дюза.

Сваляне на кърпата за под

1. Поставете единия крак върху планката за обслужване с крак на кърпата за под и повдигнете подовата дюза нагоре.

Фигура Q

Указание

В началото действието на лепенката на кърпата за под е все още много силно и вероятно тя ще се отделя трудно от подовата дюза. След неколнократна употреба и след изпирване на кърпата за под последната може да се отделя лесно от подовата дюза и е постигнала оптималната адхезия.

Паркиране на подова дюза

1. При прекъсване на работа закачете подовата дюза в носача за паркиране.

Фигура O

Грижа и поддръжка

Изпразване на резервоара за вода

ВНИМАНИЕ

Повреди на уреда поради мухлясане на водата

Ако уредът не се използва по-дълго от 2 месеца, водата в резервоара може да мухляса.

Преди паузи в работата изпразвайте резервоара за вода.

1. Натиснете прекъсвача за вкл./изкл. Уредът е изключен.
2. Извадете мрежовия щепсел от контакта.
3. Свалете принадлежността от държача за принадлежности.
4. Извадете патрона за отстраняване на котлен камък от уреда.
5. Изпразнете резервоара за вода.

Фигура S

Смяна на патрона за отстраняване на котлен камък

ВНИМАНИЕ

Повреди на уреда и намален срок на експлоатация

Неспазването на интервалите за смяна (индикация на контролна лампа) на патрона за отстраняване на котлен камък може да доведе до повреди на уреда и намаляване на експлоатационния срок на уреда. Спазвайте интервалите за смяна (индикация на контролна лампа).

Указание

Интервалите за смяна зависят от твърдостта на водата на мястото. Областите с твърда вода (напр. III/IV) имат по-чест интервал за смяна от областите с по-мека вода (напр. I/II).

Индикация на контролната лампа в края на времето на работа

Контролната лампа на патрона за отстраняване на котлен камък показва кога той трябва да бъде сменен:

- 2 часа преди изтичане на времето за работа контролната лампа мига.
- 1 час преди изтичане на времето за работа контролната лампа мига по-бързо.

- Щом времето за работа на патрона за отстраняване на котлен камък изтече напълно, в червено светват контролната лампа и светодиодната лента и помпата се изключва автоматично, за да бъдат избегнати повреди по уреда.

Поставяне на патрон за отстраняване на котлен камък

ВНИМАНИЕ

Повреда на уреда

Уредът може да се повреди поради повторното поставяне на износения патрон за отстраняване на котлен камък.

Работете внимателно, за да не объркате патроните.

Указание

При 1-то изпускане на пара след сваляне и повторно поставяне на патрона за отстраняване на котлен камък изпускането на пара може да е слабо или неравномерно и може да изтекат единични водни капки. Уредът се нуждае от кратко време за сработване, в рамките на което патронът за отстраняване на котлен камък се пълни с вода. Излизащото количество пара постепенно се увеличава, докато след около 30 секунди се постигне максималното количество пара.

1. Натиснете прекъсвача за изкл. Уредът е изключен.
2. Свалете патрона за отстраняване на котлен камък.
3. Поставете нов патрон за отстраняване на котлен камък.
4. Натиснете прекъсвача за вкл. Уредът е включен.
5. Едновременно задръжте натиснати бутоните „Максимално количество на парата“ и „Намалено количество на парата“, докато индикацията „Смяна на патрона за отстраняване на котлен камък“ изгасне. Това означава, че нулирането е извършено.
6. Оставете уреда да загрее.
7. Задръжте лоста за пара натиснат ок. 30 секунди, за да се обезвъздуши патронът за отстраняване на котлен камък.

Настройка на твърдостта на водата

ВНИМАНИЕ

Повреда на уреда поради образуване на варовик

Без поставен патрон за отстраняване на котлен камък и при неправилно настроена твърдост на водата по уреда може да се образува варовик.

Работете винаги с патрон за отстраняване на котлен камък.

Настройте уреда към твърдостта на водата на мястото.

Преди употреба в зона с друга твърдост на водата (напр. след преместване), настройте уреда към актуалната твърдост на водата.

Указание

Служба Водоснабдяване или общината дават информация относно твърдостта на водата от водопроводната мрежа.

Настройката за твърдост на водата се съхранява, докато не бъде направена нова настройка (напр. след преместване). Уредът е фабрично настроен на най-високата твърдост на водата (ниво IV). Уредът

показва зададената твърдост на водата със светлинни импулси.

Нива на твърдост на водата и светлинни импулси

Диапазон на твърдост		°dH	mmol/l	Брой светлинни импулси	Интервал между светлинните импулси
I	Мека	0-7	0-1,3	1x	4 секунди
II	Средна	7-14	1,3-2,5	2x	
III	Твърда	14-21	2,5-3,8	3x	
IV	Много твърда	>21	>3,8	4x	

Указание

Антикалцирационният ефект на патрона за декалциране се активира веднага щом устройството се напълни с вода и се пусне в действие. Варовикът във водата се абсорбира от гранулата в патрона за декалцификация. Не е необходимо допълнително отстраняване на котлен камък.

Указание

Гранулатът в патрона може да се обезцвети при контакт с вода поради събръщането на минерали във водата, което не е причина за безпокойство и няма отрицателни ефекти върху уреда, работата по почистване или функционалността на патрона.

Указание

Не правете пауза за повече от 15 секунди, когато настройвате, тъй като в противен случай уредът ще се настрои автоматично на последната избрана твърдост на водата или най-високата твърдост на водата, зададена по време на първоначалното стартиране.

1. Уверете се, че уредът е изключен.
2. Натиснете бутона ON/OFF и го задръжте за 6 секунди.
3. Светлинният индикатор на касетата за декалцификация мига и сигнализира текущата настройка на твърдостта на водата с броя импулси.
4. Натиснете неколккратно бутона Намален обем на парата, за да зададете по-ниско ниво на твърдост на водата.
5. Натиснете неколккратно бутона Максимален обем на парата, за да зададете по-високо ниво на твърдост на водата.
6. Освободете бутона за намален/максимален обем на парата.

Уредът показва зададената твърдост на водата със светлинни импулси.

7. Повторете процеса, ако е необходимо, докато се постигне желаното ниво на твърдост на водата.

Указание

Когато се натисне обем на парата, светлинният импулс за нивото на твърдост на водата не се показва.

8. Натиснете и задръжте бутона ВКЛ./ИЗКЛ. за 4 секунди, за да запазите настройката за ниво на твърдост на водата. Индикаторната лампичка на касетата за декалцификация светва.

Грижи за принадлежностите

(принадлежности – в зависимост от обхвата на доставката)

Указание

Кърпите не са подходящи за сушене в сушилня.

Указание

За оптимална ефективност на почистването препоръчваме да изперете кърпите в пералня преди първата им употреба.

При пране съблюдавайте указанията върху етикетата за пране. Не използвайте омекотител, за да може кърпите да поемат добре мръсотията.

1. Перете кърпите за почистване на пода и покривките на макс. температура на 60°C в пералната машина.

Помощ при неизправности

Много често причините за повреда са елементарни и с помощта на следните указания може сами да ги отстраните. Ако не сте сигурни или повредите не са описани тук, обърнете се към оторизирания сервиз.

⚠ ПРЕДУПРЕЖДЕНИЕ

Опасност от токов удар и изгаряне

Докато уредът е свързан с електрическата мрежа или още не се е охладил, отстраняването на неизправности е опасно.

Издърпайте щепсела.

Оставете уреда да се охлади.

Светодиодната лента мига в червено

Защитата от сух ход на помпата е активирана.

1. Изключете и включете отново уреда.
2. Уверете се, че патронът за отстраняване на котлен камък е поставен правилно и че в резервоара има достатъчно вода.

Липса на вода в резервоара за вода.

1. Допълнете резервоара за вода, вж. глава *Доливане на вода*.

Лостът за парата не може да се включи

Лостът за парата е фиксиран със защитата за деца.

- Плъзнете напред защитата за деца. Лостът за пара е деблокиран.

Липсва или се изпуска много парата, въпреки че водата в резервоара е достатъчно

Патронът за отстраняване на котлен камък не е поставен или е нагласен грешно.

- Поставете или нагласете правилно патрона за отстраняване на котлен камък.

Патронът за отстраняване на котлен камък е бил свален по време на пълненето с вода.

- По време на пълненето оставете патрона за отстраняване на котлен камък в уреда.

Бил е поставен нов патрон за отстраняване на котлен камък.

- Задръжте лоста за пара натиснат продължително.

След около 30 секунди настъпва пълната мощност на парата.

Червената контролна лампа „Смяна на патрона за отстраняване на котлен камък“ свети или мига

Времето за работа на патрона за отстраняване на котлен камък скоро ще изтече.

- Поставете нов патрон за отстраняване на котлен камък и нулирайте индикацията за техническа поддръжка, вж. глава *Смяна на патрона за отстраняване на котлен камък*.

Индикацията за техническа поддръжка не е бил нулирана след смяна на патрона за отстраняване на котлен камък.

- Едновременно задръжте натиснати бутоните „Максимално количество на парата“ и „Намалено количество на парата“, докато контролната лампа „Смяна на патрона за отстраняване на котлен камък“ изгасне, след като е бил поставен патрон за отстраняване на котлен камък, вж. глава *Смяна на патрона за отстраняване на котлен камък*.

Светодиодната лента свети постоянно в червено и няма пара, въпреки че има достатъчно вода в резервоара

Времето за работа на патрона за отстраняване на котлен камък е изтрито.

- Поставете нов патрон за отстраняване на котлен камък и нулирайте индикацията за техническа поддръжка, вж. глава *Смяна на патрона за отстраняване на котлен камък*.

Индикацията за техническа поддръжка не е бил нулирана след смяна на патрона за отстраняване на котлен камък.

- Едновременно задръжте натиснати бутоните „Максимално количество на парата“ и „Намалено количество на парата“, докато контролната лампа „Смяна на патрона за отстраняване на котлен камък“ изгасне, след като е бил поставен патрон за отстраняване на котлен камък, вж. глава *Смяна на патрона за отстраняване на котлен камък*.

Технически данни

		SC 3 Deluxe	
Електрическо свързване			
Напрежение	V	220 - 240	
Фаза	~	1	
Честота	Hz	50 - 60	
Тип защита		IPX4	
Клас защита		I	
Данни за мощността на уреда			
Нагревателна мощност	W	1900	
Максимално работно налягане	MPa	0.35	
Време за подгряване	s	30	
Продължително пускане на пара	g/min	40	
Максимално изпускане на пара	g/min	100	
Количество на пълнене			
Резервоар за вода	l	1.0	
Размери и тегла			
Тегло (без принадлежности)	kg	3.3	
Дължина	mm	361	
Широчина	mm	250	
Височина	mm	282	

Запазвайте си правото на технически промени.

Мазмұны

Қоршаған ортаны қорғау	155
Қерек-жарақ және қосалқы бөлшектер	155
Жеткізілім жинағы	156

Кепілдік	156
Қорғаныс құрал-жабдықтары	156
Құрылғының сипаттамасы	156
Бастапқы іске қосу	156
Орнату	157
Пайдалану	157
Қолдануға арналған маңызды ескертулер	158
Қондырмаларды қолдану	158
Күтім және техникалық қызмет көрсету	159
Ақаулар кезіндегі көмек	160
Техникалық мағлұматтар	161

Қоршаған ортаны қорғау



Орауыш материалдарын утилизациялауға болады. Орауыштарды қоршаған ортаға қауіпсіз түрде утилизациялаңыз.



Электрлік және электрондық бұйымдардың құрамында қате қолдану немесе утилизациялау нәтижесінде адам денсаулығына және қоршаған ортаға қауіп

төндіру ықтимал, құнды қайта өңделмелі материалдар және батареялар, аккумуляторлар немесе май сияқты бөлшектер жиі кездеседі. Алайда, аталмыш бөлшектер бұйымды тиісінше пайдалану үшін қажет болады. Осы таңбамен белгіленген құрылғыларды үй қоқыстарымен бірге тастауға болмайды.

Құрамдағы заттар бойынша нұсқаулар (REACH)

Бұйымның құрамындағы заттар туралы соңғы мәліметтерді мына мекенжай бойынша табуға болады: www.kaercher.de/REACH

Қерек-жарақ және қосалқы бөлшектер

Тек түпнұсқалы қерек-жарақ немесе қосалқы бөлшектерді пайдаланыңыз, себебі ол құралдың қауіпсіз және апатсыз жұмыс істеуіне кепілдік болады.

Қерек-жарақтар мен қосалқы бөлшектер туралы ақпарат www.kaercher.com веб-сайтында қолжетімді.

Жеткізілім жинағы

Бұйымның жеткізілім жинағы орауыштың үстінде көрсетілген. Бұйымды орауыштан шығарғанда жинақтың толықтығын тексеріп шығыңыз. Қерек-жарақтар жетіспеген немесе тасымалдау кезінде зақымдар тиген жағдайда, дилеріңізге хабарласыңыз.

Кепілдік

Әр елде жергілікті дистрибьюторлар берген кепілдік шарттары қолданылады. Бұйымда материалдық немесе өндірістік ақаулар анықталған жағдайда, ықтимал ақауларды кепілдік мерзімі ішінде ақысыз жөндейміз. Кепілдік мерзіміне наразылықтарыңыз болса, бұйымды сатқан сауда мекемесіне немесе жақындағы өкілетті қызмет көрсету орнына түбіртекті көрсетіп хабарласыңыз.

(Мекенжайымыз артқы бетте)

Кепілдік туралы қосымша ақпаратты (бар болса) жергілікті Kärcher веб-сайтының «Жүктеулер» бөліміндегі қызмет көрсету бөлімінде табуға болады. Шығару күні фирмалық тақтайшада ММ/ҰҰҰҰ пішімінде көрсетіледі, мұнда ММ - өндіріс айы, ҰҰҰҰ - шығарылған жылы немесе кодталған түрде. Жеке сандардың мағынасы келесідей болады:

Мысалы: 30290

- 3 Өндірілген жылы
 - 0 Өндірілген ғасыры
 - 2 Өндірілген онжылдық
 - 9 Өндірілген айының екінші саны
 - 0 Өндірілген айының бірінші саны
- Сонымен бұл мысалда 30290 коды 09/(2)023 өндірілген күнін білдіреді.

Қорғаныс құрал-жабдықтары

▲ АБАЙЛАҢЫЗ



Жоқ немесе өзгертілген қорғаныс құрал-жабдықтары

Қорғаныс құрылғысы сіздің қауіпсіздігіңізге арналған.

Қорғаныс құрылғысын ешқашан өзгертпеңіз немесе ажыратпаңыз.

Құрылғыдағы таңбалар

(Құрылғы түріне байланысты)

	Күю қаупі бар, жұмыс кезінде құрылғының беті қызады
	Будан күю қаупі бар
	Пайдалану нұсқаулығын оқып шығыңыз
USE WATER ONLY	Су ыдысына тек қоспасыз су құйыңыз

Қысым реттегіші

Ақаулық нәтижесінде өте жоғары қысым туындайтын болса, сақтандырғыш клапаны артық қысымды қоршаған ортаға шығарады.

Созылмалы сақтандырғыш

Созылмалы сақтандырғыш құрылғының қызып кетуінің алдын алады. Құрылғы қызып кеткен кезде созылмалы сақтандырғыш оны желіден ажыратады. Құрылғыны қайтадан іске қоспас бұрын, KÄRCHER өкілетті тұтынушыларға қолдау қызметіне жүгініңіз.

Құрылғының сипаттамасы

Жабдықтың максималды саны осы пайдалану нұсқауларында көрсетілген. Қолданылатын үлгіге байланысты жеткізілетін жинақ құрамында өзгешеліктер болады (қаптаманы қараңыз).

Суреттерді графикалық кескіндер бетінен қараңыз.

Сурет А

- ① Қақтан тазарту картриджі
- ② Қосу/өшіру тетігі
- ③ Азайтылған бу көлемі
- ④ Индикатор шамы (қызыл) - қақтан тазарту картриджін ауыстыру.
- ⑤ Максималды бу көлемі
- ⑥ Аксессуарларды сақтау аймағы
- ⑦ Едендік саптамаға арналған тоқтату кронштейні
- ⑧ Тасымалдау тұтқасы
- ⑨ Желілік ашасы бар желілік қосылым кабелі

- ⑩ Бу пистолеті
- ⑪ Бу тетігі
- ⑫ Құлпын ашу түймесі
- ⑬ Балалардан қорғау құлпы
- ⑭ Бу шлангісі
- ⑮ Прожектор саптамасы
- ⑯ Дөңгелек қылшақ
- ⑰ Саңылауы бар қылшақ
- ⑱ Икемді қол саптамасы
- ⑲ Икемді қол саптамасына арналған шүберек
- ⑳ Ұзартқыш түтіктер (2 x)
- ㉑ Құлпын ашу түймесі
- ㉒ Едендік саптама
- ㉓ Жабысқақ таспа
- ㉔ Еден тазалайтын шүберек

Бастапқы іске қосу

НАЗАР АУДАРЫҢЫЗ

Қақ себебінен құрылғының зақымдалуы

Қақты жинақтау патроны құрылғыны 1-рет іске қосудан бұрын судың жергілікті кереметіне орнатқан жағдайда ғана оңтайлы жұмыс істейді. Құрылғыны судың жергілікті кереметіне орнатыңыз.

Құрылғыны судың кереметігі өзгеше аймақта пайдаланған кезде (мыс., көшкен соң), алдымен құрылғыны судың сәйкес кереметігіне орнатыңыз

1. Қақты жинақтау патроны саңылауға салып, бекітілмейінше басыңыз.

Сурет В

2. Судың кереметігін реттеу үшін мына бөлімді қараңыз: Судың кереметігін орнату.

Орнату

Қондырғыларды монтаждау

1. Құрамдас бөліктерінің бос ұшыын бу тапаншасының құлпын ашу түймесі жабылғанша бу тапаншасына бұрап салыңыз.

Сурет С

2. Қондырманың ашық шетін нүктелік шүмекке кигізіңіз.

Сурет D

3. Ұзартқыш түтіктерді бу тапаншасымен байланыстырыңыз.

a 1-ші Ұзартқыш түтікті бу тапаншасының құлпын ашу түймесі сырт етіп жабылғанша бу тапаншасына бұрап салыңыз.

Байланыстырғыш түтік жалғанған.

b 2-ші Ұзартқыш түтікті 1-ші ұзартқыш түтікке кигізіңіз.

Байланыстырғыш түтіктер жалғанған.

Сурет E

4. Қондырманы және/немесе еден саптамасын ұзартқыш түтіктің бос шетіне кигізіңіз.

Сурет F

Қондырма жалғанған.

Қондырманы ажыратыңыз

1. Балалардан қорғау құлпын артқа сырғытыңыз.

Бу тетігі құлыпталған.

2. Құлыптан шығару түймесін басып, бөлшектерін ажыратыңыз.

Сурет G



бу жоқ - балалардан қорғаныс

Нұсқау

Бұл қалыпты бу тетігі басылмаған күйде болады.

Пайдалану

Су құйыңыз

Су бағын кез келген уақытта толтыруға болады.

HAZAR АУДАРЫҢЫ

Құрылғыны зақымдау

Сәйкес келмейтін судың бүріккіштерін бітел, су деңгейі индикаторын зақымдауы мүмкін. Кімді кептіргіштегі конденсатты суды пайдаланбаңыз.

Жиналған жаңбыр суын қолданбаңыз.

Құрылғыға тазалау құралын немесе басқа қоспа (мыс., хош иістендіріші) құймаңыз.

1. Су бағына 1 л құбыр суын құйыңыз.

Сурет H

Құрылғыны қосу

HAZAR АУДАРЫҢЫ

Құрылғыны судың дұрыс емес кермектігін орнатуға байланысты зақымдау

Қақты жинақтау патроны құрылғыны судың жергілікті кермектігіне орнатқан жағдайда ғана, оңтайлы жұмыс істейді. Құрылғыда судың дұрыс емес кермектігі орнатылған жағдайда қақтың жинақталуы мүмкін.

Алғаш рет іске қоспас бұрын, құрылғыны судың жергілікті кермектігіне орнатыңыз, мына бөлімді қараңыз: Судың кермектігін орнату.

Нұсқау

Қақты жинақтау патронын шешіп алып, жаңасын орнатқан соң, буды алғаш рет іске қосқан кезде, будың шығарылуы әлсіз немесе тегіс болмауы, сондай-ақ, бөлек су тамшылары түзілуі мүмкін. Қақты жинақтау патронын сумен толтырылмайынша, құрылғыны аз уақытқа қыздырып алу керек. Будың берілген мөлшері 30 секундтан соң ең жоғарғы мәніне жетпейінше, үнемі көбейе береді.

1. Құрылғыны тұрақты тірекке орналастырыңыз.
2. Желі істікшесінің ашасын розеткаға салыңыз.
3. Қосу/өшіру қосқышын басыңыз.

Сурет I

4. Жарықдиодтық жолақ қызыл түспен жанады және баяу сөнеді.
5. Шамамен 30 секундтан кейін жарықдиодтық жолақ тұрақты жасыл түспен жанады. Құрылғы пайдалануға дайын.

Сурет J

Бу мөлшерін реттеу

Шығатын бу мөлшері бу мөлшерін реттеу түймесімен реттеледі. 2 түрлі бу мөлшерін реттеу түймесі бар:

Сурет K

	Максимал бу мөлшері
	төмендетілген бу мөлшері

Нұсқау

Құрылғы қосулы кезде әрқашан максимал бу мөлшері орнатылады.

1. Бу мөлшерін реттегеннен кейін, бу тетігін басыңыз.
2. Тазалау алдында бу тапаншасын шүберекке бағыттап, бу тегіс шығарылғанша күтіңіз.

Суды толтырыңыз

Егер су жеткіліксіз болса, жарықдиодтық жолақ тез қызыл болып жыпылықтайды.

Будың әрдайым берілуі үшін су деңгейі қақты жинақтау патронының қақпағынан жоғары болуы керек. Су құйған кезде қақтан тазарту картриджі құрылғыда болады.

Нұсқау

Құрылғы «құрғақ» жүрістен қорғалған сорғымен жабдықталған. Сорғы ұзақ уақыт бойына құрғақ түрде жұмыс істейтін болса, қақты жинақтау патроны дұрыс орнатылмаған болса, сорғы өшіріледі, қызыл судың жетіспеуінің бақылау шамы жыпылықтап тұрады.

Құрылғыны әрі қарай пайдалану үшін құрылғыны өшіріп, қайтадан қосу керек. Бұл кезде патрон дұрыс орнатылған және су багіне жеткілікті су мөлшері құйылған болу керек.

1. Су бағына су деңгейі қақты жинақтау патронынан жоғары болатын етіп ең көбі 1 литр құбыр суын құйыңыз. Жарықдиодтық жолақ үнемі жасыл түспен жанады.

Жұмысты тоқтату

Энергияны үнемдеу үшін, 20 минуттан асатын үзілік кезінде құрылғыны өшіріп қоюды ұсынамыз.

1. Қосу/өшіру қосқышын басыңыз.

Құрылғыны өшіру

1. Қосу/өшіру қосқышын басыңыз.

Сурет L

Құрылғы өшірілген.

2. Бу шығару тоқтағанша бу тетігін басып тұрыңыз.

Сурет M

Бу генераторы қысымсыз.

3. Балалардан қорғау құлпын артқа сырғытыңыз. Бу тетігі құлыпталған.
4. Желі істікшесін розеткадан ажыратыңыз.

HAZAR АУДАРЫҢЫ

Құрылғының судың тұрып қалуынан зақымдалуы

Құрылғы 2 айдан астам уақытқа қолданылмайтын болса, бактағы судың бұзылып бастауы мүмкін.

Құрылғыны пайдаланудағы ұзақ үзілістерден бұрын, бакті босатып қою керек.

5. Қақты жинақтау патронын құрылғыдан шығарып алыңыз.

Сурет N

Құрылғыны сақтау

1. Едендік саптаманы тоқтату кронштейніне іліңіз.
- Сурет O**
2. Ұзартқыс түтіктерді аксессуарларға арналған үлкен бекіткіштерге жалғаңыз.

3. Өрбір ұзартқыш түтікке икемді қол саптамасын және прожектор саптамасын жалғаңыз.
 4. Кабельді орап, аксессуарларды сақтау аймағына қойыңыз.
 5. Шағын дөңгелек қылшақты және электр жетегі бар саптаманы аксессуарларды сақтау аймағына қойыңыз.
 6. Бу шлангін аксессуарларды сақтау аймағына салыңыз.
- Сурет Р**
7. Құрылғыны мұз қатпайтын құрғақ жерде сақтаңыз.

Қолдануға арналған маңызды ескертулер

Еден бетін тазарту

Құрылғыны қолдану алдында еденнің бетін шаңсорғышпен соруға немесе сыпыруға кеңес беріледі. Осылайша ылғалды тазартудан бұрын еден лас пен бетен заттардан тазартылады.

Матаны жаңарту

Құрылғыны пайдаланбас бұрын бүркеулі жерде матамен үйлесімділігін әрқашан тексеріңіз: Матаны бұмен өңдеп, кептіріңіз, сосын түсінің немесе пішімінің өзгергенін тексеріңіз.

Көпқабатты немесе лакталған беттерді тазарту

НАЗАР АУДАРЫҢЫ

Зақымдалған беттер

Бу балауызды, жиһаз лағын, пластик жабындарды немесе шеттерінің бояуы мен жапсырмасын ерітіп жібере алады.

Буды желімделген шеттеріне бағыттамаңыз, жапсырмасы қатпарлануы мүмкін.

Құралды қорғалмаған ағаш немесе паркет едендерді тазартуға қолданбаңыз.

Құрылғыны боялған немесе пластикпен жабылған беттерді, асуы немесе үй жиһазын, есіктерді немесе паркетті тазалауға қолданбаңыз.

1. Осы беттерді тазарту үшін, матаны бұмен қысқа уақыт өңдеп, онымен бетін сүртіңіз.

Шыны тазартқыш

НАЗАР АУДАРЫҢЫ

Әйнектің сынуы және беттің зақымдалуы

Бу терезе жақтауының жапсырылған бөліктерін зақымдауы және сырт температурасы төмен болған кезде терезе әйнегі бетіне күш түсуіне әкелуі, нәтижесінде оның сынуы мүмкін.

Буды терезе жақтауының жапсырылған бөліктеріне бағыттамаңыз.

Әйнектің бүкіл бетін бұмен мұқият жеңіл өңдеу арқылы әйнектерді сырт температурасы төмен болған кезде қыздырыңыз.

- Терезе аймағын икемді қол саптамасымен және шүберекпен тазалаңыз. Суды кетіру үшін қырғышты пайдаланыңыз немесе беттерді құрғатып сүртіңіз.

Қондырмаларды қолдану

Бу тапаншасы

Бу пистолетін мына жағдайларда құрамдас бөліктерсіз пайдалануға болады:

- Ілініп тұрған киімдегі жеңіл қыртыстарды жою үшін: Киімді бұмен 10-20 см қашықтықтан өңдеңіз.
- Шанды ылғалмен жою үшін: Майлықыт бұмен жеңіл өңдеп, онымен жиһазды сүртіңіз.

Нүктелік шүмек

Нүктелік шүмекпен қиын қол жететін аймақтарды, тігістер, фитингтер, суағар, шұңғылша, әжетхана, жалюзи немесе радиаторларды тазалауға болады. Нүктелік шүмек ластанған жерге жақын болған сайын, тазарту әсері жоғары болады, себебі шүмектен шыққан кездегі температура мен бу мөлшері ең жоғары. Қатты әк шөгінділерін бұмен тазарту алдында сәйкес келетін жуғыш құралмен өңдеуге болады. Жуғыш құралды шамамен 5 минут әрекет етуге қалдырып, бұмен өңдеңіз.

1. Нүктелік шүмекті бу тапаншасына ысырыңыз.

Сурет С

Дөңгелек шөтке (кішкентай)

Кішкентай дөңгелек шөтке қатты кірді кетіру үшін қызмет көрсетеді. Щетка арқылы ескі ластарды жою оңай.

НАЗАР АУДАРЫҢЫ

Зақымдалған беттер

Щетка жұмсақ беттерді сызып тастауы мүмкін. Жұмсақ беттерді тазартуға арналмаған.

1. Кішкентай дөңгелек шөткені нүктелі тозандатқы қондырмасына орнатыңыз.

Сурет D

Тегістеу шөткесі

1. Тегістеу шөткесі тар саңылауларды, мысалы, терезе тауашалары мен қабырғадағы иінді тесіктер арасында тазарту үшін қолданылады.

Сурет D

Икемді қол саптамасы

Икемді қол саптамасы жууға болатын шағын жерлерді, душ кабиналары мен айналарды тазалау үшін пайдаланылады.

1. Прожектор саптамасына сәйкес икемді қол саптамасын бу пистолетіне салыңыз.

Сурет С

2. Қақағын икемді қол саптамасының үстінен жабыңыз.

Еден тазалауға арналған қондырма

Еденге арналған қондырмамен тас едендер, плитка және ПВХ едендер сияқты жуылатын қабырға және еден жабындарын тазалауға болады.

НАЗАР АУДАРЫҢЫ

Бұмен өңдеуден болған зақымдар.

Жоғары температура мен ылғалдық зақымдарға әкелуі мүмкін.

Пайдалану алдында будың жылуға төзімділігі мен әсерін білінбейтін жерде будың аз мөлшерімен тексеріңіз.

Нұсқау

Тазартылатын беттегі тазартқыш құралдардың немесе күтім көрсетуге арналған эмульсиялардың қалдығы бұмен тазалаған кезде жолақтар пайда болуына әкелуі мүмкін, ол қайта өңдеген кезде жойылады.

Құрылғыны қолдану алдында еденнің бетін шаңсорғышпен соруға немесе сыпыруға кеңес беріледі. Осылайша ылғалды тазартудан бұрын

еден лас пен бөтен заттардан тазартылады. Қатты ласпанған жерлерде будың ұзақ әрекет етуі үшін мұқият жұмыс істеңіз.

1. Ұзартқыш түтіктерді бу тапаншасымен байланыстырыңыз.

Сурет Е

2. Еденге арналған қондырманы ұзартқыш түтікке кигізіңіз.

Сурет F

3. Еденге арналған қондырмаға майлықты бекітіңіз.
 - a Еденге арналған майлықты еденге жабысатын жолақтарын жоғары қаратып қойыңыз.
 - b Еденге арналған қондырманы майлыққа қойып, жеңіл қысыңыз.

Сурет Q

Еденге арналған майлық жабыстыру бекіткішіне өздігінен бекітіледі.

Еденге арналған майлықты алыңыз

1. Аяққа арналған сүйеуішке еденге арналған майлықты қойып, еденге арналған қондырманы жоғары көтеріңіз.

Сурет Q

Нұсқау

Ең басында еденге арналған шүберектің бекітпе таспасы әлі жеткілікті түрде жақсы ұсталады және еден қондырмасынан әрең ажыратылады. Көп рет қолданған және жұған соң, шүберек еден қондырмасынан жақсы шешіледі, оңтайлы бекіту күшіне қол жеткізілген.

Еден қондырмасын тұраққа қою

1. Жұмыстағы үзілістер кезінде еден қондырмасын тұраққа қою тұтқышына қойыңыз.

Сурет O

Күтім және техникалық қызмет көрсету

Су бағын босату

НАЗАР АУДАРЫҢЫ

Құрылғының судың тұрып қалуынан зақымдалуы

Құрылғы 2 айдан астам уақытқа қолданылмайтын болса, бактағы судың бұзылып бастауы мүмкін. Құрылғыны пайдаланудағы ұзақ үзілістерден бұрын, бакті босатып қою керек.

1. Қосу/өшіру қосқышын басыңыз. Құрылғы өшірілген.
2. Желі істікшесін розеткадан ажыратыңыз.
3. Қондырмаларды қондырмаларға арналған ұстағыштан шығарыңыз.
4. Қақты жинақтау патронын құрылғыдан шығарып алыңыз.
5. Су бағын босатыңыз.

Сурет S

Қақтан тазарту картридждің ауыстыруы

НАЗАР АУДАРЫҢЫ

Құрылғыны зақымдау және қызмет көрсету мерзімінің қысқартылуы

Қақты жинақтау патронын ауыстыру аралықтарын сақтамау (басқару шамы индикациясы) құрылғыны зақымдауы және қызмет көрсету мерзімін қысқартуы мүмкін. Ауыстыру аралықтарын (басқару шамы индикациясы) сақтаңыз.

Нұсқау

Ауыстыру аралықтары судың жергілікті кереметігіне байланысты болады. Суының тұзы көп аймақтарда (мыс., III/IV) ауыстыру аралықтары суы жұмсақ аймақтарға (мыс., I/II) қарағанда қысқарақ болады.

Жұмысты аяқтаған кездегі индикатор

Қақты жинақтау патронының бақылау шамы қақты жинақтау патронын қашан ауыстыру қажет екендігін көрсетеді:

- Мерзімінің аяқталуынан 2 сағат бұрын басқару шамы жыпылықтай бастайды.
- мерзімінің аяқталуынан 1 сағат бұрын басқару шамы жылдамырақ жыпылықтап бастайды.
- Қақты жинақтау патронын ауыстыру мерзімі өтіп кеткен болса, басқару шамы мен жарықдиодтық жолақ үнемі қызыл түспен жанып тұрады және құрылғыға зақым келтірмеу үшін сорғы өздігінен ешеді.

Қақтан тазарту картридждің орнату

НАЗАР АУДАРЫҢЫ

Құрылғыны зақымдау қаупі

Бұрын пайдаланылған қақты жинақтау патронын орнату құрылғыны зақымдауы мүмкін. Патрондарды ауыстырып алмау үшін, абайлап жұмыс істеңіз.

Нұсқау

Қақты жинақтау патронын шешіп алып, жаңасын орнатқан соң, буды алғаш рет іске қосқан кезде, будың шығарылуы әлсіз немесе тегіс болмауы, сондай-ақ, бөлек су тамшылары түзілуі мүмкін. Қақты жинақтау патроны сумен толтырылмайынша, құрылғыны аз уақытқа қыздырып алу керек. Будың берілген мөлшері 30 секундтан соң ең жоғарғы мәніне жетпейінше, үнемі көбейе береді.

1. Өшіру қосқышын басыңыз. Құрылғы өшірілген.
2. Қақтан тазарту картридждің алыңыз.
3. Жаңа қақты жинақтау патронын салыңыз.
4. Қосу қосқышын басыңыз. Бу генераторы қосылған.
5. Бір уақытта «максимал бу мөлшері» және «төмендетілген бу мөлшері» түймелерін «Қақтан тазарту картридждің ауыстыру» индикаторы сөнгенше басып тұрыңыз. Бұл қалпына келтірудің аяқталғанын білдіреді.
6. Құрылғының қыздырылуына мүмкіндік беріңіз.
7. Қақтан тазарту картридждің ауаны шығару үшін, бу тегігін шамамен 30 секунд басып ұстап тұрыңыз.

Судың кереметтігін орнату

НАЗАР АУДАРЫҢЫ

Қақ себебінен құрылғының зақымдалуы

Қақты жинақтау патроны салынбаған және құрылғыда судың дұрыс емес кереметтігі орнатылған жағдайда қақтың жинақталуы мүмкін. Әрдайым тек қақты жинақтау патронымен жұмыс істеңіз.

Құрылғыны судың жергілікті кереметтігіне орнатыңыз.

Құрылғыны судың кереметтігі өзгеше аймақта пайдаланбас бұрын (мыс., көшкен соң), алдымен құрылғыны судың сәйкес кереметтігіне орнатыңыз.

Нұсқау

Су шаруашылығы басқармасы немесе муниципалитеттер су құбыры суының қаттылығы туралы ақпарат береді. Судың кермектігін реттеу жаңа параметр орындалғанға дейін, мысалы, көшуден кейін сақталады. Зауытта құрылғыға ең жоғарғы судың кермектігі (IV деңгей) орнатылады. Орнатылған судың кермектігі құрылғыда импульстік жыпылықтаумен көрсетіледі.

Судың кермектік деңгейі мен импульстік жыпылықтау

Қаттылық ауқымы	°dH	ммоль/л	Импульстік жыпылықтау саны	Жыпылықтаулар арасындағы аралық
I жұмсақ	0 - 7	0 - 1,3	1x	4 секунд
II орташа	7 - 14	1,3 - 2,5	2x	
III қатты	14 - 21	2,5 - 3,8	3x	
IV өте қатты	>21	>3,8	4x	

Нұсқау

Қақты жинақтау патроны құрылғы сумен толтырылған және қосылған соң ғана іске қосылады. Судағы қақ қақтан тазарту картридждіңдегі түйіршіктерге сіңеді. Қосымша қақтан тазарту талап етілмейді.

Нұсқау

Картридждегі түйіршіктің түсі сумен байланысқаннан кейін өзгеруі мүмкін. Бұл судағы минералдардың құрамына байланысты. Мұндай түс өзгеру зиянсыз болып табылады және құрылғыға, тазалау жұмысына немесе қақтан тазарту картридждің жұмысына кері әсерін тигізбейді.

Нұсқау

Реттеу кезінде 15 секундтан ұзақ үзіліс жасамаңыз, әйтпесе құрылғы соңғы рет таңдалған судың кермектігін немесе алғаш рет іске қосқан кездегі судың ең жоғарғы кермектігін автоматты түрде орнатады.

1. Құрылғының қосылғанына көз жеткізіңіз.
2. Қосу/өшіру қосқышын 6 секунд басып тұрыңыз.

Сурет Т

3. Қақтан тазарту картридждің бақылау шамы жыпылықтай бастайды, импульстер саны бұл кезде су кермектігінің ағымдағы параметрі туралы ескертеді.
4. Су кермектігінің төменгі деңгейін орнату үшін «Төмендетілген бу мөлшері» түймесін бірнеше рет басыңыз.
5. Су кермектігінің жоғарғы деңгейін орнату үшін «Максимал бу мөлшері» түймесін бірнеше рет басыңыз.
6. «Төмендетілген бу мөлшері» немесе «Максимал бу мөлшері» түймесін босатыңыз. Орнатылған судың кермектігі үшін импульстік жыпылықтау көрсетіледі.
7. Қажет болған кезде, су кермектігінің қажетті деңгейі орнатылғанша, процесті бірнеше рет қайталаңыз.

Нұсқау

Бу мөлшерін реттеу түймесі басылған кезде импульстік жыпылықтау көрсетілмейді.

8. Су кермектігінің реттелген деңгейін сақтау үшін, қосу/өшіру қосқышын 4 секунд басып тұрыңыз. Қақтан тазарту картридждің бақылау шамы жанады.

Аксессуарларға күтім жасау

(Аксессуарлар – жеткізу ауқымына байланысты)

Нұсқау

Шүберектерді фенмен кептіруге болмайды.

Нұсқау

Оңтайлы тазалау нәтижелеріне қол жеткізу үшін майлықтарды бірінші рет қолданар алдында машинада бір рет жууды ұсынамыз.

Жуған кезінде жапсырмадағы жуу шарттары көрсетілген нұсқауларды сақтаңыз. Майлықтар ласты жақсы сіңіре алу үшін, жұмсақ шайғышты пайдаланбаңыз.

1. Еден тазалайтын шүберектер мен жабындарды кір жуғыш машинада максималды 60 °C температурада жуыңыз.

Ақаулар кезіндегі көмек

Ақаулардың себептері көп жағдайда келесі шолуды пайдалану арқылы өздігінен жоюға болатындай қарапайым болады. Күдіктер болса немесе осы жерде көрсетілмеген ақаулар болған кезде, рұқсат етілген сервистік орталыққа хабарласыңыз.

△ ЕСКЕРТУ

Күдіктер қауіп және электр тогынан жарақат алу

Құрылғы қуат көзіне қосылу кезде немесе суымаған кезде, ақауларды жою қауіпті.

Желілік іштекерді розеткадан шығарып алыңыз.

Құрылғыны суытыңыз.

Жарықдиодтық жолақ қызыл болып жыпылықтайды

Сорғыны «құрғақ» жүрістен қорғау функциясы қосылған.

1. Құрылғыны қосып, қайтадан өшіріңіз.
2. Қақты жинақтау патронының дұрыс орнатылғанын және багеті су мөлшері жеткілікті екенін тексеріңіз.

Бақта су жоқ.

1. Су бағын толтырыңыз, мына бөлімді қараңыз: Суды толтырыңыз.

Бу тетігі басылмайды

Бу тетігі балалардан қорғаныспен құлыпталған.

- Балалардан қорғау құлпын алға сырғытыңыз. Бу тетігі құлыптан шығарылған.

Бақтағы судың жеткілікті мөлшеріне қарамастан будың жоқтығы немесе жеткіліксіз мөлшері

Қақтан тазарту картриджді орнатылмаған немесе дұрыс орнатылмаған.

- Қақтан тазарту картриджді орнатыңыз немесе дұрыс орнатыңыз.

Қақтан тазарту картриджді су құю кезінде алынған.

- Су құю кезінде қақтан тазарту картридждің құрылғыда қалдырыңыз.

Жаңа қақтан тазарту картриджді орнатылған.

- Бу тетігін үздіксіз басып ұстап тұрыңыз. Шамамен 30 секундтан кейін будың толық өнімділігіне қол жеткізіледі.

Қызыл «Қақтан тазарту картридждің ауыстыру» басқару шамы жанып немесе жыпылықтап тұр Жуырда қақтан тазарту картридждің мерзімі аяқталады.

- Жаңа қақтан тазарту картриджді орнатып, техникалық қызмет көрсету индикаторын

қалпына келтіріңіз, мына бөлімді қараңыз:

Қақтан тазарту картриджін ауыстыру.

Қақтан тазарту картриджін ауыстырғаннан кейін, техникалық қызмет көрсету индикаторы қалпына келтірілмеген.

- Қақтан тазарту картриджін ауыстырғаннан кейін бір уақытта «Максимал бу мөлшері» және «Төмендетілген бу мөлшері» түймелерін «Қақтан тазарту картриджін ауыстыру» индикаторы сөнгенше басып тұрыңыз, мына бөлімді қараңыз:
Қақтан тазарту картриджін ауыстыру.

Жарықдиодтық жолақ үнемі қызыл түспен жанып тұрады және бақтағы судың жеткілікті мөлшеріне қарамастан бу жоқ

Қақтан тазарту картриджінің мерзімі аяқталуға таяп қалды.

- Жаңа қақтан тазарту картриджін орнатып, техникалық қызмет көрсету индикаторын қалпына келтіріңіз, мына бөлімді қараңыз:
Қақтан тазарту картриджін ауыстыру.

Қақтан тазарту картриджін ауыстырғаннан кейін, техникалық қызмет көрсету индикаторы қалпына келтірілмеген.

- Қақтан тазарту картриджін ауыстырғаннан кейін бір уақытта «Максимал бу мөлшері» және «Төмендетілген бу мөлшері» түймелерін «Қақтан тазарту картриджін ауыстыру» индикаторы сөнгенше басып тұрыңыз, мына бөлімді қараңыз:
Қақтан тазарту картриджін ауыстыру.

Техникалық мағлұматтар

		SC 3 Deluxe
Электр желісіне қосу		
Кернеу	V	220 - 240
Фаза	~	1
Жиілік	Hz	50 - 60
Қорғаныс класы		IPX4
Қорғау класы		I
Құрылғының техникалық сипаттамалары		
Жылу қуаты	W	1900
Максималды жұмыс қысымы	MPa	0.35
Қызу уақыты	s	30
Үздіксіз булап жібіту	g/min	40
Максималды бу импульсі	g/min	100
Сыйымдылық		
Су багі	l	1.0
Өлшемдері мен өнімдер		
Салмағы (толымдаушыларсыз)	kg	3.3
Ұзындығы	mm	361
Ені	mm	250
Биіктігі	mm	282

Техникалық өзгерістер рұқсат етілген.

إرشاد

عند الضغط على زر حجم البخار، لا تتم الإشارة إلى النبضة الواضحة لمستوى عسر الماء.

8. اضغط مع الاستمرار على زر ON/OFF (التشغيل/إيقاف التشغيل) لمدة 4 ثوان لحفظ الأعداد الخاص بمستوى عسر الماء. يضيء مؤشر خرطوشة إزالة التكلس.

العناية بالملحقات

(الملحقات - حسب نطاق التسليم)

إرشاد

المناشف ليست مناسبة للمجفف.

إرشاد

تحقيق أداء التنظيف الأمثل، نوصي بغسل الفوط لمرة واحدة قبل استخدامها لأول مرة.

احرص على مراعاة الإرشادات الواردة في نشرة الغسيل لكي تقوم بالغسيل. لا تستخدم منعم الملابس، حتى تتمكن المناشف من التقاط الاتساخات بصورة جيدة.

1. اغسل مناشف تنظيف الأرضية والأغطية في الغسالة في درجة حرارة 60 درجة مئوية كحد أقصى.

المساعدة في حالة حدوث خلل

في الغالب تكون للاختلالات أسباب بسيطة يمكنك التغلب عليها ببساطة بالاستعانة بالعرض العام التالي. في حالات الشك أو عند حدوث اختلالات غير مذكورة هنا فيرجى التوجه إلى خدمة العملاء المعتمدة.

⚠ تحذير

خطر التعرض لصدمة كهربية والحرق

طالما أن الجهاز موصل بشبكة التيار أو لم يبرد بعد، فيكون من الخطر التغلب على الاختلالات.

اسحب قابس الشبكة.

اترك الجهاز يبرد أولاً.

شريط LED يومض باللون الأحمر

وظيفة حماية التشغيل الجاف للمضخة مغلقة.

1. إيقاف الجهاز وإعادة تشغيله.
 2. التأكد من أن خرطوشة إزالة التكلس مركبة بشكل صحيح ويوجد في الخزان كمية كافية من الماء.
- لا يوجد ماء في خزان الماء.

1. ملء خزان الماء، انظر فصل استكمال ملء الماء.

يتعذر ضغط ذراع البخار

ذراع البخار مؤمن بوسيلة حماية الأطفال.

- حرك وسيلة حماية الأطفال إلى الأمام.

ذراع البخار محجور.

لا يوجد أو يوجد القليل من البخار على الرغم من وجود ماء كافٍ في الخزان

خرطوشة إزالة التكلسات لم يتم تركيبها أو أنها مركبة بشكل خاطئ.

- ركب خرطوشة إزالة التكلسات أو ضعها بشكل صحيح.
- تم خلع خرطوشة إزالة التكلسات أثناء ملء الماء.
- يجب ترك خرطوشة إزالة التكلسات في مكانها أثناء ملء الجهاز.

تم استخدام خرطوشة إزالة تكلسات جديدة.

● احتفظ بذراع البخار مضغوطاً باستمرار.

يتم بعد حوالي 30 ثانية الوصول إلى أداء البخار بشكل تام.

لمبة التحكم الحمراء "استبدال خرطوشة إزالة التكلسات" تضيء أو تومض

العمر الافتراضي لخرطوشة إزالة التكلس سينتهي قريباً.

- أدخل خرطوشة إزالة الترسبات الكلسية الجديدة وأعد ضبط بيان الصيانة، انظر الفصل استبدال خرطوشة إزالة التكلس.

لم تتم إعادة ضبط بيان الصيانة بعد استبدال خرطوشة إزالة

التكلسات.

- واصل الضغط على زرّي "الحد الأقصى لكمية البخار" و "كمية البخار المخفضة" في نفس الوقت، حتى تنطفئ لمبة التحكم "استبدال خرطوشة إزالة التكلسات"، بعد إدخال خرطوشة إزالة التكلسات، انظر الفصل استبدال خرطوشة إزالة التكلس.

يضيء شريط LED باللون الأحمر الثابت، ولا يتكون البخار على

الرغم من وجود كمية مياه كافية في الخزان

انتهى العمر الافتراضي لخرطوشة إزالة التكلس.

- أدخل خرطوشة إزالة الترسبات الكلسية الجديدة وأعد ضبط بيان الصيانة، انظر الفصل استبدال خرطوشة إزالة التكلس.

لم تتم إعادة ضبط بيان الصيانة بعد استبدال خرطوشة إزالة التكلسات.

- واصل الضغط على زرّي "الحد الأقصى لكمية البخار" و "كمية البخار المخفضة" في نفس الوقت، حتى تنطفئ لمبة التحكم "استبدال خرطوشة إزالة التكلسات"، بعد إدخال خرطوشة إزالة التكلسات، انظر الفصل استبدال خرطوشة إزالة التكلس.

البيانات الفنية

SC 3 Deluxe	
توصيل الطاقة	
الفلطة	V 220 - 240
الطور	~ 1
التردد	Hz 50 - 60
نوع الحماية	IPX4
فئة الحماية	I
أداء الجهاز	
قدرة التسخين	W 1900
ضغط التشغيل الأقصى	MPa 0.35
زمن الإحماء	s 30
التبخير المستمر	g/min 40
قوة اندفاع البخار القصوى	g/min 100
كمية الملء	
خزان الماء	l 1.0
الأبعاد الوزن	
الوزن (من دون ملحقات)	kg 3.3
الطول	mm 361
العرض	mm 250
الارتفاع	mm 282

المواصفات الفنية خاضعة للتعديل.

4. اضغط على مفتاح التشغيل.
- الجهاز قيد التشغيل.
5. واصل الضغط على زرّي "الحد الأقصى لكمية البخار" و "كمية البخار المحفظة" في نفس الوقت، حتى يطفئ بيان "استبدال خرطوشة إزالة الكلس". يعنى ذلك أن عملية إعادة الضبط قد انتهت.
6. دع الجهاز يسخن.
7. استمر في الضغط على ذراع البخار لحوالي 30 ثانية لتفريغ الهواء من خرطوشة إزالة الكلس.

إعداد عسر الماء

تنبيه

تلف الجهاز نتيجة التكلس
يمكن عن طريق عدم تركيب خرطوشة إزالة التكلس وضبط عسر الماء بشكل خاطئ أن تحدث تكلسات بالجهاز. يجب العمل دائما باستخدام خرطوشة إزالة التكلس. ضبط الجهاز على عسر الماء المحلي. يجب أن يتم ضبط عسر الماء الحالي قبل استخدام الجهاز في أي منطقة لها عسر ماء آخر (مثلا بعد نقل السكن).

إرشاد

وتوفر لك هيئة إدارة المياه أو المرافق البلدية توفرك المعلومات اللازمة حول درجة عسر ماء الصنوبر. يتم تخزين إعداد عسر الماء حتى يتم إجراء إعداد جديد (على سبيل المثال بعد النقل). تم ضبط الجهاز على أعلى مستوى لصلابة الماء (المستوى الرابع) في المصنع. يشير الجهاز إلى درجة عسر الماء المحددة باستخدام نبضات وامضة.

مستويات عسر الماء والنبضات السريعة

الفاصل الزمني بين النبضات الواضحة	عدد النبضات الواضحة	ملي مول/ لتر	درجة عسر ألماني	نطاق العسر
4 ثوان	1x	0-1.3	0-7	I يسر
	2x	1.3-2.5	7-14	II متوسط
	3x	2.5-3.8	14-21	III عسر
	4x	3.8 <	21 <	IV عسر للغاية

إرشاد

يتم تنشيط تأثير مضاد التكلس لخرطوشة إزالة التكلس بمجرد ملء الجهاز بالماء وتشغيله. يتم امتصاص الجير الموجود في الماء بواسطة الحبيبات الموجودة في خرطوشة إزالة التكلس. ليس هناك حاجة إلى إزالة الترسبات الإضافية.

إرشاد

يمكن أن يتغير لون الحبيبات الموجودة في الخرطوشة عند ملامستها للماء بسبب المحتوى المعدني الموجود في الماء. وهذا لا يدعو للقلق وليس له آثار سلبية على الجهاز أو أعمال التنظيف أو وظائف الخرطوشة.

إرشاد

لا تتوقف لمدة أطول من 15 ثانية عند الضبط، لأنه بخلاف ذلك سيتم ضبط الجهاز تلقائياً على آخر مستوى لعسر الماء المحدد أو أعلى مستوى لعسر الماء تم ضبطه في أثناء بدء التشغيل الأولى.

1. تأكد من إيقاف تشغيل الجهاز.
2. اضغط على زر ON/OFF (التشغيل/إيقاف التشغيل) واستمر في الضغط عليه لمدة 6 ثوان.
3. صورة إيضاحية T بومض مؤشر خرطوشة إزالة التكلس ويشير إلى إعداد عسر الماء الحالي من خلال عدد النبضات.
4. اضغط على زر حجم البخار المنخفض بشكل متكرر لتعيين مستوى عسر الماء المنخفض.
5. اضغط على زر حجم البخار الأقصى بشكل متكرر لتعيين مستوى عسر الماء الأعلى.
6. حرر زر حجم البخار المنخفض/الأقصى.
7. تتم الإشارة إلى النبضة الواضحة لعسر الماء المضبوط. كرر العملية حسب الحاجة حتى يتم الوصول إلى مستوى عسر الماء المطلوب.

خلع ممسحة الأرضية

1. وضع قدم على طرف القدم بممسحة الأرضية وارفع منفت الأرضية إلى أعلى.
- صورة إيضاحية Q

إرشاد

في البداية يكون شريط فيلكرو بممسحة الأرضية قوي جدا ومن المحتمل أن تكون إزالته من ممسحة الأرضية صعبا. بعد الاستعمال المتكرر وبعد غسل ممسحة الأرضية يمكن إزالته من منفت الأرضية بشكل جيد وذلك بحقق الانصاف الأمثل.

ركن منفت الأرضية

1. عند إيقاف العمل ينبغي تعليق منفت الأرضية في حامل الركن.
- صورة إيضاحية O

العناية والصيانة

تفريغ خزان الماء

تنبيه

تلف بالجهاز نتيجة تعفن المياه

إذا لم يتم استخدام الجهاز لأكثر من شهرين، يمكن أن تعفن المياه في الخزان. يجب تفريغ خزان الماء قبل التوقف الطويل عن الاستخدام.

1. اضغط على مفتاح التشغيل/الإيقاف.
2. سحب قابس الشبكة من المقبس.
3. إخراج الكماليات من حوامل الكماليات.
4. إخراج خرطوشة إزالة التكلس من الجهاز.
5. قم بتفريغ خزان الماء.

صورة إيضاحية S

استبدال خرطوشة إزالة التكلس

تنبيه

تلف وقصر العمر الافتراضي للجهاز

عند عدم الالتزام بفترة مواعيد تغيير (بيان لمبة الكترول) خرطوشة إزالة التكلس، يمكن أن يؤدي ذلك إلى حدوث تلف وتقصير العمر الافتراضي للجهاز.

الالتزام بفترة مواعيد التغيير (لمبة الكترول).

إرشاد

ترتبط فترات مواعيد التغيير بعسر الماء المحلي. إن المناطق التي فيها نسبة مرتفعة لعسر الماء (مثلا III/IV) تكون فيها فترات مواعيد التغيير أعلى من المناطق التي فيها ماء يسر.

مبين لمبة الكترول عند نهاية زمن التشغيل

تشير لمبة التحكم الموجودة على خرطوشة إزالة التكلس الوقت الذي يجب فيه استبدال خرطوشة إزالة الكلس:

- تومض لمبة الكترول قبل ساعتين من زمن التشغيل.
- تومض لمبة الكترول قبل 1 ساعة من زمن التشغيل بشكل أسرع.
- بانقضاء زمن تشغيل خرطوشة إزالة الكلس، تضئ لمبة التحكم وشريط LED بشكل مستمر باللون الأحمر، وتتوقف المصنعة عن العمل تلقائياً لتجنب حدوث تلف في الجهاز.

تركيب خرطوشة إزالة التكلس

تنبيه

تلف الجهاز

يمكن أن تحدث تلفيات في الجهاز عن طريق إعادة تركيب خرطوشة إزالة التكلس المستهلكة.

ينبغي العمل بحرص لتجنب الخلط بين الخراطيش.

إرشاد

عند أول تبخير بعد إزالة ثم إعادة تركيب خرطوشة إزالة التكلس، يمكن أن يكون دفع البخار ضعيف أو غير منظم ويمكن أن يخرج بعض قطرات من الماء. يحتاج الجهاز إلى وقت قصير حتى يتم ملء خرطوشة إزالة التكلس بالماء. كمية البخار المتدفقة تزداد باستمرار إذا لم يتم الوصول إلى كمية البخار القصوى بعد حوالي 30 ثانية.

1. اضغط على مفتاح إيقاف الجهاز متوقف.
2. أخرج خرطوشة إزالة التكلس.
3. ركب خرطوشة إزالة كلس جديدة

يجب تفريغ خزان الماء قبل التوقف الطويل عن الاستخدام.
5. إخراج خرطوشة إزالة التلصق من الجهاز.

صورة إيضاحية N

تخزين الجهاز

1. قم بتعليق فوهة الأرضية في حامل التثبيت.
2. صورة إيضاحية O
قم بتوصيل مواسير الاستطالة بالحوامل الكبيرة للملحقات.
3. قم بتوصيل فوهة يدوية مرنة ومنفت تيار نقطي بكل ماسورة استطالة.
4. لف الكابل وضعه في منطقة تخزين الملحقات.
5. ضع الفرشاة المستديرة الصغيرة ومنفت القوة في منطقة تخزين الملحقات.
6. ضع خرطوم البخار في منطقة تخزين الملحقات.
7. صورة إيضاحية P
قم بتخزين الجهاز في مكان جاف محمي من الصقيع.

إرشادات هامة للاستخدام

تنظيف أسطح الأرضية

نوصي بمسح أو شطف التربة عن الأرضية قبل استخدام الجهاز. وذلك فإنه يتم تنظيف الأرضية من الاتساخات والجزيئات الطليقة قبل التنظيف على الرطب.

إنعاش المنسوجات

قبل المعالجة باستخدام الجهاز احرص دائماً على فحص قدرة تحمل المنسوجات في مكان مغفلي: قم بمعالجة المنسوجات بالبخار وانتره يجف ثم تحقق من تغير اللون أو الشكل.

تنظيف الأسطح المكسوة أو المطلية

تنبيه

الأسطح المتضررة

البخار يمكنه إذابة الشمع ومواد تلميع الأثاث أو الكسوات البلاستيكية أو اللون أو اليريش من الحواف.
لا توجه تيار البخار مطلقاً إلى الحواف المطلية بالصبغ، والا فقد تفصل طبقة الصبغ.
لا تستخدم الجهاز لغرض تنظيف الأرضيات الخشبية أو الباركيه غير المطلي بالورنيش.

لا تستخدم الجهاز لغرض تنظيف الأسطح المطلية أو المكسوة بالماسنيت، مثل أثاث المطابخ وغرف المعيشة أو الأبواب أو الباركيه.
1. لغرض تنظيف هذه الأسطح فقم بتبخير مشفحة لفترة قصيرة وامسح بها الأسطح.

منظف الزجاج

تنبيه

كسر الزجاج والأسطح المتضررة

البخار يمكن أن يضر بالمواضع المطلية بالورنيش في إطار النافذة، وهو ما يمكن أن يؤدي في درجات الحرارة الخارجية المنخفضة إلى تعرض السطح الخارجي لزجاج النوافذ لإجهادات وهو ما تكون نتيجته كسر الزجاج.
لا توجه البخار إلى مواضع مطلية بالورنيش في إطار النافذة.
احرص على تسخين زجاج النوافذ في درجات الحرارة الخارجية المنخفضة من خلال تبخير سطح الزجاج بالكامل قليلاً.
● نظف منطقة النافذة باستخدام فوهة يدوية مرنة وقطعة قماش. للتخلص من الماء، استخدم ممسحة أو امسح الأسطح لتجفيفها.

استخدام الملحقات

مسدس البخار

يمكن أن يتم استخدام مسدس البخار بدون ملحقات في مجالات الاستخدام التالية:

- للتخلص من التجميدات البسيطة الناتجة عن قطع الملابس المعلقة: تبخير قطعة الملابس على مسافة 10-20 سم.
- مسح الغبار الرطب: تبخير قطعة قماش لفترة قصيرة ومسح قطع الأثاث بها.

منفت تيار نقطي

منفت التيار النقطي يتناسب مع غرض تنظيف المواضع التي يصعب الوصول إليها والفجوات ولوحات التابلوه وفتحات التصريف وأحواض الغسل والحمامات وحصر النوافذ أو المسخات. عند اقتراب منفت التيار النقطي من موضع الاتساخ ترداد فعالية التنظيف، حيث إن درجة الحرارة وكمية البخار تكون أعلى ما يكون في مخرج البخار. الترسبات الكلسية العنيدة يمكن معالجتها بمصطف مناسب قبل تنظيفها بالبخار. ترك مادة التنظيف لمدة 5 دقائق تقريباً حتى تأخذ مفعولها ثم إجراء عملية التبخر بعد ذلك.

1. دفع منفت التيار النقطي على مسدس البخار.

صورة إيضاحية C

فرشاة مستديرة (صغيرة)

الفرشاة المستديرة الصغيرة تتناسب مع غرض تنظيف الاتساخات العنيدة، من خلال المسح يمكن التخلص من الاتساخات العنيدة بشكل أسهل.

تنبيه

الأسطح المتضررة

يمكن أن تسبب الفرشاة في إلحاق خدوش بالأسطح الحساسة. غير مخصصة لتنظيف الأسطح الحساسة.

1. تركيب الفرشاة المستديرة الصغيرة على منفت التيار النقطي.

صورة إيضاحية D

فرشاة الفجوات

1. تستخدم الفجوات لتنظيف الفجوات الضيقة، على سبيل المثال، بين كوات النوافذ والأذرع المرفقية في الجدار.

صورة إيضاحية D

فوهة يدوية مرنة

تستخدم الفوهة اليدوية المرنة لتنظيف المناطق الصغيرة التي يمكن غسلها، وحجرات الاستحمام والمرابا.

1. ادفع الفوهة اليدوية المرنة على مسدس البخار وفقاً لمنفت التيار النقطي.

صورة إيضاحية C

2. اسحب الغطاء فوق الفوهة اليدوية المرنة.

منفت الأرضية

المنفت الأرضي يتناسب مع غرض تنظيف فرش الأرضية وورق الحائط القابل للغسل، مثلاً أرضيات صخرية أو بلاط أو أرضيات PVC.

تنبيه

الأضرار جراء تأثير البخار

الحرارة الشديدة والرطوبة يمكن أن يؤديا إلى وقوع أضرار. لذلك احرص قبل الاستخدام على التحقق من القدرة على مقاومة السخونة وتأثير البخار من خلال استخدام أقل كمية من البخار على موضع غير ملحوظ.

إرشاد

رواسب المنظفات أو مواد العناية المستحلبة المتكوّنة على السطح المراد تنظيفه يمكن أن تؤدي عند التنظيف بالبخار إلى تكون مواضع لبيط تزول مع الاستخدام المتكرر.
نوصي بمسح أو شطف الأتربة عن الأرضية قبل استخدام الجهاز. وبذلك فإنه يتم تنظيف الأرضية من الاتساخات والجزيئات الطليقة قبل التنظيف على الرطب. استخدمها ببطء على الأسطح شديدة الاتساخ حتى يدوم تأثير البخار لفترة أطول.

1. قم بتوصيل ماسورة الاستطالة بمسدس البخار.

صورة إيضاحية E

2. حرّك المنفت الأرضي على ماسورة الاستطالة.

صورة إيضاحية F

3. ثبت منشفة الأرضية على منفت الأرضية.

a حرّك منشفة الأرضية مع الاشرطة اللاصقة إلى أعلى على الأرضية.
b انقل منفت الأرضية بضغط خفيفة إلى منشفة الأرضية.

صورة إيضاحية Q

منشفة الأرضية تلتصق تلقائياً بمنفت الأرضية بفضل اللاصق.

التشغيل الأولي

1. ضع الجهاز على أرضية ثابتة.
 2. إدخال قابس الشبكة في المقبس.
 3. اضغط على مفتاح التشغيل/الإيقاف.
- صورة إيضاحية 1**
4. يضيء شريط LED باللون الأحمر وينطفئ ببضع.
 5. بعد حوالي 30 ثانية يضيء شريط LED باللون الأخضر بشكل ثابت. يكون الجهاز مستعداً للتشغيل.

صورة إيضاحية 1

تنظيم كمية البخار

يتم تنظيم كمية البخار المنبعثة عن طريق زر كمية البخار. يوجد زران مختلفان لكمية البخار:

صورة إيضاحية K

كمية بخار قصوى	
كمية بخار منخفضة	
لا يوجد بخار - وسيلة حماية الأطفال إرشاد لا يمكن تشغيل ذراع البخار في هذه الوضعية.	

إرشاد

عند تشغيل الجهاز تكون كمية البخار القصوى مضبوطة دائماً.

1. بعد ضبط كمية البخار اضغط على ذراع البخار.
2. قبل البدء بعملية التنظيف ينبغي توجيه مسدس البخار على قطعة قماش حتى ينبعث البخار بشكل متساوي.

استكمال ملء الماء

عند نقص الماء بومض شريط LED بسرعة باللون الأحمر. للحصول على معدل إنتاج ثابت للبخار، يجب صب الماء عبر غطاء خرطوشة إزالة التكلسات. عند استكمال ملء الماء تبقى خرطوشة إزالة التكلس مثبتة في الجهاز.

إرشاد

الجهاز مزود بحماية ضد التشغيل الجاف المضخة. عند تشغيل المضخة لوقت طويل بشكل جاف، مثلاً إذا كان قد تم تركيب خرطوشة إزالة التكلس بشكل غير صحيح، تتوقف المضخة عن العمل وتنبهض لمبة التنوير الحمراء لنقص الماء.

لكي يتم التمكن من إعادة تشغيل الجهاز مرة أخرى، يجب أن يتم إيقاف ثم إعادة تشغيل الجهاز. يجب أن يتم أثناء ذلك التأكد من أن الخرطوشة قد تم تركيبها بشكل صحيح وأن خزان الماء فيه كمية كافية من الماء.

1. ملء خزان الماء عن طريق غطاء خرطوشة إزالة التكلس بقدر 1 لتر من مياه الحنفية كحد أقصى.
- شريط LED يضيء باستمرار باللون الأخضر.

قطع عملية التشغيل

لتوفير الطاقة ننصح بأن يتم إيقاف الجهاز لفترة استراحة تتجاوز 20 دقيقة.

1. اضغط على مفتاح التشغيل/الإيقاف.

إيقاف الجهاز

1. اضغط على مفتاح التشغيل/الإيقاف.
- صورة إيضاحية L**
- الجهاز متوقف.
2. استمر في الضغط على ذراع البخار إلى أن يتوقف خروج البخار.
- صورة إيضاحية M**
3. مرّج البخار غير خاضع للضغط.
 3. قم بإزاحة وسيلة تأمين الأطفال إلى الورا.
 4. سحب قابس الشبكة من المقبس.

تنبيه

تلف الجهاز نتيجة تعفن المياه

إذا لم يتم استخدام الجهاز لأكثر من شهرين، يمكن أن تعفن المياه في الخزان.

تنبيه

تلف الجهاز نتيجة التكلس

تعمل خرطوشة إزالة التكلس على النحو الأمثل إذا تم قبل أول استخدام موانئة الجهاز مع عسر الماء المحلي.

ضبط الجهاز على عسر الماء المحلي.

قبل استخدام الجهاز في مكان آخر، يجب ضبطه على عسر الماء المحلي الحالي (مثلاً بعد نقل السكن).

1. تركيب خرطوشة إزالة التكلس في الفتحة وضغطها حتى تثبت.

صورة إيضاحية B

2. ضبط عسر الماء، انظر فصل إعداد عسر الماء.

التركيب

تركيب الملحقات

1. استمر في إزاحة الطرف المكشوف للكماليات على مسدس البخار إلى أن يثبت زر تحرير مسدس البخار.
- صورة إيضاحية C**
2. حرك الطرف المكشوف للكماليات على منفذ التيار النقطي.
- صورة إيضاحية D**
3. قم بتوصيل ماسورة الاستطالة بمسدس البخار.
- a استمر في دفع ماسورة الاستطالة الأولى 1 على مسدس البخار، حتى يتم تثبيت زر التحرير مسدس البخار.
- ماسورة التوصيل موصلة.
- b حرك ماسورة الاستطالة الثانية على ماسورة الاستطالة الأولى.
- وعندئذ تصبح مسورتى التوصيل موصولتين.
- صورة إيضاحية E**
4. حرك الكماليات واو المنفذ الأرضي على الطرف المكشوف لماسورة الاستطالة.
- صورة إيضاحية F**
- الملحقات موصلة.

فك الملحقات

1. قم بإزاحة وسيلة تأمين الأطفال إلى الورا.
 2. ذراع البخار مغلق.
 2. اضغط على زر تحرير القفل وقم بفك الأجزاء من بعضها البعض.
- صورة إيضاحية G**

التشغيل

ملء الماء

يمكن ملء خزان الماء في أي وقت.

تنبيه

أضرار بالجهاز

يمكن أن يتم حدوث انسداد بالمنافذ أو حدوث اضرار في مؤشر مستوى الماء عن طريق استخدام الماء غير المناسب.

لا تستخدم الماء المكثف الناتج عن نشافة الملابس أبداً.

لا تستخدم مياه الأمطار المجمعة أبداً.

لا تملأ أي مواد تنظيف أو مواد إضافية أخرى أبداً (العلطور مثلاً).

1. املاً خزان الماء بحد أقصى 1 لتر من ماء الحنفية.

صورة إيضاحية H

تشغيل الجهاز

تنبيه



تلف الجهاز ناجم عن طريق ضبط عسر الماء بشكل خاطئ

تعمل خرطوشة إزالة التكلس على النحو الأمثل إذا تم موانئة الجهاز مع عسر الماء المحلي. يمكن أن يتكلس الجهاز في حالة عدم ضبط عسر الماء بشكل صحيح.

يجب قبل الاستخدام الأول للجهاز أن يتم ضبط عسر الماء المحلي، انظر الفصل إعداد عسر الماء.

إرشاد

عند أول تخبير بعد إزالة ثم إعادة تركيب خرطوشة إزالة التكلس، يمكن أن يكون دفع البخار ضعيف أو غير منتظم ويمكن أن يخرج بعض قطرات من الماء. يحتاج الجهاز إلى وقت قصير حتى يتم ملء خرطوشة إزالة التكلس بالماء. كمية البخار المتدفقة تتراد باستمرار إلى أن يتم الوصول إلى كمية البخار القصوى بعد حوالي 30 ثانية.

خطر اكتواء جراء البخار	
قراءة دليل التشغيل	
امأ خزان المياه بالمياه فقط دون إضافات	USE WATER ONLY

منظم الضغط

إذا نشأ ضغط عالي جدا في حالة الخطأ، فإن صمام الأمان يضمن في هذه الحالة إزالة الضغط وتصريفه في المكان المحيط.

فيوز ضد الانصهار

يمنع فيوز ضد الانصهار ارتفاع درجة حرارة الجهاز بشكل مفرط. وفي حالة ارتفاع درجة حرارة الجهاز بشكل مفرط يقوم فيوز ضد الانصهار بفصل الجهاز عن تيار الشبكة. قبل معاودة استخدام الجهاز مرة أخرى، اتصل بمركز خدمة عملاء KÄRCHER المختص.

وصف الوحدة

يتم في دليل التشغيل هذا شرح التجهيزات الكاملة. توجد اختلافات في نطاق التوريد اعتماداً على النموذج المستخدم (انظر العبوة).
ارجع إلى صفحة الصور للاطلاع على الصور الإيضاحية، صورة إيضاحية A

- ① خرطوشة إزالة التكلس
- ② مفتاح ON/OFF (التشغيل/إيقاف التشغيل)
- ③ حجم البخار المنخفض
- ④ ضوء المؤشر (أحمر) - استبدل خرطوشة إزالة التكلس.
- ⑤ حجم البخار الأقصى
- ⑥ درج الملحقات
- ⑦ موضع تثبيت لمنفذ الأرضية
- ⑧ مقبض الحمل
- ⑨ كابل وصلة كهرباء مزود بقابس كهربائي
- ⑩ مسدس البخار
- ⑪ ذراع البخار
- ⑫ زر التحريك
- ⑬ نظام تأمين الأطفال
- ⑭ خرطوم البخار
- ⑮ منفذ تيار تقطى
- ⑯ فرشاة مستديرة
- ⑰ فرشاة الفجوات
- ⑱ فوهة يدوية مرنة
- ⑲ قماش الفوهة اليدوية المرنة
- ⑳ مواسير الاستطالة (قطعتين)
- ㉑ زر التحريك
- ㉒ فوهة الأرضية
- ㉓ لاصق فلكرو
- ㉔ منشفة الأرضية

المحتويات

166	حماية البيئة
166	الملحقات التكميلية وقطع الغيار.....
166	محتوى التسليم.....
166	الضمان
166	تجهيزات السلامة.....
166	وصف الوحدة
165	التشغيل الأولي
165	التركيب
165	التشغيل.....
164	إرشادات هامة للاستخدام.....
164	استخدام الملحقات.....
163	العناية والصيانة.....
162	المساعدة في حالة حدوث خلل.....
162	البيانات الفنية

حماية البيئة

المواد المستخدمة في التغليف قابلة لإعادة التدوير. يرجى التخلص من مواد التغليف بطريقة تحافظ على البيئة. تحتوي الأجهزة الكهربائية والإلكترونية على مواد قيمة قابلة لإعادة التدوير وغالباً ما تحتوي أيضاً على مكونات مثل البطاريات أو المراكمات أو الزيوت والتي قد تشكل خطورة على صحة الإنسان والبيئة في حالة التعامل معها بشكل غير صحيح أو إذا تم التخلص منها بصورة خاطئة. إلا أن هذه المكونات ضرورية لتشغيل الجهاز بصورة سليمة. لا يجوز التخلص من الأجهزة المميزة بهذا الرمز مع النفايات المنزلية.

إرشادات حول مواد المحتويات (REACH)

تجد المعلومات الحالية حول المحتويات على الموقع:
www.kaercher.de/REACH

الملحقات التكميلية وقطع الغيار

استخدام الملحقات التكميلية الأصلية وقطع الغيار الأصلية فقط، والتي تضمن تشغيل الجهاز بشكل آمن وخالي من الاختلالات. تجد المعلومات الخاصة بالملحقات التكميلية وقطع الغيار على الموقع www.kaercher.com

محتوى التسليم

محتوى تسليم الجهاز مصور على العبوة. تأكد من وجود جميع محتويات العبوة عند فتحها. وفي حالة نقص أية ملحقات تكميلية أو اكتشاف أي تلف بها ناتج عن عملية النقل، يرجى إخطار البائع.

الضمان

يسري في كل دولة شروط الضمان التي تضعها شركة التسويق المتخصصة التابعة لنا. نحن نتولى إصلاح الأخطاء التي قد تطرأ على جهازك خلال فترة الضمان بدون مقابل، عندما يكون سبب هذه الاعطال ناجم عن عيب في المواد المستخدمة أو في عملية التصنيع. في حالة استحقاق الضمان، توجه من فضلك بقسيمة الشراء إلى أقرب موزع أو مركز خدمة عملاء معتمد. (العنوان على الصفحة الخلفية)
يمكن العثور على المزيد من المعلومات حول الضمان (إن وجدت) في قسم الخدمة على موقع Kärcher المحلي تحت عنوان "التنزيلات".

تجهيزات السلامة

⚠ تنويه

تجهيزات السلامة التالفة أو المتغيرة
تجهيزات السلامة تخدم حمايتك.

لا تقم بتغيير أو تجاوز تجهيزات السلامة أبداً.

الرموز على الجهاز

(حسب طراز الجهاز)

خطر حروق، يلبث سطح الجهاز أثناء التشغيل	
---	---



THANK YOU!
MERCI! DANKE! ¡GRACIAS!



Registrieren Sie Ihr Produkt und profitieren Sie von vielen Vorteilen.

Register your product and benefit from many advantages.

Enregistrez votre produit et bénéficiez de nombreux avantages.

Registre su producto y aproveche de muchas ventajas.

www.kaercher.com/welcome



Bewerten Sie Ihr Produkt und sagen Sie uns Ihre Meinung.

Rate your product and tell us your opinion.

Évaluer votre produit et dites-nous votre opinion.

Reseñe su producto y díganos su opinión.



www.kaercher.com/dealersearch

Alfred Kärcher SE & Co. KG
Alfred-Kärcher-Str. 28-40
71364 Winnenden (Germany)
Tel.: +49 7195 14-0
Fax: +49 7195 14-2212

