

OC 6-18 OC 6-18 Premium



Deutsch	7
English	16
Français	25
Italiano	34
Nederlands	44
Español	53
Português	62
Dansk	71
Norsk	79
Svenska	87
Suomi	95
Ελληνικά	103
Türkçe	113
Русский	121
Magyar	131
Čeština	140
Slovenščina	149
Polski	157
Românește	166
Slovenčina	176
Hrvatski	184
Σρpski	193
Български	201
Eesti	211
Latviešu	219
Lietuviškai	228
Українська	237

Read Online



**Register
your product**
www.kaercher.com/welcome



59803280 (07/24)

A

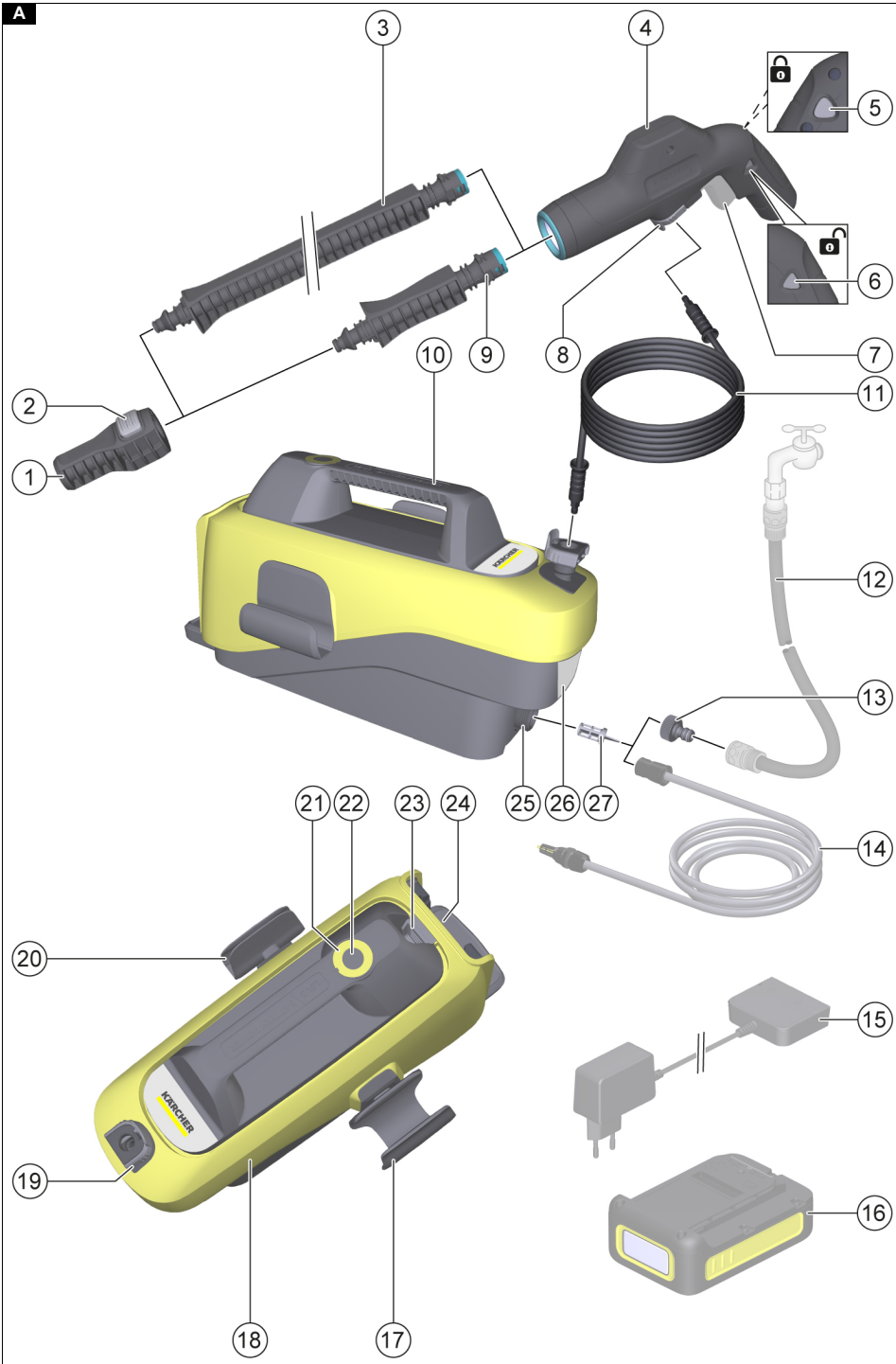

B

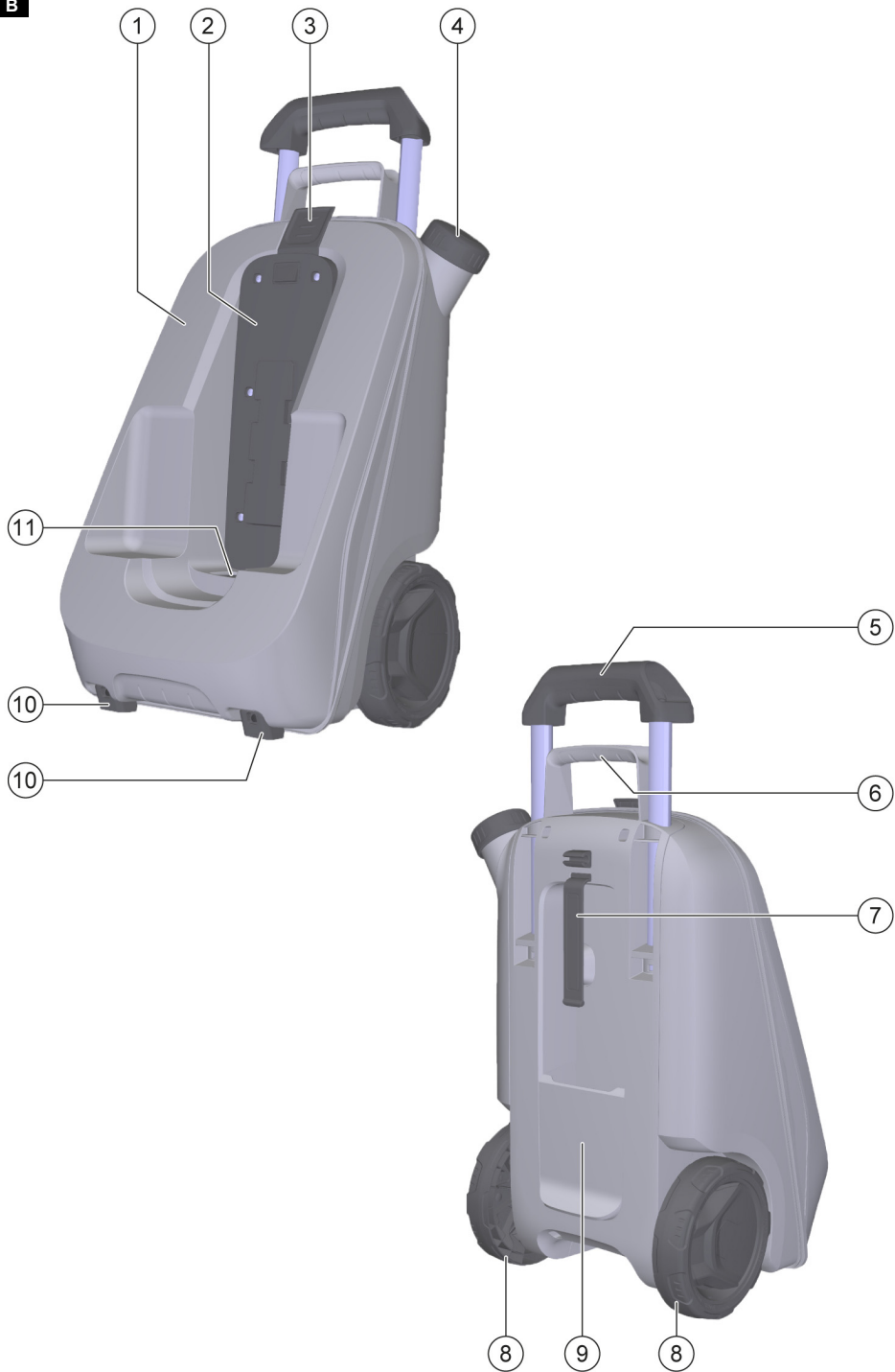

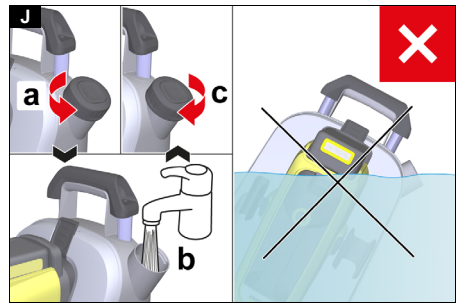
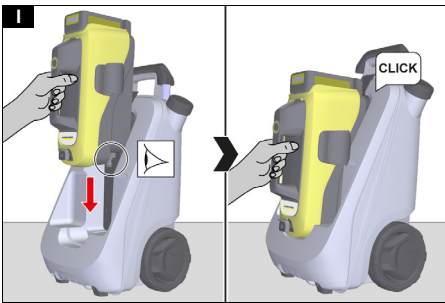
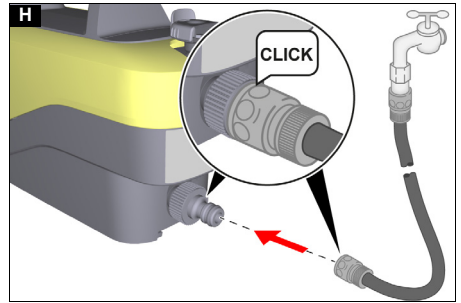
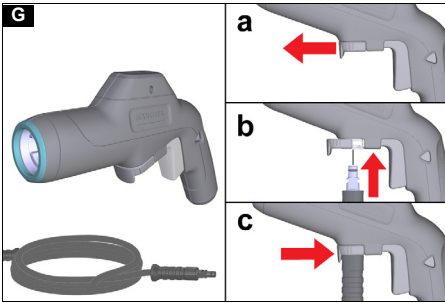
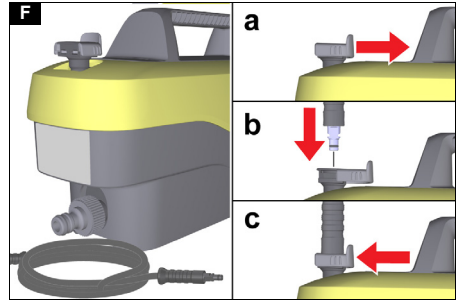
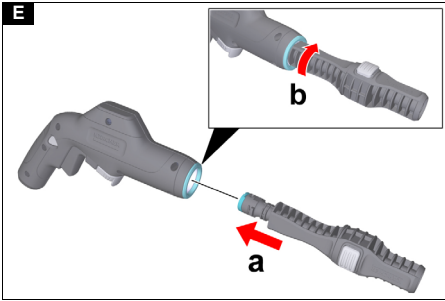
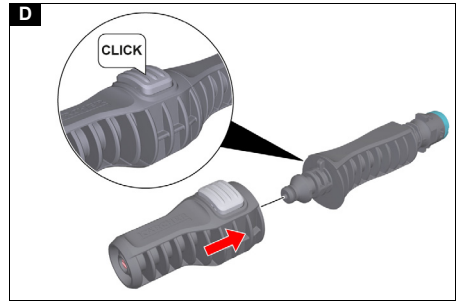
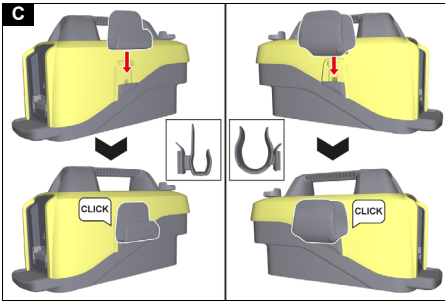

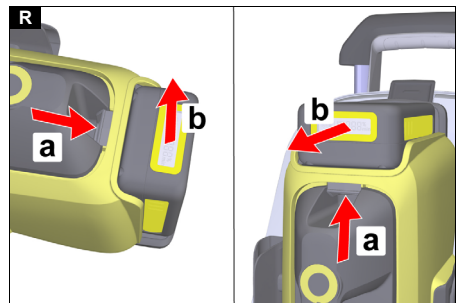
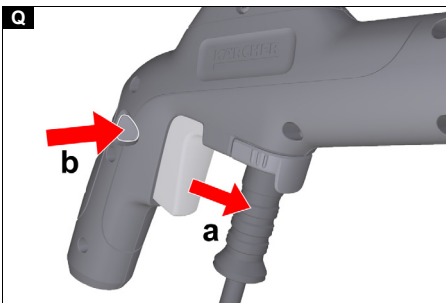
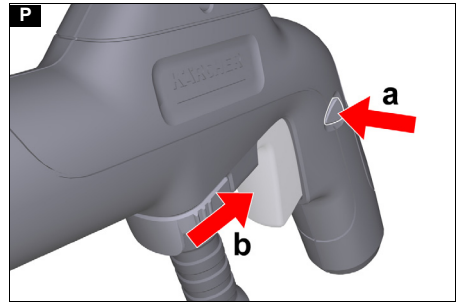
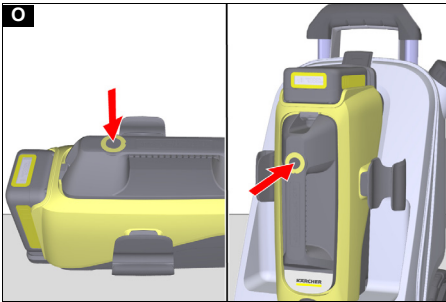
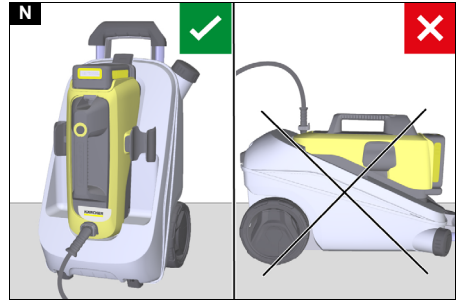
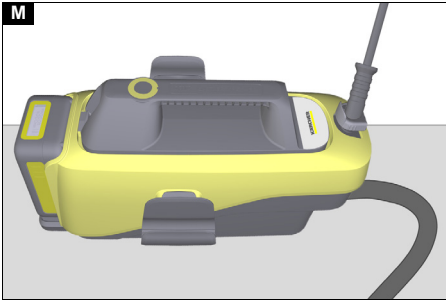
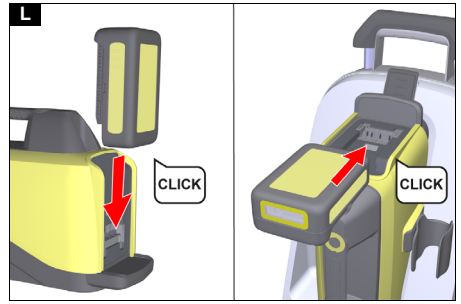
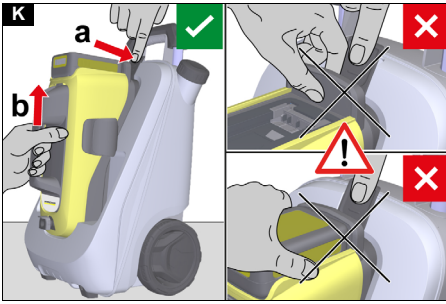

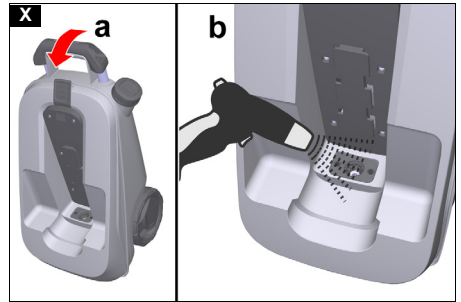
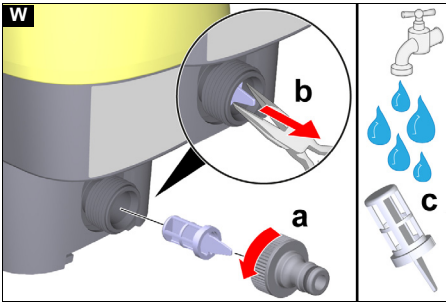
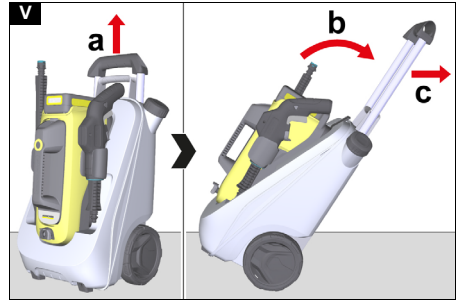
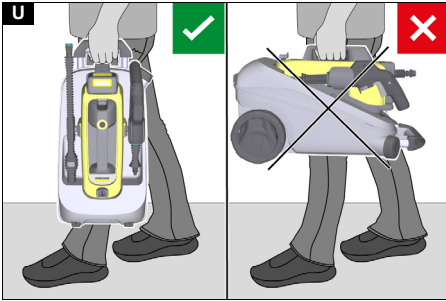
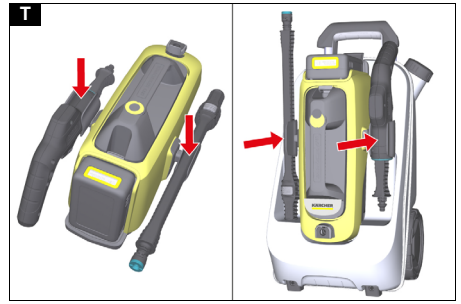
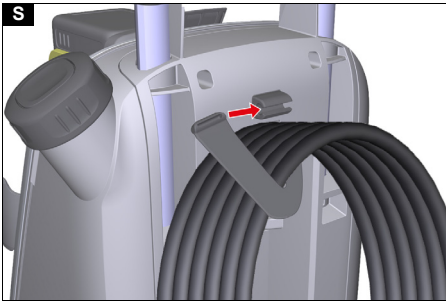

Inhalt

KÄRCHER Home & Garden App.....	7
Sicherheitshinweise.....	7
Sicherheitseinrichtungen.....	8
Umweltschutz.....	8
Bestimmungsgemäße Verwendung.....	8
Zubehör und Ersatzteile.....	8
Lieferumfang.....	8
Gerätebeschreibung.....	8
Montage.....	9
Inbetriebnahme.....	9
Betrieb.....	10
Transport.....	11
Lagerung.....	12
Pflege und Wartung.....	12
Hilfe bei Störungen.....	12
Garantie.....	15
EU-Konformitätserklärung.....	15
Technische Daten.....	15

KÄRCHER Home & Garden App

Mit der KÄRCHER Home & Garden App profitieren Sie bei der Nutzung Ihres Geräts von folgenden Vorteilen:

- Anwendungstipps & Expertenwissen
- Produktinformationen, Zubehörübersicht und Betriebsanleitungen.
- Hilfestellungen und Service-Kontakt.
- Onlineshop - exklusive Angebote und vieles mehr.

Den Code auf der Verpackung scannen oder die KÄRCHER Home & Garden App aus Ihrem App Store downloaden und komfortabel Ihr Produkt registrieren.

Sicherheitshinweise



Lesen Sie vor der ersten Benutzung des Geräts diese Sicherheitshinweise, diese Originalbetriebsanleitung, die dem Akkupack beiliegenden Sicherheitshinweise und die beiliegende Originalbetriebsanleitung Akkupack / Ladegerät. Handeln Sie danach. Bewahren Sie die Hefte für den späteren Gebrauch oder für Nachbesitzer auf. Neben den Hinweisen in der Betriebsanleitung müssen Sie die allgemeinen Sicherheits- und Unfallverhütungsvorschriften des Gesetzgebers berücksichtigen.

Gefahrenstufen

⚠ **GEFAHR**

- Hinweis auf eine unmittelbar drohende Gefahr, die zu schweren Körperverletzungen oder zum Tod führt.

⚠ **WARNUNG**

- Hinweis auf eine möglicherweise gefährliche Situation, die zu schweren Körperverletzungen oder zum Tod führen kann.

⚠ **VORSICHT**

- Hinweis auf eine möglicherweise gefährliche Situation, die zu leichten Verletzungen führen kann.

ACHTUNG

- Hinweis auf eine möglicherweise gefährliche Situation, die zu Sachschäden führen kann.

Allgemeine Sicherheitshinweise

⚠ **GEFAHR** • Erstickungsgefahr. Halten Sie Verpackungsfolien von Kindern fern.

⚠ **WARNUNG** • Verwenden Sie das Gerät nur bestimmungsgemäß. Berücksichtigen Sie die örtlichen Gegebenheiten und achten Sie beim Arbeiten mit dem Gerät auf Dritte, insbesondere Kinder. • Personen mit verringerten physischen, sensorischen oder geistigen Fähigkeiten oder Mangel an Erfahrung und Wissen dürfen das Gerät nur benutzen, wenn sie korrekt beaufsichtigt werden oder wenn sie durch eine für ihre Sicherheit zuständige Person bezüglich der sicheren Anwendung des Geräts unterwiesen wurden und wenn sie die daraus resultierenden Gefahren verstanden haben. • Kinder dürfen das Gerät nicht betreiben. • Beaufsichtigen Sie Kinder, um sicherzustellen, dass sie nicht mit dem Gerät spielen.

⚠ **VORSICHT** • Sicherheitseinrichtungen dienen Ihrem Schutz. Verändern oder umgehen Sie niemals Sicherheitseinrichtungen.

Betrieb

⚠ **GEFAHR** • Der Betrieb in explosionsgefährdeten Bereichen ist untersagt. • Beachten Sie beim Einsatz des Geräts in Gefahrenbereichen (z. B. Tankstellen) die entsprechenden Sicherheitsvorschriften.

⚠ **WARNUNG** • Richten Sie den Wasserstrahl nicht auf Personen, Tiere, aktive elektrische Ausrüstung oder lose Gegenstände. • Spritzen Sie keine Gegenstände ab, die gesundheitsgefährdende Stoffe (z. B. Asbest) enthalten. • Das Gerät enthält elektrische Bauteile, reinigen Sie das Gerät nicht unter fließendem Wasser.

⚠ **VORSICHT** • Verwenden Sie das Gerät nicht, wenn es zuvor heruntergefallen, sichtbar beschädigt oder undicht ist. • Betreiben Sie das Gerät gemäß gültigen Vorschriften niemals ohne Systemtrenner am Trinkwassernetz. Stellen Sie sicher, dass der Anschluss Ihrer Hauswasseranlage, an dem der Druckreiniger betrieben wird, mit einem Systemtrenner gemäß EN 12729 Typ BA ausgestattet ist. • Wasser, das durch einen Systemtrenner geflossen ist, gilt nicht mehr als Trinkwasser. • Lassen Sie das Gerät niemals unbeaufsichtigt, solange es in Betrieb ist. • Betreiben oder lagern Sie das Gerät nur entsprechend der Beschreibung bzw. Abbildung.

ACHTUNG • Geräteschaden durch Trockenlauf. Schalten Sie das Gerät nur ein, wenn die Wasserversorgung gewährleistet ist. • Betreiben Sie das Gerät nicht bei Temperaturen unter 0 °C.

Symbole auf dem Gerät

	Den Hochdruckstrahl nicht auf Personen, Tiere, aktive elektrische Ausrüstung oder auf das Gerät selbst richten. Das Gerät vor Frost schützen.
	Das Gerät darf nicht unmittelbar an das öffentliche Trinkwassernetz angeschlossen werden.
	Angabe des garantierten Schalldruckpegels.

Sicherheitseinrichtungen

Verriegelungsknopf Abzugshebel

Der Verriegelungsknopf sperrt den Abzugshebel und verhindert den unbeabsichtigten Start des Geräts.

Motorschutzschalter

Bei zu hoher Stromaufnahme / Temperatur schaltet der Motorschutzschalter das Gerät ab.

Vor dem erneuten Einschalten 20 s warten bzw. das Gerät abkühlen lassen.

Umweltschutz



Die Verpackungsmaterialien sind recyclebar. Bitte Verpackungen umweltgerecht entsorgen.



Elektrische und elektronische Geräte enthalten wertvolle recyclebare Materialien und oft Bestandteile wie Batterien, Akkus oder Öl, die bei falschem Umgang oder falscher Entsorgung eine potentielle Gefahr für die menschliche Gesundheit und die Umwelt darstellen können. Für den ordnungsgemäßen Betrieb des Geräts sind diese Bestandteile jedoch notwendig. Mit diesem Symbol gekennzeichnete Geräte dürfen nicht mit dem Hausmüll entsorgt werden.

☹️ Reinigungsarbeiten, bei denen ölhaltiges Abwasser entsteht, z. B. Motorenwäsche, Unterbodenwäsche dürfen nur an Waschplätzen mit Ölabscheider durchgeführt werden.

☹️ Die Entnahme von Wasser aus öffentlichen Gewässern ist in einigen Ländern nicht erlaubt.

Hinweise zu Inhaltsstoffen (REACH)

Aktuelle Informationen zu Inhaltsstoffen finden Sie unter: www.kaercher.de/REACH

Bestimmungsgemäße Verwendung

Der akkubetriebene Druckreiniger ist ausschließlich für den Privatgebrauch bestimmt.

Der akkubetriebene Druckreiniger ist zur Reinigung von Maschinen, Fahrzeugen, Bauwerken, Werkzeugen, Fassaden, Terrassen, Gartengeräten usw. mit Wasserstrahl bestimmt.

Akkupacks und Ladegeräte

Verwenden Sie das Gerät ausschließlich mit Akkupacks und Ladegeräten des KÄRCHER 18 V Battery Power (+) Systems.



Geeignete Akkupacks und Ladegeräte sind mit dem Symbol des KÄRCHER 18 V Battery Power (+) Systems gekennzeichnet.

Geeignete Akkupacks tragen die Bezeichnung "Battery Power 18/... und Battery Power+ 18/...".

Geeignete Ladegeräte tragen die Bezeichnung "BC 18 V ...".

Zubehör und Ersatzteile

Nur Original-Zubehör und Original-Ersatzteile verwenden, sie bieten die Gewähr für einen sicheren und störungsfreien Betrieb des Geräts.

Informationen über Zubehör und Ersatzteile finden Sie unter www.kaercher.com.

Sonderzubehör

Nur Sonderzubehör mit blauem Stopfen verwenden.

Hinweise zu Akkupack und Ladegerät

Als Sonderzubehör sind erhältlich:

- Die Akkupacks / Ladegeräte, die nicht im Lieferumfang enthalten sind oder zusätzlich benötigt werden
- Ein Schnellladegerät und ein Akkupack mit größerer Kapazität

Lieferumfang

Der Lieferumfang des Geräts ist auf der Verpackung abgebildet. Prüfen Sie beim Auspacken den Inhalt auf Vollständigkeit. Bei fehlendem Zubehör oder bei Transportschäden benachrichtigen Sie bitte Ihren Händler.

Gerätebeschreibung

In dieser Betriebsanleitung wird die maximale Ausstattung beschrieben. Je nach Modell gibt es Unterschiede im Lieferumfang (siehe Verpackung).

Abbildungen siehe Grafikseiten

Abbildung A

- ① Flachstrahldüse
- ② Entriegelungstaste Flachstrahldüse
- ③ Langes Strahlrohr
- ④ Mitteldruckpistole
- ⑤ Verriegelungsknopf
- ⑥ Entriegelungsknopf
- ⑦ Abzugshebel
- ⑧ Klammer an der Mitteldruckpistole
- ⑨ Kurzes Strahlrohr
- ⑩ Tragegriff des Geräts
- ⑪ Mitteldruckschlauch
- ⑫ *Gartenschlauch (gewebeerstärkt, Durchmesser mindestens 1/2 Zoll (13 mm), Länge mindestens 7,5 m, mit handelsüblicher Schnellkupplung)
- ⑬ Kupplung
- ⑭ **KÄRCHER SH 5 Saugschlauch für die Wasserversorgung aus offenen Behältern
- ⑮ ***Steckerladegerät Battery Power 18 V
- ⑯ ***Akkupack Battery Power 18/25
- ⑰ Pistolenhalter
- ⑱ Gerät
- ⑲ Klammer am Gerät
- ⑳ Strahlrohrhalter
- ㉑ Betriebszustands-LED
- ㉒ EIN / AUS-Taste
- ㉓ Entriegelungstaste Akkupack
- ㉔ Akkupackaufnahme
- ㉕ Wasserstutzen
- ㉖ Typenschild
- ㉗ Feinfilter

*Zusätzlich erforderlich und separat erhältlich

**Optional erhältlich

***Außer bei Battery Set: Zusätzlich erforderlich und separat erhältlich

Abbildung B Wassertank WT 12l

(optional erhältlich, bei OC 6-18 Premium im Lieferumfang enthalten)

- ① Wassertank
- ② Geräteaufnahme
- ③ Entriegelungstaste Gerät
- ④ Wassertankdeckel
- ⑤ Ziehgriff
- ⑥ Tragegriff des Wassertanks
- ⑦ Schlauchhalter
- ⑧ Rad
- ⑨ Staufach
- ⑩ Standfuß
- ⑪ Auslassventil

Blinkcodes

Die Betriebszustands-LED zeigt den Betriebszustand und Störungen an.

_____	Das Gerät ist eingeschaltet.
_____	Das Gerät ist ausgeschaltet.
.....	Blinkcode 1, siehe <i>Das Gerät läuft trocken.</i>
.. .. .	Blinkcode 2, siehe <i>Das Gerät ist zu warm oder zu kalt.</i>
.... ..	Blinkcode 3, siehe <i>Das Gerät nimmt zu viel Strom auf.</i>

Montage

Vor der Inbetriebnahme die lose beigelegten Teile an das Gerät montieren.

Strahlrohr- und Pistolenhalter montieren

ACHTUNG

Der Strahlrohr- und der Pistolenhalter können nach dem Einrasten nicht mehr demontiert werden!

1. Den Strahlrohrhalter in die linke Aufnahme am Gerät schieben, bis er einrastet.

Abbildung C

2. Den Pistolenhalter in die rechte Aufnahme am Gerät schieben, bis er einrastet.

Inbetriebnahme

Akkupack laden

1. Den Akkupack laden (siehe Betriebsanleitungen und Sicherheitshinweise des Akkupacks und des Ladegeräts).

Flachstrahldüse und Strahlrohr montieren / demontieren

Montieren

1. Die Flachstrahldüse am kurzen oder langen Strahlrohr aufstecken, bis sie hörbar einrastet.

Abbildung D

2. Das kurze oder das lange Strahlrohr in die Mitteldruckpistole drücken und durch 90°-Drehung fixieren.

Abbildung E

Demontieren

3. Das Strahlrohr in die Mitteldruckpistole drücken und durch 90°-Drehung lösen und abziehen.
4. Die Entriegelungstaste Flachstrahldüse drücken und die Flachstrahldüse abziehen.

Mitteldruckschlauch anschließen / lösen

Anschließen

1. Den Mitteldruckschlauch abwickeln und mögliche Schlaufen und Verdrehungen lösen.
2. Den Mitteldruckschlauch am Gerät anschließen:
 - a Die Klammer am Gerät ziehen.
 - b Den Mitteldruckschlauch einstecken.
 - c Die Klammer am Gerät zurückdrücken.

Abbildung F

3. Den Mitteldruckschlauch an der Mitteldruckpistole anschließen:
 - a Die Klammer an der Mitteldruckpistole ziehen.
 - b Den Mitteldruckschlauch einstecken.
 - c Die Klammer an der Mitteldruckpistole zurückdrücken.

Abbildung G

4. Am Mitteldruckschlauch ziehen, um den festen Sitz im Gerät und in der Mitteldruckpistole zu prüfen.

Lösen

Hinweis

Vor dem Lösen des Mitteldruckschlauchs, die Wasserversorgung unterbrechen bzw. das Gerät am Wassertank abnehmen, siehe Wasserentnahme aus Wassertank, anderenfalls tritt Wasser aus.

5. Das Lösen erfolgt in umgekehrter Reihenfolge.

Wasserversorgung herstellen

ACHTUNG

Beschädigungsgefahr durch verunreinigtes Wasser und Zusätze!

Verunreinigungen im Wasser und Zusätze können das Gerät- und das Zubehör beschädigen.

Betreiben Sie das Gerät ausschließlich mit klarem Süßwasser ohne Verunreinigungen bzw. Zusätze. Verwenden Sie keinesfalls verunreinigtes Wasser, Abwasser oder Salzwasser.

1. Den Druck, die Temperatur und die Menge des zugeführten Wassers auf Einhaltung der Anforderungen prüfen, siehe *Technische Daten*.

Hinweis

Die Vorschriften des Wasserversorgungsunternehmens beachten.

Anschluss an eine Wasserleitung

1. Den Gartenschlauch (nicht im Lieferumfang enthalten) auf die Kupplung am Gerät stecken.

Abbildung H

2. Den Gartenschlauch an eine Wasserleitung anschließen.
3. Den Wasserhahn vollständig öffnen.

Wasserentnahme aus Wassertank

Das Gerät kann mit dem Wassertank WT 12l betrieben werden (Sonderzubehör 2.644-351.0, bei OC 6-18 Premium im Lieferumfang enthalten).

ACHTUNG

Beschädigungsgefahr!

Bei unsachgemäßem Umgang mit dem Wassertank besteht Beschädigungsgefahr.

Gehen Sie unsichtig vor: Lassen Sie den Wassertank nicht fallen oder umkippen, stellen Sie ihn vorsichtig ab, ziehen und stoßen Sie ihn nicht gegen harte Gegenstände wie z. B. Bordsteine oder Treppenstufen. Beachten Sie beim Tragen und Ziehen alle Hinweise in Transport.

1. Das Gerät in die Geräteaufnahme am Wassertank schieben, bis es hörbar einrastet.

Hinweis: Die Kupplung muss am Wasserstutzen montiert sein!

Abbildung I

ACHTUNG

Beschädigungsgefahr!

Beim Eintauchen des Geräts besteht Beschädigungsgefahr.

Tauchen Sie das Gerät nicht in Flüssigkeiten.

Füllen Sie den Wassertank nicht durch Eintauchen oder Schöpfen.

2. Den Wassertank füllen:

- Den Wassertankdeckel aufdrehen und abnehmen.
- Den Wassertank mit sauberem, klarem Wasser füllen.
- Den Wassertankdeckel anbringen und zudrehen.

Abbildung J

Hinweis

Beim Lösen des Mitteldruckschlauchs an Gerät oder Mitteldruckpistole kann Wasser austreten.

3. Das Gerät betreiben, siehe *Gerät betreiben*.

Gerät am Wassertank abnehmen

4. Das Gerät ausschalten, siehe *Gerät ein-/ ausschalten*.

ACHTUNG

Beschädigungsgefahr!

Bei unsachgemäßem Abnehmen des Geräts am Wassertank besteht Beschädigungsgefahr.

Greifen Sie ausschließlich am Tragegriff des Geräts, um das Gerät am Wassertank abzunehmen.

Ziehen Sie nicht am Akkupack oder an der Akkupaufnahme.

5. Das Gerät am Wassertank abnehmen:

- Die Entriegelungstaste Gerät gedrückt halten.
- Das Gerät am Tragegriff des Geräts greifen und aus der Geräteaufnahme ziehen.

Abbildung K

Wasser aus offenen Behältern ansaugen

Dieser Druckreiniger ist mit dem KÄRCHER SH 5 Saugschlauch (Sonderzubehör, Bestellnr. 2.644-124.0) geeignet zum Ansaugen von Oberflächenwasser z. B. aus Regentonnen oder Teichen (maximale Saughöhe siehe *Technische Daten*).

- Die Kupplung am Gerät abschrauben.
- Den Saugschlauch mit Wasser füllen.
- Die Überwurfmutter des Saugschlauchs am Wasserstutzen handfest anschrauben und den Saugschlauch in eine Wasserquelle (zum Beispiel Regentonne) hängen.
Den Saugschlauch knickfrei verlegen und nicht auf Zug oder Druck belasten.
- Den Saugschlauch entlüften:

- Das Gerät betreiben, siehe *Gerät betreiben*, bis im Saugschlauch keine Luftblasen mehr zu sehen sind.
- Den Abzugshebel loslassen.
- Den Verriegelungsknopf drücken.

Hinweis

Lässt sich das Gerät nicht entlüften, das Strahlrohr an der Mitteldruckpistole demontieren, siehe *Flachstrahldüse und Strahlrohr montieren / demontieren*, die Saughöhe verringern und den Entlüftungsvorgang wiederholen.

Baut das Gerät weiterhin keinen Druck auf, das Strahlrohr montieren, das Gerät an eine Wasserleitung anschließen und ca. 1 min lang betreiben, bis es entlüftet ist. Anschließend die Arbeitsschritte 1 bis 4 wiederholen.

Akkupack montieren

⚠ VORSICHT

Verletzungs- und Beschädigungsgefahr durch nicht eingerasteten Akkupack!

Ein nicht richtig eingerasteter Akkupack kann herausfallen und Verletzungen oder Beschädigungen verursachen.

Stellen Sie sicher, dass der Akkupack richtig in die Akkupaufnahme einrastet.

1. Den Akkupack in die Akkupaufnahme schieben, bis er hörbar einrastet.

Abbildung L

Betrieb

ACHTUNG

Beschädigungsgefahr bei Trockenlauf der Pumpe! Pumpenschaden

Schalten Sie das Gerät ab, wenn es innerhalb von 2 Minuten keinen Druck aufbaut.

Verfahren Sie gemäß den Hinweisen in *Hilfe bei Störungen*.

Gerät ein- / ausschalten

Einschalten

1. Das Gerät abstellen:

- Bei Wasserentnahme aus einer Wasserleitung oder offenem Behälter: Das Gerät mit seiner Unterseite auf waagrechttem, ebenem Untergrund abstellen.

Abbildung M

- Bei Wasserentnahme aus dem Wassertank: Den Wassertank mit den Rädern und Standfüßen auf waagrechttem, ebenem Untergrund abstellen.

Abbildung N

2. Die EIN / AUS-Taste drücken.

Abbildung O

Die Betriebszustands-LED leuchtet.
Das Gerät ist betriebsbereit.

Ausschalten

3. Die EIN / AUS-Taste drücken.

Die Betriebszustands-LED erlischt.
Das Gerät ist ausgeschaltet.

Gerät betreiben

- Das Gerät einschalten, siehe *Gerät ein-/ ausschalten*.
- Das Gerät betreiben:
 - Den Entriegelungsknopf drücken.
 - Den Abzugshebel bis zum Anschlag ziehen und den Reinigungsvorgang durchführen.**Abbildung P**

Betrieb mit Reinigungsmittel

⚠ GEFAHR

Lebens- und Gesundheitsgefahr beim Umgang mit Reinigungsmitteln!

Unschlagmäßiger Umgang mit Reinigungsmitteln kann zum Tod und zu schweren Gesundheitsschäden führen. Beachten Sie die Sicherheitsdatenblätter der Reinigungsmittelhersteller, insbesondere die Hinweise zur persönlichen Schutzausrüstung.

ACHTUNG

Beschädigungsgefahr bei Fremdstoffen im Wasser!

Fremdstoffe im Wasser beschädigen das Gerät. Geben Sie dem Wasser keine Fremdstoffe wie Reinigungsmittel, Pflanzenschutzmittel oder andere Zusätze bei.

ACHTUNG

Beschädigungsgefahr durch zu langes Einwirken und Eintrocknen von Reinigungsmitteln!

Reinigungsmittel können auf heißen Oberflächen und bei zu langem Einwirken Oberflächen beschädigen. Tragen Sie Reinigungsmittel nicht auf heiße Oberflächen auf und beachten Sie die maximale Einwirkzeit. Lassen Sie Reinigungsmittel nicht antrocknen.

1. Das Reinigungsmittel sparsam auf die trockene Oberfläche sprühen und einwirken (nicht trocknen) lassen.
2. Den gelösten Schmutz mit dem Druckstrahl abspülen, siehe *Gerät betreiben*.

Betrieb unterbrechen

1. Den Betrieb unterbrechen:
 - a Den Abzugshebel loslassen.
 - b Den Verriegelungsknopf drücken.
Der Abzugshebel ist gesichert.

Abbildung Q

Akkupack entnehmen

Hinweis

Entfernen Sie bei längeren Arbeitsunterbrechungen den Akkupack aus dem Gerät und sichern Sie ihn gegen unbefugte Nutzung.

1. Die EIN / AUS-Taste drücken, um das Gerät auszuschalten, siehe *Gerät ein- / ausschalten*.
2. Den Akkupack herausnehmen:
 - a Die Entriegelungstaste Akkupack drücken.
 - b Den Akkupack aus der Akkupackaufnahme herausziehen.

Abbildung R

Betrieb beenden

1. Den Abzugshebel loslassen.
2. Die Wasserversorgung des Geräts beenden:
 - a Bei Wasserentnahme aus einer Wasserleitung: Den Wasserhahn schließen.
 - b Bei Wasserentnahme aus einem offenen Behälter: Den Saugschlauch am Wasserstutzen abschrauben.
 - c Bei Wasserentnahme aus dem Wassertank: Den Wassertank leeren.
3. Den Abzugshebel max. 1 min lang betätigen. Der Druck im Gerät wird abgebaut und das Restwasser aus dem Gerät gepumpt.
4. Den Abzugshebel loslassen.
5. Den Verriegelungsknopf drücken. Der Abzugshebel ist gesichert.
6. Die EIN / AUS-Taste drücken. Die Betriebszustands-LED erlischt.

Das Gerät ist ausgeschaltet.

7. Bei Wasserentnahme aus einer Wasserleitung: Den Gartenschlauch an der Kupplung abziehen.
8. Das Zubehör verstauen, siehe *Zubehör verstauen*.
9. Den Akkupack entnehmen (siehe *Akkupack entnehmen*) und laden.

Zubehör verstauen

1. Den Betrieb beenden, siehe *Betrieb beenden*.
2. Den Mitteldruckschlauch an Gerät und Mitteldruckpistole lösen, siehe *Mitteldruckschlauch anschließen / lösen*.
3. Das Restwasser aus dem Zubehör ablaufen lassen.
4. Den Mitteldruckschlauch aufwickeln.
5. Gerät mit Wassertank: Den Mitteldruckschlauch am Schlauchhalter befestigen.

Abbildung S

6. Die Flachstrahldüse an das lange Strahlrohr montieren, siehe *Flachstrahldüse und Strahlrohr montieren / demontieren*.
7. Das lange Strahlrohr am Strahlrohrhalter einrasten. **Abbildung T**
8. Das kurze Strahlrohr an die Mitteldruckpistole montieren, siehe *Flachstrahldüse und Strahlrohr montieren / demontieren*.
9. Die Mitteldruckpistole am Pistolenhalter einrasten.

Transport

⚠ VORSICHT

Verletzungs- und Beschädigungsgefahr bei Nichtbeachtung des Gewichts!

Bei Transport und Lagerung des Geräts bestehen aufgrund des Gewichts Verletzungs- und Beschädigungsgefahr.

Beachten Sie bei Transport und Lagerung das Gewicht des Geräts, siehe Technische Daten.

ACHTUNG

Beschädigungsgefahr!

Bei unsachgemäßem Umgang mit dem Wassertank besteht Beschädigungsgefahr.

Gehen Sie umsichtig vor: Lassen Sie den Wassertank nicht fallen oder umkippen, stellen Sie ihn vorsichtig ab, ziehen und stoßen Sie ihn nicht gegen harte Gegenstände wie z. B. Bordsteine oder Treppenstufen.

ACHTUNG

Beschädigungsgefahr durch Frost!

Wasser kann beim Gefrieren das Gerät und das Zubehör beschädigen.

Schützen Sie das Gerät und das Zubehör bei Transport und Lagerung vor Frost.

1. Den Betrieb beenden, siehe *Betrieb beenden*.

Das Gerät tragen

2. Das Gerät tragen:
 - a Gerät ohne Wassertank: Das Gerät am Tragegriff des Geräts anheben und tragen.

ACHTUNG

Beschädigungsgefahr!

Bei unsachgemäßem Tragen besteht Beschädigungsgefahr.

Tragen Sie das Gerät nicht am Tragegriff des Geräts, solange sich Wasser im Wassertank befindet, sondern verwenden Sie ausschließlich den Tragegriff des Wassertanks.

- b Gerät mit Wassertank: Den Wassertank am Tragegriff des Wassertanks anheben und tragen.

Abbildung U

Das Gerät mit dem Wassertank ziehen

- Das Gerät mit dem Wassertank ziehen:
 - Den Ziehgriff herausziehen.
 - Den Wassertank auf die Räder kippen.
 - Den Wassertank am Ziehgriff ziehen.

Abbildung V

Das Gerät mit einem Fahrzeug transportieren

- Gerät mit Wassertank: Den Ziehgriff nach unten drücken, bis er am Tragegriff des Wassertanks anliegt.
- Das Gerät in ein Fahrzeug laden und nach den jeweils geltenden Richtlinien gegen Rutschen und Kippen sichern.

Lagerung

⚠ VORSICHT

Verletzungs- und Beschädigungsgefahr bei Nichtbeachtung des Gewichts!

Bei Transport und Lagerung des Geräts bestehen aufgrund des Gewichts Verletzungs- und Beschädigungsgefahr.

Beachten Sie bei Transport und Lagerung das Gewicht des Geräts, siehe Technische Daten.

ACHTUNG

Beschädigungsgefahr durch Frost!

Wasser kann beim Gefrieren das Gerät und das Zubehör beschädigen.

Schützen Sie das Gerät und das Zubehör bei Transport und Lagerung vor Frost.

- Den Betrieb beenden, siehe *Betrieb beenden*.

ACHTUNG

Beschädigungsgefahr durch Algen!

Feuchtigkeit im Wassertank kann während des Lagerns zu Algenbildung führen. Algen können das Gerät beschädigen und Gerüche verursachen.

Leeren Sie nach dem Betrieb das Wasser vollständig aus dem Wassertank.

Nehmen Sie vor dem Lagern den Wassertankdeckel ab, um ausreichende Belüftung zu gewährleisten

- Den Wassertankdeckel abnehmen und in das Staufach legen.
- Das Gerät und das Zubehör in einem vor Frost und direkter Sonneneinstrahlung geschützten Innenraum lagern.

Pflege und Wartung

ACHTUNG

Beschädigungsgefahr bei unsachgemäßem Arbeiten am Gerät!

Kurzschluss, Feuchtigkeits- und Materialschäden

Schalten Sie vor allen Arbeiten am Gerät das Gerät aus und entnehmen Sie den Akkupack.

Reinigen Sie das Gerät nicht mit Wasserstrahl und tauchen Sie es nicht in Flüssigkeiten.

Verwenden Sie keine scheuernden oder aggressiven Reinigungsmittel.

Das Gerät ist wartungsfrei.

Gerät reinigen

- Das Gerät mit einem feuchten Tuch reinigen.

Wassertank reinigen

- Den Wassertank mit einem feuchten Tuch reinigen.

Feinfilter reinigen

Den Feinfilter regelmäßig reinigen.

- Das Gerät drucklos machen, siehe *Betrieb beenden*.

- Geräte mit Wassertank: Das Gerät am Wassertank abnehmen, siehe *Wasserentnahme aus Wassertank*.

ACHTUNG

Beschädigungsgefahr durch unsachgemäßes Reinigen!

Der Feinfilter wird durch unsachgemäßes Reinigen beschädigt.

Reinigen Sie den Feinfilter nur unter fließendem Wasser entgegen seiner Durchflussrichtung.

Verwenden Sie keine spitzen oder harten Gegenstände wie z. B. Nadeln oder Drahtbürsten.

ACHTUNG

Beschädigungsgefahr!

Beim Betrieb ohne Feinfilter kann das Gerät beschädigt werden.

Betreiben Sie das Gerät nicht ohne Feinfilter oder mit beschädigtem Feinfilter.

Prüfen Sie den Feinfilter vor dem Einbau auf Beschädigungen und erneuern Sie einen beschädigten Feinfilter unverzüglich.

- Den Feinfilter reinigen:

- Die Kupplung am Wasserstutzen abschrauben.
- Den Feinfilter aus dem Wasserstutzen herausziehen.
- Den Feinfilter unter fließendem Wasser von außen nach innen durchspülen.

Abbildung W

- Den Feinfilter in umgekehrter Reihenfolge einbauen.

Auslassventil im Wassertank reinigen

Das Auslassventil im Wassertank bei Verschmutzung oder Undichtigkeit reinigen.

- Das Gerät drucklos machen, siehe *Betrieb beenden*.
- Das Gerät am Wassertank abnehmen, siehe *Wasserentnahme aus Wassertank*.
- Das Auslassventil reinigen:
 - Den Wassertank nach vorn kippen.
 - Mit einem Wasserstrahl die Verschmutzungen aus dem Auslassventil spülen.

Abbildung X

Hilfe bei Störungen

⚠ GEFAHR

Berührung von stromführenden Teilen

Stromschlag

Schalten Sie vor allen Arbeiten am Gerät das Gerät aus und entfernen Sie den Akkupack.

Lassen Sie Reparaturarbeiten und Arbeiten an elektrischen Bauteilen nur vom autorisierten Kundendienst durchführen.

Kleinere Störungen können Sie mit Hilfe der folgenden Übersicht selbst beheben.

Im Zweifelsfall wenden Sie sich bitte an den autorisierten Kundendienst.

Fehler	Ursache	Behebung
Das Gerät läuft nicht an	Der Akkupack sitzt nicht richtig in der Akkupackaufnahme.	1. Den Akkupack in die Akkupackaufnahme schieben, bis er hörbar einrastet.
	Der Ladezustand des Akkupacks ist zu gering.	1. Den Akkupack laden.
	Das Gerät bzw. der Akkupack ist zu warm / zu kalt.	1. Den Akkupack aus dem Gerät nehmen und abkühlen oder erwärmen lassen. 2. Die zulässige Umgebungstemperatur beachten, siehe <i>Technische Daten</i> . 3. Das Gerät und den Akkupack nicht in die Sonne stellen oder außerhalb der zulässigen Umgebungstemperatur betreiben / lagern.
	Der Akkupack bzw. das Ladegerät ist defekt.	1. Den Akkupack bzw. das Ladegerät ersetzen.
Das Gerät schaltet selbsttätig ab	Das Gerät bzw. der Akkupack ist überhitzt / zu kalt.	1. Den Akkupack aus dem Gerät nehmen und abkühlen oder erwärmen lassen. 2. Die zulässige Umgebungstemperatur beachten, siehe <i>Technische Daten</i> . 3. Das Gerät und den Akkupack nicht in die Sonne stellen oder außerhalb der zulässigen Umgebungstemperatur betreiben / lagern.
Das Gerät baut keinen oder unzureichenden Druck auf bzw. der Strahl pulsiert	Die Düsenbohrung der Flachstrahldüse ist verschmutzt.	1. Die Verschmutzungen mit einer Nadel aus der Düsenbohrung entfernen. 2. Die Flachstrahldüse von vorn mit Wasser spülen.
	Die Wasserzufuhr ist zu gering.	1. Den Wasserhahn vollständig öffnen. 2. Den Wasserzulauf auf ausreichende Fördermenge prüfen.
	Der Wassertank ist leer.	1. Den Wassertank mit sauberem, klarem Wasser füllen.
	Die Wasserversorgung über den Saugschlauch ist unzureichend.	1. Ausschließlich den KÄRCHER SH 5 Saugschlauch verwenden. 2. Den Saugschlauch und das Gerät entlüften, siehe <i>Wasser aus offenen Behältern ansaugen</i> . 3. Den Saugschlauch knickfrei verlegen. 4. Den Abzugshebel bis zum Anschlag ziehen. 5. Die Saughöhe verringern, maximale Saughöhe siehe <i>Technische Daten</i> . 6. Wird weiterhin kein Wasser angesaugt: Das Gerät an eine Wasserleitung anschließen und ca. 1 min lang betreiben. Anschließend erneut den Saugschlauch montieren und entlüften, siehe <i>Wasser aus offenen Behältern ansaugen</i> .
	Der Dichtring an der Kupplung ist beschädigt.	1. Den Dichtring erneuern.
	Der Feinfilter ist verschmutzt.	1. Den Feinfilter reinigen, siehe <i>Feinfilter reinigen</i> .

Fehler	Ursache	Behebung
Das Gerät ist undicht	Das Auslassventil im Wassertank ist verschmutzt.	1. Das Auslassventil reinigen, siehe <i>Auslassventil im Wassertank reinigen</i> .
	Der Mitteldruckschlauch ist nicht am Gerät eingesteckt.	1. Den Mitteldruckschlauch nicht am Gerät lösen, solange das Gerät an die Wasserversorgung angeschlossen oder in den Wassertank eingesetzt ist. 2. Vor dem Lösen des Mitteldruckschlauchs am Gerät die Wasserversorgung unterbrechen bzw. das Gerät am Wassertank abnehmen, siehe <i>Wasserentnahme aus Wassertank</i> .
	Der Dichtring am Stutzen des Mitteldruckschlauchs ist beschädigt.	1. Den Dichtring erneuern.
	Der Dichtring an der Kupplung ist beschädigt.	1. Den Dichtring erneuern.
	Eine geringe Undichtigkeit des Geräts ist technisch bedingt.	1. Bei starker Undichtheit, das Gerät durch den KÄRCHER Service prüfen lassen.
Der Mitteldruckschlauch ist undicht	Der Mitteldruckschlauch ist nicht an der Mitteldruckpistole eingesteckt.	1. Den Mitteldruckschlauch nicht an der Mitteldruckpistole lösen, solange das Gerät an die Wasserversorgung angeschlossen oder in den Wassertank eingesetzt ist. 2. Vor dem Lösen des Mitteldruckschlauchs an der Mitteldruckpistole die Wasserversorgung unterbrechen, siehe <i>Anschluss an eine Wasserleitung</i> oder das Gerät am Wassertank abnehmen, siehe <i>Wasserentnahme aus Wassertank</i> .
	Der Dichtring am Stutzen des Mitteldruckschlauchs ist beschädigt.	1. Den Dichtring erneuern.
	Der Mitteldruckschlauch ist beschädigt.	1. Den Mitteldruckschlauch unverzüglich erneuern. Den Mitteldruckschlauch nicht reparieren.
Das Gerät läuft trocken	Der Feinfilter ist verschmutzt.	1. Den Feinfilter reinigen, siehe <i>Feinfilter reinigen</i> .
	Die zugeführte Wassermenge ist zu gering.	1. Prüfen, ob die Anforderungen zur Wasserversorgung erfüllt sind, siehe <i>Wasserversorgung herstellen</i> . 2. Prüfen, ob das Gerät richtig an die Wasserversorgung angeschlossen und entlüftet ist, siehe <i>Anschluss an eine Wasserleitung</i> , <i>Wasserentnahme aus Wassertank</i> oder <i>Wasser aus offenen Behältern ansaugen</i> . 3. Vor dem Einschalten des Geräts 20 s warten bzw. das Gerät abkühlen lassen (der Motorschutzschalter hat ausgelöst, siehe <i>Motorschutzschalter</i>).
Das Gerät ist zu warm oder zu kalt	Der Motorschutzschalter hat ausgelöst, siehe <i>Motorschutzschalter</i> .	1. Das Gerät abkühlen oder erwärmen lassen. 2. Die zulässige Umgebungstemperatur beachten, siehe <i>Technische Daten</i> . 3. Das Gerät nicht in die Sonne stellen oder außerhalb der zulässigen Umgebungstemperatur betreiben / lagern.

Fehler	Ursache	Behebung
Das Gerät nimmt zu viel Strom auf	Blockade durch Fremdkörper im Gerät oder Zubehör.	<ol style="list-style-type: none"> Den Fremdkörper mit einer Nadel aus der Düsenbohrung der Flachstrahldüse entfernen. Die Flachstrahldüse von vorn mit Wasser spülen. Das Gerät durch den KÄRCHER Service prüfen lassen.
	Nicht kompatibles Zubehör verwendet.	<ol style="list-style-type: none"> Ausschließlich von KÄRCHER freigegebenes Zubehör verwenden.
	Der Abzugshebel wurde nicht vollständig gezogen.	<ol style="list-style-type: none"> Den Abzugshebel bis zum Anschlag ziehen.

Garantie

In jedem Land gelten die von unserer zuständigen Vertriebsgesellschaft herausgegebenen Garantiebedingungen. Etwaige Störungen an Ihrem Gerät beseitigen wir innerhalb der Garantiefrist kostenlos, sofern ein Material- oder Herstellungsfehler die Ursache sein sollte. Im Garantiefall wenden Sie sich bitte mit Kaufbeleg an Ihren Händler oder die nächste autorisierte Kundendienststelle.

(Adresse siehe Rückseite)

Weitere Garantieinformationen (falls vorhanden) finden Sie im Service-Bereich Ihrer lokalen Kärcher-Webseite unter "Downloads".

EU-Konformitätserklärung

Hiermit erklären wir, dass die nachfolgend bezeichnete Maschine aufgrund ihrer Konzipierung und Bauart sowie in der von uns in Verkehr gebrachten Ausführung den einschlägigen grundlegenden Sicherheits- und Gesundheitsanforderungen der EU-Richtlinien entspricht. Bei einer nicht mit uns abgestimmten Änderung der Maschine verliert diese Erklärung ihre Gültigkeit.

Produkt: Mobile Outdoor Cleaner

Typ: OC 6-18, OC 6-18 Premium

Einschlägige EU-Richtlinien

2014/30/EU

2011/65/EU

2000/14/EG

Angewandte harmonisierte Normen

EN 60335-1

EN 60335-2-54

EN 62233: 2008

EN 55014-1: 2017 + A11: 2020

EN 55014-2: 1997 + A1: 2001 + A2: 2008

EN IEC 63000: 2018

Angewandtes Konformitätsbewertungsverfahren

2000/14/EG: Anhang V

Schalleistungspegel dB(A)

OC 6-18, OC 6-18 Premium

Gemessen: 82

Garantiert: 84

Die Unterzeichnenden handeln im Auftrag und mit Vollmacht des Vorstands.

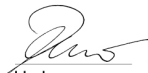

H. Jenner

Chairman of the Board of Management



S. Reiser

Manager Regulatory Affairs & Certification

Alfred-Kärcher-Str. 28 - 40

71364 Winnenden (Germany)

Tel.: +49 7195 14-0

Fax: +49 7195 14-2212

Winnenden, 2024/04/01

Technische Daten

Leistungsdaten Gerät

Betriebsspannung V 18

Schutzart IPX4

Schutzklasse III

Betriebszeit (max.) bei voller Akkukapazität mit Akkupack Battery Power 18/25 min 12

Volumen Wassertank l 12

Max. zulässiger Druck MPa 2,4

Wasseranschluss

Zulaufdruck (max.) MPa 1,0

Zulauftemperatur (max.) °C 40

Ansaughöhe (max.) m 0,5

Zulässige Umgebungstemperatur °C 5-40

Maße und Gewichte

Typisches Betriebsgewicht (Gerät ohne Wassertank) kg 3,3

Typisches Betriebsgewicht (Gerät mit Wassertank) kg 18,5

Länge x Breite x Höhe (Gerät ohne Wassertank) mm 384 x 241 x 204

Länge x Breite x Höhe (Gerät mit Wassertank) mm 349 x 321 x 586

Ermittelte Werte gemäß EN 60335-2-79

Hand-Arm-Vibrationswert m/s^2 0,5

Unsicherheit K m/s^2 0,5

Schalldruckpegel L_{pA} dB(A) 69

Unsicherheit K_{pA} dB(A) 3

Schalleistungspegel L_{WA} + dB(A) 84

Unsicherheit K_{WA}

Technische Änderungen vorbehalten.

Dokumentationsbevollmächtigter:

S. Reiser

Alfred Kärcher SE & Co. KG

Contents

KÄRCHER Home & Garden App.....	16
Safety instructions	16
Safety devices	17
Environmental protection	17
Intended use.....	17
Accessories and spare parts	17
Scope of delivery	17
Description of the device	17
Installation	18
Initial startup	18
Operation.....	19
Transport	20
Storage.....	21
Care and maintenance	21
Troubleshooting guide	21
Warranty	23
Declaration of Conformity.....	24
Technical data	24

KÄRCHER Home & Garden App

With the KÄRCHER Home & Garden app, you benefit from the following advantages when using your device:

- Application tips & expert knowledge
- Product information, overview of accessories and operating instructions
- Support and service contact.
- Online shop - exclusive offers and much more.

Scan the code on the packaging or download the KÄRCHER Home & Garden app from your app store and conveniently register your product.

Safety instructions



Read these safety instructions, these original instructions, the safety instructions provided with the battery pack and the original instructions for the battery pack/standard charger supplied before using the device for the first time. Act in accordance with them. Keep the booklets for future reference or for future owners.

In addition to the notes in the operating instructions, you also need to take into consideration the general safety regulations and accident prevention guidelines applicable by law.

Hazard levels

⚠ DANGER

- Indication of an imminent threat of danger that will lead to severe injuries or even death.

⚠ WARNING

- Indication of a potentially dangerous situation that may lead to severe injuries or even death.

⚠ CAUTION

- Indication of a potentially dangerous situation that may lead to minor injuries.

ATTENTION

- Indication of a potentially dangerous situation that may lead to damage to property.

General safety instructions

- ⚠ **DANGER** • Risk of asphyxiation. Keep packaging film out of the reach of children.

⚠ **WARNING** • Only use the device for its proper use. Take into account the local conditions and beware of third parties, in particular children, when working with the device. • Persons with reduced physical, sensory or mental capabilities and persons lacking experience and knowledge may only use the appliance if they are properly supervised, have been instructed on use of the appliance safely by a person responsible for their safety, and understand the resultant hazards involved. • Children must not operate the device. • Children must be supervised to prevent them from playing with the appliance.

⚠ **CAUTION** • Safety devices are provided for your own protection. Never modify or bypass safety devices.

Operation

⚠ **DANGER** • Operation in explosive atmospheres is prohibited. • When using the device in hazard zones (e.g. service stations), adhere to the respective safety regulations.

⚠ **WARNING** • Do not direct the water jet at persons, animals, live electrical equipment or loose objects. • Do not spray any objects which contain harmful substances (e.g. asbestos). • The appliance contains electrical components - do not clean the appliance under running water.

⚠ **CAUTION** • Do not use the appliance if it has been dropped beforehand, is visibly damaged or if it is leaking. • According to the applicable regulations, the appliance may never be used with the drinking water network without a system separator. Ensure that the connection to your house water system, with which the pressure cleaner is operated, is equipped with a system separator according to EN 12729 type BA. • Water that has flowed through a system separator is no longer classified as drinkable. • Never leave the device unsupervised while it is in operation. • Only operate or store the device in accordance with the description or figure.

ATTENTION • Device damage due to dry running. Switch the device on only when the water supply is ensured. • Do not operate the device at temperatures below 0 °C.

Symbols on the device

	Do not aim the high-pressure jet may at persons, animals, live electrical equipment or the device itself. Protect the device against frost.
	The device may not be connected to the public drinking water network.
	Specification of the guaranteed sound level.

Safety devices

Trigger locking button

The locking button blocks the trigger and prevents the device from switching on unintentionally.

Motor circuit breaker

The motor circuit breaker switches off the device if the current consumption/temperature is too high. Wait 20 seconds or allow the device to cool down before switching it on again.

Environmental protection



The packing materials can be recycled. Please dispose of packaging in accordance with the environmental regulations.



Electrical and electronic devices contain valuable, recyclable materials and often components such as batteries, rechargeable batteries or oil, which - if handled or disposed of incorrectly - can pose a potential danger to human health and the environment. However, these components are required for the correct operation of the device. Devices marked with this symbol are not allowed to be disposed of together with the household rubbish.



Cleaning work producing in oily waste water, e.g. washing engines, washing undercarriages etc., may only be performed at washing stations with an oil separator.



Extraction of water from public waterways is not permitted in some countries.

Notes on the content materials (REACH)

Current information on content materials can be found at: www.kaercher.de/REACH

Intended use

The battery-operated pressure washer is intended for private use only.

The battery-operated pressure washer is intended for cleaning machines, vehicles, buildings, tools, façades, terraces, garden machines etc. using a water jet.

Rechargeable battery packs and chargers

Only use the device with battery packs and chargers from the KÄRCHER 18 V Battery Power (+) system.



Suitable battery packs and chargers are marked with the KÄRCHER 18 V Battery Power (+) System symbol.

Suitable battery packs bear the designation "Battery Power 18/..." and Battery Power+ 18/...".

Suitable chargers bear the designation "BC 18 V ...".

Accessories and spare parts

Only use original accessories and original spare parts. They ensure that the appliance will run fault-free and safely.

Information on accessories and spare parts can be found at www.kaercher.com.

Special accessories

Only use special accessories with blue plug.

Information on battery pack and charger

The following are available as special accessories:

- Battery packs/chargers that are not included in the scope of delivery or that are additionally required

- A quick charger and a battery pack with a larger capacity

Scope of delivery

The scope of delivery for the appliance is shown on the packaging. Check the contents for completeness when unpacking. If any accessories are missing or in the event of any shipping damage, please notify your dealer.

Description of the device

The maximum amount of equipment is described in these operating instructions. Depending on the model used, there are differences in the scope of delivery (see packaging).

For illustrations, refer to the graphics pages

Illustration A

- ① Flat jet nozzle
- ② Flat jet nozzle unlocking button
- ③ Long spray lance
- ④ Medium pressure gun
- ⑤ Locking button
- ⑥ Unlocking button
- ⑦ Trigger
- ⑧ Clip on the medium pressure gun
- ⑨ Short spray lance
- ⑩ Carrying handle for device
- ⑪ Medium pressure hose
- ⑫ *Garden hose (fabric reinforced, diameter at least 1/2 inch (13 mm), length at least 7.5 m, with commercially available quick coupling)
- ⑬ Coupling
- ⑭ **KÄRCHER SH 5 suction hose for water supply from open containers
- ⑮ ***Battery Power 18 V plug-in charger
- ⑯ ***Battery Power 18/25 battery pack
- ⑰ Gun holder
- ⑱ Device
- ⑲ Clip on the device
- ⑳ Spray lance holder
- ㉑ Operating state LED
- ㉒ ON/OFF button
- ㉓ Battery pack unlocking button
- ㉔ Battery pack holder
- ㉕ Water spigot
- ㉖ Type plate
- ㉗ Fine filter

*Additionally required and available separately

**Optionally available

***Except for battery set: Additionally required and available separately

Illustration B

Water reservoir WT 12l

(optionally available, included in the scope of delivery for OC 6-18 Premium)

- ① Water reservoir
- ② Device mount
- ③ Device unlocking button
- ④ Water reservoir lid
- ⑤ Pull handle
- ⑥ Water reservoir carrying handle
- ⑦ Hose switch
- ⑧ Wheel
- ⑨ Storage compartment
- ⑩ Stand
- ⑪ Outlet valve

Blink codes

The operating status LED indicates the operating status and faults.

_____	The device is switched on.
_____	The device is switched off.
.....	Blink code 1, see <i>The device runs dry.</i>
.. .. .	Blink code 2, see <i>The device is too hot or too cold.</i>
....	Blink code 3, see <i>The device draws too much current.</i>

Installation

Install the supplied loose parts onto the device before initial startup.

Installing the spray lance and gun holder

ATTENTION

The spray lance holder and the gun holder cannot be removed once they are engaged!

1. Push the spray lance holder into the left mount on the device until it audibly locks in place.

Illustration C

2. Push the gun holder into the right mount on the device until it audibly locks in place.

Initial startup

Battery pack charging

1. Charge the battery pack (see operating instructions and safety instructions for the battery pack and the charger).

Installing/removing the flat jet nozzle and spray lance

Installing

1. Attach the flat jet nozzle to the short or long spray lance until it audibly clicks into place.

Illustration D

2. Press the short or the long spray lance into the medium pressure gun and fix it by turning it 90°.

Illustration E

Removing

3. Press the spray lance into the medium pressure gun and loosen and pull it off by turning it 90°.
4. Press the flat jet nozzle unlocking button and pull off the flat spray nozzle.

Connecting/disconnecting the medium pressure hose

Connecting

1. Unwind the medium pressure hose and eliminate any loops and twists.
2. Connect the medium pressure hose to the device:
 - a Pull the clip on the device.
 - b Plug in the medium pressure hose.
 - c Press back the clip on the device.

Illustration F

3. Connect the medium pressure hose to the medium pressure gun:
 - a Pull the clip on the medium pressure gun.
 - b Plug in the medium pressure hose.
 - c Press back the clip on the on the medium pressure gun.

Illustration G

4. Pull on the medium pressure hose to check that it is firmly seated in the device and in the medium pressure gun.

Releasing

Note

Before releasing the medium pressure hose, disconnect the water supply or remove the device from the water reservoir, see Water removal from water reservoir, otherwise water will leak out.

5. Releasing is performed in the reverse sequence.

Connecting the water supply

ATTENTION

Risk of damage due to contaminated water and additives!

Contamination in the water and additives can damage the device and the accessories.

Operate the device only with clear fresh water without contamination or additives.

Never use contaminated water, waste water or salt water.

1. Check the pressure, temperature and quantity of the supply water for compliance with the requirements, see *Technical data.*

Note

Observe the water distribution company regulations.

Connection to a water line

1. Attach the garden hose (not included in the scope of delivery) to the coupling on the device.

Illustration H

2. Connect the garden hose to the water line.
3. Open the water tap fully.

Water removal from water reservoir

The device can be operated with the WT 12l water reservoir (special accessory 2.644-351.0, included the OC 6-18 Premium scope of delivery).

ATTENTION

Risk of damage!

There is a risk of damage if the water reservoir is handled improperly.

Proceed prudently: Do not drop or tip over the water reservoir, put it down carefully, do not pull or push it against hard objects, for example, Curbs or steps.

When carrying and pulling, follow all instructions in Transport.

1. Push the device into the device mount on the water reservoir until it audibly latches into place.

Note: The coupling must be mounted on the water connection!

Illustration I

ATTENTION

Risk of damage!

There is a risk of damage if the device is submerged.

Do not immerse the device in liquids.

Do not fill the water reservoir by immersion or scooping.

2. Fill the water reservoir:
 - a. Unscrew and remove the water reservoir lid.
 - b. Fill the water reservoir with clean, cold clear water.
 - c. Attach the water reservoir lid and screw it shut.

Illustration J

Note

Water may escape when releasing the medium pressure hose from the device or medium pressure gun,.

3. Operate the device, see *Operating the device*.

Removing the device from the water reservoir

4. Switch off the device, see *Switching the device on/off*.

ATTENTION

Risk of damage!

There is a risk of damage if the device is removed improperly from the water reservoir.

Only grasp the carrying handle of the device to remove the device from the water reservoir.

Do not pull on the battery pack or the battery pack holder.

5. Remove the device from the water reservoir:
 - a. Press and hold the unlocking button on the device.
 - b. Grasp the device by the carrying handle of the device and pull it out of the device holder.

Illustration K

Suck water from open containers

This pressure washer is suitable for suctioning surface water with the KÄRCHER SH5 suction hose (special accessory, order number 2.644-124.0), e.g. from water butts or ponds (for maximum suction height, see *Technical data*).

1. Unscrew the coupling on the device.
2. Fill the suction hose with water.
3. Hand-tighten the union nut of the suction hose on the water connection piece and hang the suction hose in a water source (e.g. rain barrel).
Lay the suction hose without kinks and do not put it under tension or pressure.
4. Vent the suction hose:
 - a. Operate the device, see *Operating the device*, until no more air bubbles can be seen in the suction hose.
 - b. Release the trigger.
 - c. Press the locking button.

Note

If the device cannot be vented, remove the spray lance from the medium pressure gun, see *Installing/removing the flat jet nozzle and spray lance*, reduce the suction height and repeat the venting process.

If the device still does not build up pressure, install the spray lance, connect the device to a water line and op-

erate it for approx. 1 min until it is vented. Then repeat steps 1 to 4.

Installing the battery pack

⚠ CAUTION

Risk of injury and damage if the battery pack is not engaged!

A battery pack that is not properly engaged can fall out and cause injury or damage.

Make sure that the battery pack engages correctly in the battery mount.

1. Push the battery pack into the battery mount until it audibly clicks into place, see .

Illustration L

Operation

ATTENTION

Risk of damage due to the pump running dry!

Pump damage

Switch off the device if it does not build up pressure within 2 minutes.

Proceed according to the instructions in *Troubleshooting guide*.

Switching the device on/off

Switch on

1. Switch off the device:

- a. When drawing water from a water line or open container: Place the device with its underside on a horizontal, level surface.

Illustration M

- b. When drawing water from the water reservoir: Place the water reservoir with the wheels and feet on a horizontal, level surface.

Illustration N

2. Press the ON/OFF button.

Illustration O

The operating state LED lights up.
The device is ready for operation.

Switching off

3. Press the ON/OFF button.
The operating state LED goes out.
The device is switched off.

Operating the device

1. Switch on the device, see *Switching the device on/off*.
2. Operate the device:
 - a. Press the unlocking button.
 - b. Pull the trigger as far as it will go and carry out the cleaning process.

Illustration P

Operation with detergent

⚠ DANGER

Risk of life and health when handling cleaning agents!

Improper handling of detergents can lead to death and serious damage to health.

Observe the safety data sheet of the detergent manufacturer, in particular the instructions on personal protective gear.

ATTENTION

Risk of damage due to foreign substances in the water!

Foreign substances in the water will damage the device.

Do not add any foreign substances such as detergents, pesticides or other additives to the water.

ATTENTION

Risk of damage due to detergents acting too long and drying out!

Detergent can damage hot surfaces and damage surfaces if left to act for too long.

Do not apply detergent to hot surfaces and observe the maximum contact time.

Do not allow detergent to dry on the surfaces being cleaned.

1. Spray the detergent sparingly on the dry surface and let it work for a while (do not let it dry).
2. Rinse off the loosened dirt with the pressure jet, see *Operating the device*.

Interrupting operation

1. Interrupt the operation:
 - a Release the trigger.
 - b Press the locking button.
The trigger is locked.

Illustration Q

Removing the battery pack

Note

During longer work breaks, remove the battery pack from the device and secure it against unauthorised use.

1. Press the ON/OFF button to switch off the device, see *Switching the device on/off*.
2. Remove the battery pack:
 - a Press the battery pack unlocking button.
 - b Pull the battery pack out of the battery pack mount.

Illustration R

Ending operation

1. Release the trigger.
2. Stop the water supply to the device:
 - a When drawing water from a water line: Close the water tap.
 - b When drawing water from an open container: Unscrew the suction hose from the water connection.
 - c When drawing water from the water reservoir: Drain the water reservoir.
3. Pull the trigger for max. 1 min.
The pressure in the device is released and the residual water is pumped out of the device.
4. Release the trigger.
5. Press the locking button.
The trigger is locked.
6. Press the ON/OFF button.
The operating state LED goes out.
The device is switched off.
7. When drawing water from a water line: Pull off the garden hose at the coupling.
8. Stow the accessories, see *Stowing accessories*.
9. Remove and charge the battery pack (see *Removing the battery pack*).

Stowing accessories

1. Finish operation, see *Ending operation*.
2. Release the medium pressure hose from the device and medium pressure gun, see *Connecting/disconnecting the medium pressure hose*.
3. Drain the residual water from the accessories.
4. Wind up the medium pressure hose.

5. Device with water reservoir: Attach the medium pressure hose to the hose holder.

Illustration S

6. Install the flat jet nozzle on the long spray lance, see *Installing/removing the flat jet nozzle and spray lance*.

7. Engage the long spray lance on the spray lance holder.

Illustration T

8. Install the short spray lance on the medium pressure gun, see *Installing/removing the flat jet nozzle and spray lance*.
9. Engage the medium pressure gun on the gun holder.

Transport

⚠ CAUTION

Risk of injury or damage due to non-observance of the weight!

When transporting and storing the device, there is a risk of injury and damage due to its weight.

Take into account the weight of the device for transportation and storage, see *Technical data*.

ATTENTION

Risk of damage!

There is a risk of damage if the water reservoir is handled improperly.

Proceed prudently: Do not drop or tip over the water reservoir, put it down carefully, do not pull or push it against hard objects such as kerbs or steps.

ATTENTION

Risk of damage due to frost!

Water can damage the device and accessories when it freezes.

Protect the device and accessories from frost during transport and storage.

1. Finish operation, see *Ending operation*.

Carrying the device

2. Carry the device:
 - a Device without water reservoir: Lift and carry the device by the carrying handle of the device.

ATTENTION

Risk of damage!

There is a risk of damage if carried improperly.

Do not carry the device by the carrying handle of the device while there is water in the water reservoir, only use the carrying handle of the water reservoir.

- b Device with water reservoir: Lift and carry the water reservoir by the water reservoir carrying handle.

Illustration U

Pulling the device with the water reservoir

3. Pull the device with the water reservoir:
 - a Pull out the pull handle.
 - b Tip the water reservoir onto the wheels.
 - c Pull the water reservoir by the pull handle.

Illustration V

Transporting the device in a vehicle

4. Device with water reservoir: Push the pull handle down until it rests against the carrying handle of the water reservoir.
5. Load the device into the vehicle and secure the device against rolling away, slipping and tipping according to the respectively applicable guidelines.

Storage

⚠ CAUTION

Risk of injury or damage due to non-observance of the weight!

When transporting and storing the device, there is a risk of injury and damage due to its weight. Take into account the weight of the device for transportation and storage, see *Technical data*.

ATTENTION

Risk of damage due to frost!

Water can damage the device and accessories when it freezes.

Protect the device and accessories from frost during transport and storage.

1. Finish operation, see *Ending operation*.

ATTENTION

Risk of damage due to algae!

Moisture in the water reservoir can lead to algae formation during storage. Algae can damage the device and cause odours.

Empty the water completely from the water reservoir after operation.

Remove the water reservoir lid before storage to ensure sufficient ventilation

2. Remove the water reservoir lid and place it in the storage compartment.

3. Store the device and accessories in an indoor space protected from frost and direct sunlight

Care and maintenance

ATTENTION

Risk of damage due to improper work on the device!

Short circuit, moisture damage and material damage
Switch off the device and remove the battery pack before performing any work on the device.

Do not clean the device with a water jet and do not immerse it in liquids.

Do not use any abrasive or aggressive detergents.

The device is maintenance-free.

Cleaning the device

1. Clean the device with a moist cloth.

Cleaning the water reservoir

1. Clean the water reservoir with a moist cloth.

Cleaning the fine filter

Clean the fine filter regularly.

1. Depressurize the device, see *Ending operation*.

2. Devices with a water reservoir: Remove the device from the water reservoir, see *Water removal from water reservoir*.

ATTENTION

Risk of damage due to improper cleaning!

The fine filter is damaged by improper cleaning.

Clean the fine filter only under running water against its flow direction.

Do not use sharp or hard objects such as needles or wire brushes.

ATTENTION

Risk of damage!

The device may be damaged when operated without a fine filter.

Do not operate the device without a fine filter or with a damaged fine filter.

Check the fine filter for damage before installation and replace a damaged fine filter immediately.

3. Clean the fine filter:

- Unscrew the coupling on the water spigot.
- Pull the fine filter out of the water connection.
- Rinse the fine filter under running water from the outside to the inside.

Illustration W

4. Install the fine filter in the reverse order.

Cleaning the outlet valve in the water reservoir

Clean the outlet valve in the water reservoir if it is contaminated or leaking.

1. Depressurize the device, see *Ending operation*.

2. Remove the device from the water reservoir, see *Water removal from water reservoir*.

3. Clean the outlet valve:

- Tilt the water reservoir forwards.
- Use a water stream to rinse the contamination out of the outlet valve.

Illustration X

Troubleshooting guide

⚠ DANGER

Touching live parts

Electric shock

Switch off the device and remove the battery pack before performing any work on the device.

Have repair work and work on electrical components carried out by the authorised customer service only.

You can remedy minor faults using the following overview.

If in any doubt, please contact your authorised Customer Service.

Fault	Cause	Rectification
The device does not start up	The battery pack is not sitting properly in the battery mount.	1. Push the battery pack into the battery mount until it audibly clicks into place, see .
	The charging state of the battery pack is too low.	1. Charge the battery pack.
	The device or the battery pack is too hot / too cold.	1. Remove the battery pack from the device and let it cool down, see chapter . 2. Observe the maximum ambient temperature, see <i>Technical data</i> . 3. Do not place the device and the battery pack in the sun or operate/store them outside the permissible ambient temperature.
	The battery pack or charger is defective.	1. Replace the battery pack or charger.

Fault	Cause	Rectification
Device switches off automatically	The device or the battery pack is overheated/too cold.	<ol style="list-style-type: none"> 1. Remove the battery pack from the device and let it cool down, see chapter . 2. Observe the maximum ambient temperature, see <i>Technical data</i>. 3. Do not place the device and the battery pack in the sun or operate/store them outside the permissible ambient temperature.
The device builds up no pressure, or insufficient pressure or the jet pulsates	The nozzle hole of the flat jet nozzle is dirty.	<ol style="list-style-type: none"> 1. Remove the dirt from the nozzle hole with a needle. 2. Flush the flat jet nozzle from the front with water.
	The water supply is too low.	<ol style="list-style-type: none"> 1. Open the water tap completely. 2. Check the water inlet for sufficient flow rate.
	The water reservoir is empty.	<ol style="list-style-type: none"> 1. Fill the water reservoir with clean, cold clear water.
	The water supply via the suction hose is insufficient.	<ol style="list-style-type: none"> 1. Only use the KÄRCHER SH 5 suction hose. 2. Vent the suction hose and the device, see <i>Suck water from open containers</i>. 3. Lay the suction hose without kinks. 4. Pull the trigger all the way to the end stop. 5. Reduce the suction height, for maximum suction height see <i>Technical data</i>. 6. Still no water is still sucked in: Connect the device to a water line and operate it for approx. 1 min. Then install and vent the suction hose again, see <i>Suck water from open containers</i>.
	The sealing ring on the coupling is damaged.	<ol style="list-style-type: none"> 1. Replace the sealing ring.
	The fine filter is dirty.	<ol style="list-style-type: none"> 1. Clean the fine filter, see <i>Cleaning the fine filter</i>.
The device is leaking	The outlet valve in the water reservoir is dirty.	<ol style="list-style-type: none"> 1. Clean the outlet valve, see <i>Cleaning the outlet valve in the water reservoir</i>.
	The medium pressure hose is not plugged into the device.	<ol style="list-style-type: none"> 1. Do not release the medium pressure hose from the device while the device is connected to the water supply or inserted in the water reservoir. 2. Disconnect the water supply or remove the device from the water reservoir before releasing the medium pressure hose from the device, see <i>Water removal from water reservoir</i>.
	The sealing ring on the nozzle of the medium pressure hose is damaged.	<ol style="list-style-type: none"> 1. Replace the sealing ring.
	The sealing ring on the coupling is damaged.	<ol style="list-style-type: none"> 1. Replace the sealing ring.
	The device leaks a small amount for technical reasons.	<ol style="list-style-type: none"> 1. In case of more serious leaks, have the device checked by KÄRCHER Service.

Fault	Cause	Rectification
The medium pressure hose is leaking	The medium pressure hose is not plugged into the medium pressure gun.	<ol style="list-style-type: none"> 1. Do not release the medium pressure hose from the medium pressure gun while the device is connected to the water supply or inserted in the water reservoir. 2. Disconnect the water supply before releasing the medium pressure hose from the medium pressure gun, see <i>Connection to a water line</i> or remove the device from the water reservoir, see chapter <i>Water removal from water reservoir</i>.
	The sealing ring on the nozzle of the medium pressure hose is damaged.	<ol style="list-style-type: none"> 1. Replace the sealing ring.
	The medium pressure hose is damaged.	<ol style="list-style-type: none"> 1. Replace the medium pressure hose immediately. Do not repair the medium pressure hose.
The device runs dry	The fine filter is dirty.	<ol style="list-style-type: none"> 1. Clean the fine filter, see <i>Cleaning the fine filter</i>.
	The supplied water quantity is too low.	<ol style="list-style-type: none"> 1. Check that the water supply requirements are met, see <i>Connecting the water supply</i>. 2. Check that the device is properly connected to the water supply and vented, see <i>Connection to a water line</i>, <i>Water removal from water reservoir</i> or <i>Suck water from open containers</i>. 3. Wait 20 s or let the device cool down before switching it on (the motor circuit breaker has tripped, see <i>Motor circuit breaker</i>).
The device is too hot or too cold	The motor circuit breaker has tripped, see <i>Motor circuit breaker</i> .	<ol style="list-style-type: none"> 1. Allow the device to cool down or heat up. 2. Observe the maximum ambient temperature, see <i>Technical data</i>. 3. Do not place the device in the sun or operate/store it outside the permissible ambient temperature.
The device draws too much current	Blockage due to foreign objects in the device or accessories.	<ol style="list-style-type: none"> 1. Remove the foreign body from the nozzle hole of the flat jet nozzle with a needle. 2. Flush the flat jet nozzle from the front with water. 3. Have the device checked by KÄRCHER Service.
	Incompatible accessories used.	<ol style="list-style-type: none"> 1. Only use accessories approved by KÄRCHER.
	The trigger was not pulled fully.	<ol style="list-style-type: none"> 1. Pull the trigger all the way to the end stop.

Warranty

The warranty conditions issued by our relevant sales company apply in all countries. We shall remedy possible malfunctions on your appliance within the warranty period free of cost, provided that a material or manufacturing flaw is the cause. In a warranty case, please contact your dealer (with the purchase receipt) or the next authorised customer service site.

(See overleaf for the address)

Further warranty information (if available) can be found in the service area of your local Kärcher website under "Downloads".

Declaration of Conformity

EU Declaration of Conformity

We hereby declare that the machine described below complies with the relevant basic safety and health requirements in the EU Directives, both in its basic design and construction as well as in the version placed in circulation by us. This declaration is invalidated by any changes made to the machine that are not approved by us.

Product: Mobile Outdoor Cleaner
Type: OC 6-18, OC 6-18 Premium

Currently applicable EU Directives

2014/30/EU

2011/65/EU

2000/14/EC

Harmonised standards used

EN 60335-1

EN 60335-2-54

EN 62233: 2008

EN 55014-1: 2017 + A11: 2020

EN 55014-2: 1997 + A1: 2001 + A2: 2008

EN IEC 63000: 2018

Applied conformity evaluation method

2000/14/EG: Annex V

Sound power level dB(A)

OC 6-18, OC 6-18 Premium

Measured: 82

Guaranteed: 84

The signatories act on behalf of and with the authority of the company management.



H. Jenner

Chairman of the Board of Management



S. Reiser

Manager Regulatory Affairs & Certification

Documentation supervisor:

S. Reiser

Alfred Kärcher SE & Co. KG

Alfred-Kärcher-Str. 28 - 40

71364 Winnenden (Germany)

Ph.: +49 7195 14-0

Fax: +49 7195 14-2212

Winnenden, 2024/04/01

Declaration of Conformity (UK)

We hereby declare that the product described below complies with the relevant provisions of the following UK Regulations, both in its basic design and construction as well as in the version put into circulation by us. This declaration shall cease to be valid if the product is modified without our prior approval.

Product: Mobile Outdoor Cleaner

Type: OC 6-18, OC 6-18 Premium

Currently applicable UK Regulations

S.I. 2016/1091 (as amended)

S.I. 2012/3032 (as amended)

S.I. 2001/1701 (as amended)

Designated standards used

EN 60335-1

EN 60335-2-54

EN 62233: 2008

EN 55014-1: 2017 + A11: 2020

EN 55014-2: 1997 + A1: 2001 + A2: 2008

EN IEC 63000: 2018

Applied conformity assessment procedure

S.I. 2001/1701 (as amended): Schedule 8

Sound power level dB(A)

OC 6-18, OC 6-18 Premium

Measured: 82

Guaranteed: 84

The signatories act on behalf of and with the authority of the company management.



H. Jenner

Chairman of the Board of Management



S. Reiser

Manager Regulatory Affairs & Certification

Documentation supervisor:

S. Reiser

Alfred Kärcher SE & Co. KG

Alfred-Kärcher-Str. 28 - 40

71364 Winnenden (Germany)

Ph.: +49 7195 14-0

Fax: +49 7195 14-2212

Winnenden, 2024/04/01

Technical data

Device performance data

Working voltage of the battery	V	18
Degree of protection		IPX4
Protection class		III
Operating time (max.) at full battery charge with Battery Power 18/25 battery pack	min	12
Water reservoir capacity	l	12
Max. permissible pressure	MPa	2,4

Water connection

Feed pressure (max.)	MPa	1,0
Input temperature (max.)	°C	40
Suction height (max.)	m	0,5
Permissible ambient temperature	°C	5-40

Dimensions and weights

Typical operating weight (device without water reservoir)	kg	3,3
Typical operating weight (device with water reservoir)	kg	18,5
Length x width x height (device without water reservoir)	mm	384 x 241 x 204
Length x width x height (device with water reservoir)	mm	349 x 321 x 586

Determined values in acc. with EN 60335-2-79

Hand-arm vibration value	m/s ²	0,5
Uncertainty K	m/s ²	0,5
Sound pressure level L _{pA}	dB(A)	69
Uncertainty K _{pA}	dB(A)	3
Sound power level L _{WA} + uncertainty K _{WA}	dB(A)	84

Subject to technical modifications.

Contenu

Application KÄRCHER Home & Garden	25
Consignes de sécurité	25
Dispositifs de sécurité	26
Protection de l'environnement	26
Utilisation conforme	26
Accessoires et pièces de rechange	26
Etendue de livraison	26
Description de l'appareil	26
Montage	27
Mise en service	27
Fonctionnement	28
Transport	30
Stockage	30
Entretien et maintenance	30
Dépannage en cas de défaut	31
Garantie	33
Déclaration de conformité UE	34
Caractéristiques techniques	34

Application KÄRCHER Home & Garden

Avec l'application Home & Garden de KÄRCHER, vous bénéficiez des avantages suivants lors de l'utilisation de votre appareil :

- Conseils d'utilisation & expertise
- Informations sur les produits, présentation des accessoires et manuels d'utilisation.
- Aide et contact de service.
- Boutique en ligne - offres exclusives et bien plus encore.

Scannez le code sur l'emballage ou téléchargez l'application KÄRCHER Home & Garden dans votre App Store et enregistrez aisément votre produit.

Consignes de sécurité



Veillez lire ces consignes de sécurité, ce manuel d'instructions original, les consignes de sécurité jointes au bloc-batterie et le manuel d'instructions original joint à votre bloc-batterie/chargeur avant la première utilisation de votre appareil. Suivez ces instructions. Conservez les documents pour une utilisation ultérieure ou pour le propriétaire suivant.

Outre les remarques dans ce manuel d'utilisation, vous devez prendre en compte les directives générales de sécurité et les directives pour la prévention des accidents du législateur.

Niveaux de danger

⚠ DANGER

- Indique un danger immédiat qui peut entraîner de graves blessures corporelles ou la mort.

⚠ AVERTISSEMENT

- Indique une situation potentiellement dangereuse qui peut entraîner de graves blessures corporelles ou la mort.

⚠ PRÉCAUTION

- Indique une situation potentiellement dangereuse qui peut entraîner des blessures légères.

ATTENTION

- Indique une situation potentiellement dangereuse qui peut entraîner des dommages matériels.

Consignes de sécurité générales

⚠ **DANGER** • Risque d'asphyxie. Ne laissez pas les matériaux d'emballage à la portée des enfants.

⚠ **AVERTISSEMENT** • Utilisez l'appareil uniquement conformément à l'usage prévu. Respectez les conditions locales et portez attention aux tiers, en particulier aux enfants, lors de travaux avec l'appareil. • Les personnes dont les capacités physiques sensorielles ou mentales sont réduites ou qui manquent d'expérience ou de connaissance peuvent utiliser l'appareil, si elles sont correctement surveillées ou si elles ont été instruites sur l'utilisation sûre de l'appareil et comprennent les dangers qui en résultent. • Les enfants ne sont pas autorisés à utiliser l'appareil. • Surveillez les enfants pour s'assurer qu'ils ne jouent pas avec l'appareil.

⚠ **PRÉCAUTION** • Les dispositifs de sécurité servent à assurer votre sécurité. Ne modifiez ou ne dérivez jamais les dispositifs de sécurité.

Fonctionnement

⚠ **DANGER** • L'utilisation dans des zones soumises à des risques d'explosion est interdite. • Lors de l'utilisation de l'appareil dans des zones dangereuses (p.ex. stations service), respectez les consignes de sécurité correspondantes.

⚠ **AVERTISSEMENT** • Ne dirigez pas le jet d'eau sur des personnes, des animaux, des équipements électriques sous tension ou des objets épars. • N'aspergez pas d'objets contenant des substances dangereuses pour la santé (amiante par exemple). • Ne nettoyez pas l'appareil sous l'eau courante car il contient des composants électriques.

⚠ **PRÉCAUTION** • N'utilisez pas l'appareil s'il est tombé auparavant, s'il est visiblement endommagé ou non étanche. • Ne faites jamais fonctionner l'appareil sans séparateur de système au niveau du réseau d'eau potable, conformément aux prescriptions en vigueur. Assurez-vous que le raccordement de votre installation d'eau potable sur laquelle fonctionne le nettoyeur sous pression est équipé d'un séparateur de système selon la norme EN 12729, type BA. • L'eau ayant traversé un séparateur n'est plus potable. • Ne laissez jamais l'appareil sans surveillance lorsqu'il fonctionne. • Utilisez ou stockez l'appareil uniquement conformément à la description ou à la figure.

ATTENTION • Endommagement de l'appareil dû à une marche à sec. Ne mettez l'appareil sous tension que si l'alimentation en eau est assurée. • N'utilisez pas l'appareil à des températures inférieures à 0 °C.

Symboles sur l'appareil

	Ne pas diriger le jet haute pression sur des personnes, des animaux, des équipements électriques sous tension ou sur l'appareil lui-même. Protéger l'appareil contre le gel.
	L'appareil ne doit pas être raccordé directement au réseau d'eau potable public.
	Indication du niveau de pression acoustique garanti.

Dispositifs de sécurité

Bouton de verrouillage de la gâchette

Le bouton de verrouillage bloque la gâchette et empêche tout démarrage accidentel de l'appareil.

Protection thermique du moteur

Lorsque la puissance absorbée / la température est trop élevée, la protection thermique du moteur coupe l'appareil.

Attendre 20 s ou laisser refroidir l'appareil avant de le remettre en marche.

Protection de l'environnement



Les matériaux d'emballage sont recyclables. Veuillez éliminer les emballages dans le respect de l'environnement.



Les appareils électriques et électroniques contiennent des matériaux précieux recyclables et souvent des composants tels que des piles, batteries ou de l'huile représentant un danger potentiel pour la santé humaine et l'environnement, s'ils ne sont pas manipulés ou éliminés correctement. Ces composants sont cependant nécessaires pour le fonctionnement correct de l'appareil. Les appareils marqués par ce symbole ne doivent pas être jetés dans les ordures ménagères.



Les travaux de nettoyage provoquant des eaux usées huileuses, p. ex. lavage de moteur, lavage de dessous de caisse, ne doivent être effectués que sur les pistes de lavage équipées de séparateur d'huile.



Dans certains pays, il est interdit de prélever de l'eau dans les eaux publiques.

Remarques concernant les matières composantes (REACH)

Les informations actuelles concernant les matières composantes sont disponibles sous : www.kaercher.de/REACH

Utilisation conforme

Le nettoyeur sous pression sans fil est exclusivement destiné à un usage privé.

Le nettoyeur sous pression est conçu pour le nettoyage de machines, véhicules, bâtiments, outils, façades, terrasses, appareils de jardinage, etc. à l'aide d'un jet d'eau.

Blocs-batteries et chargeurs

N'utilisez l'appareil qu'avec des blocs-batteries et chargeurs du système Battery Power 18 V (+) de KÄRCHER.



Les blocs-batteries et les chargeurs adaptés sont marqués du symbole du système Battery Power 18 V (+) de KÄRCHER.

Les blocs-batteries appropriés portent la désignation « Battery Power 18/... et Battery Power+ 18/... ».

Les chargeurs appropriés portent la désignation « BC 18 V ... ».

Accessoires et pièces de rechange

Utiliser exclusivement des accessoires et pièces de rechange originaux. Ceux-ci garantissent le fonctionnement sûr et sans défaut de votre appareil.

Des informations sur les accessoires et pièces de rechange sont disponibles sur le site Internet www.kaercher.com.

** Accessoires spéciaux

N'utiliser que des accessoires spéciaux avec bouchon bleu.

Remarques sur la batterie et le chargeur

Les accessoires suivants sont disponibles comme accessoires spéciaux :

- Blocs-batteries/chargeurs qui ne sont pas compris dans la livraison ou qui sont nécessaires en supplément
- Chargeur rapide et bloc-batterie de capacité supérieure

Étendue de livraison

L'étendue de livraison de l'appareil est illustrée sur l'emballage. Lors du déballage, vérifiez que le contenu de la livraison est complet. Si un accessoire manque ou en cas de dommage dû au transport, veuillez informer votre distributeur.

Description de l'appareil

Le présent manuel d'utilisation décrit l'équipement complet. L'étendue de livraison varie selon les modèles (voir l'emballage).

Pour les figures, voir pages des graphiques
Illustration A

- ① *Buse d'éjection plate
- ② Touche de déverrouillage de la buse à jet plat
- ③ Lance longue
- ④ Pistolet à moyenne pression
- ⑤ Bouton de verrouillage
- ⑥ Bouton de déverrouillage
- ⑦ Gâchette
- ⑧ Bride de fixation sur le pistolet à moyenne pression
- ⑨ Lance courte
- ⑩ Poignée de transport de l'appareil
- ⑪ Tuyau de moyenne pression
- ⑫ *Tuyau d'arrosage (renforcé, diamètre d'au moins 1/2 pouce (13 mm), longueur d'au moins 7,5 m, avec coupleur rapide standard)
- ⑬ Raccord
- ⑭ **Tuyau d'aspiration KÄRCHER SH 5 pour l'alimentation en eau à partir de réservoirs ouverts
- ⑮ *** Chargeur à fiche Puissance de batterie 18 V
- ⑯ ***Bloc-batterie Puissance de batterie 18/25
- ⑰ Porte-pistolet
- ⑱ Appareil
- ⑲ Bride de fixation sur l'appareil
- ⑳ Support de la lance
- ㉑ LED d'état de fonctionnement
- ㉒ Touche MARCHE / ARRÊT

- ②③ Touche de déverrouillage du bloc-batterie
- ②④ Logement du bloc-batterie
- ②⑤ Tubulure d'eau
- ②⑥ Plaque signalétique
- ②⑦ Filtre fin

*Requis en plus et vendu séparément

**Disponible en option

***Sauf pour ensemble de batteries : Requis en plus et vendu séparément

Illustration B

Réservoir d'eau WT 12I

(disponible en option, inclus dans l'étendue de livraison pour OC 6-18 Premium)

- ① Réservoir d'eau
- ② Logement de l'appareil
- ③ Touche de déverrouillage de l'appareil
- ④ Couvercle du réservoir d'eau
- ⑤ Poignée de tirage
- ⑥ Poignée de transport du réservoir d'eau
- ⑦ Porte-flexible
- ⑧ Roue
- ⑨ Compartiment de rangement
- ⑩ Pied
- ⑪ Soupape de sortie

Codes de clignotement

La LED d'état de fonctionnement indique l'état de fonctionnement et les défauts.

_____	L'appareil est sous tension.
_____	L'appareil est hors tension.
.....	Code de clignotement 1, voir <i>L'appareil fonctionne à sec.</i>
.. .. .	Code de clignotement 2, voir <i>L'appareil est trop chaud ou trop froid.</i>
.... ..	Code de clignotement 3, voir <i>L'appareil consomme trop de courant.</i>

Montage

Monter les pièces détachées fournies sur l'appareil avant sa mise en service.

Montage du support de lance et du porte-pistolet

ATTENTION

Le support de lance et le porte-pistolet ne peuvent plus être démontés une fois enclenchés !

1. Pousser le support de la lance dans le logement de l'appareil jusqu'à ce qu'il s'enclenche.

Illustration C

2. Pousser le porte-pistolet dans le logement de l'appareil jusqu'à ce qu'il s'enclenche.

Mise en service

Charger la batterie

1. Charger le bloc-batterie (voir manuel d'utilisation et les consignes de sécurité du bloc-batterie et du chargeur).

Monter / démonter la buse à jet plat et la lance

Montage

1. Fixer la buse à jet plat sur la lance courte ou longue jusqu'à ce qu'elle s'enclenche de manière audible.

Illustration D

2. Enfoncer la lance courte ou la lance longue dans le pistolet à moyenne pression et la fixer en la tournant de 90°.

Illustration E

Démontage

3. Enfoncer la lance de projection dans le pistolet à moyenne pression, la desserrer en la tournant de 90° et la retirer.
4. Appuyer sur la touche de déverrouillage de la buse à jet plat et retirer la buse à jet plat.

Brancher / débrancher le tuyau de moyenne pression

Raccordement

1. Dérouler le flexible moyenne pression et desserrer les boucles et torsions éventuelles.
2. Brancher le flexible moyenne pression sur l'appareil :
 - a Tirer sur la bride de fixation de l'appareil.
 - b Brancher le flexible moyenne pression.
 - c Repousser la bride de fixation sur l'appareil.

Illustration F

3. Brancher le tuyau de moyenne pression sur le pistolet de moyenne pression :
 - a Tirer la bride de fixation sur le pistolet à moyenne pression.
 - b Brancher le flexible moyenne pression.
 - c Enfoncer à nouveau la bride de fixation sur le pistolet à moyenne pression.

Illustration G

4. Tirer sur le tuyau moyenne pression pour vérifier qu'il est bien fixé dans l'appareil et dans le pistolet à moyenne pression.

Desserrage

Remarque

Avant de desserrer le tuyau moyenne pression, couper l'alimentation en eau ou retirer l'appareil au niveau du réservoir d'eau, voir Prélèvement d'eau dans le réservoir d'eau, sinon de l'eau fuit.

5. Le desserrage est réalisé dans l'ordre inverse.

Réalisation de l'alimentation en eau

ATTENTION

Risque d'endommagement causés par de l'eau contaminée et des additifs !

Les impuretés contenues dans l'eau peuvent endommager l'appareil et les accessoires.

Faites fonctionner l'appareil exclusivement avec de l'eau douce claire, sans impuretés ni additifs.

N'utilisez en aucun cas de l'eau contaminée, des eaux usées ou de l'eau salée.

- Vérifier la pression, la température et le débit d'arrivée d'eau pour assurer qu'ils sont conformes aux exigences, voir *Caractéristiques techniques*.

Remarque

Respecter les directives de l'entreprise de distribution d'eau.

Raccordement à une conduite d'eau

- Emboîter le tuyau d'arrosage (non compris dans la livraison) sur le raccord de l'appareil.

Illustration H

- Raccorder le tuyau d'arrosage à la conduite d'eau.
- Ouvrir complètement le robinet d'eau.

Prélèvement d'eau dans le réservoir d'eau

L'appareil peut être utilisé avec le réservoir d'eau WT 12l (accessoire spécial 2.644-351.0, inclus dans l'éten due de livraison pour OC 6-18 Premium).

ATTENTION

Risque d'endommagement !

Il existe un risque d'endommagement du réservoir d'eau en cas de manipulation non conforme.

Procédez avec prudence : Ne faites pas tomber ou ne renversez pas le réservoir d'eau, déposez-le avec précaution, ne le tirez pas et ne le cognez pas contre des objets durs, p.ex. les bordures de trottoir ou les marches d'escalier.

Lors du port et de la traction, respectez toutes les consignes du Transport.

- Pousser l'appareil dans le logement de l'appareil sur le réservoir d'eau jusqu'à ce qu'il s'enclenche de manière audible.

Remarque : Le raccord doit être monté sur la tubu lure d'eau !

Illustration I

ATTENTION

Risque d'endommagement !

Il existe un risque d'endommagement de l'appareil en cas d'immersion.

Ne plongez pas l'appareil dans des liquides.

Ne remplissez pas le réservoir d'eau en y plongeant ou en y puisant de l'eau.

- Remplir le réservoir d'eau :
 - Dévisser le couvercle du réservoir d'eau et le retirer.
 - Remplir le réservoir d'eau propre et claire.
 - Mettre en place le couvercle du réservoir d'eau et le fermer.

Illustration J

Remarque

De l'eau peut s'écouler lorsque le tuyau moyenne pres sion de l'appareil ou du pistolet moyenne pression est desserré.

- Faire fonctionner l'appareil, voir *Faire fonctionner l'appareil*.

Retirer l'appareil par le réservoir d'eau

- Éteindre l'appareil, voir *Mise en marche/arrêt de l'appareil*.

ATTENTION

Risque d'endommagement !

Il existe un risque d'endommagement du réservoir d'eau en cas de retrait non conforme de l'appareil. Saisissez uniquement la poignée de transport de l'ap pareil pour le retirer par le réservoir d'eau.

Ne tirez pas sur le bloc-batterie ou sur le logement du bloc-batterie.

- Retirer l'appareil par le réservoir d'eau :

- Maintenir la touche de déverrouillage de l'appareil enfoncée.

- Saisir l'appareil par la poignée de transport de l'appareil et le retirer du logement de l'appareil.

Illustration K

Aspiration de l'eau des réservoirs ouverts

Ce nettoyeur sous pression est adapté, avec le tuyau d'aspiration SH 5 KÄRCHER (accessoire spécial, réfé rence 2.644-124.0), à l'aspiration d'eau de surface, p. ex. de tonneaux d'eau de pluie ou de mares (hauteur d'aspiration maximale voir chapitre *Caractéristiques techniques*).

- Dévisser le raccord sur l'appareil.
- Remplir le tuyau d'aspiration avec de l'eau.
- Visser à la main l'écrou-raccord du tuyau d'aspi ration sur la tubulure d'eau et suspendre le tuyau d'aspi ration dans une source d'eau (par exemple un tonneau d'eau de pluie). Poser le tuyau d'aspiration sans le plier et ne pas le soumettre à une traction ou à une pression.
- Purger le tuyau d'aspiration :
 - Faire fonctionner l'appareil, voir *Faire fonction ner l'appareil*, jusqu'à ce qu'il n'y ait plus de bulles d'air dans le tuyau d'aspiration.
 - Relâcher la gâchette.
 - Appuyer sur le bouton de verrouillage.

Remarque

Si l'appareil ne se laisse pas purger, démonter la lance de projection au niveau du pistolet moyenne pression, voir Monter / démonter la buse à jet plat et la lance, ré duire la hauteur d'aspiration et répéter la procédure de purge.

Si l'appareil ne se met toujours pas sous pression, monter la lance, raccorder l'appareil à une conduite d'eau et le faire fonctionner pendant environ 1 minute, jusqu'à ce qu'il soit purgé de son air. Répéter ensuite les étapes 1 à 4.

Montage du bloc-batterie

⚠ PRÉCAUTION

Risque de blessure et d'endommagement si le bloc-batterie n'est pas enclenché !

Un bloc-batterie qui n'est pas correctement enclenché peut tomber et provoquer des blessures ou des dom mages.

Assurez-vous que le bloc-batterie s'enclenche correcte ment dans son logement.

- Pousser le bloc-batterie dans le logement du bloc-batterie jusqu'à ce qu'il s'enclenche de manière au dible.

Illustration L

Fonctionnement

ATTENTION

Risque d'endommagement dû à la marche à sec de la pompe !

Pompe endommagée

Éteignez l'appareil s'il ne se met pas sous pression dans les 2 minutes.

Procédez conformément aux instructions au Dépan nage en cas de défaut.

Mise en marche/arrêt de l'appareil

Mise en marche

- Arrêter l'appareil :
 - En cas de prélèvement d'eau à partir d'une conduite d'eau ou d'un réservoir ouvert : Poser la

partie inférieure de l'appareil sur une surface plane et horizontale.

Illustration M

- b En cas de prélèvement d'eau dans le réservoir d'eau : Placer le réservoir d'eau avec les roues et les pieds sur un sol horizontal et plat.

Illustration N

2. Appuyer sur la touche MARCHE/ARRÊT.

Illustration O

La LED d'état de fonctionnement est allumée
L'appareil est prêt à fonctionner.

Mise à l'arrêt

3. Appuyer sur la touche MARCHE/ARRÊT.
La LED d'état de fonctionnement s'éteint.
L'appareil est hors tension.

Faire fonctionner l'appareil

1. Allumer l'appareil, voir *Mise en marche/arrêt de l'appareil*.
2. Faire fonctionner l'appareil :
 - a Appuyer sur le bouton de déverrouillage.
 - b Tirer la gâchette jusqu'à la butée et effectuer le processus de nettoyage.

Illustration P

Fonctionnement avec détergent

⚠ DANGER

Danger de mort et pour la santé lors de la manipulation de produits de nettoyage !

Une manipulation inappropriée des produits de nettoyage peut entraîner la mort ou de graves problèmes de santé.

Respecter les fiches de données de sécurité du fabricant du détergent, en particulier les remarques sur l'équipement de protection individuelle.

ATTENTION

Risque d'endommagement en cas de présence de substances étrangères dans l'eau !

Des substances étrangères dans l'eau endommagent l'appareil.

N'ajoutez pas de substances étrangères à l'eau, comme des détergents, des produits phytosanitaires ou d'autres additifs.

ATTENTION

Risque d'endommagement dû à un temps d'action trop long et au séchage des détergents !

Les détergents peuvent endommager les surfaces s'ils sont appliqués sur des surfaces chaudes ou s'ils agissent trop longtemps.

N'appliquez pas de détergents sur des surfaces chaudes et respectez le temps d'action maximal. Ne laissez pas le détergent sécher.

1. Vaporiser avec parcimonie le détergent sur la surface sèche et laisser agir (mais pas sécher).
2. Rincer les salissures détachées avec le jet sous pression, voir *Faire fonctionner l'appareil*.

Interruption du fonctionnement

1. Interrompre le fonctionnement :
 - a Relâcher la gâchette.
 - b Appuyer sur le bouton de verrouillage.
La gâchette est sécurisée.

Illustration Q

Retrait du bloc-batterie

Remarque

Dans le cas de longues périodes d'arrêt, retirer le bloc-batterie de l'appareil et le sécuriser contre toute utilisation intempestive.

1. Appuyer sur la touche MARCHE/ARRÊT pour éteindre l'appareil, voir *Mise en marche/arrêt de l'appareil*.
2. Extraire le bloc-batterie :
 - a Appuyer sur la touche de déverrouillage du bloc-batterie.
 - b Retirer le bloc-batterie du logement du bloc-batterie.

Illustration R

Terminer l'utilisation

1. Relâcher la gâchette.
2. Arrêter l'alimentation en eau de l'appareil :
 - a En cas de prélèvement d'eau d'une conduite d'eau : Fermer le robinet d'eau.
 - b En cas de prélèvement d'eau dans un réservoir ouvert : Dévisser le tuyau d'aspiration au niveau de la tubulure d'eau.
 - c En cas de prélèvement d'eau dans le réservoir d'eau : Vider le réservoir d'eau.
3. Actionner la gâchette pendant 1 minute au maximum.
La pression dans l'appareil est réduite et l'eau résiduelle est pompée hors de l'appareil.
4. Relâcher la gâchette.
5. Appuyer sur le bouton de verrouillage.
La gâchette est sécurisée.
6. Appuyer sur la touche MARCHE/ARRÊT.
La LED d'état de fonctionnement s'éteint.
L'appareil est hors tension.
7. En cas de prélèvement d'eau d'une conduite d'eau : Débrancher le tuyau d'arrosage du raccord.
8. Ranger les accessoires, voir *Ranger les accessoires*.
9. Retirer le bloc-batterie (voir *Retrait du bloc-batterie*) et le charger.

Ranger les accessoires

1. Terminer le fonctionnement, voir *Terminer l'utilisation*.
2. Débrancher le tuyau moyenne pression de l'appareil et du pistolet moyenne pression, voir *Brancher / débrancher le tuyau de moyenne pression*.
3. Laisser l'eau résiduelle s'écouler des accessoires.
4. Enrouler le tuyau moyenne pression.
5. Appareil avec réservoir d'eau : Fixer le tuyau moyenne pression au porte-flexible.

Illustration S

6. Monter la buse à jet plat sur la lance longue, voir *Monter / démonter la buse à jet plat et la lance*.
7. Enclencher la lance longue sur le support de la lance.

Illustration T

8. Monter la lance de projection courte sur le pistolet moyenne pression, voir *Monter / démonter la buse à jet plat et la lance*.
9. Enclencher le pistolet moyenne pression sur le porte-pistolet.

Transport

⚠ PRÉCAUTION

Risque de blessures et d'endommagement en cas de non-respect du poids !

Le transport et le stockage de l'appareil présentent des risques de blessures et de dommages en raison de son poids.

Lors du transport et du stockage, observer le poids de l'appareil, voir *Caractéristiques techniques*.

ATTENTION

Risque d'endommagement !

Il existe un risque d'endommagement du réservoir d'eau en cas de manipulation non conforme.

Procédez avec prudence : Ne faites pas tomber ou ne renversez pas le réservoir d'eau, déposez-le avec précaution, ne le tirez pas et ne le cognez pas contre des objets durs tels que des bordures de trottoir ou des marches d'escalier.

ATTENTION

Risque d'endommagement par le gel !

En congelant, l'eau peut endommager l'appareil et les accessoires.

Protéger l'appareil et les accessoires du gel pendant le transport et le stockage.

1. Terminer le fonctionnement, voir *Terminer l'utilisation*.

Porter l'appareil

2. Porter l'appareil :
 - a Appareil sans réservoir d'eau : Soulever et porter l'appareil par la poignée de transport de transport de l'appareil.

ATTENTION

Risque d'endommagement !

Un risque d'endommagement existe en cas de transport inapproprié.

Ne pas porter l'appareil par la poignée de l'appareil tant qu'il y a de l'eau dans le réservoir d'eau, mais utiliser uniquement la poignée de transport du réservoir d'eau.

- b Appareil avec réservoir d'eau : Soulever et porter le réservoir d'eau par la poignée de transport du réservoir d'eau.

Illustration U

Tirer l'appareil avec le réservoir d'eau

3. Tirer l'appareil avec le réservoir d'eau :
 - a Retirer la poignée de traction.
 - b Basculer le réservoir d'eau sur les roues.
 - c Tirer le réservoir d'eau par la poignée de traction.

Illustration V

Transporter l'appareil avec un véhicule

4. Appareil avec réservoir d'eau : Pousser la poignée de traction vers le bas jusqu'à ce qu'elle soit en contact avec la poignée de transport du réservoir d'eau.
5. Charger l'appareil dans un véhicule et l'assurer contre tout risque de glissement ou de basculement conformément aux normes en vigueur.

Stockage

⚠ PRÉCAUTION

Risque de blessures et d'endommagement en cas de non-respect du poids !

Le transport et le stockage de l'appareil présentent des risques de blessures et de dommages en raison de son poids.

Lors du transport et du stockage, observer le poids de l'appareil, voir *Caractéristiques techniques*.

ATTENTION

Risque d'endommagement par le gel !

En congelant, l'eau peut endommager l'appareil et les accessoires.

Protéger l'appareil et les accessoires du gel pendant le transport et le stockage.

1. Terminer le fonctionnement, voir *Terminer l'utilisation*.

ATTENTION

Risque d'endommagement par les algues !

L'humidité dans le réservoir d'eau peut entraîner la formation d'algues pendant le stockage. Les algues peuvent endommager l'appareil et provoquer des odeurs.

Videz complètement l'eau du réservoir d'eau après utilisation.

Avant le stockage, retirez le couvercle du réservoir d'eau pour garantir une aération suffisante.

2. Retirer le couvercle du réservoir d'eau et le placer dans le compartiment de rangement.
3. Stocker l'appareil et les accessoires à l'intérieur, à l'abri du gel et des rayons directs du soleil.

Entretien et maintenance

ATTENTION

Risque d'endommagement en cas de travaux non conformes sur l'appareil !

Court-circuit, humidité et dégâts matériels

Éteignez l'appareil et retirez le bloc-batterie avant tous travaux sur l'appareil.

Ne nettoyez pas l'appareil avec un jet d'eau et ne l'immergez en aucun cas dans un liquide.

N'utilisez pas de détergents abrasifs ou agressifs.

L'appareil ne nécessite pas d'entretien.

Nettoyer l'appareil

1. Nettoyer l'appareil avec un chiffon humide.

Nettoyer le réservoir d'eau

1. Nettoyer le réservoir d'eau avec un chiffon humide.

Nettoyage du filtre fin

Nettoyer régulièrement le filtre fin.

1. Mettre l'appareil hors pression, voir *Terminer l'utilisation*.
2. Appareils avec réservoir d'eau : Retirer l'appareil par le réservoir d'eau, voir *Prélèvement d'eau dans le réservoir d'eau*.

ATTENTION

Risque d'endommagement dû à un nettoyage inapproprié !

Le filtre fin est endommagé s'il n'est pas nettoyé correctement.

Ne nettoyez le filtre fin que sous l'eau courante, dans le sens inverse de son écoulement.

N'utilisez pas d'objets pointus ou durs tels que des aiguilles ou des brosses métalliques.

ATTENTION

Risque d'endommagement !

L'appareil peut être endommagé s'il fonctionne sans filtre fin.

Ne faites pas fonctionner l'appareil sans filtre fin ou avec un filtre fin endommagé.

Vérifiez que le filtre fin n'est pas endommagé avant de le monter et remplacez immédiatement un filtre fin endommagé.

3. Nettoyer le filtre fin :
 - a Dévisser le raccord au niveau de la tubulure d'eau.
 - b Extraire le filtre fin hors de la tubulure d'eau.
 - c Rincer le filtre fin à l'eau courante de l'extérieur vers l'intérieur.

Illustration W

4. Monter le filtre fin en procédant dans l'ordre inverse.

Nettoyer la soupape de sortie du réservoir d'eau

Nettoyer la soupape de sortie du réservoir d'eau en cas d'encrassement ou de fuite.

1. Mettre l'appareil hors pression, voir *Terminer l'utilisation*.
2. Retirer l'appareil par le réservoir d'eau, voir *Prélèvement d'eau dans le réservoir d'eau*.

3. Nettoyer la soupape de sortie :
 - a Incliner le réservoir d'eau vers l'avant.
 - b Rincer les impuretés de la soupape de sortie avec un jet d'eau.

Illustration X

Dépannage en cas de défaut

⚠ DANGER

Contact avec des pièces sous tension

Décharge électrique

Éteignez l'appareil et retirez le bloc-batterie avant tous travaux sur l'appareil.

Les travaux de réparation ainsi que les travaux sur les composants électriques ne doivent être effectués que par le SAV autorisé.

Vous pouvez éliminer vous-même les petits défauts à l'aide de l'aperçu suivant.

En cas de doute, veuillez vous adresser au service après-vente autorisé.

Erreur	Cause	Solution
L'appareil ne démarre pas	Le bloc-batterie n'est pas correctement en place dans le logement.	1. Pousser le bloc-batterie dans le logement du bloc-batterie jusqu'à ce qu'il s'enclenche de manière audible.
	L'état de charge du bloc-batterie est trop faible.	1. Chargez le bloc-batterie.
	L'appareil ou le bloc-batterie est trop chaud / trop froid.	1. Retirer le bloc-batterie de l'appareil et le laisser refroidir ou chauffer. 2. Respecter la température ambiante autorisée, voir <i>Caractéristiques techniques</i> . 3. Ne pas exposer l'appareil et le bloc-batterie au soleil ou les utiliser / stocker en dehors de la température ambiante autorisée.
	Le bloc-batterie ou le chargeur est défectueux.	1. Remplacer le bloc-batterie ou le chargeur.
L'appareil s'arrête tout seul	L'appareil ou le bloc-batterie est en surchauffe / trop froid.	1. Retirer le bloc-batterie de l'appareil et le laisser refroidir ou chauffer. 2. Respecter la température ambiante autorisée, voir <i>Caractéristiques techniques</i> . 3. Ne pas exposer l'appareil et le bloc-batterie au soleil ou les utiliser / stocker en dehors de la température ambiante autorisée.

Erreur	Cause	Solution
L'appareil n'établit pas de pression ou une pression insuffisante ou le jet est pulsé	L'orifice de la buse à jet plat est encrassé.	<ol style="list-style-type: none"> Retirer les impuretés de l'orifice de la buse à l'aide d'une aiguille. Rincer la buse à jet plat par l'avant à l'eau.
	L'alimentation en eau est trop faible.	<ol style="list-style-type: none"> Ouvrir complètement le robinet d'eau. S'assurer qu'un débit suffisant est appliqué sur l'arrivée d'eau.
	Le réservoir d'eau est vide.	<ol style="list-style-type: none"> Remplir le réservoir d'eau propre et claire.
	L'alimentation en eau par le tuyau d'aspiration est insuffisante.	<ol style="list-style-type: none"> Utiliser exclusivement le tuyau d'aspiration SH 5 de KÄRCHER. Purger le tuyau d'aspiration et l'appareil, voir <i>Aspiration de l'eau des réservoirs ouverts</i>. Poser le tuyau d'aspiration sans le plier. Insérer la gâchette jusqu'en butée. Réduire la hauteur d'aspiration, hauteur d'aspiration maximale voir <i>Caractéristiques techniques</i>. L'eau n'est toujours pas aspirée : Raccorder l'appareil à une conduite d'eau et le faire fonctionner pendant environ 1 minute. Ensuite, monter à nouveau le tuyau d'aspiration et le purger, voir <i>Aspiration de l'eau des réservoirs ouverts</i>.
	La bague d'étanchéité du raccord est endommagée.	<ol style="list-style-type: none"> Remplacer la bague d'étanchéité.
Le filtre fin est encrassé.	<ol style="list-style-type: none"> Nettoyer le filtre fin, voir <i>Nettoyage du filtre fin</i>. 	
L'appareil n'est pas étanche	La soupape de sortie du réservoir d'eau est encrassée.	<ol style="list-style-type: none"> Nettoyer la soupape de sortie, voir <i>Nettoyer la soupape de sortie du réservoir d'eau</i>.
	Le tuyau de moyenne pression n'est pas branché sur l'appareil.	<ol style="list-style-type: none"> Ne pas détacher le tuyau de moyenne pression de l'appareil tant que celui-ci est raccordé à l'alimentation en eau ou inséré dans le réservoir d'eau. Avant de détacher le tuyau de moyenne pression de l'appareil, couper l'alimentation en eau ou retirer l'appareil au niveau du réservoir d'eau, voir <i>Prélèvement d'eau dans le réservoir d'eau</i>.
	La bague d'étanchéité de la tubulure du tuyau de moyenne pression est endommagée.	<ol style="list-style-type: none"> Remplacer la bague d'étanchéité.
	La bague d'étanchéité du raccord est endommagée.	<ol style="list-style-type: none"> Remplacer la bague d'étanchéité.
	Une faible fuite de l'appareil est purement technique.	<ol style="list-style-type: none"> En cas de fuite plus importante, faire contrôler l'appareil par le service après-vente KÄRCHER.

Erreur	Cause	Solution
Le tuyau moyenne pression fuit	Le tuyau moyenne pression n'est pas branché sur le pistolet moyenne pression.	<ol style="list-style-type: none"> 1. Ne pas débrancher le tuyau moyenne pression au niveau du pistolet moyenne pression tant que l'appareil est raccordé à l'alimentation en eau ou inséré dans le réservoir d'eau. 2. Avant de desserrer le tuyau moyenne pression au niveau du pistolet moyenne pression, couper l'alimentation en eau, voir <i>Raccordement à une conduite d'eau</i> ou retirer l'appareil au niveau du réservoir d'eau, voir <i>Prélèvement d'eau dans le réservoir d'eau</i>.
	La bague d'étanchéité de la tubulure du tuyau de moyenne pression est endommagée.	<ol style="list-style-type: none"> 1. Remplacer la bague d'étanchéité.
	Le tuyau moyenne pression est endommagé.	<ol style="list-style-type: none"> 1. Remplacer immédiatement le tuyau moyenne pression. Ne pas réparer le tuyau moyenne pression.
L'appareil fonctionne à sec	Le filtre fin est encrassé.	<ol style="list-style-type: none"> 1. Nettoyer le filtre fin, voir <i>Nettoyage du filtre fin</i>.
	La quantité d'eau alimentée est trop faible	<ol style="list-style-type: none"> 1. Vérifier si les exigences relatives à l'alimentation en eau sont remplies, voir <i>Réalisation de l'alimentation en eau</i>. 2. Vérifier que l'appareil est correctement raccordé à l'alimentation en eau et qu'il est purgé, voir <i>Raccordement à une conduite d'eau</i>, <i>Prélèvement d'eau dans le réservoir d'eau</i> ou <i>Aspiration de l'eau des réservoirs ouverts</i>. 3. Attendre 20 s ou laisser refroidir l'appareil avant de le mettre en marche (la protection thermique du moteur s'est déclenchée, voir <i>Protection thermique du moteur</i>).
L'appareil est trop chaud ou trop froid	La protection thermique du moteur s'est déclenchée, voir <i>Protection thermique du moteur</i> .	<ol style="list-style-type: none"> 1. Laisser l'appareil refroidir ou chauffer. 2. Respecter la température ambiante autorisée, voir <i>Caractéristiques techniques</i>. 3. Ne pas exposer l'appareil au soleil ni l'utiliser / le stocker en dehors de la température ambiante autorisée.
L'appareil consomme trop de courant	Blocage par des corps étrangers dans l'appareil ou les accessoires.	<ol style="list-style-type: none"> 1. Retirer le corps étranger de l'orifice de la buse à jet plat à l'aide d'une aiguille. 2. Rincer la buse à jet plat par l'avant à l'eau. 3. Faire vérifier l'appareil par le service KÄRCHER.
	Accessoires non compatibles utilisés.	<ol style="list-style-type: none"> 1. Utiliser exclusivement des accessoires approuvés par KÄRCHER.
	La gâchette n'a pas été complètement tirée.	<ol style="list-style-type: none"> 1. Insérer la gâchette jusqu'en butée.

Garantie

Les conditions de garantie publiées par notre société commerciale compétente s'appliquent dans chaque pays. Nous remédions gratuitement aux défauts possibles sur votre appareil dans la durée de garantie dans la mesure où la cause du défaut est un vice de matériau ou de fabrication. En cas de garantie, veuillez vous adresser à votre distributeur ou au point de service après-vente autorisé le plus proche avec la facture d'achat.

(Voir l'adresse au dos)

Vous trouverez d'autres informations de garantie (le cas échéant) dans la zone de service de votre site Internet Kärcher local sous « Téléchargements ».

Déclaration de conformité UE

Nous déclarons par la présente que la machine désignée ci-après ainsi que la version que nous avons mise en circulation, est conforme, de par sa conception et son type, aux exigences fondamentales de sécurité et de santé en vigueur des normes UE. Toute modification de la machine sans notre accord annule cette déclaration.

Produit : Mobile Outdoor Cleaner
Type : OC 6-18, OC 6-18 Premium

Directives UE en vigueur

2014/30/UE
2011/65/UE
2000/14/CE

Normes harmonisées appliquées

EN 60335-1
EN 60335-2-54
EN 62233: 2008
EN 55014-1: 2017 + A1: 2020
EN 55014-2: 1997 + A1: 2001 + A2: 2008
EN IEC 63000: 2018

Méthode d'évaluation de conformité appliquée

2000/14/CE : Annexe V

Niveau de puissance acoustique dB(A)

OC 6-18, OC 6-18 Premium

Mesuré : 82

Garanti : 84

Les signataires agissent sous ordre et avec le pouvoir de la direction.



H. Jenner
Chairman of the Board of Management



S. Reiser
Manager Regulatory Affairs & Certification

Responsable de la documentation :

S. Reiser

Alfred Kärcher SE & Co. KG
Alfred-Kärcher-Str. 28 - 40
71364 Winnenden (Germany)
Tél. : +49 7195 14-0
Télécopie : +49 7195 14-2212
Winnenden, le 01/04/2024

Caractéristiques techniques

Caractéristiques de puissance de l'appareil

Tension de service	V	18
Type de protection		IPX4
Classe de protection		III
Durée de fonctionnement (max.) à pleine charge avec bloc-batterie Battery Power 18/25		12
Volume du réservoir d'eau	l	12
Pression max. admissible	MPa	2,4

Raccord d'alimentation en eau

Pression d'alimentation (max.)	MPa	1,0
Température d'alimentation (max.)	°C	40
Hauteur d'aspiration (max.)	m	0,5
Température ambiante autorisée	°C	5-40

Dimensions et poids

Poids de fonctionnement typique (appareil sans réservoir d'eau)	kg	3,3
Poids de fonctionnement typique (appareil avec réservoir d'eau)	kg	18,5
Longueur x largeur x hauteur (appareil sans réservoir d'eau)	mm	384 x 241 x 204
Longueur x largeur x hauteur (appareil avec réservoir d'eau)	mm	349 x 321 x 586

Valeurs déterminées selon EN 60335-2-79

Valeur de vibrations main-bras	m/s ²	0,5
Incertitude K	m/s ²	0,5
Niveau de pression acoustique L _{pA}	dB(A)	69
Incertitude K _{pA}	dB(A)	3
Niveau de puissance acoustique L _{WA} + incertitude K _{WA}	dB(A)	84

Sous réserve de modifications techniques.

Indice

App KÄRCHER Home & Garden	34
Avvertenze di sicurezza	34
Dispositivi di sicurezza	35
Tutela dell'ambiente	35
Impiego conforme alla destinazione d'uso	35
Accessori e ricambi	36
Volume di fornitura	36
Descrizione dell'apparecchio	36
Montaggio	37
Messa in funzione	37
Funzionamento	38
Trasporto	39
Stoccaggio	39
Cura e manutenzione	40
Guida alla risoluzione dei guasti	40
Garanzia	43
Dichiarazione di conformità UE	43
Dati tecnici	43

App KÄRCHER Home & Garden

Con l'applicazione KÄRCHER Home & Garden, potrete beneficiare dei seguenti vantaggi nell'utilizzo del vostro apparecchio:

- Consigli per l'applicazione e conoscenze specialistiche
- Informazioni sul prodotto e istruzioni per l'uso
- Contatto per l'assistenza e il servizio.
- Negozio online - offerte esclusive e molto altro.

Scansionare il codice sulla confezione o scaricare l'app KÄRCHER Home & Garden dal vostro app store e registrate comodamente il vostro prodotto.

Avvertenze di sicurezza



Prima dell'utilizzo iniziale dell'apparecchio leggere le presenti avvertenze di sicurezza, le presenti istruzioni originali, le avvertenze di sicurezza allegate all'unità accumulatore e le istruzioni originali allegate all'unità accumulatore/

caricabatterie e attenervisi. Agire secondo quanto indicato nelle istruzioni. Conservare i libretti per un uso futuro o per un successivo proprietario. Osservare sempre sia le indicazioni riportate nelle istruzioni, sia le norme generali vigenti in materia di sicurezza/antinfortunistica.

Livelli di pericolo

⚠ PERICOLO

● Indica un pericolo imminente che determina lesioni gravi o la morte.

⚠ AVVERTIMENTO

● Indica una probabile situazione pericolosa che potrebbe determinare lesioni gravi o la morte.

⚠ PRUDENZA

● Indica una probabile situazione pericolosa che potrebbe causare lesioni leggere.

ATTENZIONE

● Indica una probabile situazione pericolosa che potrebbe determinare danni alle cose.

Avvertenze di sicurezza generali

⚠ PERICOLO ● Pericolo di soffocamento. Tenere le pellicole di imballaggio fuori dalla portata dei bambini.

⚠ AVVERTIMENTO ● Utilizzare l'apparecchio esclusivamente in modo conforme alle disposizioni. Rispettare le condizioni locali e, durante l'utilizzo dell'apparecchio, prestare attenzione a terzi, in modo particolare ai bambini. ● Questo apparecchio può essere usato da persone con limitate capacità fisiche, sensoriali o mentali e da persone che abbiano poca esperienza e/o conoscenza dell'apparecchio, solo se queste vengono supervisionate oppure se hanno ricevuto istruzioni su come usare in sicurezza l'apparecchio e se hanno compreso i pericoli derivanti dall'uso.

● L'apparecchio non deve essere utilizzato da bambini.
● Sorvegliare i bambini per assicurarsi che non giochino con l'apparecchio.

⚠ PRUDENZA ● I dispositivi di sicurezza servono per la vostra protezione: non modificate né aggirate mai un dispositivo di sicurezza.

Esercizio

⚠ PERICOLO ● L'utilizzo in ambienti a rischio di esplosione è vietato. ● In caso di utilizzo dell'apparecchio in ambienti a rischio (per es. stazioni di servizio) devono essere rispettate le relative norme di sicurezza.



⚠ AVVERTIMENTO ● Non orientare il getto d'acqua verso persone, animali, equipaggiamento elettrico attivo o su oggetti non fissati. ● Non orientate il getto su apparecchi contenenti materiali pericolosi per la salute (ad es. amianto). ● L'apparecchio contiene componenti elettrici, non pulire l'apparecchio sotto acqua corrente.

⚠ PRUDENZA ● Non utilizzare l'apparecchio se dapprima è caduto a terra, è visibilmente danneggiato o non è ermetico. ● Utilizzate l'apparecchio sempre in conformità alle vigenti norme e mai senza separatore di sistema sulla rete di acqua potabile. Assicurarsi che il collegamento dell'impianto idrico domestico, con il quale si utilizza il pulitore a pressione, sia dotato di un separatore di sistema conforme a EN 12729 di tipo BA.
● L'acqua, che fluisce attraverso un separatore di sistema, non è più potabile. ● Non lasciate mai l'apparecchio

privo di sorveglianza, quando in funzione. ● Utilizzare o conservare l'apparecchio attenendosi scrupolosamente alla descrizione o alle immagini.

ATTENZIONE ● Danni all'apparecchio causati dal funzionamento a secco. Accendere l'apparecchio soltanto quando l'alimentazione dell'acqua è garantita.
● Non utilizzate l'apparecchio con temperature inferiori a 0 °C.

Simboli riportati sull'apparecchio

	Il getto ad alta pressione non va mai puntato su persone, animali, equipaggiamenti elettrici attivi o sull'apparecchio stesso. Proteggere l'apparecchio dal gelo.
	L'apparecchio non deve essere collegato direttamente alla rete dell'acqua potabile.
	Indicazione del livello di pressione sonora garantito.

Dispositivi di sicurezza

Pulsante di bloccaggio leva a scatto

Il pulsante di bloccaggio inibisce la leva a scatto e impedisce l'azionamento accidentale dell'apparecchio.

Interruttore salvamotore

In caso di eccessivo assorbimento di corrente/temperatura troppo elevata l'interruttore salvamotore provvede a disattivare l'apparecchio.

Attendere 20 secondi o lasciare raffreddare l'apparecchio prima di riaccenderlo.

Tutela dell'ambiente

 I materiali di imballaggio sono riciclabili. Smaltire gli imballaggi nel rispetto dell'ambiente.

 Gli apparecchi elettrici ed elettronici contengono materiali riciclabili preziosi e, spesso, componenti come batterie, accumulatori oppure olio che, se usati o smaltiti non correttamente, possono costituire un potenziale pericolo per la salute umana e per l'ambiente. Questi componenti sono tuttavia necessari per un corretto funzionamento dell'apparecchio. Gli apparecchi contrassegnati con questo simbolo non devono essere smaltiti con i rifiuti domestici.

 I lavori di pulizia durante i quali si produce acqua di scarico contenente olio, per es. il lavaggio di motori o di sottoscocche, vanno effettuati esclusivamente in luoghi di lavaggio provvisti di separatori d'olio.

 In alcuni paesi non è consentito il prelievo di acqua da fonti pubbliche.

Avvertenze sulle sostanze componenti (REACH)

Per informazioni aggiornate sulle sostanze componenti si veda: www.kaercher.de/REACH

Impiego conforme alla destinazione d'uso

Il pulitore a pressione a batteria è destinato esclusivamente all'uso privato.

Il pulitore a pressione a batteria è progettato per la pulizia con getto d'acqua di macchine, veicoli, edifici, attrezzi, facciate, terrazzi, attrezzi da giardinaggio ecc.

Unità accumulatore e caricabatterie

Utilizzare l'apparecchio solo con unità accumulatore e caricabatterie del sistema KÄRCHER 18 V Battery Power (+).

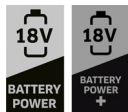

Le unità accumulatore e i caricabatterie adatti sono contrassegnati dal simbolo del sistema KÄRCHER 18 V Battery Power (+).

Le unità accumulatore adatte riportano la denominazione "Battery Power 18/... e Battery Power+ 18/...".

I caricabatterie adatti riportano la denominazione "BC 18 V ...".

Accessori e ricambi

Utilizzando solamente accessori e ricambi originali, si garantisce un funzionamento sicuro e privo di disturbi dell'apparecchio.

Si possono trovare informazioni riguardo ad accessori e ricambi su www.kaercher.com.

Accessori speciali

Utilizzare solo accessori speciali con connettore blu.

Indicazioni sull'unità accumulatore e sul caricabatterie

Sono disponibili come accessori speciali:

- Le unità accumulatore/i caricabatteria che non sono inclusi nella fornitura o che sono necessari in aggiunta
- Un caricabatterie rapido e un'unità accumulatore con una capacità maggiore

Volume di fornitura

Il volume di fornitura dell'apparecchio è riportato sulla confezione. Disimballare la confezione e controllare che il contenuto sia completo. In caso di accessori mancanti o danni dovuti al trasporto si prega di contattare il rivenditore.

Descrizione dell'apparecchio

Nelle presenti istruzioni per l'uso viene descritta la dotazione massima. A seconda del modello possono variare gli elementi inclusi in dotazione (vedi imballaggio).

Per le figure vedi pagine dei grafici

Figura A

- ① Ugello a getto piatto
- ② Tasto di sblocco dell'ugello a getto piatto
- ③ Lancia lunga
- ④ Pistola a media pressione
- ⑤ Pulsante di bloccaggio
- ⑥ Pulsante di sblocco
- ⑦ Leva a scatto
- ⑧ Morsetto della pistola a media pressione
- ⑨ Lancia corta
- ⑩ Maniglia dell'apparecchio
- ⑪ Tubo flessibile a media pressione
- ⑫ *Tubo flessibile per giardino (rinforzato in tessuto, diametro almeno 1/2 pollici (13 mm), lunghezza almeno 7,5 m, con attacco rapido disponibile in commercio)

- ⑬ Raccordo
- ⑭ **Tubo flessibile di aspirazione KÄRCHER SH 5 per l'alimentazione dell'acqua da serbatoi aperti
- ⑮ ***Adattatore di rete per la ricarica Battery Power 18 V
- ⑯ ***Unità accumulatore Battery Power 18/25
- ⑰ Supporto pistola
- ⑱ Apparecchio
- ⑲ Morsetto sull'apparecchio
- ⑳ Supporto della lancia
- ㉑ LED di stato operativo
- ㉒ Tasto accensione/spengimento
- ㉓ Tasto di sblocco unità accumulatore
- ㉔ Alloggiamento dell'accumulatore
- ㉕ Raccordo dell'acqua
- ㉖ Targhetta
- ㉗ Microfiltro

*Richiesto in aggiunta e disponibile separatamente

**Disponibile su opzione

***Tranne in caso di Battery Set: Richiesto in aggiunta e disponibile separatamente

Figura B

Serbatoio dell'acqua WT 12l

(disponibile come optional, incluso nella fornitura per OC 6-18 Premium)

- ① Serbatoio dell'acqua
- ② Alloggiamento apparecchio
- ③ Tasto di sblocco apparecchio
- ④ Coperchio del serbatoio dell'acqua
- ⑤ Maniglia di trazione
- ⑥ Maniglia per il trasporto del serbatoio dell'acqua
- ⑦ Supporto per tubo flessibile
- ⑧ Ruota
- ⑨ Vano portaoggetti
- ⑩ Piedino di appoggio
- ⑪ Valvola di uscita

Codice di lampeggiamento

Il LED di stato indica lo stato di funzionamento e i guasti.

—	L'apparecchio è acceso.
—	L'apparecchio è spento.
.....	Codice di lampeggiamento 1, v. L'apparecchio funziona a secco.
..	Codice di lampeggiamento 2, v. L'apparecchio è troppo caldo o troppo freddo.

-----	Codice di lampeggiamento 3, v. <i>L'apparecchio assorbe troppa corrente.</i>
-------	---

Montaggio

Prima della messa in funzione, montare nell'apparecchio le parti singole fornite.

Montaggio del portalancia e del supporto pistola

ATTENZIONE

Il portalancia e il supporto pistola non possono essere smontati una volta innestati!

1. Spingere il portalancia nell'alloggiamento sinistro dell'apparecchio, finché non si innesta.
Figura C
2. Spingere il supporto per pistola nell'alloggiamento destro dell'apparecchio, finché non si innesta.

Messa in funzione

Carica dell'unità accumulatore

1. Caricare l'unità accumulatore (vedere le istruzioni per l'uso e le avvertenze di sicurezza dell'unità accumulatore e del caricabatterie).

Montaggio/smottaggio dell'ugello a getto piatto e del portalancia

Montaggio

1. Collegare l'ugello a getto piatto alla lancia corta o lunga finché non scatta in posizione.
Figura D
2. Premere la lancia corta o lunga nella pistola a media pressione e fissarla ruotandola di 90°.
Figura E

Smottaggio

3. Premere la lancia nella pistola a media pressione, allentarla ed estrarla ruotandola di 90°.
4. Premere il tasto di sblocco dell'ugello a getto piatto ed estrarre quest'ultimo.

Collegare / scollegare il tubo a media pressione

Collegamento

1. Svolgere il tubo a media pressione e sciogliere eventuali nodi e arrotolamenti.
2. Collegare il tubo a media pressione all'apparecchio:
 - a Tirare il morsetto sull'apparecchio.
 - b Collegare il tubo a media pressione.
 - c Spingere indietro il morsetto sull'apparecchio.
Figura F
3. Collegare il tubo a media pressione alla pistola a media pressione:
 - a Tirare il morsetto sulla pistola a media pressione.
 - b Collegare il tubo a media pressione.
 - c Premere indietro il morsetto della pistola a media pressione.
Figura G
4. Tirare il tubo a media pressione per verificare che sia saldamente inserito nell'apparecchio e nella pistola a media pressione.

Allentare

Nota

Prima di allentare il tubo di media pressione, scollegare l'alimentazione idrica o rimuovere l'apparecchio dal serbatoio dell'acqua, vedere Prelievo di acqua dal serbatoio, altrimenti l'acqua fuoriesce.

5. L'allentamento avviene nella sequenza opposta.

Istituire l'alimentazione di acqua

ATTENZIONE

Rischio di danni a causa di acqua e additivi contaminati!

Le impurità nell'acqua e gli additivi possono danneggiare l'apparecchio e gli accessori.

Utilizzare l'apparecchio solo con acqua dolce e limpida, senza impurità o additivi.

Non utilizzare mai acqua contaminata, acque di scarico o acqua salata.

1. Controllare che la pressione, la temperatura e la quantità d'acqua erogata siano conformi ai requisiti, vedere il capitolo **Dati tecnici**.

Nota

Rispettare le disposizioni fornite dalla società per l'approvvigionamento idrico.

Collegamento alla rete idrica

1. Collegare il tubo flessibile per giardino (non incluso nella fornitura) al giunto dell'apparecchio.
Figura H
2. Collegare il tubo flessibile per giardino all'alimentazione idrica.
3. Aprire completamente il rubinetto dell'acqua.

Prelievo di acqua dal serbatoio

L'apparecchio può funzionare con il serbatoio dell'acqua WT 12l (accessorio opzionale 2.644-351.0, incluso nella dotazione dell'OC 6-18 Premium).

ATTENZIONE

Pericolo di danneggiamento!

Se il serbatoio dell'acqua viene maneggiato in modo improprio, vi è il rischio di danni.

Procedere con prudenza: Non far cadere o rovesciare il serbatoio dell'acqua, appoggiarlo con cautela, non tirarlo o spingerlo contro oggetti duri come ad es. marciapiedi o gradini.

*Per il trasporto e il traino, seguire tutte le istruzioni del capitolo **Trasporto**.*

1. Spingere l'apparecchio nell'alloggiamento dell'apparecchio sul serbatoio dell'acqua finché non scatta in posizione.

Nota: Il giunto deve essere montato sul raccordo dell'acqua!

Figura I

ATTENZIONE

Pericolo di danneggiamento!

Se l'apparecchio viene immerso, vi è il rischio di danni. Non immergere mai l'apparecchio in un fluido.

Non riempire il serbatoio dell'acqua per immersione o introducendo i liquidi con un recipiente.

2. Riempire il serbatoio dell'acqua:
 - a Svitare e rimuovere il coperchio del serbatoio dell'acqua.
 - b Riempire il serbatoio dell'acqua con acqua fredda e pulita.
 - c Applicare il coperchio del serbatoio dell'acqua e avvitarlo.
Figura J

Nota

Quando si allenta il tubo flessibile di media pressione sull'apparecchio o sulla pistola a media pressione, può fuoriuscire dell'acqua.

3. Utilizzare l'apparecchio, vedere capitolo **Azionamento dell'apparecchio**.

Rimuovere l'apparecchio dal serbatoio dell'acqua

4. Spegner l'apparecchio, vedere capitolo *Accendere/spegnere l'apparecchio*.

ATTENZIONE

Pericolo di danneggiamento!

Se l'apparecchio non viene rimosso correttamente dal serbatoio dell'acqua, sussiste il rischio di danni.

Per estrarre l'apparecchio dal serbatoio dell'acqua, afferrare solo la maniglia di trasporto dell'apparecchio. Non tirare il pacco batteria o il supporto del pacco batteria.

5. Rimuovere l'apparecchio dal serbatoio dell'acqua:
- Tenere premuto il tasto di sblocco sull'apparecchio.
 - Afferrare la maniglia dell'apparecchio e tirare fuori dall'alloggiamento dell'apparecchio.

Figura K

Aspirazione di acqua da contenitori aperti

Questo pulitore a pressione è adatto ad aspirare acqua di superficie con il tubo flessibile di aspirazione KÄRCHER SH 5 (accessori speciali, cod. ord. 2.644-124.0), ad es. da raccoglitori di acqua piovana o da stagni (per l'altezza di aspirazione max vedi capitolo *Dati tecnici*).

- Svitare il giunto sull'apparecchio.
- Riempire il tubo flessibile di aspirazione con acqua.
- Serrare a mano il dado di raccordo del tubo di aspirazione sul raccordo dell'acqua e appendere il tubo di aspirazione a una fonte d'acqua (ad es. un raccoglitore di acqua piovana).
Posare il tubo di aspirazione senza pieghe e non sottoporlo a tensione o pressione.
- Sfiatare il tubo flessibile di aspirazione:
 - Azionare l'apparecchio, v. capitolo *Azionamento dell'apparecchio*, finché non si vedono più bolle d'aria nel tubo di aspirazione.
 - Rilasciare la leva a scatto.
 - Premere il pulsante di bloccaggio.

Nota

Se l'apparecchio non può essere sfiatato, smontare la lancia della pistola a media pressione, vedere il capitolo *Montaggio/smontaggio dell'ugello a getto piatto e del portalanca, ridurre l'altezza di aspirazione e ripetere la procedura di sfiato*.

Se l'apparecchio continua a non sviluppare pressione, montare la lancia, collegare l'apparecchio a una linea d'acqua e farlo funzionare per circa 1 minuto finché non sarà sfiatato. Ripetere quindi i passaggi da 1 a 4.

Montaggio dell'unità accumulatore

⚠ PRUDENZA

Rischio di lesioni e danni se l'unità accumulatore non è innestata!

Un'unità accumulatore non innestata correttamente può cadere e causare lesioni o danni.

Assicurarsi che l'unità accumulatore si innesti correttamente nel relativo alloggiamento.

- Spingere l'unità accumulatore nell'apposito alloggiamento finché non si sente lo scatto d'innesto.

Figura L

Funzionamento

ATTENZIONE

Pericolo di danneggiamento in caso di funzionamento a secco della pompa!

Danni alla pompa

Spegnere l'apparecchio se non aumenta la pressione entro 2 minuti.

Poi proseguire secondo le istruzioni del capitolo Guida alla risoluzione dei guasti.

Accendere/spegnere l'apparecchio

Attivazione

- Spegnere l'apparecchio:
 - Quando si preleva l'acqua da un tubo o da un contenitore aperto: Posizionare l'apparecchio con la parte inferiore su una superficie orizzontale e piana.

Figura M

- Quando si preleva l'acqua dal serbatoio dell'acqua: Posizionare il serbatoio dell'acqua con le ruote e i piedi su una superficie orizzontale e piana.

Figura N

- Premere il tasto accensione/spegnimento.

Figura O

Il LED di stato si accende.

L'apparecchio è pronto all'uso.

Spegnimento

- Premere il tasto accensione/spegnimento.

Il LED di stato si spegne.

L'apparecchio è spento.

Azionamento dell'apparecchio

- Accendere l'apparecchio, vedere capitolo *Accendere/spegnere l'apparecchio*.

- Azionare l'apparecchio:

- Premere il pulsante di sblocco.
- Premere la leva a scatto fino all'arresto ed eseguire la procedura di pulizia.

Figura P

Utilizzo con detergenti

⚠ PERICOLO

Pericolo per la vita e la salute durante la manipolazione dei detergenti!

La manipolazione impropria dei detergenti può causare morte e gravi danni alla salute.

Osservare le schede tecniche di sicurezza del prodotto del detergente, in particolare le indicazioni riguardo all'equipaggiamento di protezione individuale.

ATTENZIONE

Pericolo di danni dovuti a sostanze estranee nell'acqua!

La presenza di sostanze estranee nell'acqua danneggia l'apparecchio.

Non aggiungere all'acqua sostanze estranee come detersivi, pesticidi o altri additivi.

ATTENZIONE

Rischio di danni dovuti a detersivi che agiscono troppo a lungo e si seccano!

I detersivi possono danneggiare le superfici calde e se lasciati agire troppo a lungo.

Non applicare il detergente su superfici calde e rispettare il tempo massimo di azione.

Non lasciare che il detergente si asciughi.

- Spruzzare misuratamente il detergente sulla superficie asciutta e lasciare agire (non far asciugare).
- Sciacquare lo sporco sciolto con il getto a pressione, v. capitolo *Azionamento dell'apparecchio*.

Interruzione del funzionamento

- Interrompere l'esercizio:
 - Rilasciare la leva a scatto.
 - Premere il pulsante di bloccaggio.

La leva a scatto è assicurata.

Figura Q

Rimozione dell'unità accumulatore

Nota

In caso di interruzioni di lavoro prolungate, rimuovere l'unità accumulatore dall'apparecchio ed evitarne l'utilizzo involontario.

1. Premere il tasto accensione /spegnimento per spegnere l'apparecchio, v. capitolo *Accendere/spegnere l'apparecchio*.
2. Rimuovere l'unità accumulatore:
 - a Premere il tasto di sblocco unità accumulatore.
 - b Estrarre l'unità accumulatore dal suo alloggiamento.

Figura R

Termine del funzionamento

1. Rilasciare la leva a scatto.
2. Interrompere l'alimentazione idrica dell'apparecchio:
 - a Quando si preleva l'acqua dalla rete idrica: Chiudere il rubinetto dell'acqua.
 - b Quando si preleva l'acqua da un contenitore aperto: Svitare il tubo di aspirazione dal raccordo dell'acqua.
 - c Quando si preleva l'acqua dal serbatoio dell'acqua: Svuotare il serbatoio dell'acqua.
3. Premere la leva a scatto per un massimo di 1 minuto.

La pressione nell'apparecchio viene rilasciata e l'acqua residua viene pompata fuori dall'apparecchio.
4. Rilasciare la leva a scatto.
5. Premere il pulsante di bloccaggio.

La leva a scatto è assicurata.
6. Premere il tasto accensione/spegnimento.

Il LED di stato si spegne.
L'apparecchio è spento.
7. Quando si preleva l'acqua dalla rete idrica: Staccare il tubo da giardino dal giunto.
8. Riporre gli accessori, vedere *Riporre gli accessori*.
9. Rimuovere l'unità accumulatore (v. capitolo *Rimozione dell'unità accumulatore*) e caricare.

Riporre gli accessori

1. Concludere il funzionamento, vedere il capitolo *Termine del funzionamento*.
2. Allentare il tubo flessibile di media pressione sull'apparecchio e sulla pistola a media pressione, vedere il capitolo *Collegare / scollegare il tubo a media pressione*.
3. Scaricare l'acqua residua dagli accessori.
4. Avvolgere il tubo flessibile di media pressione.
5. Apparecchio con serbatoio dell'acqua: Collegare il tubo flessibile di media pressione al supporto per tubo flessibile.

Figura S

6. Montare l'ugello a getto piatto sulla lancia lunga, vedere il capitolo *Montaggio/smontaggio dell'ugello a getto piatto e del portancia*.
7. Innestare la lancia lunga sul supporto della lancia.
Figura T
8. Montare la lancia corta sulla pistola a media pressione, vedi capitolo *Montaggio/smontaggio dell'ugello a getto piatto e del portancia*.
9. Innestare la pistola a media pressione sul relativo supporto.

Trasporto

⚠ PRUDENZA

Pericolo di danneggiamento e pericolo di lesioni in caso di mancato rispetto del peso!

Durante il trasporto e l'immagazzinamento dell'apparecchio, esiste il rischio di lesioni e danni a causa del suo peso.

*Durante il trasporto e la conservazione, prestare attenzione al peso dell'apparecchio, vedi capitolo *Dati tecnici*.*

ATTENZIONE

Pericolo di danneggiamento!

Se il serbatoio dell'acqua viene maneggiato in modo improprio, vi è il rischio di danni.

Procedere con prudenza: Non far cadere o rovesciare il serbatoio dell'acqua, appoggiarlo con cautela, non tirarlo o spingerlo contro oggetti duri come cordoli o gradini.

ATTENZIONE

Pericolo di danni causati dal gelo!

L'acqua può danneggiare l'apparecchio e gli accessori in caso di congelamento.

Proteggere l'apparecchio e gli accessori dal gelo durante il trasporto e lo stoccaggio.

1. Concludere il funzionamento, vedere il capitolo *Termine del funzionamento*.

Trasporto dell'apparecchio

2. Trasportare l'apparecchio:
 - a apparecchio senza serbatoio dell'acqua: sollevare l'apparecchio dalla maniglia di trasporto e spostarlo.

ATTENZIONE

Pericolo di danneggiamento!

In caso di trasporto improprio, vi è il rischio di danni.

Non trasportare l'apparecchio utilizzando la maniglia per il trasporto dell'apparecchio mentre c'è acqua nel serbatoio dell'acqua, ma utilizzare esclusivamente la maniglia di trasporto del serbatoio dell'acqua.

- b Apparecchio con serbatoio dell'acqua: Sollevare e trasportare il serbatoio dell'acqua tramite l'apposita maniglia.

Figura U

Tirare l'apparecchio con il serbatoio dell'acqua

3. Tirare l'apparecchio con il serbatoio dell'acqua:
 - a Estrarre la maniglia di trazione.
 - b Ribaltare il serbatoio dell'acqua sulle ruote.
 - c Tirare il serbatoio dell'acqua dalla maniglia di trazione.

Figura V

Trasporto dell'apparecchio con un veicolo

4. Apparecchio con serbatoio dell'acqua: Spingere la maniglia di trazione verso il basso finché non si appoggia alla maniglia di trasporto del serbatoio dell'acqua.
5. Caricare l'apparecchio in un veicolo e assicurarlo secondo le relative direttive in vigore affinché non possa scivolare e ribaltarsi.

Stoccaggio

⚠ PRUDENZA

Pericolo di danneggiamento e pericolo di lesioni in caso di mancato rispetto del peso!

Durante il trasporto e l'immagazzinamento dell'apparecchio, esiste il rischio di lesioni e danni a causa del suo peso.

Durante il trasporto e la conservazione, prestare attenzione al peso dell'apparecchio, vedi capitolo *Dati tecnici*.

ATTENZIONE

Pericolo di danni causati dal gelo!

L'acqua può danneggiare l'apparecchio e gli accessori in caso di congelamento.

Proteggere l'apparecchio e gli accessori dal gelo durante il trasporto e lo stoccaggio.

1. Concludere il funzionamento, vedere il capitolo *Termine del funzionamento*.

ATTENZIONE

Rischio di danni dovuti alle alghe!

L'umidità nel serbatoio dell'acqua può provocare la formazione di alghe durante lo stoccaggio. Le alghe possono danneggiare l'apparecchio e causare cattivi odori. Dopo l'esercizio, svuotare completamente il serbatoio dell'acqua.

Rimuovere il coperchio del serbatoio dell'acqua prima di riportarlo per garantire una ventilazione sufficiente

2. Rimuovere il coperchio del serbatoio dell'acqua e riportarlo nel vano portaoggetti.
3. Conservare l'apparecchio e gli accessori in un luogo interno protetto dal gelo e dalla luce solare diretta.

Cura e manutenzione

ATTENZIONE

Rischio di danni dovuti a interventi impropri sull'apparecchio.

Cortocircuito, umidità e danni materiali

Prima di eseguire qualsiasi lavoro sull'apparecchio, spegnerlo e rimuovere l'unità accumulatore.

Non pulire l'apparecchio con un getto d'acqua e non immergerlo in nessun caso in liquidi.

Non utilizzare detergenti abrasivi o aggressivi.

L'apparecchio non richiede manutenzione.

Pulizia dell'apparecchio

1. Pulire l'apparecchio con un panno umido.

Pulizia del serbatoio dell'acqua

1. Pulire il serbatoio dell'acqua con un panno umido.

Pulire il microfiltro

Pulire regolarmente il microfiltro.

1. Depressurizzare l'apparecchio, vedere il capitolo *Termine del funzionamento*.
2. Apparecchi con serbatoio dell'acqua: rimuovere l'apparecchio dal serbatoio dell'acqua, vedere il capitolo *Prelievo di acqua dal serbatoio*.

ATTENZIONE

Pericolo di danneggiamento in caso di pulizia inadeguata!

Il microfiltro è danneggiato da una pulizia inadeguata. Pulire il microfiltro solo sotto l'acqua corrente contro la direzione del flusso.

Non utilizzare oggetti appuntiti o duri come aghi o spazzole metalliche.

ATTENZIONE

Pericolo di danneggiamento!

Il funzionamento senza filtro fine può danneggiare l'apparecchio.

Non mettere in funzione l'apparecchio senza un filtro fine o con un filtro fine danneggiato.

Controllare che il filtro fine non sia danneggiato prima dell'installazione e sostituire immediatamente un filtro fine danneggiato.

3. Pulire il microfiltro:
 - a Svitare il giunto sul raccordo dell'acqua.
 - b Estrarre il filtro fine dal raccordo dell'acqua.
 - c Sciacquare il filtro fine sotto l'acqua corrente dall'esterno verso l'interno.

Figura W

4. Montare il filtro fine in ordine inverso.

Pulizia della valvola di scarico nel serbatoio dell'acqua

Pulire la valvola di uscita del serbatoio dell'acqua se è sporca o perde.

1. Depressurizzare l'apparecchio, vedere il capitolo *Termine del funzionamento*.
2. Rimuovere l'apparecchio dal serbatoio dell'acqua, vedere il capitolo *Prelievo di acqua dal serbatoio*.
3. Pulire la valvola di uscita:
 - a inclinare il serbatoio dell'acqua in avanti.
 - b Utilizzare un getto d'acqua per sciacquare lo sporco dalla valvola di uscita.

Figura X

Guida alla risoluzione dei guasti

⚠ PERICOLO

Contatto con parti sotto tensione

Scossa elettrica

Prima di eseguire qualsiasi lavoro sull'apparecchio, spegnerlo e rimuovere l'unità accumulatore.

Per i lavori di riparazione e i lavori sui componenti elettrici, rivolgetevi al servizio clienti autorizzato.

Piccole anomalie o disfunzioni possono essere eliminate seguendo le seguenti istruzioni.

In caso di dubbi si prega di rivolgersi al servizio clienti autorizzato.

Errore	Causa	Correzione
L'apparecchio non si avvia	L'unità accumulatore non è inserita correttamente nell'alloggiamento.	1. Spingere l'unità accumulatore nell'apposito alloggiamento finché non si sente lo scatto d'innesto.
	Lo stato di carica dell'unità accumulatore è troppo basso	1. Caricare l'unità accumulatore.
	L'apparecchio o l'unità accumulatore sono troppo caldi o troppo freddi.	1. Rimuovere l'unità accumulatore dall'apparecchio e lasciarla raffreddare o riscaldare. 2. Prestare attenzione alla temperatura ambiente ammissibile, vedere il capitolo <i>Dati tecnici</i> . 3. Non esporre l'apparecchio e l'unità accumulatore al sole e non utilizzarli/conservarli al di fuori della temperatura ambiente consentita.
	L'unità accumulatore o il caricabatterie è difettosa/o.	1. Sostituire l'unità accumulatore o il caricabatterie.
L'apparecchio si spegne automaticamente	L'apparecchio o l'unità accumulatore è surriscaldato/a o troppo freddo/a.	1. Rimuovere l'unità accumulatore dall'apparecchio e lasciarla raffreddare o riscaldare. 2. Prestare attenzione alla temperatura ambiente ammissibile, vedere il capitolo <i>Dati tecnici</i> . 3. Non esporre l'apparecchio e l'unità accumulatore al sole e non utilizzarli/conservarli al di fuori della temperatura ambiente consentita.
L'apparecchio non accumula pressione o accumula una pressione insufficiente, oppure il getto pulsa	Il foro dell'ugello a getto piatto è sporco.	1. Rimuovere lo sporco dal foro dell'ugello con un ago. 2. Risciacquare l'ugello a getto piatto dal davanti con acqua.
	L'alimentazione di acqua è insufficiente.	1. Aprire completamente il rubinetto dell'acqua. 2. Verificare che l'alimentazione dell'acqua abbia una portata sufficiente.
	Il serbatoio dell'acqua è vuoto.	1. Riempire il serbatoio dell'acqua con acqua fredda e pulita.
	L'alimentazione dell'acqua attraverso il tubo di aspirazione è insufficiente.	1. Utilizzare esclusivamente il tubo di aspirazione KÄRCHER SH 5. 2. Per lo sfiato del tubo di aspirazione e dell'apparecchio, vedere il capitolo <i>Aspirazione di acqua da contenitori aperti</i> . 3. Posare il tubo di aspirazione senza pieghe. 4. Tirare la leva a scatto fino all'arresto. 5. Ridurre l'altezza di aspirazione, per l'altezza massima di aspirazione vedere il capitolo <i>Dati tecnici</i> . 6. L'acqua non viene ancora aspirata: collegare l'apparecchio a un tubo dell'acqua e azionarlo per circa 1 minuto. Quindi montare e sfiatare nuovamente il tubo di aspirazione, vedere il capitolo <i>Aspirazione di acqua da contenitori aperti</i> .
	L'anello di tenuta del giunto è danneggiato.	1. Sostituire l'anello di tenuta.
Il microfiltro è sporco.	1. Pulire il microfiltro, vedere capitolo <i>Pulire il microfiltro</i> .	

Errore	Causa	Correzione
L'apparecchio perde.	La valvola di uscita del serbatoio dell'acqua è sporca.	1. Pulire la valvola di uscita, vedere <i>Pulizia della valvola di scarico nel serbatoio dell'acqua.</i>
	Il tubo di media pressione non è collegato all'apparecchio.	1. Non allentare il tubo flessibile di media pressione sull'apparecchio mentre questo è collegato alla rete idrica o inserito nel serbatoio dell'acqua. 2. Prima di allentare il tubo di media pressione sull'apparecchio, scollegare l'alimentazione idrica o rimuovere l'apparecchio dal serbatoio dell'acqua, vedere il capitolo <i>Prelievo di acqua dal serbatoio.</i>
	L'anello di tenuta sul supporto del tubo flessibile di media pressione è danneggiato.	1. Sostituire l'anello di tenuta.
	L'anello di tenuta del giunto è danneggiato.	1. Sostituire l'anello di tenuta.
	Una leggera mancanza di tenuta dell'apparecchio è dovuta a cause tecniche.	1. Quando si verificano perdite di maggiore entità, rivolgersi al servizio di assistenza KÄRCHER per un controllo.
Il tubo di media pressione perde	Il tubo flessibile di media pressione non è collegato alla pistola a media pressione.	1. Non allentare il tubo flessibile di media pressione sulla pistola a media pressione mentre l'apparecchio è collegato alla rete idrica o inserito nel serbatoio dell'acqua. 2. Prima di allentare il tubo flessibile di media pressione della pistola a media pressione, scollegare l'alimentazione dell'acqua, vedere il capitolo <i>Collegamento alla rete idrica</i> o rimuovere l'apparecchio dal serbatoio dell'acqua, vedere il capitolo <i>Prelievo di acqua dal serbatoio.</i>
	L'anello di tenuta sul supporto del tubo flessibile di media pressione è danneggiato.	1. Sostituire l'anello di tenuta.
	Il tubo di media pressione è danneggiato.	1. Sostituire immediatamente il tubo di media pressione. Non riparare il tubo di media pressione.
L'apparecchio funziona secco	Il microfiltro è sporco.	1. Pulire il microfiltro, vedere capitolo <i>Pulire il microfiltro.</i>
	La portata è insufficiente.	1. Verificare che i requisiti di alimentazione idrica siano soddisfatti, vedere il capitolo <i>Istituire l'alimentazione di acqua.</i> 2. Verificare che l'apparecchio sia correttamente collegato all'alimentazione idrica e sfiato, vedere il capitolo <i>Collegamento alla rete idrica, Prelievo di acqua dal serbatoio</i> o <i>Aspirazione di acqua da contenitori aperti.</i> 3. Attendere 20 s o lasciare raffreddare l'apparecchio prima di accenderlo (l'interruttore salvamotore è scattato, vedere il capitolo <i>Interruttore salvamotore</i>).
L'apparecchio è troppo caldo o troppo freddo	Interruttore salvamotore attivato, vedere capitolo <i>Interruttore salvamotore.</i>	1. Lasciare che l'apparecchio si raffreddi o si riscaldi. 2. Prestare attenzione alla temperatura ambiente ammissibile, vedere il capitolo <i>Dati tecnici.</i> 3. Non esporre l'apparecchio al sole e non utilizzarlo/conservarlo al di fuori della temperatura ambiente consentita.

Errore	Causa	Correzione
L'apparecchio assorbe troppa corrente	Blocco dovuto a corpi estranei nell'apparecchio o negli accessori.	<ol style="list-style-type: none"> 1. Rimuovere il corpo estraneo dal foro dell'ugello a getto piatto con un ago. 2. Risciacquare l'ugello a getto piatto dai davanti con acqua. 3. Far controllare l'apparecchio dal servizio assistenza KÄRCHER.
	Accessori incompatibili utilizzati.	<ol style="list-style-type: none"> 1. Utilizzare esclusivamente accessori approvati da KÄRCHER.
	La leva a scatto non è stata tirata completamente.	<ol style="list-style-type: none"> 1. Tirare la leva a scatto fino all'arresto.

Garanzia

In ogni Paese, valgono le condizioni di garanzia rilasciate dalla nostra società di vendita competente. Entro il termine di garanzia eliminiamo gratuitamente eventuali guasti all'apparecchio, se causati da difetto del materiale o di produzione. Nei casi previsti dalla garanzia si prega di rivolgersi al proprio rivenditore, oppure al più vicino centro di assistenza autorizzato, esibendo lo scontrino di acquisto.

(Indirizzo vedi retro)

Potete trovare ulteriori informazioni sulla garanzia (se disponibili) nell'area di assistenza del sito web Kärcher locale alla voce "Download".

Dichiarazione di conformità UE

Con la presente dichiariamo che la macchina di seguito definita, in conseguenza della sua progettazione e costruzione nonché nello stato in cui è stata immessa sul mercato, è conforme ai requisiti essenziali di sicurezza e salute pertinenti delle direttive UE. In caso di modifiche apportate alla macchina senza il nostro consenso, la presente dichiarazione perde ogni validità.

Prodotto: Mobile Outdoor Cleaner

Tipo: OC 6-18, OC 6-18 Premium

Direttive UE pertinenti

2014/30/UE

2011/65/UE

2000/14/CE

Norme armonizzate applicate

EN 60335-1

EN 60335-2-54

EN 62233: 2008

EN 55014-1: 2017 + A1: 2020

EN 55014-2: 1997 + A1: 2001 + A2: 2008

EN IEC 63000: 2018

Procedura di valutazione della conformità applicata

2000/14/CE: Allegato V

Livello di potenza acustica dB(A)

OC 6-18, OC 6-18 Premium

Misurato: 82

Garantito: 84

I firmatari agiscono per incarico e con delega della direzione.



H. Jenner

Chairman of the Board of Management



S. Reiser

Manager Regulatory Affairs & Certification

Responsabile della documentazione:

S. Reiser

Alfred Kärcher SE & Co. KG

Alfred-Kärcher-Str. 28 - 40

71364 Winnenden (Germany)

Tel.: +49 7195 14-0

Fax: +49 7195 14-2212

Winnenden, 01/04/2024

Dati tecnici

Dati sulle prestazioni dell'apparecchio

Tensione d'esercizio	V	18
Grado di protezione		IPX4
Classe di protezione		III
Tempo di funzionamento (max)	min	12
con batteria completamente carica con unità accumulatore Battery Power 18/25		
Volume serbatoio dell'acqua	l	12
Pressione max. consentita	MPa	2,4

Collegamento idrico

Pressione in entrata (max.)	MPa	1,0
Temperatura in entrata (max.)	°C	40
Altezza di aspirazione (max.)	m	0,5
Temperatura ambiente consentita	°C	5-40

Dimensioni e pesi

Peso operativo tipico (apparecchio senza serbatoio dell'acqua)	kg	3,3
Peso operativo tipico (apparecchio con serbatoio dell'acqua)	kg	18,5
Lunghezza x larghezza x altezza (apparecchio senza serbatoio dell'acqua)	mm	384 x 241 x 204
Lunghezza x larghezza x altezza (apparecchio con serbatoio dell'acqua)	mm	349 x 321 x 586

Valori rilevati secondo EN 60335-2-79

Valore di vibrazione mano-braccio	m/s ²	0,5
Incertezza K	m/s ²	0,5
Livello di pressione acustica L _{pA}	dB(A)	69
Incertezza K _{pA}	dB(A)	3
Livello di potenza acustica L _{WA} + incertezza K _{WA}	dB(A)	84

Con riserva di modifiche tecniche.

Inhoud

KÄRCHER Home & Garden App.....	44
Veiligheidsinstructies	44
Veiligheidsinrichtingen.....	44
Milieubescherming	45
Reglementair gebruik	45
Toebehoren en reserveonderdelen	45
Leveringsomvang	45
Beschrijving apparaat.....	45
Montage	46
Inbedrijfstelling	46
Werking	47
Vervoer	48
Opslag	49
Verzorging en onderhoud	49
Hulp bij storingen.....	49
Garantie.....	52
EU-conformiteitsverklaring	52
Technische gegevens	52

KÄRCHER Home & Garden App

Met de KÄRCHER Home & Garden App profiteert u van de volgende voordelen bij het gebruik van uw apparaat:

- Gebruikstips & deskundige kennis
- Productinformatie, overzicht van toebehoren en gebruiksaanwijzingen.
- Contactgegevens voor hulp en service.
- Onlineshop - exclusieve aanbiedingen en nog veel meer.

Scan de code op de verpakking of download de KÄRCHER Home & Garden App in uw App Store en registreer uw product gemakkelijk.

Veiligheidsinstructies



Lees voor het eerste gebruik van het apparaat deze veiligheidsinstructies, deze oorspronkelijke gebruiksaanwijzing, de bij het accupack geleverde veiligheidsaanwijzingen en de meegeleverde veiligheidsinstructies accupack / oplaadapparaat. Houd u hieraan. Bewaar de documentatie voor later gebruik of voor de volgende eigenaar.

Naast de instructies in de gebruiksaanwijzing moet u ook de algemene wettelijke veiligheidsvoorschriften en de voorschriften inzake ongevallenpreventie in acht nemen.

Gevarenniveaus

⚠ GEVAAR

- Aanwijzing voor direct dreigend gevaar dat tot zware of dodelijke verwondingen leidt.

⚠ WAARSCHUWING

- Aanwijzing voor een mogelijk gevaarlijke situatie die tot zware of dodelijke verwondingen kan leiden.

⚠ VOORZICHTIG

- Aanwijzing voor een mogelijk gevaarlijke situatie die tot lichte verwondingen kan leiden.

LET OP

- Aanwijzing voor een mogelijk gevaarlijke situatie die tot materiële schade kan leiden.

Algemene veiligheidsinstructies

- ⚠ **GEVAAR** • Verstikkingsgevaar. Houd verpakingsfolie buiten het bereik van kinderen.

⚠ **WAARSCHUWING** • Gebruik het apparaat alleen volgens de voorschriften. Houd rekening met de plaatselijke omstandigheden en let bij het uitvoeren van werkzaamheden met het apparaat op andere personen en met name kinderen. • Personen met verminderde fysieke, sensorische of geestelijke capaciteiten of een gebrek aan ervaring en kennis mogen het apparaat alleen gebruiken onder correct toezicht of wanneer ze door een voor hun veiligheid verantwoordelijke persoon zijn getraind in het veilige gebruik van het apparaat en wanneer zij de hieruit voortvloeiende gevaren begrepen hebben. • Kinderen mogen het apparaat niet gebruiken. • Houd toezicht op kinderen om ervoor te zorgen dat ze niet met het apparaat spelen.

⚠ **VOORZICHTIG** • Veiligheidsinrichtingen zijn er voor uw veiligheid. Verander of omzeil veiligheidsinrichtingen nooit.

Werking

⚠ **GEVAAR** • Het apparaat mag niet in explosieve bereiken worden gebruikt. • Let bij het gebruik van het apparaat in gevarenszones (bijv. tankstations) op de veiligheidsvoorschriften.

⚠ **WAARSCHUWING** • Richt de waterstraal niet op personen, dieren, actieve elektrische uitrusting of losse voorwerpen. • Reinig geen voorwerpen die stoffen bevatten die gevaarlijk zijn voor de gezondheid (zoals asbest). • Het apparaat bevat elektrische onderdelen, reinig het apparaat niet onder stromend water.

⚠ **VOORZICHTIG** • Gebruik het apparaat niet wanneer het lekt, gevallen of zichtbaar beschadigd is. • Gebruik het apparaat volgens de geldende voorschriften nooit zonder systeemscheider op het drinkwaternet. Zorg ervoor dat de aansluiting van uw waterinstallatie, waarop de drukreiniger wordt aangesloten, met een systeemscheider conform EN 12729 type BA is uitgerust. • Water dat door een systeemscheider stroomt, geldt niet meer als drinkwater. • Laat het apparaat nooit zonder toezicht zolang het in gebruik is. • Gebruik of bewaar het apparaat alleen conform de beschrijving en afbeelding.

LET OP • Schade aan het apparaat door drooglopen. Schakel het apparaat alleen in wanneer de watertoevoer gegarandeerd is. • Gebruik het apparaat niet bij temperaturen onder 0 °C.

Symbolen op het apparaat

<p>Product nicht richten Vor Person schutzen</p>	De hogedrukstraal niet op personen, dieren, actieve elektrische uitrusting of het apparaat zelf richten. Het apparaat tegen vorst beschermen.
<p>Handen niet in de aansluiting plaatsen</p>	Het apparaat mag niet direct op het openbare drinkwaternet worden aangesloten.
<p>LWA 84 dB</p>	Opgave van het gegarandeerde geluidsdrukkniveau.

Veiligheidsinrichtingen

Vergrendelknop triggerhendel

De vergrendelknop blokkeert de triggerhendel en voorkomt dat het apparaat onbedoeld wordt ingeschakeld.

Schakelaar voor motorbescherming

Bij een te hoge stroomafname / temperatuur wordt het apparaat uitgeschakeld door de schakelaar voor motorbescherming.

Voordat u het apparaat weer inschakelt, 20 seconden wachten of het apparaat laten afkoelen.

Milieubescherming



De verpakkingsmaterialen zijn herbruikbaar. Verwijder verpakkingen op een milieuvriendelijke manier.



Elektrische en elektronische apparaten bevatten waardevolle recyclebare materialen en vaak bestanddelen zoals batterijen, accu's of olie, die bij onjuiste omgang of verkeerd afvalverwijdering

een mogelijk gevaar voor de gezondheid en het milieu kunnen vormen. Voor een correct werking van het apparaat zijn deze bestanddelen echter noodzakelijk. Verwijder apparaten, voorzien van dit symbool, niet samen met huishoudelijk afval.



Reinigingswerkzaamheden waarbij oliehoudend afvalwater ontstaat, zoals motorreiniging en bodemwas, mogen alleen op wasplaatsen met een olieafscheider worden uitgevoerd.



In enkele landen is het niet toegestaan om water uit openbare wateren te halen.

Instructies betreffende inhoudsstoffen (REACH)

Actuele informatie over inhoudsstoffen vindt u op:

www.kaercher.de/REACH

Reglementair gebruik

De met batterij aangedreven drukreiniger is uitsluitend bedoeld voor privégebruik.

De met batterij aangedreven drukreiniger is bestemd voor het reinigen van bijvoorbeeld machines, voertuigen, bouwwerken, werktuigen, gevels, terrassen, tuinstellingen etc. met een waterstraal.

Accupacks en oplaadapparaten

Gebruik het apparaat alleen met accupacks en oplaadapparaten van het systeem KÄRCHER 18 V Battery Power (+).



Geschikte accupacks en oplaadapparaten dragen het symbool van het systeem KÄRCHER 18 V Battery Power (+).

Geschikte accupacks dragen de aanduiding "Battery Power 18/... en Battery Power+ 18/...".

Geschikte oplaadapparaten dragen de aanduiding "BC 18 V ...".

Toebehoren en reserveonderdelen

Gebruik alleen origineel toebehoren en originele reserveonderdelen. Deze garanderen een veilige en storingsvrije werking van het apparaat.

Informatie over toebehoren en reserveonderdelen vindt u onder www.kaercher.com.

Bijzonder toebehoren

Gebruik alleen bijzonder toebehoren met een blauwe stop.

Instructies over accupack en oplaadapparaat

Als bijzondere toebehoren zijn verkrijgbaar:

- Accupacks en oplaadapparaten die niet bij de leveringsomvang zijn inbegrepen of als aanvulling nodig zijn

- Een snellader en een accupack met een grotere capaciteit

Leveringsomvang

De leveringsomvang van het apparaat is op de verpakking afgebeeld. Controleer de inhoud bij het uitpakken op volledigheid. Bij ontbrekend toebehoren of bij transportschade neemt u contact op met uw distributeur.

Beschrijving apparaat

In deze gebruiksaanwijzing wordt de maximale uitrusting beschreven. Afhankelijk van het model zijn er verschillen in de leveringsomvang (zie verpakking).

Afbeeldingen, zie pagina's met grafieken Afbeelding A

- ① Plattestraalmondstuk
- ② Ontgrendelingsknop vlakstraalsproeier
- ③ Lange straalbuis
- ④ Middendrukpistool
- ⑤ Vergrendelknop
- ⑥ Ontgrendelingsknop
- ⑦ Triggerhendel
- ⑧ Klem op het middendrukpistool
- ⑨ Korte straalbuis
- ⑩ Handgreep van het apparaat
- ⑪ Middendrukslang
- ⑫ *Tuinslang (vezelversterkt, diameter minimaal 1/2 inch (13 mm), lengte minimaal 7,5 m, met gangbare snelkoppeling)
- ⑬ Koppeling
- ⑭ **KÄRCHER SH 5 zuigslang voor de watertoevoer uit open reservoirs
- ⑮ ***Stekkeroplaadapparaat Battery Power 18 V
- ⑯ ***Accupack Battery Power 18/25
- ⑰ Pistoolhouder
- ⑱ Apparaat
- ⑲ Klem op het apparaat
- ⑳ Straalbuishouder
- ㉑ Bedrijfstoestandsled
- ㉒ AAN/UIT-knop
- ㉓ Ontgrendelingsknop accupack
- ㉔ Accupackhouder
- ㉕ Wateraansluitstuk
- ㉖ Typeplaatje
- ㉗ Fijnfilter

*Tevens vereist en afzonderlijk verkrijgbaar

**Optioneel verkrijgbaar

***Behalve bij Battery Set: Tevens vereist en afzonderlijk verkrijgbaar

Afbeelding B Watertank WT 12l

(optioneel verkrijgbaar, inbegrepen in de leveringsomvang van OC 6-18 Premium)

- ① Watertank
- ② Apparaatzitting
- ③ Ontgrendelingsknop apparaat
- ④ Deksel watertank
- ⑤ Trekgreep
- ⑥ Handgreep van de watertank
- ⑦ Slanghouder
- ⑧ Wiel
- ⑨ Opbergvak
- ⑩ Standvoet
- ⑪ Uitlaatklep

Knippercodes

De bedrijfstoestandsled geeft de bedrijfstoestand en storingen aan.

_____	Het apparaat is ingeschakeld.
_____	Het apparaat is uitgeschakeld.
.....	Knippercode 1, zie <i>Het apparaat loopt droog.</i>
..	Knippercode 2, zie <i>Het apparaat is te warm of te koud.</i>
....	Knippercode 3, zie <i>Het apparaat trekt te veel stroom.</i>

Montage

Vóór de inbedrijfstelling de los meegeleverde onderdelen op het apparaat monteren.

Straalbuis- en pistoolhouder monteren

LET OP

De straalbuis- en de pistoolhouder kunnen niet worden gedemonteerd als ze eenmaal werden vastgeklikt!

1. De straalbuis in de linker uitsparing van het apparaat schuiven tot hij vastklikt.

Afbeelding C

2. De pistoolhouder in de rechter uitsparing van het apparaat schuiven tot hij vastklikt.

Inbedrijfstelling

Accupack opladen

1. Laad het accupack op (zie gebruiksaanwijzingen en veiligheidsinstructies van het accupack en de oplader).

Vlakstraalsproeier en straalbuis monteren / demonteren

Monteren

1. De vlakstraalsproeier op de korte of lange straalbuis steken tot hij hoorbaar vastklikt.

Afbeelding D

2. De korte of de lange straalbuis in het middendruk-pistool drukken en vastzetten door hem over 90° te draaien.

Afbeelding E

Demonteren

3. De straalbuis in het middendruk-pistool drukken, losmaken door hem over 90° te draaien, en dan uittrekken.
4. Op de ontgrendelingsknop van de vlakstraalsproeier drukken en de vlakstraalsproeier uittrekken.

De middendrukslang aansluiten/loskoppelen

Aansluiten

1. De middendrukslang afwikkelen en ontdoen van eventuele lusjes en kronkels.
2. De middendrukslang op het apparaat aansluiten:
 - a Aan de klem op het apparaat trekken.
 - b De middendrukslang invoeren.
 - c De klem op het apparaat weer indrukken.

Afbeelding F

3. De middendrukslang aansluiten op het middendruk-pistool:
 - a Aan de klem op het middendruk-pistool trekken.
 - b De middendrukslang invoeren.
 - c De klem op het middendruk-pistool weer indrukken.

Afbeelding G

4. Aan de middendrukslang trekken om te controleren of deze goed vastzit in het apparaat en in het middendruk-pistool.

Losmaken

Instructie

Voordat u de middendrukslang gaat losmaken, moet u de watertoevoer afsluiten of het apparaat uit de watertank halen, zie Waterafname uit watertank, anders lekt er water uit.

5. Het losmaken gebeurt in omgekeerde volgorde.

Watertoevoer tot stand brengen

LET OP

Gevaar van schade door verontreinigd water en additieven!

Verontreinigingen in het water en additieven kunnen beschadigingen aan het apparaat en het toebehoren veroorzaken.

Gebruik het apparaat alleen met helder, zoet water zonder onzuiverheden of additieven.

Gebruik nooit vervuild water, afvalwater of zout water.

1. Controleer of de druk, temperatuur en hoeveelheid toegevoerd water voldoen aan de vereisten, zie *Technische gegevens.*

Instructie

Neem de voorschriften van het waterbedrijf in acht.

Aansluiting op een waterleiding

1. De tuinslang (niet in de leveringsomvang inbegrepen) op de koppeling op het apparaat steken.

Afbeelding H

2. De tuinslang op een waterleiding aansluiten.
3. De waterkraan volledig opendraaien.

Waterafname uit watertank

Het apparaat kan worden gebruikt met de watertank WT 121 (bijzonder toebehoren 2.644-351.0, in de leveringsomvang inbegrepen bij OC 6-18 Premium).

LET OP

Beschadigingsgevaar!

Er bestaat gevaar van schade als de watertank verkeerd wordt behandeld.

Ga voorzichtig te werk: Laat de watertank niet vallen of omkantelen, zet hem voorzichtig neer en trek of duw hem niet tegen harde voorwerpen zoalsbijv. stoepranden of treden.

Volg bij het dragen en trekken alle instructies van Vervoer.

1. Duw het apparaat in zijn zitting in de watertank tot het hoorbaar vastklikt.

Opmerking: De koppeling moet op het wateraansluitstuk worden gemonteerd!

Afbeelding I

LET OP

Beschadigingsgevaar!

Er bestaat gevaar van schade als het apparaat wordt ondergedompeld.

Dompel het apparaat niet onder in vloeistoffen.

Vul de watertank niet door hem onder te dompelen of ermee water op te scheppen.

2. De watertank vullen:

- a Het deksel van de watertank losschroeven en verwijderen.
- b De watertank vullen met schoon, helder water.
- c Het deksel van de watertank aanbrengen en dichtschroeven.

Afbeelding J

Instructie

Wanneer u de middendrukslang aan het apparaat of aan het middendrupstoolt losmaakt, kan er water ontsnappen.

3. Het apparaat gebruiken, zie *Apparaat bedienen*.

Het apparaat uit de watertank nemen

4. Het apparaat uitschakelen, zie *Apparaat in-/uitschakelen*.

LET OP

Beschadigingsgevaar!

Er bestaat beschadigingsgevaar als het apparaat verkeerd uit de watertank wordt gehaald.

Alleen de handgreep van het apparaat vastpakken om het apparaat uit de watertank te halen.

Niet aan het accupack of de accupackhouder trekken.

5. Het apparaat uit de watertank nemen:

- a De ontgrendelingsknop op het apparaat ingedrukt houden.
- b Het apparaat vastpakken bij de handgreep van het apparaat en het uit de apparaathouder trekken.

Afbeelding K

Water uit open reservoirs aanzuigen

Deze drukreiniger is met de KÄRCHER-zuigslang SH 5 (bijzonder toebehoren, bestelnr. 2.644-124.0) geschikt voor het aanzuigen van oppervlaktewater, bijv. uit regentonnen of vijvers (maximale aanzuighoogte zie *Technische gegevens*).

1. De koppeling op het apparaat losschroeven.
2. De zuigslang met water vullen.
3. De wartelmoer van de zuigslang handvast op het wateraansluitstuk schroeven en de zuigslang in een waterbron (bijv. een regenton) hangen.
De zuigslang zonder knikken leggen en niet belasten met trek- of drukkrachten.
4. De zuigslang ontluchten:
 - a Het apparaat bedienen, zie *Apparaat bedienen*, tot er geen luchtbellens meer te zien zijn in de zuigslang.
 - b De triggerhendel loslaten.
 - c Op de vergrendelknop drukken.

Instructie

Als het apparaat niet kan worden ontlucht, de straalbuis op het middendrupstoolt demonteren, zie *Vlakstraal-sproeier en straalbuis monteren / demonteren, de aan-*

zuighoogte verlagen en het ontluchttingsproces herhalen.

Als het apparaat nog steeds geen druk opbouwt, de straalbuis monteren, het apparaat aansluiten op een waterleiding en het apparaat ongeveer 1 minuut laten werken tot het ontlucht is. Vervolgens stap 1 tot en met 4 herhalen.

Accupack monteren

⚠ VOORZICHTIG

Gevaar voor letsel en beschadiging, als het accupack niet is vergrendeld!

Een accupack dat niet goed is vastgemaakt, kan eruit vallen en letsel of schade veroorzaken.

Zorg ervoor dat het accupack correct in de accuhouder vergrendelt.

1. Het accupack in de accupackhouder schuiven tot het hoorbaar vastklikt.

Afbeelding L

Werking

LET OP

Beschadigingsgevaar bij drooglopen van de pomp!

Schade aan de pomp

Schakel het apparaat uit als het niet binnen 2 minuten druk opbouwt.

Handel volgens de instructies in *Hulp bij storingen*.

Apparaat in-/uitschakelen

Inschakelen

1. Het apparaat neerzetten:
 - a Bij waterafname uit een waterleiding of een open reservoir: Het apparaat met zijn onderkant op een horizontaal, vlak oppervlak neerzetten.
Afbeelding M
 - b Bij waterafname uit de watertank: De watertank met de wielen en voeten op een horizontale, vlakke ondergrond neerzetten.
Afbeelding N

2. De AAN-/UIT-knop indrukken.

Afbeelding O

De bedrijfstoestandsled brandt.

Het apparaat is bedrijfs gereed.

Uitschakelen

3. De AAN-/UIT-knop indrukken.
De bedrijfstoestandsled gaat uit.
Het apparaat is uitgeschakeld.

Apparaat bedienen

1. Het apparaat inschakelen, zie *Apparaat in-/uitschakelen*.
2. Het apparaat bedienen:
 - a Op de ontgrendelingsknop drukken.
 - b Aan de triggerhendel trekken tot aan zijn aanslag en het reinigingsproces uitvoeren.
Afbeelding P

Werking met reinigingsmiddel

⚠ GEVAAR

Gevaar voor leven en gezondheid bij het werken met reinigingsmiddelen!

Onjuiste omgang met reinigingsmiddelen kan leiden tot de dood of ernstige schade aan de gezondheid.

Neem de veiligheidsgegevensbladen van de reinigingsmiddelfabrikant in acht, in het bijzonder de instructies over de persoonlijke veiligheidsuitrusting.

LET OP

Gevaar van schade door vreemde stoffen in het water!

Vreemde stoffen in het water beschadigen het apparaat.

Voeg geen vreemde stoffen zoals reinigingsmiddelen, pesticiden of andere additieven toe aan het water.

LET OP

Beschadigingsgevaar door te lang inwerken en opdrogen van reinigingsmiddelen!

Reinigingsmiddelen kunnen oppervlakken beschadigen als het oppervlak te heet is of als het reinigingsmiddel te lang blijft inwerken.

Geen reinigingsmiddel aanbrengen op hete oppervlakken en de maximale inwerktijd in acht nemen.

Het reinigingsmiddel niet laten opdrogen.

1. Het reinigingsmiddel spaarzaam op het droge oppervlak sproeien en laten inwerken (niet laten opdrogen).
2. Het losgemaakte vuil met de drukstraal wegspoelen, zie *Apparaat bedienen*.

Werking onderbreken

1. De werking onderbreken:
 - a De triggerhendel loslaten.
 - b Op de vergrendelknop drukken.
De triggerhendel is vastgezet.

Afbeelding Q

Accupack verwijderen

Instructie

Verwijder bij langdurige werkonderbrekingen de accupack uit het apparaat en bescherm hem tegen onbevoegd gebruik.

1. Op de AAN/UIT-knop drukken om het apparaat uit te schakelen, zie *Apparaat in-/uitschakelen*.
2. Het accupack verwijderen:
 - a De ontgrendelingsknop van het accupack indrukken.
 - b Het accupack uit zijn houder trekken.

Afbeelding R

Werking beëindigen

1. De triggerhendel loslaten.
2. De watertoevoer naar het apparaat stopzetten:
 - a Bij waterafname uit een waterleiding: De waterkraan sluiten.
 - b Bij waterafname uit een open reservoir: De zuigslang losschroeven van het wateraansluitstuk.
 - c Bij waterafname uit de watertank: De watertank legen.
3. De triggerhendel maximaal 1 min lang bedienen. De druk in het apparaat wordt opgeheven en het resterende water wordt uit het apparaat gepompt.
4. De triggerhendel loslaten.
5. Op de vergrendelknop drukken. De triggerhendel is vastgezet.
6. De AAN-/UIT-knop indrukken. De bedrijfsstoestandsled gaat uit. Het apparaat is uitgeschakeld.
7. Bij waterafname uit een waterleiding: De tuinslang lostrekken van de koppeling.
8. Het toebehoren opbergen, zie *Toebehoren opbergen*.
9. Het accupack verwijderen (zie *Accupack verwijderen*) en opladen.

Toebehoren opbergen

1. De werking beëindigen, zie *Werking beëindigen*.
2. De middendrukslang losmaken van het apparaat en van het middendrukpistool, zie *De middendrukslang aansluiten/loskoppelen*.
3. Het resterende water uit het toebehoren laten lopen.
4. De middendrukslang oprollen.
5. Apparaat met watertank: De middendrukslang aan de slanghouder bevestigen.

Afbeelding S

6. De vlakstraalsproeier op de lange straalbuis monteren, zie *Vlakstraalsproeier en straalbuis monteren / demonteren*.
7. De lange straalbuis in de straalbuis houder vastklikken.

Afbeelding T

8. De korte straalbuis op het middendrukpistool monteren, zie *Vlakstraalsproeier en straalbuis monteren / demonteren*.
9. Het middendrukpistool aansluiten op de pistoolhouder.

Vervoer

△ VOORZICHTIG

Letsel- en beschadigingsgevaar door het niet in acht nemen van het gewicht!

Bij vervoer en opslag van het apparaat bestaat het risico van letsel en schade door het gewicht.

Bij het transport en de opslag van het apparaat het gewicht van het apparaat in acht nemen, zie Technische gegevens.

LET OP

Beschadigingsgevaar!

Er bestaat gevaar van schade als de watertank verkeerd wordt behandeld.

Ga voorzichtig te werk: Laat de watertank niet vallen of omkantelen, zet hem voorzichtig neer en trek of duw hem niet tegen harde voorwerpen zoals stoepranden of treden.

LET OP

Beschadigingsgevaar door vorst!

Water kan het apparaat en het toebehoren beschadigen als het bevriest.

Bescherm het apparaat en het toebehoren tegen vorst tijdens transport en opslag.

1. De werking beëindigen, zie *Werking beëindigen*.

Het apparaat dragen

2. Het apparaat dragen:
 - a Apparaat zonder watertank: Het apparaat bij de handgreep ervan optillen en dragen.

LET OP

Beschadigingsgevaar!

Bij onjuist dragen bestaat beschadigingsgevaar.

Draag het apparaat niet aan de handgreep van het apparaat zelf als er water in de watertank zit, maar alleen aan de handgreep van de watertank.

- b Apparaat met watertank: De watertank aan de handgreep van de watertank optillen en dragen.

Afbeelding U

Het apparaat met de watertank voorttrekken

3. Het apparaat met de watertank voorttrekken:
 - a De trekgreep uittrekken.
 - b De watertank op de wielen kantelen.
 - c De watertank met de trekgreep voorttrekken.

Afbeelding V

Het apparaat vervoeren in een voertuig

- Apparaat met watertank: De trekgreep omlaag duwen tot deze tegen de handgreep van de watertank rust.
- Het apparaat in een voertuig laden en het beveiligen tegen wegglijden en omkantelen volgens de geldende richtlijnen.

Opslag

⚠ VOORZICHTIG

Letsel- en beschadigingsgevaar door het niet in acht nemen van het gewicht!

Bij vervoer en opslag van het apparaat bestaat het risico van letsel en schade door het gewicht.

Bij het transport en de opslag van het apparaat het gewicht van het apparaat in acht nemen, zie Technische gegevens.

LET OP

Beschadigingsgevaar door vorst!

Water kan het apparaat en het toebehoren beschadigen als het bevroert.

Bescherm het apparaat en het toebehoren tegen vorst tijdens transport en opslag.

- De werking beëindigen, zie *Werking beëindigen*.

LET OP

Beschadigingsgevaar door algen!

Vocht in de watertank kan leiden tot algenvorming tijdens opslag. Algen kunnen het apparaat beschadigen en geuren veroorzaken.

Na gebruik, het water volledig uit de watertank verwijderen.

Verwijder het deksel van de watertank voordat u die opslaat om voor voldoende verluchting te zorgen

- Verwijder het deksel van de watertank en plaats het in het opbergvak.
- Het apparaat en het toebehoren binnenshuis opbergen op een plaats die beschermd is tegen vorst en direct zonlicht.

Verzorging en onderhoud

LET OP

Beschadigingsgevaar bij ondeskundige werkzaamheden aan het apparaat!

Kortsluiting, vocht- en materiële schade

Schakel het apparaat uit vóór alle werkzaamheden en verwijder de accupack.

Reinig het apparaat niet met een waterstraal en dompel het niet onder in vloeistoffen.

Gebruik geen schurende of agressieve reinigingsmiddelen.

Het apparaat is onderhoudsvrij.

Apparaat reinigen

- Het apparaat met een vochtige doek reinigen.

Watertank reinigen

- De watertank reinigen met een vochtige doek.

Fijnfilter reinigen

Het fijnfilter regelmatig reinigen.

- Het apparaat drukloos maken, zie *Werking beëindigen*.
- Apparaten met watertank: Het apparaat uit de watertank nemen, zie *Waterafname uit watertank*.

LET OP

Beschadigingsgevaar door ondeskundige reiniging!

Het fijnfilter wordt beschadigd door ondeskundige reiniging.

Reinig het fijnfilter alleen onder stromend water tegen de doorvoerrichting in.

Gebruik geen scherpe of harde voorwerpen zoals naalden of staalborstels.

LET OP

Beschadigingsgevaar!

Als het apparaat zonder fijnfilter werkt, kan het beschadigd raken.

Gebruik het apparaat niet zonder fijnfilter of met een beschadigd fijnfilter.

Controleer het fijnfilter vóór installatie op beschadigingen en vervang een beschadigd fijnfilter onmiddellijk.

- Het fijnfilter reinigen:
 - De koppeling losschroeven van het wateraansluitstuk.
 - Het fijnfilter uit het wateraansluitstuk trekken.
 - Het fijnfilter onder stromend water van buiten naar binnen doorspoelen.

Afbeelding W

- Het fijnfilter in omgekeerde volgorde monteren.

De uitlaatklep in het waterreservoir reinigen

Reinig de uitlaatklep in het waterreservoir als deze vuil is of lekt.

- Het apparaat drukloos maken, zie *Werking beëindigen*.
- Het apparaat uit de watertank nemen, zie *Waterafname uit watertank*.
- Reinig de uitlaatklep:
 - Kantel de watertank naar voren.
 - Gebruik een waterstraal om het vuil uit de uitlaatklep te spoelen.

Afbeelding X

Hulp bij storingen

⚠ GEVAAR

Aanraken van onderdelen onder spanning

Gevaar voor elektrische schokken

Schakel het apparaat vóór alle werkzaamheden uit en verwijder de accupack.

Laat reparatiewerkzaamheden en werkzaamheden aan elektrische onderdelen alleen door de geautoriseerde klantenservice uitvoeren.

Kleinere storingen kunt u met behulp van het volgende overzicht zelf verhelpen.

Neem bij twijfel contact op met de geautoriseerde klantenservice.

Fout	Oorzaak	Remedie
Het apparaat werkt niet	Het accupack zit niet correct in de accupackhouder.	1. Het accupack in de accupackhouder schuiven tot het hoorbaar vastklikt.
	De ladingstoestand van het accupack is te gering.	1. De accupack opladen.
	Het apparaat of het accupack is te warm / te koud.	1. Het accupack uit het apparaat halen en laten afkoelen of opwarmen. 2. De maximale omgevingstemperatuur in acht nemen, zie <i>Technische gegevens</i> . 3. Het apparaat en het accupack niet in de zon zetten of gebruiken/bewaren buiten het toegestane bereik van omgevingstemperatuur.
	Het accupack of het oplaadapparaat is defect.	1. Het accupack of het oplaadapparaat vervangen.
Apparaat schakelt automatisch uit	Het apparaat of het accupack is oververhit / te koud.	1. Het accupack uit het apparaat halen en laten afkoelen of opwarmen. 2. De maximale omgevingstemperatuur in acht nemen, zie <i>Technische gegevens</i> . 3. Het apparaat en het accupack niet in de zon zetten of gebruiken/bewaren buiten het toegestane bereik van omgevingstemperatuur.
Het apparaat bouwt geen of onvoldoende druk op of de straal pulseert	Het sproeiergat van de vlakstraalsproeier is vuil.	1. Met behulp van een naald het vuil uit het sproeiergat verwijderen. 2. De vlakstraalsproeier van voren met water spoelen.
	De watertoevoer is te laag.	1. De waterkraan volledig opendraaien. 2. Controleren of het volume van de watertoevoer voldoende is.
	De watertank is leeg.	1. De watertank vullen met schoon, helder water.
	De watertoevoer via de zuigslang is onvoldoende.	1. Uitsluitend de zuigslang KÄRCHER SH 5 gebruiken. 2. De zuigslang en het apparaat ontluchten, zie <i>Water uit open reservoirs aanzuigen</i> . 3. De zuigslang zonder knikken leggen. 4. Aan de triggerhendel trekken tot aan de aanslag. 5. De aanzuighoogte verlagen, voor de maximale aanzuighoogte zie <i>Technische gegevens</i> . 6. Als er nog steeds geen water wordt aangezogen: Het apparaat aansluiten op een waterleiding en het ongeveer 1 minuut laten werken. Vervolgens de zuigslang opnieuw monteren en ontluchten, zie <i>Water uit open reservoirs aanzuigen</i> .
	De afdichtingsring op de koppeling is beschadigd.	1. De afdichtingsring vervangen.
	Het fijnfilter is vuil.	1. De fijnfilter reinigen, zie <i>Fijnfilter reinigen</i> .

Fout	Oorzaak	Remedie
Het apparaat lekt	De uitlaatklep in de watertank is vuil.	1. Reinig de uitlaatklep, zie <i>De uitlaatklep in het waterreservoir reinigen</i> .
	De middendrukslang is niet goed aangesloten op het apparaat.	1. De middendrukslang niet van het apparaat losmaken zolang het apparaat is aangesloten op de watertoevoer of in de watertank is geplaatst. 2. Voordat u de middendrukslang van het apparaat losmaakt, moet u de watertoevoer afsluiten of het apparaat uit de watertank verwijderen, zie <i>Waterafname uit watertank</i> .
	De afdichtingsring op het aansluitstuk van de middendrukslang is beschadigd.	1. De afdichtingsring vervangen.
	De afdichtingsring op de koppeling is beschadigd.	1. De afdichtingsring vervangen.
	Geringe lekkage van het apparaat ligt aan de constructie en is normaal.	1. Bij grotere lekkage van het apparaat, het door de KÄRCHER Service laten controleren.
De middendrukslang lekt	De middendrukslang is niet goed aangesloten op het middendrukpistool.	1. De middendrukslang niet losmaken van het middendrukpistool zolang het apparaat is aangesloten op de watertoevoer of in de watertank is geplaatst. 2. Voordat u de middendrukslang losmaakt van het middendrukpistool, moet u de watertoevoer afsluiten, zie <i>Aansluiting op een waterleiding</i> of het apparaat verwijderen van de watertank, zie <i>Waterafname uit watertank</i> .
	De afdichtingsring op het aansluitstuk van de middendrukslang is beschadigd.	1. De afdichtingsring vervangen.
	De middendrukslang is beschadigd.	1. De middendrukslang onmiddellijk vervangen. De middendrukslang niet repareren.
Het apparaat loopt droog	Het fijnfilter is vuil.	1. De fijnfilter reinigen, zie <i>Fijnfilter reinigen</i> .
	De toegevoerde waterhoeveelheid is te gering.	1. Controleren of aan de vereisten voor watertoevoer is voldaan, zie <i>Watertoevoer tot stand brengen</i> . 2. Controleren of het apparaat goed is aangesloten op de watertoevoer en ontluicht, zie <i>Aansluiting op een waterleiding</i> , <i>Waterafname uit watertank</i> of <i>Water uit open reservoirs aanzuigen</i> . 3. Voordat u het apparaat weer inschakelt 20 seconden wachten of het apparaat laten afkoelen (de schakelaar voor motorbescherming is geactiveerd, zie <i>Schakelaar voor motorbescherming</i>).
Het apparaat is te warm of te koud	De schakelaar voor motorbescherming werd geactiveerd, zie <i>Schakelaar voor motorbescherming</i> .	1. Het apparaat laten afkoelen of opwarmen. 2. De maximale omgevingstemperatuur in acht nemen, zie <i>Technische gegevens</i> . 3. Het apparaat niet in de zon zetten of gebruiken/bewaren buiten het toegestane bereik van omgevingstemperatuur.

Fout	Oorzaak	Remedie
Het apparaat trekt te veel stroom	Verstopping door vreemde voorwerpen in het apparaat of het toebehoren.	<ol style="list-style-type: none"> 1. Met behulp van een naald het vreemde voorwerp verwijderen uit het sproeiergat van de vlakstraalsproeier. 2. De vlakstraalsproeier van voren met water spoelen. 3. Het apparaat laten controleren door de geautoriseerde klantenservice van KÄRCHER.
	Incompatibel toebehoren gebruikt.	1. Uitsluitend door KÄRCHER goedgekeurd toebehoren gebruiken.
	De triggerhendel werd niet volledig aangetrokken.	1. Aan de triggerhendel trekken tot aan de aanslag.

Garantie

In elk land gelden de garantievoorwaarden die door onze verantwoordelijke verkoopmaatschappij zijn uitgegeven. Mogelijke storingen aan uw apparaat verhelpen we binnen de garantieperiode gratis, voor zover een materiaal- of fabricagefout de oorzaak is. Als u gebruik wilt maken van de garantie, neemt u met uw aankoopbon contact op met uw distributeur of de dichtstbijzijnde geautoriseerde klantenservice.

(adres zie achterzijde)

Meer informatie over de garantie (indien beschikbaar) vindt u in het servicegedeelte van uw lokale Kärcher-website onder "Downloads".

EU-conformiteitsverklaring

Hiermee verklaren wij dat de hierna vermelde machine op basis van het ontwerp en type en in de door ons op de markt gebrachte uitvoering voldoet aan de relevante veiligheids- en gezondheidsvereisten van de EU-richtlijnen. Bij een niet door ons goedgekeurde wijziging van de machine verliest deze verklaring zijn geldigheid.

Product: Mobile Outdoor Cleaner

Type: OC 6-18, OC 6-18 Premium

Relevante EU-richtlijnen

2014/30/EU

2011/65/EU

2000/14/EG

Toegepaste geharmoniseerde normen

EN 60335-1

EN 60335-2-54

EN 62233: 2008

EN 55014-1: 2017 + A11: 2020

EN 55014-2: 1997 + A1: 2001 + A2: 2008

EN IEC 63000: 2018

Toegepaste conformiteitswaarderingsprocedure

2000/14/EG: Bijlage V

Geluidsvermogensniveau dB(A)

OC 6-18, OC 6-18 Premium

Gemeten: 82

Gegarandeerd: 84

De ondergetekenden handelen in opdracht en met volmacht van de directie.



H. Jenner

Chairman of the Board of Management



S. Reiser

Manager Regulatory Affairs & Certification

Gevolmachtigde voor de documentatie:

S. Reiser

Alfred Kärcher SE & Co. KG

Alfred-Kärcher-Str. 28 - 40

71364 Winnenden (Germany)

Tel.: +49 7195 14-0

Fax: +49 7195 14-2212

Winnenden, 2024/04/01

Technische gegevens

Gegevens capaciteit apparaat

Bedrijfsspanning	V	18
Beschermingsgraad		IPX4
Beschermingsklasse		III
Bedrijfstijd (max.) bij volledig opgeladen accu met accupack Battery Power 18/25	min	12
Volume watertank	l	12
Max. toegestane druk	MPa	2,4

Wateraansluiting

Toevoerdruk (max.)	MPa	1,0
Toevoertemperatuur (max.)	°C	40
Aanzuighoogte (max.)	m	0,5
Toegestane omgevingstemperatuur	°C	5-40

Afmetingen en gewichten

Typisch bedrijfsklaar gewicht (apparaat zonder watertank)	kg	3,3
Typisch bedrijfsklaar gewicht (apparaat met watertank)	kg	18,5
Lengte x breedte x hoogte (apparaat zonder watertank)	mm	384 x 241 x 204
Lengte x breedte x hoogte (apparaat met watertank)	mm	349 x 321 x 586

Berekende waarden conform EN 60335-2-79

Hand-arm-vibratiewaarde	m/s ²	0,5
Onzekerheid K	m/s ²	0,5
Geluidsdruk niveau L _{pA}	dB(A)	69
Onzekerheid K _{pA}	dB(A)	3
Geluidsvermogensniveau L _{WA} + onzekerheid K _{WA}	dB(A)	84

Technische wijzigingen voorbehouden.

Índice de contenidos

Aplicación KÄRCHER Home & Garden	53
Instrucciones de seguridad	53
Dispositivos de seguridad	54
Protección del medioambiente	54
Uso previsto	54
Accesorios y repuestos	54
Volumen de suministro	54
Descripción del equipo	54
Montaje.....	55
Puesta en funcionamiento	55
Servicio.....	56
Transporte	57
Almacenamiento.....	58
Conservación y mantenimiento	58
Ayuda en caso de fallos	59
Garantía	61
Declaración de conformidad UE.....	61
Datos técnicos.....	61

Aplicación KÄRCHER Home & Garden

Con la aplicación KÄRCHER Home & Garden se beneficiará de las siguientes ventajas al utilizar su equipo:

- Consejos de aplicación y conocimientos de expertos
- Información sobre el producto, resumen de accesorios y manual de instrucciones.
- Asistencia y contacto para el servicio.
- Tienda en línea: ofertas exclusivas y mucho más.

Escanee el código del embalaje o descargue la aplicación KÄRCHER Home & Garden de su tienda de aplicaciones y registre cómodamente su producto.

Instrucciones de seguridad



Antes de utilizar por primera vez el equipo, lea y siga estas instrucciones de seguridad, este manual de instrucciones, las instrucciones de seguridad adjuntas a la batería y el manual de instrucciones adjunto de la batería/cargador. Actúe conforme a estos documentos. Conserve los manuales para su uso posterior o para futuros propietarios. Además de las instrucciones incluidas en el manual de instrucciones, debe respetar las normativas de seguridad y para la prevención de accidentes del legislador correspondiente.

Niveles de peligro

⚠ PELIGRO

- Aviso de un peligro inminente que produce lesiones corporales graves o la muerte.

⚠ ADVERTENCIA

- Aviso de una posible situación peligrosa que puede producir lesiones corporales graves o la muerte.

⚠ PRECAUCIÓN

- Aviso de una posible situación peligrosa que puede producir lesiones corporales leves.

⚠ CUIDADO

- Aviso de una posible situación peligrosa que puede producir daños materiales.

Instrucciones generales de seguridad

⚠ **PELIGRO** • Riesgo de asfixia. Mantenga los embalajes fuera del alcance de los niños.

⚠ **ADVERTENCIA** • Utilice el equipo solo para su uso previsto. Al trabajar con el equipo, tenga en cuenta las condiciones locales y evite causar daños a terceras personas, sobre todo a niños. • Las personas con capacidades físicas, sensoriales o psíquicas limitadas o que carezcan de experiencia y conocimientos sobre el equipo solo pueden utilizar el equipo bajo supervisión correcta o si han recibido formación sobre el uso seguro del equipo por parte de una persona responsable de su seguridad y han comprendido los peligros existentes. • Los niños no pueden utilizar el equipo. • Se debe supervisar a los niños para asegurarse de que no jueguen con el aparato.

⚠ **PRECAUCIÓN** • Los dispositivos de seguridad velan por su seguridad. Nunca modifique ni manipule los dispositivos de seguridad.

Funcionamiento

⚠ **PELIGRO** • Queda prohibido su uso en entornos explosivos. • A la hora de utilizar el equipo en zonas de peligro (p. ej. gasolineras), tenga en cuenta las correspondientes reglamentaciones de seguridad.

⚠ **ADVERTENCIA** • No dirija el chorro de agua hacia personas, animales, equipamiento eléctrico activo u objetos sueltos. • No pulverice objetos que contengan sustancias perjudiciales para la salud (p. ej. amianto). • El equipo contiene componentes eléctricos, por lo que no debe limpiar el equipo con agua corriente.

⚠ **PRECAUCIÓN** • No utilice el dispositivo si se ha caído anteriormente, está visiblemente dañado o tiene fugas. • Nunca utilice el equipo sin separador de sistema en la red de agua potable, conforme a las disposiciones vigentes. Asegúrese de que la conexión de su sistema doméstico, donde se utiliza la limpiadora a presión, esté equipada con un separador de sistema conforme a EN 12729 tipo BA. • El agua que fluye por el separador de sistema no se considera agua potable. • Nunca deje el equipo sin supervisión durante el servicio. • Solo utilice o almacene el equipo conforme a la descripción o la figura.

⚠ **CUIDADO** • Daños en el equipo por marcha en vacío. Encienda el equipo solo cuando la alimentación de agua esté garantizada. • No utilice el equipo a temperaturas inferiores a 0 °C.

Símbolos en el equipo



No dirigir el chorro de alta presión hacia personas, animales o equipamiento eléctrico activo ni apuntar con él al propio equipo. Proteja el equipo de las heladas.



El equipo no debe conectarse directamente a la red pública de agua potable.



Indicación del nivel de presión acústica garantizado.

Dispositivos de seguridad

Botón de bloqueo palanca del gatillo

El botón de bloqueo bloquea la palanca del gatillo y evita el arranque involuntario del equipo.

Guardamotores

En caso de un elevado consumo de corriente/temperatura, el guardamotores desconecta el equipo.

Esperar 20 segundos o dejar que el equipo se enfríe antes de volver a conectarlo.

Protección del medioambiente



Los materiales de embalaje son reciclables. Elimine los embalajes de forma respetuosa con el medio ambiente.



Los equipos eléctricos y electrónicos contienen materiales reciclables y, a menudo, componentes, como baterías, acumuladores o aceite, que suponen un peligro potencial para la salud de las personas o el medio ambiente en caso de manipularse o eliminarse de forma inadecuada. Sin embargo, dichos componentes son necesarios para un servicio adecuado del equipo. Los equipos identificados con este símbolo no pueden eliminarse con la basura doméstica.

Los trabajos de limpieza que generan agua sucia con un alto contenido en aceite, p. ej., los lavados de motores o la limpieza de bajos, deben realizarse únicamente en estaciones de lavado con un separador de aceite.

La extracción de agua de dominio público no está permitida en determinados países.

Avisos sobre sustancias contenidas (REACH)

Encontrará información actualizada sobre las sustancias contenidas en: www.kaercher.de/REACH

Uso previsto

La limpiadora a presión con alimentación por baterías está destinada exclusivamente al uso privado.

La limpiadora a presión con alimentación por baterías está diseñada para la limpieza de máquinas, vehículos, edificios, herramientas, fachadas, terrazas, equipos para el jardín, etc. con un chorro de agua.

Batería y cargadores

Utilice el equipo solo con baterías y cargadores del sistema KÄRCHER 18 V Battery Power (+).



Las baterías y los cargadores adecuados están marcados con el símbolo del sistema de alimentación por batería KÄRCHER 18 V (+).

Las baterías adecuadas llevan la denominación "Battery Power 18/... y Battery Power+ 18/...".

Los cargadores adecuados llevan la designación "BC 18 V ...".

Accesorios y repuestos

Utilice únicamente accesorios y repuestos originales, estos garantizan un servicio seguro y fiable del equipo. Encontrará información sobre los accesorios y repuestos en www.kaercher.com.

Accesorios especiales

Utilizar únicamente accesorios especiales con tapón azul.

Avisos sobre la batería y el cargador

Disponibles como accesorios especiales:

- Las baterías/cargadores que no estén incluidos en el alcance de suministro o que se requieran de manera adicional
- Un cargador rápido y una batería de mayor capacidad

Volumen de suministro

El volumen de suministro del equipo se muestra en el embalaje. Compruebe la integridad del volumen de suministro durante el desembalaje. Póngase en contacto con su distribuidor si faltan accesorios o en caso de daños de transporte.

Descripción del equipo

En este manual de instrucciones se describe el equipamiento máximo. Existen diferencias en el alcance del suministro según el modelo (véase el embalaje).

Véanse las figuras en las páginas de gráficos
Figura A

- ① Boquilla de chorro plano
- ② Tecla de desbloqueo boquilla de chorro plano
- ③ Tubo pulverizador largo
- ④ Pistola de media presión
- ⑤ Botón de bloqueo
- ⑥ Botón de desbloqueo
- ⑦ Palanca del gatillo
- ⑧ Abrazadera en la pistola de media presión
- ⑨ Tubo pulverizador corto
- ⑩ Asa de transporte del equipo
- ⑪ Manguera de media presión
- ⑫ *Manguera de riego (reforzada con tela, diámetro de al menos 1/2 pulgadas (13 mm), longitud de al menos 7,5 m, con acoplamiento de acción rápida convencional)
- ⑬ Acoplamiento
- ⑭ **Manguera de aspiración SH 5 de KÄRCHER para la alimentación de agua de recipientes abiertos
- ⑮ ***Cargador con conector de red Battery Power 18 V
- ⑯ ***Batería Battery Power 18/25
- ⑰ Soporte para fijación de la pistola
- ⑱ Equipo
- ⑲ Abrazadera en el equipo
- ⑳ Soporte de tubos pulverizadores
- ㉑ LED de estado de servicio
- ㉒ Tecla ON/OFF
- ㉓ Tecla de desbloqueo de la batería
- ㉔ Alojamiento de la batería
- ㉕ Pieza de conexión de agua
- ㉖ Placa de características

27 Filtro fino

*Se requiere adicionalmente y se vende por separado

**Disponibles de manera opcional

***Excepto con Battery Set: Se requiere adicionalmente y se vende por separado

Figura B

Depósito de agua WT 12 I

(disponible opcionalmente, incluido en el alcance del suministro para OC 6-18 Premium)

- ① Depósito de agua
- ② Montaje del equipo
- ③ Tecla de desbloqueo del equipo
- ④ Tapa del depósito de agua
- ⑤ Tirador
- ⑥ Asa de transporte del depósito de agua
- ⑦ Portamangueras
- ⑧ Rueda
- ⑨ Compartimento de almacenamiento
- ⑩ Plataforma de montaje
- ⑪ Válvula de salida

Códigos de parpadeo

El LED de estado de servicio indica el estado de servicio y los fallos.

_____	El equipo está conectado.
_____	El equipo está desconectado.
-----	Código de parpadeo 1, véase <i>El equipo funciona en seco.</i>
.. .. .	Código de parpadeo 2, véase <i>El equipo está demasiado caliente o demasiado frío.</i>
---- ----	Código de parpadeo 3, véase <i>El equipo consume demasiada corriente.</i>

Montaje

Antes de la puesta en funcionamiento, montar en el equipo las piezas que se suministran sueltas.

Montaje de los soportes del tubo pulverizador y de la pistola

CUIDADO

Los soportes del tubo pulverizador y de la pistola no se pueden desmontar una vez encajados.

1. Introducir el soporte del tubo pulverizador en el alojamiento izquierdo del equipo hasta que encaje.
Figura C
2. Introducir el soporte de la pistola en el alojamiento derecho del equipo hasta que encaje.

Puesta en funcionamiento

Carga de la batería

1. Cargue la batería (consulte el manual de instrucciones y las instrucciones de seguridad de la batería y del cargador).

Montaje/desmontaje de la boquilla de chorro plano y del tubo pulverizador

Montaje

1. Colocar la boquilla de chorro plano en el tubo pulverizador corto o largo hasta que encaje de forma audible.

Figura D

2. Presionar el tubo pulverizador corto o largo en la pistola de media presión y fijarlo girándolo 90°.

Figura E

Desmontaje

3. Presionar el tubo pulverizador en la pistola de media presión y aflojarlo y extraerlo girándolo 90°.
4. Pulsar la tecla de desbloqueo de la boquilla de chorro plano y tirar de ella.

Conexión/desconexión de la manguera de media presión

Conexión

1. Desenrollar la manguera de media presión por completo y deshacer los posibles bucles y torceduras.
2. Conexión de la manguera de media presión al equipo:
 - a Tirar de la abrazadera del equipo.
 - b Enchufar la manguera de media presión.
 - c Presionar hacia atrás la abrazadera del equipo.

Figura F

3. Conexión de la manguera de media presión a la pistola de media presión:
 - a Tirar de la abrazadera de la pistola de media presión.
 - b Enchufar la manguera de media presión.
 - c Presionar hacia atrás la abrazadera de la pistola de media presión.

Figura G

4. Tirar de la manguera de media presión para comprobar que está firmemente asentada en el equipo y en la pistola de media presión.

Desconexión

Nota

Antes de aflojar la manguera de media presión, desconectar la alimentación de agua o retirar el equipo del depósito de agua, véase *Toma de agua del depósito de agua, de lo contrario se producirá una fuga de agua.*

5. La desconexión se realiza en el orden inverso.

Establecer la alimentación de agua

CUIDADO

Peligro de daños por agua contaminada y aditivos. La suciedad en el agua y los aditivos puede dañar el equipo y los accesorios.

Utilice el equipo solo con agua dulce y clara, sin impurezas ni aditivos.

Nunca utilice agua contaminada, aguas residuales o agua salada.

1. Comprobar que la presión, la temperatura y la cantidad de agua suministrada cumplen los requisitos, véase *Datos técnicos.*

Nota

Respetar las instrucciones de la empresa de suministro de agua.

Conexión a un conducto de agua

1. Conectar la manguera de riego (no incluida en el alcance del suministro) al acoplamiento del equipo.
- Figura H**
2. Conectar la manguera de riego al conducto de agua.
 3. Abrir el grifo de agua por completo.

Toma de agua del depósito de agua

El equipo puede funcionar con el depósito de agua WT 12 l (accesorio especial 2.644-351.0, incluido en el alcance del suministro con OC 6-18 Premium).

CUIDADO

Peligro de daños.

Existe peligro de daños si el depósito de agua se manipula de forma inadecuada.

Proceder con prudencia: No dejar caer ni volcar el depósito de agua, depositarlo con cuidado, no tirar del mismo ni empujarlo contra objetos duros, p. ej., bordillos o escalones.

Al transportarlo y tirar de él, respetar todos los avisos incluidos en Transporte.

1. Mover el equipo en el alojamiento del equipo del depósito de agua hasta que encaje de forma audible.
- Aviso:** El acoplamiento debe estar montado en la pieza de conexión de agua.

Figura I

CUIDADO

Peligro de daños.

Existe peligro de daños si el equipo se sumerge en agua.

No sumerja el equipo en líquidos.

No llene el depósito de agua sumergiéndolo o con un chorro de agua.

2. Llenado del depósito de agua:
 - a. Desenroscar y retirar la tapa del depósito de agua.
 - b. Llenar el depósito de agua con agua limpia.
 - c. Colocar la tapa del depósito de agua y enroscarla.

Figura J

Nota

Al aflojar la manguera de media presión del equipo o la pistola de media presión, puede salir agua.

3. Hacer funcionar el equipo, véase *Hacer funcionar el equipo*.

Retirada del equipo del depósito de agua

4. Desconectar el equipo, véase *Conexión/desconexión del equipo*.

CUIDADO

Peligro de daños.

Existe peligro de daños si el equipo se desmonta de forma inadecuada del depósito de agua.

Agarrar únicamente el equipo por el asa de transporte para extraerlo del depósito de agua.

No tirar de la batería ni de su alojamiento.

5. Retirada del equipo del depósito de agua:
 - a. Mantener pulsada la tecla de desbloqueo del equipo.
 - b. Sujetar el equipo por el asa de transporte y extraerlo de su alojamiento.

Figura K

Aspiración de agua de recipientes abiertos

Esta limpiadora a presión está equipada con la manguera de aspiración KÄRCHER SH 5 (accesorio especial, n.º de referencia 2.644-124.0) para la aspiración

del agua de superficie de, p. ej., bidones de recogida de agua de lluvia o estanques (para la altura de aspiración máxima, véase *Datos técnicos*).

1. Desenroscar el acoplamiento del equipo.
 2. Llenar la manguera de aspiración con agua.
 3. Apretar a mano la tuerca racor de la manguera de aspiración en la pieza de conexión de agua y colgar la manguera de aspiración en una fuente de agua (por ejemplo, un bidón de recogida de agua de lluvia).
- Colocar la manguera de aspiración sin dobleces y no someterla a tensión ni presión.
4. Ventilación de la manguera de aspiración:
 - a. Hacer funcionar el equipo, véase *Hacer funcionar el equipo*, hasta que ya no se vean burbujas de aire en la manguera de aspiración.
 - b. Soltar la palanca del gatillo.
 - c. Pulsar el botón de bloqueo.

Nota

*Si el equipo no se puede ventilar, desmontar el tubo pulverizador de la pistola de media presión, véase *Montaje/desmontaje de la boquilla de chorro plano y del tubo pulverizador, reducir la altura de aspiración y repetir el proceso de ventilación.**

Si el equipo sigue sin acumular presión, montar el tubo pulverizador, conectar el equipo a un conducto de agua y hacerlo funcionar durante aprox. 1 min hasta que se ventile. A continuación, repetir los pasos 1 a 4.

Montaje de la batería

⚠ PRECAUCIÓN

¡Riesgo de lesiones y daños si la batería no está bien encajada!

Una batería que no esté correctamente encajada puede caerse y causar lesiones o daños.

Asegúrese de que la batería esté correctamente encajada en su alojamiento.

1. Introducir la batería en el alojamiento de la batería hasta que encaje de manera audible.

Figura L

Servicio

CUIDADO

Peligro de daños por marcha en vacío de la bomba.

Daños en la bomba

Desconectar el equipo si no acumula presión en 2 minutos.

Proceder conforme a las instrucciones incluidas en Ayuda en caso de fallos.

Conexión/desconexión del equipo

Conexión

1. Parada del equipo:
 - a. Al extraer agua de un conducto de agua o de un recipiente abierto: Colocar el equipo con su parte inferior sobre una superficie horizontal y nivelada.

Figura M

 - b. Al extraer agua del depósito de agua: Colocar el depósito de agua con las ruedas y las plataformas de montaje sobre una superficie horizontal y nivelada.

Figura N
2. Pulsar la tecla ON/OFF.

Figura O

El LED de estado de servicio se ilumina.

El equipo está listo para el funcionamiento.

Desconexión

3. Pulsar la tecla ON/OFF.
El LED de estado de servicio se apaga.
El equipo está desconectado.

Hacer funcionar el equipo

1. Conectar el equipo, véase el capítulo *Conexión/desconexión del equipo*.
2. Hacer funcionar el equipo:
 - a Pulsar el botón de desbloqueo.
 - b Apretar la palanca del gatillo hasta el tope y realizar el procedimiento de limpieza.

Figura P

Funcionamiento con detergente

⚠ PELIGRO

Peligro para la vida y la salud al manipular detergentes.

La manipulación inadecuada de los detergentes puede provocar la muerte y graves daños para la salud.

Observe las hojas de datos de seguridad del fabricante de detergentes, especialmente las indicaciones sobre equipos de protección personal.

⚠ CUIDADO

Peligro de daños por presencia de cuerpos extraños en el agua.

La presencia de cuerpos extraños en el agua dañará el equipo.

No añada al agua cuerpos extraños como detergentes, pesticidas u otros aditivos.

⚠ CUIDADO

Peligro de daños debido a que los detergentes actúan demasiado tiempo y se secan.

Los detergentes pueden dañar las superficies calientes y causar daños si se dejan demasiado tiempo de actuación.

No aplique detergente sobre superficies calientes y respetar el tiempo máximo de actuación.

No deje que el detergente se seque.

1. Pulverizar poco detergente sobre la superficie seca y dejarlo actuar (pero que no se seque).
2. Limpiar la suciedad desprendida con el chorro a presión, véase *Hacer funcionar el equipo*.

Interrupción del servicio

1. Interrupción del servicio:
 - a Soltar la palanca del gatillo.
 - b Pulsar el botón de bloqueo.
La palanca del gatillo está asegurada.

Figura Q

Retirada de la batería

Nota

Durante las interrupciones de trabajo, retire la batería del equipo y asegúrela contra un uso no autorizado.

1. Pulsar la tecla ON/OFF para desconectar el equipo, véase *Conexión/desconexión del equipo*.
2. Extracción de la batería:
 - a Pulsar la tecla de desbloqueo de la batería.
 - b Extraer la batería del alojamiento de la batería.

Figura R

Finalización del servicio

1. Soltar la palanca del gatillo.
2. Finalizar la alimentación de agua del equipo:
 - a Al extraer agua de un conducto de agua: Cerrar el grifo de agua.

- b Al extraer agua de un recipiente abierto: Desenroscar la manguera de aspiración de la toma de agua.

- c Al extraer agua del depósito de agua: Vaciar el depósito de agua.

3. Accionar la palanca del gatillo durante 1 min. como máximo.

La presión del equipo se libera y el agua restante se bombea fuera del equipo.

4. Soltar la palanca del gatillo.
5. Pulsar el botón de bloqueo.
La palanca del gatillo está asegurada.
6. Pulsar la tecla ON/OFF.

El LED de estado de servicio se apaga.
El equipo está desconectado.

7. Al extraer agua de un conducto de agua: Extraer la manguera de riego del acoplamiento.
8. Almacenar los accesorios, véase el capítulo *Almacenamiento de los accesorios*.
9. Retirar la batería (véase *Retirada de la batería*) y cargarla.

Almacenamiento de los accesorios

1. Finalizar el funcionamiento, véase *Finalización del servicio*.
2. Aflojar la manguera de media presión del equipo y la pistola de media presión, véase *Conexión/desconexión de la manguera de media presión*.
3. Vaciar el agua restante de los accesorios.
4. Enrollar la manguera de media presión.
5. Equipo con depósito de agua: Fijar la manguera de media presión al portamangueras.

Figura S

6. Montar la boquilla de chorro plano al tubo pulverizador largo, véase *Montaje/desmontaje de la boquilla de chorro plano y del tubo pulverizador*.
7. Enganchar el tubo pulverizador largo en el soporte de tubos pulverizadores.

Figura T

8. Montar el tubo pulverizador corto en la pistola de media presión, véase *Montaje/desmontaje de la boquilla de chorro plano y del tubo pulverizador*.
9. Enganchar la pistola de media presión en el soporte para fijación de la pistola.

Transporte

⚠ PRECAUCIÓN

Peligro de daños y lesiones por incumplimiento del peso.

Al transportar y almacenar el equipo, existe peligro de lesiones y daños debido a su peso.

Tener en cuenta el peso del equipo al transportarlo y almacenarlo, véase Datos técnicos.

⚠ CUIDADO

Peligro de daños.

Existe peligro de daños si el depósito de agua se manipula de forma inadecuada.

Proceda con prudencia: No deje caer ni vuelque el depósito de agua, deposítelo con cuidado, no tire de él ni lo empuje contra objetos duros como bordillos o escalones.

⚠ CUIDADO

Peligro de daños por heladas.

El agua puede dañar el equipo y los accesorios al congelarse.

Proteja el equipo y los accesorios de las heladas durante el transporte y el almacenamiento.

1. Finalizar el funcionamiento, véase *Finalización del servicio*.

Transporte del equipo

2. Transporte del equipo:
 - a Equipo sin depósito de agua: Levante y transporte el equipo agarrándolo por el asa de transporte.

CUIDAD

Peligro de daños.

Existe peligro de daños si se transporta de forma inadecuada.

No transporte el equipo por el asa de transporte del equipo mientras haya agua en el depósito de agua, utilice únicamente el asa de transporte del depósito de agua.

- b Equipo con depósito de agua: Levantar y transportar el equipo agarrándolo por el asa de transporte del depósito de agua.

Figura U

Tirar del equipo con el depósito de agua

3. Tirar del equipo con el depósito de agua:
 - a Extraer el tirador.
 - b Volcar el depósito de agua sobre las ruedas.
 - c Tirar del depósito de agua por el tirador.

Figura V

Transporte del equipo con un vehículo

4. Equipo con depósito de agua: Presionar el tirador hacia abajo hasta que se apoye contra el asa de transporte del depósito de agua.
5. Cargar el equipo en un vehículo y asegurarlo conforme a las correspondientes directivas vigentes para evitar que resbale y se vuelque.

Almacenamiento

⚠ PRECAUCIÓN

Peligro de daños y lesiones por incumplimiento del peso.

Al transportar y almacenar el equipo, existe peligro de lesiones y daños debido a su peso.

Tener en cuenta el peso del equipo al transportarlo y almacenarlo, véase Datos técnicos.

CUIDAD

Peligro de daños por heladas.

El agua puede dañar el equipo y los accesorios al congelarse.

Proteja el equipo y los accesorios de las heladas durante el transporte y el almacenamiento.

1. Finalizar el funcionamiento, véase *Finalización del servicio*.

CUIDAD

Peligro de daños por presencia de algas

La humedad en el depósito de agua puede provocar la formación de algas durante el almacenamiento. Las algas pueden dañar el equipo y provocar malos olores. Vacíe completamente el agua del depósito de agua después del funcionamiento.

Retire la tapa del depósito de agua antes de guardarlo para garantizar una ventilación suficiente

2. Retirar la tapa del depósito de agua y colocarla en el compartimento.
3. Almacenar el equipo y los accesorios en un lugar interior protegido de las heladas y de la luz solar directa.

Conservación y mantenimiento

CUIDAD

Peligro de daños por trabajos inadecuados en el equipo.

Cortocircuito, daños por humedad y daños materiales Apague el equipo y retire la batería antes de realizar cualquier trabajo en el equipo.

No limpie el equipo con chorro de agua ni lo sumerja en líquidos.

No utilice detergentes agresivos ni abrasivos.

El equipo no requiere mantenimiento.

Limpeza del equipo

1. Limpie el equipo con un paño húmedo.

Limpeza del depósito de agua

1. Limpiar el depósito de agua con un paño húmedo.

Limpeza del filtro fino

Limpia el filtro fino con regularidad.

1. Despresurizar el equipo, véase *Finalización del servicio*.
2. Equipos con depósito de agua: Retirar el equipo del depósito de agua, véase *Toma de agua del depósito de agua*.

CUIDAD

Peligro de daños por limpieza inadecuada.

El filtro fino está dañado por una limpieza inadecuada.

Limpie el filtro fino solo con agua corriente en sentido contrario a su caudal.

No utilice objetos afilados o duros, como agujas o cepillos de alambre.

CUIDAD

Peligro de daños.

Si se utiliza sin un filtro fino, el equipo puede resultar dañado.

No utilice el equipo sin un filtro fino o con un filtro fino dañado.

Compruebe que el filtro fino no esté dañado antes del montaje y sustituya inmediatamente un filtro fino dañado.

3. Limpieza del filtro fino:
 - a Desenroscar el acoplamiento de la toma de agua.
 - b Extraer el filtro fino de la toma de agua.
 - c Enjuagar el filtro fino con agua corriente desde el exterior hacia el interior.

Figura W

4. Montar el filtro fino en orden inverso.

Limpeza de la válvula de salida situada en el depósito de agua

Limpia la válvula de salida del depósito de agua si presenta contaminación o fugas.

1. Despresurizar el equipo, véase *Finalización del servicio*.
2. Retirar el equipo del depósito de agua, véase *Toma de agua del depósito de agua*.
3. Limpiar la válvula de salida:
 - a Inclinarse el depósito de agua hacia delante.
 - b Enjuagar la contaminación de la válvula de salida con un chorro de agua.

Figura X

Ayuda en caso de fallos

⚠ PELIGRO

Contacto con piezas que conducen corriente

Descarga eléctrica

Apague el equipo y retire la batería antes de realizar cualquier trabajo en el equipo.

Solo el servicio de atención al cliente autorizado puede realizar las tareas de reparación y otras tareas en los componentes eléctricos.

Con la siguiente vista general podrá solucionar los fallos menores.

En caso de duda, póngase en contacto con el servicio de postventa autorizado.

Fallo	Causa	Solución
El equipo no funciona	La batería no se encuentra correctamente colocada en el alojamiento de la batería.	1. Introducir la batería en el alojamiento de la batería hasta que encaje de manera audible.
	El estado de carga de la batería es demasiado bajo.	1. Cargue la batería.
	El equipo o la batería están demasiado calientes o fríos.	1. Sacar la batería del equipo y dejarla enfriar o dejarla calentarse. 2. Respetar la temperatura ambiente admisible, véase <i>Datos técnicos</i> . 3. No exponer el equipo y la batería a la luz solar directa ni utilizarlo o almacenarlo fuera de la temperatura ambiente admisible.
	La batería o el cargador están defectuosos.	1. Reemplazar la batería o el cargador.
El equipo se apaga automáticamente	El equipo o la batería están sobrecalentados o demasiado fríos.	1. Sacar la batería del equipo y dejarla enfriar o dejarla calentarse. 2. Respetar la temperatura ambiente admisible, véase <i>Datos técnicos</i> . 3. No exponer el equipo y la batería a la luz solar directa ni utilizarlo o almacenarlo fuera de la temperatura ambiente admisible.
El equipo no genera presión o ésta es insuficiente, o el chorro es intermitente	El taladro de la boquilla de chorro plano presenta contaminación.	1. Retirar la contaminación del taladro de boquilla con una aguja. 2. Enjuagar la boquilla de chorro plano con agua por la parte frontal.
	La entrada de agua es insuficiente.	1. Abrir el grifo de agua por completo. 2. Comprobar que la entrada de agua cuenta con el volumen transportado suficiente.
	El depósito de agua está vacío.	1. Llenar el depósito de agua con agua limpia.
	La alimentación de agua a través de la manguera de aspiración es insuficiente.	1. Usar únicamente la manguera de aspiración KÄRCHER SH 5. 2. Ventilar la manguera de aspiración y el equipo, véase <i>Aspiración de agua de recipientes abiertos</i> . 3. Colocar la manguera de aspiración sin dobleces. 4. Insertar la palanca del gatillo hasta el tope. 5. Reducir la altura de aspiración; para la altura máxima de aspiración, véase <i>Datos técnicos</i> . 6. No se sigue aspirando agua: Conectar el equipo a un conducto de agua y ponerlo en funcionamiento durante 1 min. aprox. A continuación, montar y ventilar de nuevo la manguera de aspiración, véase <i>Aspiración de agua de recipientes abiertos</i> .
	La junta de estanqueidad del acoplamiento está dañada.	1. Sustituir la junta de estanqueidad.
El filtro fino está sucio.	1. Limpiar el filtro fino, véase <i>Limpieza del filtro fino</i> .	

Fallo	Causa	Solución
El equipo no es estanco	La válvula de salida situada en el depósito de agua está sucia.	1. Limpiar la válvula de salida, véase <i>Limpieza de la válvula de salida situada en el depósito de agua</i> .
	La manguera de media presión no está conectada al equipo.	1. No aflojar la manguera de media presión del equipo mientras este esté conectado a la alimentación de agua o insertado en el depósito de agua. 2. Antes de aflojar la manguera de media presión del equipo, desconectar la alimentación de agua o retirar el equipo del depósito de agua, véase <i>Toma de agua del depósito de agua</i> .
	La junta de estanqueidad del racor de la manguera de media presión está dañada.	1. Sustituir la junta de estanqueidad.
	La junta de estanqueidad del acoplamiento está dañada.	1. Sustituir la junta de estanqueidad.
	Desde un punto de vista técnico, el equipo puede presentar una pequeña falta de estanqueidad.	1. En caso de una fuga de mayor envergadura, encargar la revisión del equipo al servicio técnico de KÄRCHER.
La manguera de media presión no es estanca	La manguera de media presión no está conectada a la pistola de media presión.	1. No aflojar la manguera de media presión de la pistola de media presión mientras el equipo esté conectado a la alimentación de agua o insertado en el depósito de agua. 2. Antes de aflojar la manguera de media presión de la pistola de media presión, desconectar la alimentación de agua, véase <i>Conexión a un conducto de agua</i> , o retirar el equipo del depósito de agua, véase <i>Toma de agua del depósito de agua</i> .
	La junta de estanqueidad del racor de la manguera de media presión está dañada.	1. Sustituir la junta de estanqueidad.
	La manguera de media presión está dañada.	1. Sustituir inmediatamente la manguera de media presión. No reparar la manguera de media presión.
El equipo funciona en seco	El filtro fino está sucio.	1. Limpiar el filtro fino, véase <i>Limpieza del filtro fino</i> .
	La cantidad de agua suministrada es insuficiente.	1. Comprobar que se cumplen los requisitos de alimentación de agua, véase <i>Establecer la alimentación de agua</i> . 2. Comprobar que el equipo está correctamente conectado a la alimentación de agua y ventilado, véase <i>Conexión a un conducto de agua</i> , <i>Toma de agua del depósito de agua</i> o <i>Aspiración de agua de recipientes abiertos</i> . 3. Esperar 20 s o dejar que el equipo se enfríe antes de conectarlo (el guardamotor se ha activado, véase <i>Guardamotores</i>).
El equipo está demasiado caliente o demasiado frío	El guardamotor se ha activado, véase <i>Guardamotores</i> .	1. Dejar que el equipo se enfríe o se caliente. 2. Respetar la temperatura ambiente admisible, véase <i>Datos técnicos</i> . 3. No exponer el equipo a la luz solar directa ni utilizarlo o almacenarlo fuera de la temperatura ambiente admisible.

Fallo	Causa	Solución
El equipo consume demasiada corriente	Bloqueo debido a cuerpos extraños en el equipo o los accesorios.	1. Retirar los cuerpos extraños del taladro de la boquilla de chorro plano con una aguja. 2. Enjuagar la boquilla de chorro plano con agua por la parte frontal. 3. Dejar que el servicio técnico de KÄRCHER compruebe el equipo.
	Accesorios incompatibles utilizados.	1. Utilizar únicamente accesorios autorizados por KÄRCHER.
	La palanca del gatillo no se insertó del todo.	1. Insertar la palanca del gatillo hasta el tope.

Garantía

En cada país se aplican las condiciones de garantía indicadas por nuestra compañía distribuidora autorizada. Subsanamos cualquier fallo en su equipo de forma gratuita dentro del plazo de garantía siempre que la causa se deba a un fallo de fabricación o material. En caso de garantía, póngase en contacto con su distribuidor o con el servicio de posventa autorizado más próximo presentando la factura de compra.

(Dirección en el reverso)

Encontrará más información sobre la garantía (si está disponible) en el área de servicio de su página web local de Kärcher en "Downloads".

Declaración de conformidad UE

Por la presente declaramos que la máquina designada a continuación cumple, en lo que respecta a su diseño y tipo constructivo así como a la versión puesta a la venta por nosotros, las normas básicas de seguridad y sobre la salud que figuran en las directivas comunitarias correspondientes. Si se producen modificaciones no acordadas en la máquina, esta declaración pierde su validez.

Producto: Mobile Outdoor Cleaner

Tipo: OC 6-18, OC 6-18 Premium

Directivas UE aplicables

2014/30/UE

2011/65/UE

2000/14/CE

Normas armonizadas aplicadas

EN 60335-1

EN 60335-2-54

EN 62233: 2008

EN 55014-1: 2017 + A11: 2020

EN 55014-2: 1997 + A1: 2001 + A2: 2008

EN IEC 63000: 2018

Procedimiento de evaluación de la conformidad aplicado

2000/14/CE: Anexo V

Intensidad acústica dB(A)

OC 6-18, OC 6-18 Premium

Medida: 82

Garantizada: 84

Los abajo firmantes actúan en nombre y con la autorización de la junta directiva.



H. Jenner

Chairman of the Board of Management



S. Reiser

Manager Regulatory Affairs & Certification

Responsable de documentación:

S. Reiser

Alfred Kärcher SE & Co. KG

Alfred-Kärcher-Str. 28 - 40

71364 Winnenden (Germany)

Tel.: +49 7195 14-0

Fax: +49 7195 14-2212

Winnenden, 01/04/2024

Datos técnicos

Datos de potencia del equipo

Tensión de funcionamiento de la batería V 18

Tipo de protección IPX4

Clase de protección III

Tiempo de servicio (máx.) con nivel de carga de la batería completo - con batería Battery Power 18/25 min 12

Volumen del depósito de agua l 12

Presión máx. admisible MPa 2,4

Conexión de agua

Presión de entrada (máx.) MPa 1,0

Temperatura de entrada (máx.) °C 40

Altura de aspiración (máx.) m 0,5

Temperatura ambiente admisible °C 5-40

Peso y dimensiones

Peso operativo típico (equipo sin depósito de agua) kg 3,3

Peso operativo típico (equipo con depósito de agua) kg 18,5

Longitud x anchura x altura (equipo sin depósito de agua) mm 384 x 241 x 204

Longitud x anchura x altura (equipo con depósito de agua) mm 349 x 321 x 586

Valores calculados conforme a EN 60335-2-79

Nivel de vibraciones mano-brazo m/s² 0,5

Inseguridad K m/s² 0,5

Nivel de presión acústica L_{pA} dB(A) 69

Inseguridad K_{pA} dB(A) 3

Intensidad acústica L_{WA} + Inseguridad K_{WA} dB(A) 84

Nos reservamos el derecho a realizar modificaciones.

Índice

Aplicação KÄRCHER Home & Garden	62
Avisos de segurança	62
Dispositivos de segurança	63
Protecção do meio ambiente	63
Utilização prevista	63
Acessórios e peças sobressalentes	63
Volume do fornecimento	63
Descrição do aparelho	63
Montagem	64
Arranque	64
Operação	65
Transporte	66
Armazenamento	67
Conservação e manutenção	67
Ajuda em caso de avarias	67
Garantia	70
Declaração de conformidade UE	70
Dados técnicos	70

Aplicação KÄRCHER Home & Garden

Com a aplicação KÄRCHER Home & Garden, beneficia das seguintes vantagens ao utilizar o seu aparelho:

- Dicas de aplicação e conhecimentos especializados
- Informações sobre o produto e manuais de instruções.
- Apoio e o contacto do serviço de assistência técnica.
- Loja online - ofertas exclusivas e muito mais.

Digitalize o código na embalagem ou descarregue a aplicação KÄRCHER Home & Garden a partir da sua loja de aplicações e registe convenientemente o seu produto.

Avisos de segurança



Antes da primeira utilização do aparelho, leia estes avisos de segurança, este manual original, os avisos de

segurança fornecidos com o conjunto de bateria e o manual original do conjunto da bateria/carregador anexo. Proceda em conformidade. Conserve as folhas para referência ou utilização futura.

Além das indicações que constam do manual de instruções, é necessário observar as prescrições gerais de segurança e as prescrições para a prevenção de acidentes do legislador.

Níveis de perigo

⚠ **PERIGO**

- Aviso de um perigo iminente, que pode provocar ferimentos graves ou morte.

⚠ **ATENÇÃO**

- Aviso de uma possível situação de perigo, que pode provocar ferimentos graves ou morte.

⚠ **CUIDADO**

- Aviso de uma possível situação de perigo, que pode provocar ferimentos ligeiros.

ADVERTÊNCIA

- Aviso de uma possível situação de perigo, que pode provocar danos materiais.

Indicações gerais de segurança

⚠ **PERIGO** • Perigo de asfixia. Mantenha a película da embalagem afastada das crianças.

⚠ **ATENÇÃO** • Utilize o aparelho apenas para os fins a que se destina. Tenha em consideração as condições locais e verifique se existem outras pessoas ao redor, especialmente crianças, durante os trabalhos com o aparelho. • Pessoas com capacidade física, sensorial ou intelectual reduzida ou com experiência e conhecimentos insuficientes devem apenas utilizar o aparelho sob supervisão adequada, depois de instruídas por alguém responsável pela sua segurança acerca da utilização segura do aparelho e dos perigos daí resultantes. • O aparelho não pode ser operado por crianças. • Supervisione as crianças para garantir que não brincom com o aparelho.

⚠ **CUIDADO** • As unidades de segurança servem para a sua protecção. Nunca altere ou evite as unidades de segurança.

Operação

⚠ **PERIGO** • Proibida a operação em zonas com perigo de explosão. • Observe as respetivas prescrições de segurança ao utilizar o aparelho em áreas de perigo (por ex., estações de serviço).

⚠ **ATENÇÃO** • Não direcione o jato de água para pessoas, animais, equipamento elétrico ativo ou objetos soltos. • Não pulverize objetos que contenham substâncias perigosas para a saúde (p. ex., amianto). • O aparelho contém componentes eléctricos; não limpar sob água corrente.

⚠ **CUIDADO** • Não utilize o aparelho se este tiver caído anteriormente, se estiver visivelmente danificado ou apresentar fugas. • Em conformidade com as prescrições em vigor, nunca opere o aparelho sem o separador de sistema na rede de água potável. Certifique-se de que a ligação do seu sistema de água doméstica, no qual o aparelho de limpeza à pressão é operado, está equipada com um separador de sistema em conformidade com a norma EN 12729, modelo BA. • A água que corre por um separador de sistema deixa de ser considerada água potável. • Nunca deixe o aparelho sem supervisão, enquanto este estiver em operação. • Apenas opere ou armazene o aparelho de acordo com a descrição ou com a figura.

ADVERTÊNCIA • Danos no aparelho devido a funcionamento a seco. Ligue o aparelho apenas se existir alimentação de água. • Não operar o aparelho com temperaturas abaixo dos 0 °C.

Símbolos no aparelho

	Não direccionar o jacto de alta pressão para pessoas, animais, equipamento eléctrico activo ou para o próprio aparelho. Proteger o aparelho da geada.
	O aparelho não pode ser ligado directamente à rede de água potável pública.
	Indicação do nível acústico garantido.

Dispositivos de segurança

Botão de bloqueio do gatilho

O botão de bloqueio bloqueia o gatilho e impede o arranque involuntário do aparelho.

Disjuntor do motor

Em caso de corrente de consumo ou temperatura demasiado elevada, o disjuntor de segurança do motor desliga o aparelho.

Aguardar 20 segundos ou deixar arrefecer o aparelho antes de o ligar novamente.

Proteção do meio ambiente



Os materiais de empacotamento são recicláveis. Elimine as embalagens de acordo com os regulamentos ambientais.



Os aparelhos eléctricos e electrónicos contêm materiais recicláveis de valor e, com frequência, componentes como baterias, acumuladores ou óleo que, em caso de manipulação ou recolha errada, podem representar um potencial perigo para a saúde humana e para o ambiente. Estes componentes são necessários para o bom funcionamento do aparelho. Os aparelhos que apresentem este símbolo não devem ser recolhidos no lixo doméstico.

Trabalhos de limpeza dos quais resulte água residual contendo óleo, como, p.ex., lavagem de motores ou carroçarias, apenas devem ser executados em locais que disponham de separador de óleo.

A recolha de água a partir de massas de água abertas não é permitida nalguns países.

Avisos relativos a ingredientes (REACH)

Podem encontrar informações actualizadas acerca dos ingredientes em: www.kaercher.de/REACH

Utilização prevista

A lavadora de alta pressão a bateria destina-se exclusivamente a uso privado.

A lavadora de alta pressão a bateria destina-se à limpeza de máquinas, veículos, estruturas, ferramentas, fachadas, terraços, aparelhos de jardinagem, entre outros, com jato de água.

Conjuntos de bateria e carregadores

Utilize o dispositivo exclusivamente com conjuntos de bateria e carregadores do sistema KÄRCHER 18 V Battery Power (+).



Os conjuntos de baterias e carregadores adequados estão marcados com o símbolo do sistema KÄRCHER 18 V Battery Power (+).

Os conjuntos de baterias e carregadores adequados têm a designação "Battery Power 18/... e Battery Power+ 18/...".

Os carregadores adequados têm a designação "BC 18 V ...".

Acessórios e peças sobressalentes

Ao utilizar apenas acessórios originais e peças sobressalentes originais, garante uma utilização segura e o bom funcionamento do aparelho.

Informações acerca de acessórios e peças sobressalentes disponíveis em www.kaercher.com.

Acessórios especiais

Utilizar apenas acessórios especiais com tampão azul.

Avisos sobre o conjunto da bateria e o carregador

Encontram-se disponíveis os seguintes acessórios especiais.

- Os conjuntos da bateria/carregador que não estão incluídos no volume do fornecimento ou que são adicionalmente necessários
- Um aparelho de carga rápida e um conjunto de bateria com maior capacidade

Volume do fornecimento

O volume do fornecimento do aparelho está indicado na embalagem. Ao abrir a embalagem, confirme a integridade do conteúdo. Caso falem acessórios ou em caso de danos de transporte informe o seu fornecedor.

Descrição do aparelho

Neste manual de instruções é descrito o equipamento máximo. Há diferenças no volume do fornecimento consoante o modelo (ver embalagem).

Consulte as figuras nas páginas de gráficos

Figura A

- Bico de jacto em leque
- Botão de desbloqueio do bico de jato em leque
- Lança longa
- Pistola de média pressão
- Botão de bloqueio
- Botão de desbloqueio
- Gatilho
- Gancho na pistola de média pressão
- Lança curta
- Pega de transporte do aparelho
- Mangueira de média pressão
- * Mangueira de jardim (reforçada com tecido, diâmetro de pelo menos 1/2 polegada (13 mm), comprimento de pelo menos 7,5 m, com acoplamento rápido comum)
- Acoplamento
- **Mangueira de aspiração KÄRCHER SH 5 para alimentação de água a partir de recipientes abertos
- ***Carregador de ficha Battery Power 18 V
- ***Conjunto da bateria Battery Power 18/25
- Suporte de pistola
- Aparelho
- Gancho no aparelho
- Suporte da lança
- LED de situação operacional
- Tecla LIGAR/DESLIGAR
- Tecla de desbloqueio do conjunto da bateria
- Suporte do conjunto da bateria
- Bocal de ligação à água
- Placa de características
- Filtro fino

*Necessário adicionalmente e vendido separadamente

**Disponível como opção

***Exceto com Battery Set: Necessário adicionalmente e vendido separadamente

Figura B

Depósito de água WT 12

(disponível opcionalmente, incluído no volume do fornecimento para OC 6-18 Premium)

- ① Depósito de água
- ② Encaixe do aparelho
- ③ Botão de desbloqueio de aparelho
- ④ Tampa do depósito de água
- ⑤ Pega de puxar
- ⑥ Pega de transporte do depósito de água
- ⑦ Suporte para mangueiras
- ⑧ Roda
- ⑨ Compartimento de armazenamento
- ⑩ Pé de apoio
- ⑪ Válvula de descarga

Códigos luminosos de alternância

O LED de situação operacional indica a situação operacional e as avarias.

_____	O aparelho está ligado.
_____	O aparelho está desligado.
-----	Código luminoso de alternância 1, ver capítulo <i>O aparelho funciona a seco.</i>
... ..	Código luminoso de alternância 2, ver capítulo <i>O aparelho está demasiado quente ou demasiado frio.</i>
.... ..	Código luminoso de alternância 3, ver capítulo <i>O aparelho consome demasiada energia.</i>

Montagem

Antes do arranque, montar as peças soltas no aparelho.

Montar a lança e o suporte de pistola

ADVERTÊNCIA

O suporte da lança e da pistola não podem ser desmontados uma vez engatados!

1. Introduzir o suporte da lança na admissão esquerda do aparelho, até encaixar.

Figura C

2. Introduzir o suporte de pistola na admissão direita do aparelho, até encaixar.

Arranque

Carregar conjunto de bateria

1. Carregar o conjunto de bateria (consultar os manuais de instruções e os avisos de segurança do conjunto de bateria e do carregador).

Montar / desmontar o bico de jato em leque e a lança

Montar

1. Encaixar o bico de jato em leque na lança curta ou longa até encaixar audivelmente.

Figura D

2. Pressionar a lança curta ou longa na pistola de média pressão média e fixá-la rodando-a 90°.

Figura E

Desmontar

3. Pressionar a lança para dentro da pistola de média pressão, soltá-la e puxá-la rodando-a 90°.
4. Premir a tecla de desbloqueio do bico de jato em leque e retirar o bico.

Ligar/desligar a mangueira de média pressão

Ligar

1. Desenrolar a mangueira de média pressão e soltar quaisquer nós e torções.
2. Ligar a mangueira de média pressão ao aparelho:
 - a Puxar o gancho no aparelho.
 - b Inserir a mangueira de média pressão.
 - c Voltar a encostar o gancho ao aparelho.

Figura F

3. Ligar a mangueira de média pressão à pistola de média pressão:
 - a Puxar o gancho na pistola de média pressão.
 - b Inserir a mangueira de média pressão.
 - c Pressionar o gancho na pistola de média pressão para trás.

Figura G

4. Puxar a mangueira de média pressão para verificar se está bem ligada ao aparelho e à pistola de média pressão.

Desligar

Aviso

Antes de desligar a mangueira de média pressão, desligar a alimentação de água ou retirar o aparelho do depósito de água, ver Remoção de água do depósito de água, caso contrário, poderá sair água.

5. O desligamento é efetuado pela ordem inversa.

Estabelecer a alimentação de água

ADVERTÊNCIA

Perigo de danos devido a água contaminada e aditivos!

Contaminações na água e aditivos podem danificar o aparelho e os acessórios.

Utilize o aparelho apenas com água doce limpa, sem contaminações ou aditivos.

Nunca utilize água contaminada, efluentes ou água salgada.

1. Verificar se a pressão, a temperatura e a quantidade de água fornecida cumprem os requisitos, ver *Dados técnicos.*

Aviso

Respeitar as diretrizes da empresa fornecedora da água.

Ligação a uma tubagem de água

1. Ligar a mangueira de jardim (não incluída no volume do fornecimento) ao acoplamento do aparelho.
- #### Figura H
2. Ligar a mangueira de jardim a uma tubagem de água.
 3. Abrir completamente a torneira de água.

Remoção de água do depósito de água

O aparelho pode ser operado com o depósito de água WT 12l (acessório especial 2.644-351.0, incluído no volume do fornecimento do OC 6-18 Premium).

ADVERTÊNCIA

Perigo de danos!

Existe perigo de danos se o depósito de água for manuseado de forma incorreta.

Proceder com prudência: Não deixar cair nem tombar o depósito de água, pousá-lo com cuidado, não o puxar nem empurrar contra objetos duros, por ex. lancis ou degraus.

Para transportar e puxar, seguir todos os avisos em Transporte.

1. Inserir o aparelho na respetiva admissão no depósito de água até encaixar audivelmente.

Aviso: O acoplamento deve ser montado no bocal de ligação de água!

Figura I

ADVERTÊNCIA

Perigo de danos!

Existe perigo de danos se o aparelho for submerso. Nunca mergulhe o aparelho em líquidos.

Não encher o depósito de água por imersão ou com uma concha.

2. Encher o depósito de água:

- Desapertar e retirar a tampa do depósito de água.
- Encher o depósito de água com água fria limpa.
- Colocar a tampa do depósito de água e apertá-la.

Figura J

Aviso

Ao desligar a mangueira de média pressão no aparelho ou na pistola de média pressão, pode sair água.

3. Operar o aparelho, consultar *Operar o aparelho*.

Retirar o aparelho do depósito de água

4. Desligar o aparelho, consultar *Ligar / desligar o aparelho*.

ADVERTÊNCIA

Perigo de danos!

Existe perigo de danos se o aparelho não for retirado corretamente do depósito de água.

Para retirar o aparelho do depósito de água, agarrar apenas na pega de transporte do aparelho.

Não puxar pela bateria ou pelo suporte do conjunto da bateria.

5. Retirar o aparelho do depósito de água:

- Premir sem soltar a tecla de desbloqueio do aparelho.
- Segurar o aparelho pela pega de transporte do aparelho e puxá-lo para fora do encaixe do aparelho.

Figura K

Aspirar a água dos depósitos abertos

Esta lavadora de alta pressão pode ser utilizada com a mangueira de aspiração KÄRCHER SH 5 (acessório especial, n.º de encomenda 2.644-124.0) para aspirar água superficial, por ex., de bidões coletores de águas pluviais ou de pequenos lagos (altura máxima de aspiração ver *Dados técnicos*).

- Desapertar o acoplamento no aparelho.
- Encher a mangueira de aspiração com água.
- Apertar manualmente a porca de capa da mangueira de aspiração no bocal de ligação de água e colo-

car a mangueira de aspiração numa fonte de água (por exemplo, um bidão coletor de águas pluviais). Colocar a mangueira de aspiração sem dobras e certificar-se de que não está sob tensão ou pressão.

4. Ventilar a mangueira de aspiração:

- Operar o aparelho, ver *Operar o aparelho*, até que não se vejam mais bolhas de ar na mangueira de aspiração.
- Soltar o gatilho.
- Premir o botão de bloqueio.

Aviso

Se o aparelho não puder ser purgado, desmontar a lança da pistola de média pressão, ver *Montar / desmontar o bico de jato em leque e a lança, reduzir a altura de aspiração e repetir o processo de purga*.

Se o aparelho ainda não conseguir estabelecer pressão, montar a lança, ligar o aparelho a uma tubagem de água e operá-lo durante cerca de 1 minuto até estar purgado. Em seguida, repetir os passos 1 a 4.

Montar o conjunto de bateria

⚠ CUIDADO

Perigo de ferimentos e danos se o conjunto da bateria não estiver encaixado!

Se o conjunto da bateria não estiver encaixado corretamente poderá cair e causar ferimentos ou danos. Certifique-se de que o conjunto da bateria fica corretamente encaixado no suporte do conjunto da bateria.

1. Introduzir o conjunto de bateria na respetiva admissão, até encaixar audivelmente.

Figura L

Operação

ADVERTÊNCIA

Perigo de danos em caso de funcionamento a seco da bomba!

Danos na bomba

Desligar o aparelho, se este não ganhar pressão dentro de 2 minutos.

Proceder de acordo com as instruções em *Ajuda em caso de avarias*.

Ligar / desligar o aparelho

Ligar

1. Desligar o aparelho:

- No caso de remoção de água de uma tubagem de água ou de um depósito aberto: Colocar o aparelho com a parte de baixo sobre uma base horizontal e nivelada.

Figura M

- No caso de remoção de água do depósito de água: Colocar o depósito de água com as rodas e os pés numa base horizontal e nivelada.

Figura N

2. Premir a tecla LIGAR/DESLIGAR.

Figura O

O LED de situação operacional acende-se.

O aparelho está pronto a funcionar.

Desligar

3. Premir a tecla LIGAR/DESLIGAR.

O LED de situação operacional apaga-se.

O aparelho está desligado.

Operar o aparelho

- Ligar o aparelho, ver *Ligar / desligar o aparelho*.
- Operar o aparelho:
 - Premir o botão de desbloqueio.

- b Puxar o gatilho até ao encosto e efetuar o procedimento de limpeza.

Figura P

Operação com produto de limpeza

⚠ PERIGO

Perigo de morte e de saúde em caso de manuseamento de produtos de limpeza!

O manuseamento indevido de produtos de limpeza pode provocar a morte e graves problemas de saúde.

Tenha em atenção as fichas técnicas de segurança do fabricante do produto de limpeza, especialmente os avisos relativos ao equipamento de proteção individual.

ADVERTÊNCIA

Perigo de danos devido a substâncias estranhas na água!

A presença de substâncias estranhas na água pode danificar o aparelho.

Não adicionar substâncias estranhas à água, tais como detergentes, pesticidas ou outros aditivos.

ADVERTÊNCIA

Perigo de danos devido a um tempo de atuação demasiado longo e à secagem dos produtos de limpeza!

Os produtos de limpeza podem danificar superfícies no caso de superfícies quentes, bem como no caso de um tempo de atuação demasiado longo.

Não aplique produtos de limpeza em superfícies quentes e respeite o tempo de atuação máximo.

Não deixe que os produtos de limpeza sequem.

1. Pulverizar uma pequena quantidade de produto de limpeza na superfície seca e deixar actuar (não secar).
2. Enxaguar a sujidade solta com o jato de pressão, ver *Operar o aparelho*.

Interromper a operação

1. Interromper a operação:
 - a Soltar o gatilho.
 - b Premir o botão de bloqueio.
O gatilho está bloqueado.

Figura Q

Remover o conjunto da bateria

Aviso

Durante interrupções de trabalho mais prolongadas, retire o conjunto da bateria do aparelho e guarde-o de modo a evitar uma utilização não autorizada.

1. Premir o botão LIGAR / DESLIGAR para desligar o aparelho, ver *Ligar / desligar o aparelho*.
2. Retirar o conjunto da bateria:
 - a Premir a tecla de desbloqueio do conjunto da bateria.
 - b Puxe a bateria para fora do suporte do conjunto da bateria.

Figura R

Terminar a operação

1. Soltar o gatilho.
2. Cortar a alimentação de água do aparelho.
 - a No caso de remoção de água de uma tubagem de água: Fechar a torneira de água.
 - b No caso de remoção de água de um depósito aberto: Desapertar a mangueira de aspiração do bocal de ligação de água.
 - c No caso de remoção de água do depósito de água: Esvaziar o depósito de água.
3. Premir o gatilho durante, no máximo, 1 minuto.

A pressão no aparelho é libertada e a água residual é bombeada para fora do aparelho.

4. Soltar o gatilho.
5. Premir o botão de bloqueio.
O gatilho está bloqueado.
6. Premir a tecla LIGAR/DESLIGAR.
O LED de situação operacional apaga-se.
O aparelho está desligado.
7. No caso de remoção de água de uma tubagem de água: Retirar a mangueira de jardim do acoplamento.
8. Arrumar os acessórios, ver *Arrumar os acessórios*.
9. Retirar o conjunto de bateria (ver *Remover o conjunto da bateria*) e carregá-lo.

Arrumar os acessórios

1. Terminar a operação, ver *Terminar a operação*.
2. Desapertar a mangueira de média pressão no aparelho e na pistola de média pressão, ver *Ligar/desligar a mangueira de média pressão*.
3. Esvaziar a água residual dos acessórios.
4. Enrolar a mangueira de média pressão.
5. Aparelho com depósito de água: Ligar a mangueira de média pressão ao suporte para mangueiras.

Figura S

6. Montar o bico de jato em leque na lança longa, ver *Montar / desmontar o bico de jato em leque e a lança*.
7. Encaixar a lança longa no suporte da lança.

Figura T

8. Montar a lança curta na pistola de média pressão, ver *Montar / desmontar o bico de jato em leque e a lança*.
9. Engatar a pistola de média pressão no suporte de pistola.

Transporte

⚠ CUIDADO

Risco de ferimentos e danos no caso de não observância do peso!

Ao transportar e armazenar o aparelho, existe perigo de ferimentos e danos devido ao seu peso.

*Tenha em atenção o peso do aparelho durante o transporte e armazenamento, ver *Dados técnicos*.*

ADVERTÊNCIA

Perigo de danos!

Existe perigo de danos se o depósito de água for manuseado de forma incorreta.

Proceder com prudência: Não deixar cair nem tombar o depósito de água, pousá-lo com cuidado, não o puxar nem empurrar contra objetos duros, como lancis ou degraus.

ADVERTÊNCIA

Risco de danos devido à geada!

A água pode danificar o aparelho e os acessórios em caso de congelamento.

Proteger o aparelho e os acessórios do gelo durante o transporte e o armazenamento.

1. Terminar a operação, ver *Terminar a operação*.

Transportar o aparelho

2. Transportar o aparelho:
 - a aparelho sem depósito de água: Pegar no aparelho pela pega de transporte e transportá-lo.

ADVERTÊNCIA

Perigo de danos!

Existe o perigo de danos em caso de utilização incorreta.

Não transportar o aparelho pela pega de transporte do aparelho enquanto houver água no depósito de água, utilizar apenas a pega de transporte do depósito de água.

- b Aparelho com depósito de água: Levantar e transportar o depósito de água pela pega de transporte do depósito.

Figura U

Puxar o aparelho com o depósito de água

3. Puxar o aparelho com o depósito de água:
 - a Puxar a pega de puxar para fora.
 - b Incliná-lo sobre as rodas.
 - c Puxar o depósito de água pela pega.

Figura V

Transportar o aparelho com um veículo

4. Aparelho com depósito de água: Empurre a pega de puxar para baixo até encostar na pega de transporte do depósito de água.
5. Carregue o aparelho num veículo e fixe-o com as di-retrizes aplicáveis para o proteger contra escorregamento e inclinação.

Armazenamento

⚠ CUIDADO

Risco de ferimentos e danos no caso de não observância do peso!

Ao transportar e armazenar o aparelho, existe perigo de ferimentos e danos devido ao seu peso.

Tenha em atenção o peso do aparelho durante o transporte e armazenamento, ver *Dados técnicos*.

ADVERTÊNCIA

Risco de danos devido à geada!

A água pode danificar o aparelho e os acessórios em caso de congelamento.

Proteger o aparelho e os acessórios do gelo durante o transporte e o armazenamento.

1. Terminar a operação, ver *Terminar a operação*.

ADVERTÊNCIA

Risco de danos devido a algas!

A humidade no depósito de água pode levar à formação de algas durante o armazenamento. As algas podem danificar o aparelho e provocar odores.

Esvaziar completamente a água do depósito após a utilização.

Retirar a tampa do depósito de água antes do armazenamento para garantir uma ventilação suficiente.

2. Retirar a tampa do depósito de água e colocá-la no compartimento de armazenamento.
3. Guardar o aparelho e os acessórios num espaço interior protegido do gelo e da luz solar direta.

Conservação e manutenção

ADVERTÊNCIA

Perigo de danos devido a trabalhos incorretos no aparelho!

Curto-circuito, humidade e danos materiais

Desligue o aparelho e retire a bateria antes de efetuar qualquer trabalho no aparelho.

Não limpe o aparelho com um jato de água e não o mergulhe em líquidos.

Não utilize produtos de limpeza abrasivos ou agressivos.

O aparelho não necessita de manutenção.

Limpar o aparelho

1. Limpar o aparelho com um pano húmido.

Limpar o reservatório de água

1. Limpar o depósito de água com um pano húmido.

Limpar o filtro fino

Limpar regularmente o filtro fino.

1. Despressurizar o aparelho, ver *Terminar a operação*.
2. Aparelhos com depósito de água: Retirar o aparelho pelo depósito de água, ver *Remoção de água do depósito de água*.

ADVERTÊNCIA

Perigo de danos devido a limpeza indevida!

O filtro fino é danificado devido a uma limpeza indevida. Limpe o filtro fino apenas com água corrente contra o sentido do fluxo.

Não utilize objetos afiados ou duros, como por ex. agulhas ou escovas de arame.

ADVERTÊNCIA

Perigo de danos!

No caso de operação sem um filtro fino, o aparelho pode ficar danificado.

Não utilizar o aparelho sem um filtro fino ou com um filtro fino danificado.

Antes da instalação, verificar se o filtro fino está danificado e substituir imediatamente um filtro fino danificado.

3. Limpar o filtro fino:
 - a Desapertar o acoplamento no bocal de ligação da água.
 - b Retirar o filtro fino do bocal de ligação da água.
 - c Lavar o filtro fino com água corrente, de fora para dentro.

Figura W

4. Montar o filtro fino pela ordem inversa.

Limpar a válvula de descarga no depósito de água

Limpar a válvula de descarga do depósito de água se estiver suja ou com fugas.

1. Despressurizar o aparelho, ver *Terminar a operação*.
2. Retirar o aparelho pelo depósito de água, ver *Remoção de água do depósito de água*.
3. Limpar a válvula de descarga:
 - a Incliná-lo depósito de água para a frente.
 - b Lavar a sujidade da válvula de descarga com um jato de água.

Figura X

Ajuda em caso de avarias

⚠ PERIGO

Contacto com peças sob tensão

Choque elétrico

Desligue o aparelho antes de realizar trabalhos no mesmo e retire o conjunto de bateria.

Os trabalhos de reparação e os trabalhos nos componentes eléctricos devem apenas ser realizados por um serviço de assistência técnica autorizado.

As avarias mais pequenas podem ser corrigidas por si com a ajuda do seguinte resumo.

Em caso de dúvida, contacte o serviço de assistência técnica autorizado.

Erro	Causa	Reparação
O aparelho não funciona	O conjunto de bateria não está corretamente encaixado na admissão do conjunto de bateria.	1. Introduzir o conjunto de bateria na respetiva admissão, até encaixar audivelmente.
	O estado de carga do conjunto de bateria é demasiado baixo.	1. Carregar o conjunto de bateria.
	O aparelho ou o conjunto da bateria está demasiado quente / demasiado frio.	1. Retirar o conjunto de bateria do aparelho e deixe-o arrefecer ou aquecer. 2. Respeitar a temperatura ambiente permitida, ver <i>Dados técnicos</i> . 3. Não colocar o aparelho e o conjunto da bateria ao sol nem os utilizar/armazenar fora da temperatura ambiente permitida.
	O conjunto de bateria ou o carregador estão defeituosos.	1. Substituir o conjunto de bateria ou o carregador.
O aparelho desliga automaticamente	O aparelho ou o conjunto da bateria está sobreaquecido / demasiado frio.	1. Retirar o conjunto de bateria do aparelho e deixe-o arrefecer ou aquecer. 2. Respeitar a temperatura ambiente permitida, ver <i>Dados técnicos</i> . 3. Não colocar o aparelho e o conjunto da bateria ao sol nem os utilizar/armazenar fora da temperatura ambiente permitida.
O aparelho não produz pressão ou produz pressão insuficiente ou o jato pulsa	O orifício do bico de jato em leque está sujo.	1. Retirar a sujidade do orifício do bico com uma agulha. 2. Enxaguar o bico de jato em leque de frente com água.
	A alimentação da água é insuficiente.	1. Abrir completamente a torneira de água. 2. Verificar a admissão de água quanto ao caudal de bombagem necessário.
	O depósito de água está vazio.	1. Encher o depósito de água com água fria limpa.
	A alimentação de água através da mangueira de aspiração é insuficiente.	1. Utilizar apenas a mangueira de aspiração KÄRCHER SH 5. 2. Purgar a mangueira de aspiração e o aparelho, ver <i>Aspirar a água dos depósitos abertos</i> . 3. Colocar a mangueira de aspiração sem dobras. 4. Puxar o gatilho até ao encosto. 5. Reduzir a altura de aspiração, para a altura máxima de aspiração, ver <i>Dados técnicos</i> . 6. A água continua a não ser aspirada: Ligar o aparelho a uma tubagem de água e pô-lo a funcionar durante cerca de 1 minuto. Em seguida, colocar e purgar novamente a mangueira de aspiração, ver <i>Aspirar a água dos depósitos abertos</i> .
	O anel de vedação do acoplamento está danificado.	1. Substituir o anel de vedação.
	O filtro fino está sujo.	1. Limpar o filtro fino, ver <i>Limpar o filtro fino</i> .

Erro	Causa	Reparação
O aparelho apresenta fugas	A válvula de descarga do depósito de água está suja.	1. Limpar a válvula de descarga, ver <i>Limpar a válvula de descarga no depósito de água</i> .
	A mangueira de média pressão não está ligada ao aparelho.	1. Não desapertar a mangueira de média pressão do aparelho enquanto este estiver ligado à alimentação de água ou inserida no depósito de água. 2. Antes de desapertar a mangueira de média pressão no aparelho, desligar a alimentação de água ou retirar o aparelho do depósito de água, ver <i>Remoção de água do depósito de água</i> .
	O anel de vedação no bocal da mangueira de média pressão está danificado.	1. Substituir o anel de vedação.
	O anel de vedação do acoplamento está danificado.	1. Substituir o anel de vedação.
	O aparelho tem uma pequena fuga por razões técnicas.	1. Em caso de fugas significativas, o aparelho deve ser verificado pelo serviço de assistência técnica da KÄRCHER.
A mangueira de média pressão tem uma fuga	A mangueira de média pressão não está ligada à pistola de média pressão.	1. Não desapertar a mangueira de média pressão de pistola de média pressão enquanto o aparelho estiver ligado à alimentação de água ou inserida no depósito de água. 2. Antes de desapertar a mangueira de média pressão da pistola de média pressão, cortar a alimentação de água, ver <i>Ligação a uma tubagem de água</i> ou retirar o aparelho do depósito de água, ver <i>Remoção de água do depósito de água</i> .
	O anel de vedação no bocal da mangueira de média pressão está danificado.	1. Substituir o anel de vedação.
	A mangueira de média pressão está danificada.	1. Substituir imediatamente a mangueira de média pressão. Não reparar a mangueira de média pressão.
O aparelho funciona a seco	O filtro fino está sujo.	1. Limpar o filtro fino, ver <i>Limpar o filtro fino</i> .
	A quantidade de água fornecida é insuficiente	1. Verificar se os requisitos de alimentação de água são cumpridos, ver <i>Estabelecer a alimentação de água</i> . 2. Verificar se o aparelho está corretamente ligado à alimentação de água e purgado, ver <i>Ligação a uma tubagem de água</i> , <i>Remoção de água do depósito de água</i> ou <i>Aspirar a água dos depósitos abertos</i> . 3. Aguardar 20 seg. ou deixar arrefecer o aparelho antes de o ligar (o disjuntor do motor disparou, ver <i>Disjuntor do motor</i>).
O aparelho está demasiado quente ou demasiado frio	O disjuntor do motor disparou, ver <i>Disjuntor do motor</i> .	1. Deixar o aparelho arrefecer ou aquecer. 2. Respeitar a temperatura ambiente permitida, ver <i>Dados técnicos</i> . 3. Não colocar o aparelho ao sol, nem o utilizar/armazenar fora da temperatura ambiente admissível.

Erro	Causa	Reparação
O aparelho consome demasiada energia	Bloqueio devido a corpos estranhos no aparelho ou nos acessórios.	1. Retirar o corpo estranho do orifício do bocal de jato em leque com uma agulha. 2. Enxaguar o bico de jato em leque de frente com água. 3. O aparelho deve ser verificado pelo serviço de assistência técnica da KÄRCHER.
	Utilização de acessórios incompatíveis.	1. Utilizar apenas acessórios aprovados pela KÄRCHER.
	O gatilho não foi puxado totalmente.	1. Puxar o gatilho até ao encosto.

Garantia

Em cada país são válidas as condições de garantia transmitidas pela nossa sociedade distribuidora responsável. Trataremos de possíveis avarias no seu aparelho no âmbito do prazo da garantia, sem custos, desde que estas tenham origem num erro de material ou de fabrico. Em caso de garantia, contacte o seu vendedor ou a assistência técnica autorizada mais próxima, apresentando o talão de compra. (endereço consultar o verso)

Para mais informações sobre a garantia (se disponíveis), consultar "Transferências" na área de serviço do website local da Kärcher.

Declaração de conformidade UE

Declaramos pelo presente que as referidas máquinas, em virtude da sua concepção e tipo de construção, estão como do modelo colocado por nós no mercado, estão em conformidade com os requisitos de saúde e segurança essenciais e pertinentes das directivas da União Europeia. Em caso de realização de alterações na máquina sem o nosso consentimento prévio, a presente declaração fica sem efeito.

Produto: Mobile Outdoor Cleaner
Tipo: OC 6-18, OC 6-18 Premium

Directivas da União Europeia pertinentes

2014/30/UE
2011/65/UE
2000/14/CE

Normas harmonizadas aplicadas

EN 60335-1
EN 60335-2-54
EN 62233: 2008
EN 55014-1: 2017 + A11: 2020
EN 55014-2: 1997 + A1: 2001 + A2: 2008
EN IEC 63000: 2018

Procedimento de avaliação da conformidade aplicado

2000/14/CE: Anexo V

Nível de potência sonora dB(A)

OC 6-18, OC 6-18 Premium
Medido: 82
Garantido: 84

Os signatários actuam em nome e em procuração do Conselho de Administração.



H. Jenner

Chairman of the Board of Management



S. Reiser

Manager Regulatory Affairs & Certification

Mandatário da documentação:

S. Reiser
Alfred Kärcher SE & Co. KG

Alfred-Kärcher-Str. 28 - 40
71364 Winnenden (Alemanha)
Tel.: +49 7195 14-0
Fax: +49 7195 14-2212
Winnenden, 01/04/2024

Dados técnicos

Características do aparelho

Tensão eléctrica de serviço	V	18
Tipo de protecção	IPX4	
Classe de protecção	III	
Tempo de serviço (máx.) com carregamento das baterias total com conjunto de bateria Battery Power 18/25	min	12

Volume do depósito de água	l	12
Pressão máx. admissível	MPa	2,4

Ligação de água

Pressão de admissão (máx.)	MPa	1,0
Temperatura de admissão (máx.)	°C	40
Altura de aspiração (máx.)	m	0,5
Temperatura ambiente admissível	°C	5-40

Medidas e pesos

Peso operacional típico (aparelho sem depósito de água)	kg	3,3
Peso operacional típico (aparelho com depósito de água)	kg	18,5
Comprimento x Largura x Altura (aparelho sem depósito de água)	mm	384 x 241 x 204
Comprimento x Largura x Altura (aparelho com depósito de água)	mm	349 x 321 x 586

Valores determinados de acordo com a EN 60335-2-79

Valor de vibração mão/braço	m/s ²	0,5
Insegurança K	m/s ²	0,5
Nível acústico L _{PA}	dB(A)	69
Insegurança K _{PA}	dB(A)	3
Nível de potência sonora L _{WA} + Insegurança K _{WA}	dB(A)	84

Reservados os direitos a alterações técnicas.

Indhold

KÄRCHER Home & Garden App.....	71
Sikkerhedsanvisninger	71
Sikkerhedsanordninger	71
Miljøbeskyttelse	72
Bestemmelsesmæssig anvendelse.....	72
Tilbehør og reservedele.....	72
Leveringsomfang	72
Beskrivelse af apparat	72
Montering	73
Ibrugtagning	73
Drift.....	74
Transport	75
Opbevaring.....	75
Pleje og vedligeholdelse	76
Hjælp ved fejl.....	76
Garanti.....	78
EU-overensstemmelseserklæring	78
Tekniske data	78

KÄRCHER Home & Garden App

Med KÄRCHER Home & Garden App har du følgende fordele, når du bruger dit apparat:

- Anvendelsestips og ekspertviden
 - Produktinformationer, tilbehørsoversigt og betjeningsvejledninger.
 - Hjælp og servicekontakt.
 - Onlineshop - eksklusive tilbud og meget mere.
- Scan koden på emballagen, eller download KÄRCHER Home & Garden App fra din App Store, og registrér nemt dit produkt.

Sikkerhedsanvisninger



Læs disse sikkerhedshenvisninger, denne originale driftsvejledning og de sikkerhedshenvisninger, der er vedlagt batteripakken, samt den medfølgende originale driftsvejledning til batteripakken/opladeren, inden maskinen tages i brug første gang. Betjen maskinen i henhold til disse. Opbevar hæftet til senere brug eller til efterfølgende ejere.

Ud over henvisningerne i driftsvejledningen skal lovens generelle sikkerheds- og ulykkesforebyggelsesforskrifter overholdes.

Faregrader

⚠ FARE

- Henviser til en umiddelbar fare, der medfører alvorlige kvæstelser eller død.

⚠ ADVARSEL

- Henviser til en mulig farlig situation, der kan medføre alvorlige kvæstelser eller død.

⚠ FORSIGTIG

- Henviser til en mulig farlig situation, der kan medføre lettere kvæstelser.

BEMÆRK

- Henviser til en mulig farlig situation, der kan medføre materielle skader.

Generelle sikkerhedsanvisninger

- ⚠ **FARE** • Kvælningsfare. Emballagefolie skal holdes uden for børns rækkevidde.

⚠ **ADVARSEL** • Anvend kun apparatet bestemmelsesmæssigt. Tag hensyn til de lokale forhold, og vær ved arbejde med apparatet opmærksom på uventede, specielt børn. • Maskinen må kun anvendes af personer, hvis fysiske, sensoriske eller åndelige evner er indskrænket eller af personer med manglende erfaring og/eller kendskab, hvis de er under korrekt opsyn, eller hvis de er blevet oplært af en person, som er ansvarlig for deres sikkerhed i forbindelse med anvendelse af maskinen, og hvis de har forstået de deraf resulterende farer. • Børn må ikke anvende apparatet. • Børn skal være under opsyn for at sikre, at de ikke leger med maskinen.

⚠ **FORSIGTIG** • Sikkerhedsanordninger fungerer som din beskyttelse. Sikkerhedsanordninger må aldrig ændres eller ignoreres.

Drift

⚠ **FARE** • Driften i eksplosionsfarlige områder er forbudt. • Vær opmærksom på sikkerhedsforskrifterne ved anvendelse af apparatet i farezoner (f.eks. tankstationer).

⚠ **ADVARSEL** • Vandstrålen må ikke rettes mod personer, dyr, tændt elektrisk udstyr eller løse genstande. • Sprøjt ikke på genstande, der indeholder sundhedsskadelige stoffer (f.eks. asbest). • Maskinen indeholder elektriske komponenter; rengør ikke maskinen under rindende vand.

⚠ **FORSIGTIG** • Maskinen må ikke bruges, hvis den forinden er faldet ned, har synlige beskadigelser eller er utæt. • Maskinen må iht. de gældende forskrifter aldrig anvendes uden systemadskiller på drikkevandsnettet. Kontrollér, at tilslutningen for husholdningsvandanlægget, til hvilken tryksensoren er tilsluttet, er udstyret med en systemadskiller iht. EN 12729 type BA. • Vand, der er strømmet gennem en systemadskiller, gælder ikke længere som drikkevand. • Lad aldrig apparatet være uden opsyn, så længe det er i drift. • Betjening og oplagring af apparatet skal udelukkende ske i henhold til beskrivelsen og fig.

BEMÆRK • Skade på maskinen på grund af tør-løb. Maskinen må kun startes med korrekt tilsluttet vandforsyning. • Anvend ikke apparatet ved temperaturer under 0 °C.

Symboler på maskinen

	Højtryksstrålen må ikke rettes mod personer, dyr, tændt elektrisk udstyr eller mod selve maskinen. Beskyt maskinen mod frost.
	Maskinen må ikke sluttet direkte til det offentlige drikkevandsnet.
	Angivelse af det garanterede lydtryksniveau.

Sikkerhedsanordninger

Låseknop udløserhåndtag

Låseknappen spærrer udløserhåndtaget og forhindrer, at maskinen starter utilsigtet.

Motorværn

Maskinens motorværn frakobles ved for højt strømforbrug/for høj temperatur.

Vent 20 sekunder, før du tænder igen, eller lad maskinen køle af.

Miljøbeskyttelse



Emballagematerialerne kan genbruges. Sørg for at bortskaffe emballage miljømæssigt korrekt.



Elektriske og elektroniske maskiner indeholder værdifulde materialer, der kan genbruges, og ofte dele, såsom batterier, genopladelige batterier eller olie, der ved forkert håndtering eller forkert bortskaffelse kan udgøre en fare for menneskers sundhed og for miljøet. Disse dele er imidlertid nødvendige for at sikre en korrekt drift af maskinen. Maskiner, der er mærket med dette symbol, må ikke bortskaffes sammen med husholdningsaffaldet.



Rengøringsopgaver, der genererer olieholdigt spildevand, f.eks. motorvask og undervognsvask, må kun udføres på vaskepladser med olieudskiller.



I nogle lande er det ikke tilladt at tappe vand fra offentlige vandløb.

Henvisninger til indholdsstoffer (REACH)

Aktuelle oplysninger om indholdsstoffer findes på:

www.kaercher.de/REACH

Bestemmelsesmæssig anvendelse

Den batteridrevne trykrenser er kun beregnet til privat brug.

Den batteridrevne trykrenser er beregnet til rengøring af maskiner, køretøjer, bygninger, værktøjer, facader, terrasser, haveredskaber osv. ved hjælp af en vandstråle.

Batteripakker og opladere

Brug kun maskinen med batteripakker og opladere fra KÄRCHER 18 V Battery Power (+)-systemet.



Egnede batteripakker og opladere er markeret med symbolet for KÄRCHER 18 V Battery Power (+)-systemet.

Egnede batteripakker har betegnelsen "Battery Power 18/... og Battery Power + 18/...".

Egnede opladere har betegnelsen "BC 18 V ...".

Tilbehør og reservedele

Anvend kun originaltilbehør og -reservedele. De er en garanti for en sikker og fejlfri drift af maskinen.

Informationer om tilbehør og reservedele findes på www.kaercher.com.

Specialtilbehør

Anvend kun specialtilbehør med blå prop.

Oplysninger om batteripakke og oplader

Der tilbydes følgende specialtilbehør:

- Batteripakker / opladere, der ikke er inkluderet i leveringen, eller som derudover kræves
- En hurtigoplader og en batteripakke med større kapacitet

Leveringsomfang

Maskinens leveringsomfang er vist på emballagen.

Kontroller ved udpakningen, om indholdet er komplet. Kontakt venligst forhandleren, hvis der mangler tilbehør eller ved transportskader.

Beskrivelse af apparat

I denne driftsvejledning beskrives det maksimale udstyr. Afhængigt af modellen er der forskel på leveringsomfanget (se emballage).

Fig., se grafiksider

Figur A

- ① Fladstråledyse
- ② Sikkerhedstast fladstråledyse
- ③ Langt strålerør
- ④ Mellemtrykspistol
- ⑤ Låseknap
- ⑥ Sikkerhedstast
- ⑦ Udløserhåndtag
- ⑧ Klemme på mellemtrykspistolen
- ⑨ Kort strålerør
- ⑩ Apparatets bæregreb
- ⑪ Mellemtryksslange
- ⑫ * Haveslange (stofforstærket, diameter mindst 1/2 tomme (13 mm), længde mindst 7,5 m, med almindelig lynkobling)
- ⑬ Kobling
- ⑭ **KÄRCHER SH 5-sugeslange til vandforsyning fra åbne beholdere
- ⑮ ***Ladeaggregat med stik Battery Power 18 V
- ⑯ ***Batteripakke Battery Power 18/25
- ⑰ Pistolholder
- ⑱ Apparat
- ⑲ Klemme på apparatet
- ⑳ Strålerørholder
- ㉑ Driftstilstandslysdioder
- ㉒ Tænd-/slukknop
- ㉓ Sikkerhedstast batteripakke
- ㉔ Batteripakkeholder
- ㉕ Vandstuds
- ㉖ Typeskilt
- ㉗ Finfilter

*Yderligere påkrævet og sælges separat

**Kan fås som ekstraudstyr

***Undtagen ved Battery Set: Yderligere påkrævet og sælges separat

Figur B

Vandtank WT 12 I

(kan fås som ekstraudstyr, indeholdt i leveringsomfanget ved OC 6-18 Premium)

- ① Vandtank
- ② Maskinholder
- ③ Sikkerhedstast apparat
- ④ Vandtanksdæksel

- ⑤ Trækhåndtag
- ⑥ Bæregreb på vandtanken
- ⑦ Slangeholder
- ⑧ Hjul
- ⑨ Opbevaringsrum
- ⑩ Fod
- ⑪ Udløbsventil

Blinkkoder

Driftstilstandslysdioden viser driftstilstanden og fejl.

_____	Apparatet er tændt.
_____	Apparatet er slukket.
.....	Blinkkode 1, se <i>Apparatet kører tørt.</i>
.. . . .	Blinkkode 2, se <i>Apparatet er for varmt eller for koldt.</i>
....	Blinkkode 3, se <i>Maskinen bruger for meget strøm.</i>

Montering

Inden ibrugtagningen skal de løse dele, der følger med maskinen, monteres.

Montering af strålerørs- og pistolholder

BEMÆRK

Strålerørs- og pistolholderen kan ikke længere afmonteres, når de er gået i indgreb!

- Skub strålerørsholderen ind i den venstre holder på maskinen, indtil den går i indgreb.

Figur C

- Skub pistolholderen ind i den højre holder på maskinen, indtil den går i indgreb.

Ibrugtagning

Opladning af batteripakke

- Opladning af batteripakken (se driftsvejledningen og sikkerhedsinstruktionerne for batteripakken og opladeren).

Montering/afmontering af fladstråledyse og strålerør

Montering

- Sæt fladstråledysen på det korte eller lange strålerør, indtil den går hørbart i indgreb.

Figur D

- Tryk det korte eller lange strålerør ind i mellemtrykspistolen, og fastgør det med en 90°-drejning.

Figur E

Afmontering

- Tryk strålerøret ind i mellemtrykspistolen, løsnet det med en 90°-drejning, og træk det ud.
- Tryk på oplåsningsknop på fladstråledysen, og træk fladstråledysen af.

Tilslutning/afmontering af mellemtryksslangen

Tilslutning

- Rul mellemtryksslangen af, og løsne mulige sløjfer og snoninger.
- Tilslutning af mellemtryksslangen til apparatet:

- Træk i klemmen på apparatet.
- Stik mellemtryksslangen ind.
- Tryk klemmen på apparatet tilbage.

Figur F

- Tilslutning af mellemtryksslangen til mellemtrykspistolen:

- Træk i klemmen på mellemtrykspistolen.
- Stik mellemtryksslangen ind.
- Træk klemmen på mellemtrykspistolen tilbage.

Figur G

- Træk i mellemtryksslangen for at kontrollere, at den sidder fast i apparatet og i mellemtrykspistolen.

Afmontering

Obs

Afbryd vandforsyningen, og tag apparatet på vandtanken af, før mellemtryksslangen løsnes, se Vandåftapning fra vandtank, i modsat fald løber der vand ud.

- Afmonteringen foretages i omvendt rækkefølge.

Etablering af vandforsyning

BEMÆRK

Fare for beskadigelser på grund af forurennet vand og tilsætningsstoffer!

Urenheder i vandet og tilsætningsstofferne kan beskadige maskinen og tilbehøret.

Brug kun maskinen med rent ferskvand uden urenheder eller tilsætningsstoffer.

Brug aldrig forurennet vand, spildevand eller saltvand.

- Kontrol det tilførte vands tryk, temperatur og mængde for overholdelse af kravene, se *Tekniske data.*

Obs

Overhold forskrifterne fra den pågældende vandforsyningsvirksomhed.

Tilslutning til en vandledning

- Fastgør haveslangen (er ikke inkluderet i leveringen) til koblingen på maskinen.

Figur H

- Tilslut haveslangen til en vandledning.
- Åbn vandhanen helt.

Vandåftapning fra vandtank

Apparatet kan anvendes med vandtanken WT 12l (specialtilbehør 2.644-351.0, indeholdt i leveringsomfanget ved OC 6-18 Premium).

BEMÆRK

Risiko for beskadigelse!

Der er risiko for beskadigelse, hvis vandtanken håndteres forkert.

Vær forsigtig: Lad ikke vandtanken falde eller vælte, sæt den forsigtigt ned, træk og stød den ikke mod hårde genstande som f.eks. kantsten eller trin.

Overhold alle henvisninger i Transport, når du bærer eller trækker den.

- Skub apparatet ind i maskinholderen på vandtanken, indtil det går hørbart i indgreb.

Bemærk: Koblingen skal være monteret på vandstuden!

Figur I

BEMÆRK

Fare for beskadigelse!

Der er fare for beskadigelse ved neddykning af maskinen.

Dyp aldrig maskinen i væsker.

Fyld ikke vandtanken ved at neddykke eller øse.

- Fyldning af vandtanken:
 - Åbn vandtankdækslet, og tag det af.

- b Fyld vandtanken med rent, koldt vand.
- c Sæt vandtankdækslet på, og luk det.

Figur J

Obs

Når mellemtryksslangen på apparatet eller mellemtrykspistolen løsnes, kan der trænge vand ud.

3. Anvend apparatet, se *Anvendelse af apparatet*.

Afmontering af apparatet fra vandtanken

4. Sluk apparatet, se *Tænd/sluk for maskinen*.

BEMÆRK

Risiko for beskadigelse!

Der er risiko for beskadigelse, hvis vandtanken tages forkert af apparatet.

Tag kun fat i bæregrebet på apparatet for at tage apparatet af vandtanken.

Træk ikke i batteripakken eller batteripakkeholderen.

5. Udtagning af apparatet på vandtanken:

- a Hold sikkerhedstasten på apparatet trykket ned.
- b Tag fat i bæregrebet på apparatet, og træk det ud af apparatholderen.

Figur K

Opsugning af vand fra åbne beholdere

Denne trykrenser er sammen med KÄRCHER SH 5 sugeslangen (specialtilbehør, bestillingsnr. 2.644-124.0) egnet til at opsuge overfladevand, f.eks. fra regnspande eller damme (maksimal sugehøjde, se *Tekniske data*).

1. Skru koblingen af apparatet.
2. Fyld sugeslangen med vand.
3. Skru sugeslangens omløbermøtrik manuelt på vandstudsens, og hæng sugeslangen i en vandkilde (f.eks. regnspand).
Træk sugeslangen uden knæk, og belast den ikke med træk eller tryk.

4. Udluftning af sugeslangen:

- a Anvend apparatet, se *Anvendelse af apparatet*, indtil der ikke længere kan ses luftbobler i sugeslangen.
- b Slip udløserhåndtaget.
- c Tryk på låseknappen.

Obs

Afmonter strålerøret på mellemtrykspistolen, hvis apparatet ikke kan udluftes, se *Montering/afmontering af fladstråledyse og strålerør, redugér sugehøjden, og gentag udluftningen*.

Hvis apparatet fortsat ikke opbygger et tryk, skal du montere strålerøret, tilslutte apparatet til en vandledning og anvende det i ca. 1 min., indtil det er udluftet. Gentag derefter arbejdsstrinene 1 til 4.

Montér batteripakke

⚠ FORSIGTIG

Fare for tilskadekomst og beskadigelse, hvis batteripakken ikke er isat korrekt!

En batteripakke, der ikke er isat korrekt, kan falde ud og forårsage tilskadekomst eller beskadigelse.

Sørg for, at batteripakken sidder korrekt i holderen til batteripakken.

1. Skub batteripakken ind i batteripakkeholderen, indtil den går hørbart i indgreb.

Figur L

Drift

BEMÆRK

Risiko for beskadigelse ved tørløb på pumpen
Pumpeskade

Sluk maskinen, hvis der ikke opbygges et tryk inden for 2 minutter.

Gå frem i henhold til henvisningerne i *Hjælp ved fejl*.

Tænd/sluk for maskinen

Tænd

1. Standsning af maskinen:

- a Ved vandudtag fra en vandledning eller en åben beholder: Stil maskinens underside på en vandret, plan overflade.

Figur M

- b Ved vandudtag fra vandtanken: Stil vandtanken på hjulene og fødderne på en vandret, jævn overflade.

Figur N

2. Tryk på tænd/sluk-knappen.

Figur O

Driftstilstandslysdioden lyser.
Maskinen er klar til brug.

Frakobling

3. Tryk på tænd/sluk-knappen.
Driftstilstandslysdioden slukker.
Maskinen er slukket.

Anvendelse af apparatet

1. Tænd apparatet, se *Tænd/sluk for maskinen*.
2. Anvendelse af apparatet:
 - a Tryk på sikkerhedstasten.
 - b Træk udløserhåndtaget indtil anslag, og gennemfør rengøringsprocessen.

Figur P

Drift med rengøringsmiddel

⚠ FARE

Livs- og sundhedsfare ved omgang med rengøringsmidler!

Forkert omgang med rengøringsmidler kan medføre død og alvorlige sundhedsskader.

Overhold sikkerhedsdatabladene fra rengøringsmiddelproducenterne, især henvisningerne vedr. personligt beskyttelsesudstyr.

BEMÆRK

Fare for beskadigelse ved fremmede stoffer i vandet!

Fremmede stoffer i vandet beskadiger maskinen.

Tilsæt ikke fremmede stoffer som f.eks. rengøringsmidler, pesticider eller andre tilsætningsstoffer til vandet.

BEMÆRK

Fare for beskadigelse, fordi rengøringsmidler virker for længe og tørrer ind!

Rengøringsmidler kan beskadige overflader på varme overflader, og hvis det virker for længe.

Påfør ikke rengøringsmidler på varme overflader, og overhold den maksimale indvirkningstid.

Lad ikke rengøringsmidler tørre.

1. Sprøjt en lille smule rengøringsmiddel på den tørre overflade og lad det virke (ikke tørre).
2. Skyl den løsnede smuds af med trykstrålen, se *Anvendelse af apparatet*.

Afbrydelse af driften

1. Afbrydelse af driften:

- a Slip udløserhåndtaget.
- b Tryk på låseknappen.
Udløserhåndtaget er sikret.

Figur Q

Udtagning af batteripakken

Obs

Fjern batteripakken fra maskinen, og sørg for at sikre maskinen mod utilsigtet brug ved længere afbrydelser af arbejdet.

1. Tryk på TÆND/SLUK-tasten for at slukke apparatet, se *Tænd/sluk for maskinen*.
2. Udtagning af batteripakken:
 - a Tryk på sikkerhedstasten på batteripakken.
 - b Træk batteripakken ud af batteripakkeholderen.

Figur R

Afslutning af driften

1. Slip udløserhåndtaget.
2. Afbrydelse af vandforsyningen til apparatet:
 - a Ved vandaftapning fra en vandledning: Luk vandhanen.
 - b Ved vandaftapning fra en åben beholder: Skru sugeslangen af vandstudsens.
 - c Ved vandaftapning fra vandtanken: Tøm vandtanken.
3. Betjen udløserhåndtaget i maks. 1 min. Trykket i apparatet fjernes, og restvandet pumpes ud af apparatet.
4. Slip udløserhåndtaget.
5. Tryk på låseknappen. Udløserhåndtaget er sikret.
6. Tryk på tænd/sluk-knappen. Driftstilstandslysdioden slukker. Apparatet er slukket.
7. Ved vandaftapning fra en vandledning: Træk haveslangen på koblingen af.
8. Opbevar tilbehøret, se *Opbevaring af tilbehør*.
9. Tag batteripakken (se *Udtagning af batteripakken*), og oplad den.

Opbevaring af tilbehør

1. Afslut driften, se *Afslutning af driften*.
 2. Løsn mellemtryksslangen på apparatet og mellemtrykpistolen, se *Tilslutning/afmontering af mellemtryksslangen*.
 3. Lad restvandet løbe ud af tilbehøret.
 4. Rul mellemtryksslangen op.
 5. Apparat med vandtank: Fastgør mellemtryksslangen på slangeholderen.
- Figur S**
6. Montér fladstråledysen på det lange strålerør, se *Montering/afmontering af fladstråledyse og strålerør*.
 7. Lad det lange strålerør gå i indgreb på strålerørholderen.
- Figur T**
8. Montér det korte strålerør på mellemtrykpistolen, se *Montering/afmontering af fladstråledyse og strålerør*.
 9. Lag mellemtrykpistolen på pistolholderen.

Transport

⚠ FORSIGTIG

Fare for kvæstelser og risiko for beskadigelse ved manglende overholdelse af vægten!

Ved transport og opbevaring af apparatet er der fare for kvæstelser og risiko for beskadigelse på grund af vægten.

Vær opmærksom på apparatets vægt under transport og opbevaring, se *Tekniske data*.

BEMÆRK

Fare for beskadigelse!

Der er fare for beskadigelse, hvis vandtanken håndteres forkert.

Vær forsigtig: Lad ikke vandtanken falde eller vælte, sæt den forsigtigt ned, træk og stød den ikke mod hårde genstande som f.eks. kantsten eller trin.

BEMÆRK

Fare for beskadigelse på grund af frost!

Vand kan beskadige maskinen og tilbehøret, når det fryser.

Beskyt maskinen og tilbehøret mod frost under transport og opbevaring.

1. Afslut driften, se *Afslutning af driften*.

Bæring af apparatet

2. Bæring af apparatet:
 - a Apparat uden vandtank: Løft og bær apparatet i maskinens bæregreb.

BEMÆRK

Fare for beskadigelse!

Der er fare for beskadigelser, hvis den bæres forkert. Bær ikke maskinen i maskinens bæregreb, så længe der er vand i vandtanken, men anvend udelukkende vandtankens bæregreb.

- b Apparat med vandtank: Løft og bær vandtanken i vandtankens bæregreb.

Figur U

Udtrækning af apparatet med vandtanken

3. Udtrækning af apparatet med vandtanken:
 - a Træk trækhåndtaget ud.
 - b Vip vandtanken på hjulene.
 - c Træk vandtanken i trækhåndtaget.

Figur V

Transport af apparatet med et køretøj

4. Apparat med vandtank: Skub trækhåndtaget ned, indtil det ligger mod vandtankens bæregreb.
5. Læs apparatet i et køretøj, og sørg for at sikre den mod at glide og vælte i henhold til de gældende retningslinjer.

Opbevaring

⚠ FORSIGTIG

Fare for kvæstelser og risiko for beskadigelse ved manglende overholdelse af vægten!

Ved transport og opbevaring af apparatet er der fare for kvæstelser og risiko for beskadigelse på grund af vægten.

Vær opmærksom på apparatets vægt under transport og opbevaring, se *Tekniske data*.

BEMÆRK

Fare for beskadigelse på grund af frost!

Vand kan beskadige maskinen og tilbehøret, når det fryser.

Beskyt maskinen og tilbehøret mod frost under transport og opbevaring.

1. Afslut driften, se *Afslutning af driften*.

BEMÆRK

Fare for beskadigelse på grund af alger!

Fugt i vandtanken kan forårsage, at der dannes alger under opbevaring. Alger kan beskadige maskinen og forårsage lugt.

Tøm vandet fuldstændigt fra vandtanken efter drift.

Tag vandtankdækslet af før opbevaring for at sikre tilstrækkelig ventilation

2. Tag vandtankdækslet, og læg det i opbevaringsrummet.

- Opbevar apparatet og tilbehøret et beskyttet indendørs rum, der er beskyttet mod frost og direkte sollys.

Pleje og vedligeholdelse

BEMÆRK

Risiko for beskadigelse ved ukorrekt arbejde på apparatet!

Kortslutning, fugt- og materielle skader

Sluk apparatet på apparatet før alt arbejde, og tag batteripakken ud.

Rengør ikke apparatet med en vandstråle, og nedsæk det ikke i væsker.

Der må ikke anvendes skurremidler eller aggressive rengøringsmidler.

Maskinen er vedligeholdelsesfrit.

Rengøring af maskinen

- Rengør maskinen med en fugtig klud.

Rengøring af vandtanken

- Rengør vandtanken med en fugtig klud.

Rengøring af finfilter

Rengør regelmæssigt finfilteret.

- Fjern trykket fra apparatet, se *Afslutning af driften*.
- Apparater med vandtank: Tag apparatet af vandtanken, se *Vandåftapning fra vandtank*.

BEMÆRK

Fare for beskadigelse på grund af ukorrekt rengøring!

Finfilteret beskadiges på grund af ukorrekt rengøring.

Rengør kun finfilteret under rindende vand mod dets gennemstrømningsretning.

Anvend ikke spidse eller hårde genstande som f.eks. nåle eller stålborster.

BEMÆRK

Fare for beskadigelse!

Ved drift uden et finfilter kan maskinen blive beskadiget.

Anvend ikke maskinen uden et finfilter eller med et beskadiget finfilter.

Kontrollér finfilteret for beskadigelser før montering, og udskift straks et beskadiget finfilter.

- Rengøring af finfilteret:
 - Skru koblingen på vandstudsens af.
 - Træk finfilteret ud af vandstudsens.
 - Skyl finfilteret udefra og ind under rindende vand.

Figur W

- Monter finfilteret i omvendt rækkefølge.

Rengøring af udløbsventilen i vandtanken

Rengør udløbsventilen i vandtanken i tilfælde af tilsudsning eller utæthed.

- Fjern trykket fra apparatet, se *Afslutning af driften*.
- Tag apparatet af vandtanken, se *Vandåftapning fra vandtank*.
- Rengør udløbsventilen:
 - Vip vandtanken fremad.
 - Skyl tilsudsninger ud af udløbsventilen med en vandstråle.

Figur X

Hjælp ved fejl

⚠ FARE

Berøring af strømførende dele

Elektrisk stød

Maskinen skal altid slukkes, og batteripakken fjernes, inden der udføres arbejde på maskinen.

Lad kun reparationsarbejde og arbejde på elektriske komponenter gennemføre af den autoriserede kunde-service.

Mindre fejl kan du selv afhjælp ved hjælp af følgende oversigt.

I tvivlstilfælde skal du kontakte den autoriserede kunde-service.

Fejl	Årsag	Afhjælpning
Apparatet starter ikke	Batteripakken sidder ikke korrekt i holderen til batteripakken.	1. Skub batteripakken ind i holderen til batteripakken, indtil den går hørbart i indgreb.
	Batteripakkens ladetilstand er for lav.	1. Oplad batteripakken.
	Apparatet eller batteripakken er for varm/for kold.	1. Tag batteripakken ud af apparatet, og lad det køle af eller varme op. 2. Overhold den tilladte omgivende temperatur, se <i>Tekniske data</i> . 3. Stil ikke apparatet og batteripakken i solen, og anvend/opbevar dem ikke uden for den tilladte omgivende temperatur.
	Batteripakken eller ladeaggregatet er defekt.	1. Udskift batteripakken eller ladeaggregatet.
Apparatet stopper af sig selv	Apparatet eller batteripakken er overophedet/for kold.	1. Tag batteripakken ud af apparatet, og lad det køle af eller varme op. 2. Overhold den tilladte omgivende temperatur, se <i>Tekniske data</i> . 3. Stil ikke apparatet og batteripakken i solen, og anvend/opbevar dem ikke uden for den tilladte omgivende temperatur.

Fejl	Årsag	Afhjælpning
Apparatet opbygger ikke eller utilstrækkeligt tryk, eller strålen pulserer	Dysehullet i fladstråledysen er tilsmudset.	<ol style="list-style-type: none"> 1. Fjern tilsmudsningerne fra dysehullen med en nål. 2. Skyl fladstråledysen forfra med vand.
	Vandtilførslen er for lav.	<ol style="list-style-type: none"> 1. Åbn vandhanen helt. 2. Kontrollér, at vandtilløbet har tilstrækkelig transportmængde.
	Vandtanken er tom.	<ol style="list-style-type: none"> 1. Fyld vandtanken med rent, koldt vand.
	Vandforsyningen via sugeslangen er utilstrækkelig.	<ol style="list-style-type: none"> 1. Anvend udelukkende KÄRCHER SH 5-sugeslangen. 2. Udluft sugeslangen og apparatet, se <i>Opsugning af vand fra åbne beholdere</i>. 3. Træk sugeslangen uden knæk. 4. Træk udløserhåndtaget indtil anslag. 5. Reducér sugehøjden, maksimal sugehøjde, se <i>Tekniske data</i>. 6. Hvis der stadig ikke suges vand ind: Tilslut apparatet til en vandledning, og anvend det i ca. 1 min. Montér derefter sugeslangen igen, og udluft den, se <i>Opsugning af vand fra åbne beholdere</i>.
	Tætningsringen på koblingen er beskadiget.	<ol style="list-style-type: none"> 1. Udskift tætningsringen.
Finfilteret er tilsmudset.	<ol style="list-style-type: none"> 1. Rengør finfilteret, se <i>Rengøring af finfilter</i>. 	
Apparatet er utæt	Udløbsventilen i vandtanken er tilsmudset.	<ol style="list-style-type: none"> 1. Rengør udløbsventilen, se <i>Rengøring af udløbsventilen i vandtanken</i>.
	Mellemtryksslangen er ikke tilsluttet apparatet.	<ol style="list-style-type: none"> 1. Løsn ikke mellemtryksslangen på apparatet, så længe apparatet er tilsluttet til vandforsyningen eller sat i vandtanken. 2. Afbryd vandforsyningen, og tag apparatet på vandtanken af, før mellemtryksslangen på apparatet løsnes, se <i>Vandåftapning fra vandtank</i>.
	Tætningsringen på mellemtryksslangens studs er beskadiget.	<ol style="list-style-type: none"> 1. Udskift tætningsringen.
	Tætningsringen på koblingen er beskadiget.	<ol style="list-style-type: none"> 1. Udskift tætningsringen.
	En lille utæthed på apparatet er teknisk betinget.	<ol style="list-style-type: none"> 1. Lad KÄRCHER Service kontrollere apparatet ved kraftig utæthed.
Mellemtryksslangen er utæt	Mellemtryksslangen er ikke sat i mellemtrykspistolen.	<ol style="list-style-type: none"> 1. Løsn ikke mellemtryksslangen på mellemtrykspistolen, så længe apparatet er tilsluttet til vandforsyningen eller sat i vandtanken. 2. Afbryd vandforsyningen, før mellemtryksslangen på mellemtrykspistolen løsnes, se <i>Tilslutning til en vandledning</i>, eller tag apparatet af vandtanken, se <i>Vandåftapning fra vandtank</i>.
	Tætningsringen på mellemtryksslangens studs er beskadiget.	<ol style="list-style-type: none"> 1. Udskift tætningsringen.
	Mellemtryksslangen er beskadiget.	<ol style="list-style-type: none"> 1. Udskift mellemtryksslangen med det samme. Reparér ikke mellemtryksslangen.

Fejl	Årsag	Afhjælpning
Apparatet kører tørt	Finfilteret er tilsmudset.	1. Rengør finfilteret, se <i>Rengøring af finfilter.</i>
	Den tilførte vandmængde er for lav.	1. Kontrollér, om kraverne til vandforsyningen er opfyldt, se <i>Etablering af vandforsyning.</i> 2. Kontrollér, om apparatet er tilsluttet rigtigt til vandforsyningen og er udluftet, se <i>Tilslutning til en vandledning, Vandåftåpning fra vandtank</i> eller <i>Opsugning af vand fra åbne beholdere.</i> 3. Vent i 20 sek., før apparatet tændes, eller lad apparatet køle af (motorværnet har udløst, se <i>Motorværn</i>).
Apparatet er for varmt eller for koldt	Motorværnet har udløst, se <i>Motorværn.</i>	1. Lad apparatet køle af eller varme op. 2. Overhold den tilladte omgivende temperatur, se <i>Tekniske data.</i> 3. Stil ikke apparatet i solen, og anvend/opbevar det ikke uden for den tilladte omgivende temperatur.
Maskinen bruger for meget strøm	Blokering på grund af fremmedlegemer i maskinen eller tilbehøret.	1. Fjern fremmedlegemet fra dyseboringen i fladstråledyse med en nål. 2. Skyl fladstråledysen forfra med vand. 3. Lad KÄRCHER-service kontrollere maskinen.
	Der blev anvendt inkompatibelt tilbehør.	1. Anvend udelukkende tilbehør, der er godkendt af KÄRCHER.
	Udløserhåndtaget er ikke blevet trukket helt.	1. Træk udløserhåndtaget indtil anslag.

Garanti

I det enkelte lande gælder de garantibetingelser, der er fastsat af vore salgsselskab. Eventuelle fejl ved apparatet udbedes gratis inden for garantifristen, såfremt fejlen kan tilskrives en materiale- eller produktionsfejl.

Hvis du ønsker at gøre garantien gældende, bedes du henvende dig til din forhandler eller nærmeste kundeservicecenter medbringende kvittering for købet. (Se adressen på bagsiden)

Yderligere garantioplysninger (hvis findes) kan findes i serviceområdet på dit lokale Kärcher-websted under "Downloads".

EU-overensstemmelseserklæring

Hermed erklærer vi, at nedenstående maskine på grund af sin udformning og konstruktion i den udførelse, i hvilken den sælges af os, overholder EU-direktivernes relevante, grundlæggende sikkerheds- og sundhedsmæssige krav. Hvis maskinen ændres uden aftale med os, mister denne attest sin gyldighed.

Produkt: Mobile Outdoor Cleaner
Type: OC 6-18, OC 6-18 Premium

Relevante EU-direktiver

2014/30/EU
2011/65/EU
2000/14/EF

Anvendte harmoniserede standarder

EN 60335-1
EN 60335-2-54
EN 62233: 2008
EN 55014-1: 2017 + A11: 2020
EN 55014-2: 1997 + A1: 2001 + A2: 2008
EN IEC 63000: 2018

Anvendt overensstemmelsesvurderingsproces

2000/14/EF: Tillæg V

Lydeffektniveau dB(A)

OC 6-18, OC 6-18 Premium

Målt: 82

Garanteret: 84

Underskriverne handler på bestyrelsens vegne og med dennes fuldmagt.



H. Jenner

Chairman of the Board of Management



S. Reiser

Manager Regulatory Affairs & Certification

Dokumentationsbefuldægiget:

S. Reiser

Alfred Kärcher SE & Co. KG

Alfred-Kärcher-Str. 28 - 40

71364 Winnenden (Germany)

Tlf.: +49 7195 14-0

Fax: +49 7195 14-2212

Winnenden, 2024/04/01

Tekniske data

Effektdata maskine

Driftsspænding	V	18
Kapslingsklasse		IPX4
Beskyttelsesklasse		III
Driftstid (maks.) ved fuld batteriopladning med batteripakke Battery Power 18/25	min	12
Volumen vandtank	l	12
Maks. tilladt tryk	MPa	2,4
Vandtilslutning		
Tilløbstryk (maks.)	MPa	1,0

Tilløbstemperatur (maks.)	°C	40
Indsugningshøjde (maks.)	m	0,5
Tilladt omgivelsestemperatur	°C	5-40
Mål og vægt		
Typisk driftsvægt (maskine uden vandtank)	kg	3,3
Typisk driftsvægt (maskine med vandtank)	kg	18,5
Længde x bredde x højde (maskine uden vandtank)	mm	384 x 241 x 204
Længde x bredde x højde (maskine med vandtank)	mm	349 x 321 x 586
Beregnete værdier iht. EN 60335-2-79		
Hånd-arm-vibrationsværdi	m/s ²	0,5
Usikkerhed K	m/s ²	0,5
Lydtryksniveau L _{pA}	dB(A)	69
Usikkerhed K _{pA}	dB(A)	3
Lydeffektniveau L _{WA} + usikkerhed K _{WA}	dB(A)	84

Der tages forbehold for tekniske ændringer.

Indhold

KÄRCHER Home & Garden-app.....	79
Sikkerhedsanvisninger	79
Sikkerhedsinstruktioner.....	80
Miljøvern	80
Forskriftsmæssig brug	80
Tilbehør og reservedeler	80
Leveringsomfang	80
Apparatbeskrivelse	80
Montering	81
Igangsetting	81
Bruk	82
Transport	83
Oppbevaring	83
Stell og vedlikehold	84
Bistand ved feil	84
Garanti	86
EU-samsvarserklæring	86
Tekniske data	86

KÄRCHER Home & Garden-app

Med KÄRCHER Home & Garden-appen har du følgen- de fordelene når du bruker apparatet:

- Brukstips og ekspertkunnskap
- Produktinformasjon, oversikt over tilbehør og bruks- anvisninger.
- Kontakt for assistanse og service.
- Nettbutikk - eksklusive tilbud og mye mer.

Skann koden på emballasjen eller last ned KÄRCHER Home & Garden-appen fra App Store og registrer pro- duktet ditt på en enkel måte.

Sikkerhetsanvisninger



Før du tar i bruk apparatet første gang, må du lese og følge sikkerhetshenvis- ningene, den originale bruksanvisnin-

gen, de vedlagte sikkerhetshenvisningene for batteripakken og den vedlagte originale bruksanvisnin- gen for batteripakken/laderen. Følg anvisningene. Opp- bevar heftene til senere bruk eller for annen eier. I tillegg til instruksene i denne bruksanvisningen må du ta hensyn til de generelle forskrifter vedrørende sikker- het og forebygging av ulykker.

Risikonivå

⚠ FARE

- Anvisning om en umiddelbar truende fare som kan fø- re til store personskader eller til død.

⚠ ADVARSEL

- Anvisning om en mulig farlig situasjon som kan føre til store personskader eller til død.

⚠ FORSIKTIG

- Anvisning om en mulig farlig situasjon som kan føre til mindre personskader.

OBS

- Anvisning om en mulig farlig situasjon som kan føre til materielle skader.

Generelle sikkerhetsinstrukser

⚠ **FARE** • Fare for kvelning. Hold innpakningsfoli- en vekke fra barn.

⚠ **ADVARSEL** • Bruk apparatet slik det er til- tenkt. Ta hensyn til lokale omstendigheter og vær obs. på tredjeperson, særlig barn når du arbeider med appa- ratet. • Personer med reduserte fysiske, sensoriske el- ler mentale evner, eller med mangel på erfaring og kunnskap, kan bare bruke apparatet under korrekt tilsyn av eller med instruksjon fra en sikkerhetsansvarlig per- son og dermed forstår farene ved apparatet. • Barn må ikke betjene apparatet. • Barn skal holdes under tilsyn for å sikre at de ikke leker med apparatet.

⚠ **FORSIKTIG** • Sikkerhetsinnretningen er til din egen beskyttelse. Sikkerhetsinnretningene må aldri endres eller omgås.

Bruk



⚠ **FARE** • Det er forbudt å bruke apparatet i ek- splosjonsfarlige områder. • Følg gjeldende sikkerhets- forskrifter ved bruk av apparatet på farlige steder (f.eks. bensinstasjoner etc.).

⚠ **ADVARSEL** • Ikke rett vannstrålen mot per- soner, dyr, aktivt elektrisk utstyr eller løse gjenstander. • Ikke spyl gjenstander som inneholder helsefarlige stoffer (f.eks. asbest). • Apparatet inneholder elektris- ke komponenter og skal ikke rengjøres under rennende vann.

⚠ **FORSIKTIG** • Ikke bruk apparatet dersom det har falt ned, har synlige skader eller er utett. • I hen- hold til forskriftene skal apparatet aldri brukes uten sys- temskiller på drikkevannsnettet. Påse at den tilkoblingen til vannanlegget i hjemmet ditt som trykk- vaskeren bruker, er utstyrt med en systemskiller iht. EN 12729 type BA. • Vann som har gått gjennom en systemskiller er ikke lengre drikkevann. • Apparatet må ikke være uten tilsyn når det er i drift. • Bruk eller opp- bevar apparatet kun i henhold til beskrivelsen eller bil- dene.

OBS • Tørrkjøring forårsaker skader på apparatet. Slå på apparatet kun når vannforsyningen er sikret. • Apparatet skal ikke drives ved temperaturen under 0 °C.

Symboler på apparatet

	Ikke rett høytrykksstrålen mot personer, dyr, aktiv elektrisk utrustning eller mot selve apparatet. Beskytt apparatet mot frost.
	Apparatet skal ikke kobles direkte til det offentlige drikkevannsnettet.
	Viser garanterte lydtryknivå.

Sikkerhetsinnretninger

Låseknapp på avtrekker

Låseknappen låser avtrekkeren og forhindrer at apparatet kan startes utilsiktet.

Motorvern Bryter

Dersom strømforbruket/temperaturen er for høy, slår motorvern Bryteren av apparatet.
Vent i 20 sekunder før du slår på igjen, eller la apparatet kjøle seg ned.

Miljøvern



Materialet i emballasjen kan resirkuleres. Kvitte deg med emballasjen på en miljøvennlig måte.



Elektriske og elektroniske apparater inneholder verdifulle resirkulerbare materialer og ofte deler som batterier, batteripakker eller olje. Disse kan utgjøre en potensiell fare for helse og miljø ved feil bruk eller feil avfallsbehandling. Disse delene er imidlertid nødvendige for korrekt drift av apparatet. Apparatet merket med dette symbolet skal ikke kastes i husholdningsavfallet.



Rengjøringsarbeid som medfører oljeholdig spillvann, som f.eks. vask av motor og karosseri, skal bare utføres på vaskeplasser med oljeutskiller.



Uttak av vann fra offentlige vassdrag er forbudt i enkelte land.

Anvisninger om innhold (REACH)

Aktuell informasjon om innholdsstoffene finner du på: www.kaercher.de/REACH

Forskriftsmessig bruk

Den batteridrevne høytrykksvaskeren er kun beregnet for privat bruk.

Den batteridrevne høytrykksvaskeren er ment for rengjøring av maskiner, kjøretøy, byggverk, verktøy, fasader, terrasser, hageutstyr osv. med vannstråle.

Batteripakker og ladere

Bruk apparatet kun med batteripakker og ladere fra systemet KÄRCHER 18 V Battery Power (+).



Egnede batteripakker og ladere er merket med symbolet for KÄRCHERS 18 V batterisystem (+).

Egnede batteripakker er merket «Battery Power 18/... og Battery Power+ 18/...».

Egnede ladere er merket «BC 18 V ...».

BATTERY POWER

BATTERY POWER +

Tilbehør og reservedeler

Bruk bare originalt tilbehør og originale reservedeler; de garanterer for en sikker og problemfri drift av apparatet. Informasjon om tilbehør og reservedeler finner du på www.kaercher.com.

Spesialtilbehør

Bruk kun spesialtilbehør med blå plugg.

Henvisninger angående batteripakke og lader

Følgende er tilgjengelige som spesialtilbehør:

- Batteripakker/ladere som ikke er inkludert i leveringsomfanget eller som trengs i tillegg
- En hurtiglader og en batteripakke med større kapasitet

Leveringsomfang

Apparatets leveringsomfang er vist på emballasjen. Kontroller at innholdet i pakken er komplett når du pakker ut. Manglende tilbehør eller transportskader skal meldes til forhandleren.

Apparatbeskrivelse

I denne bruksanvisningen beskrives maksimalt utstyr. Alt etter modell kan det være ulike leveringsomfang (se emballasjen).

Bilder, se grafikkside

Figur A

- 1 Flatstråledyse
- 2 Utløserknapp for flatstråledyse
- 3 Langt strålerør
- 4 Trykkpistol
- 5 Låseknapp
- 6 Utløserknapp
- 7 Avtrekker
- 8 Klemme på trykkpistolen
- 9 Kort strålerør
- 10 Bærehåndtak for apparatet
- 11 Trykkslange
- 12 *Hageslange (tekstilforsterket, diameter minst 1/2 tomme (13 mm), lengde minst 7,5 m, med vanlig hurtigkobling)
- 13 Kobling
- 14 **KÄRCHER sugeslange SH 5 for vannforsyning fra åpne beholdere
- 15 ***Plugglader Battery Power 18 V
- 16 ***Batteripakke Battery Power 18/25
- 17 Pistolholder
- 18 Apparat
- 19 Klemme på apparatet
- 20 Lanseholder
- 21 Driftsstatus-LED
- 22 AV/PÅ-knapp
- 23 Utløserknapp batteripakke

- ②4 Holder til batteripakken
- ②5 Vannstusser
- ②6 Typeskilt
- ②7 Finfilter

*Kreves i tillegg og kan kjøpes separat

**Fås som ekstrautstyr

***Unntatt for batterisett: Kreves i tillegg og kan kjøpes separat

Figur B

Vanntank, WT 121

(valgfritt tilgjengelig, inkludert i leveringsomfanget til OC 6-18 Premium)

- ① Vanntank
- ② Apparatholder
- ③ Utløserknapp apparat
- ④ Vanntanklokk
- ⑤ Trekkhåndtak
- ⑥ Bærehåndtak på vanntanken
- ⑦ Slangeholder
- ⑧ Hjul
- ⑨ Oppbevaringsrom
- ⑩ Fot
- ⑪ Utløpsventil

Blinkekoder

Driftsstatus LED-en viser driftsstatus og feil.

_____	Apparatet er slått på.
_____	Apparatet er slått av.
.....	Blinkekode 1, se <i>Apparatet går tørt.</i>
-- -- -- --	Blinkekode 2, se <i>Apparatet er for varmt eller for kaldt.</i>
---- ----	Blinkekode 3, se <i>Apparatet bruker for mye strøm.</i>

Montering

Monter på de løse delene som følger med før apparatet tas i bruk.

Montere strålerør- og pistolholder

OBS

Strålerør- og pistolholderen kan ikke lenger demonteres når de har smettet på plass.

1. Skyv strålerørholderen inn i venstre holder på apparatet til den smetter på plass.

Figur C

2. Skyv pistolholderen inn i høyre holder på apparatet til den smetter på plass.

Igangsetting

Lade batteriet

1. Lad batteriet (se bruksanvisningen og sikkerhetsinstruksjonene for batteri og lader).

Montere/demontere flatstråledyse og strålerør

Montere

1. Sett flatstråledysen på det korte eller lange strålerøret til det smetter hørbart på plass.

Figur D

2. Skyv det korte eller lange strålerøret inn i trykkpistolens og fest det ved å vri det 90°.

Figur E

Demontere

3. Trykk strålerøret inn i trykkpistolens, løsne det ved å vri det 90° og trekk det av.
4. Trykk på utløserknappen for flatstråledysen og trekk av flatstråledysen.

Koble til / løsne trykkslangen

Koble til

1. Vikle av trykkslangen og løs opp eventuelle løkker og vridninger.
2. Koble høytrykkslangen til apparatet:
 - a Trekk i klemmen på apparatet.
 - b Stikk inn trykkslangen.
 - c Trykk klemmen på apparatet bakover.

Figur F

3. Koble trykkslangen til trykkpistolens:
 - a Trekk opp klemmen på trykkpistolens.
 - b Stikk inn trykkslangen.
 - c Skyv klemmen på trykkpistolens tilbake.

Figur G

4. Trekk i trykkslangen for å kontrollere at den er godt festet i apparatet og i trykkpistolens.

Løsne

Merknad

Før du løsner trykkslangen, må du avbryte vanntilførselen eller ta av apparatet på vanntanken, se Vannuttak fra vanntank, ellers vil det lekk vann.

5. Løsnes i omvendt rekkefølge.

Opprette vannforsyning

OBS

Fare for skader på grunn av forurenset vann og tilsetningsstoffer!

Urenheter eller tilsetningsstoffer i vannet kan skade apparatet og tilbehøret.

Bruk apparatet utelukkende med rent ferskvann uten urenheter eller tilsetningsstoffer.

Det må aldri brukes forurenset vann, kloakkvann eller saltvann.

1. Kontroller at trykket, temperaturen og mengden av det tilførte vannet er i henhold til kravene, se *Tekniske data.*

Merknad

Overhold forskriftene fra vannverket.

Tilkobling til en vannledning

1. Fest hageslangen (ikke inkludert i leveransen) på koblingen på apparatet.

Figur H

2. Koble hageslangen til en vannledning.
3. Åpne vannkranen helt.

Vannuttak fra vanntank

Apparatet kan brukes med WT 121 vanntank (spesialutstyr 2.644-351.0, inkludert i leveringsomfanget til OC 6-18 Premium).

OBS

Fare for materielle skader!

Det er fare for skader hvis vanntanken håndteres feil.

Gå forsiktig frem: Pass på at vanntanken ikke faller eller velt, sett den ned forsiktig, ikke trekk i den og slå den mot harde gjenstander som f.eks. fortauskanter eller trappetrinn.

Følg henvisningene i Transport ved bæring og trekking.

1. Skyv apparatet inn i apparatholderen på vanntanken til det smetter hørbart på plass.

Merk: Koblingen må monteres på vannstussen.

Figur I

OBS

Fare for materielle skader!

Det er fare for skader hvis apparatet dyppes i vann.

Ikke dypp apparatet i væske.

Ikke fyll vanntanken ved å dyppe den i vann eller øse vann på den.

2. Fylle vanntanken:

- a Skru av og fjern vanntanklokket.
- b Fyll vanntanken med rent, klart vann.
- c Sett på vanntanklokket og skru det fast.

Figur J

Merknad

Når du løsner trykkslangen fra apparatet eller trykkpistolen, kan det lekke ut vann.

3. Bruk av apparatet, se *Betjene apparatet*.

Ta apparatet av vanntanken

4. Slå av apparatet, se *Slå apparatet på/av*.

OBS

Fare for materielle skader!

Ved ufagmessig demontering av apparatet på vanntanken, er det fare for skader.

Ta kun tak i bærehåndtaket på apparatet for å demontere apparatet fra vanntanken.

Ikke trekk i batteripakken eller batteripakkeholderen.

5. Ta apparatet av vanntanken:

- a Trykk inn apparatets utløserknapp og hold den trykket.
- b Ta tak i bærehåndtaket på apparatet og trekk det ut av apparatholderen.

Figur K

Suge vann fra åpen beholder

Denne høytrykkspyleeren er egnet for oppsuging av overflatevann med KÄRCHER SH 5 sugeslange (spesielttilbehør, bestill.nr. 2.644-124.0), f.eks. fra regntønner eller dammer (maksimal sugehøyde, se *Tekniske data*).

1. Skru av koblingen på apparatet.
2. Fyll sugeslangen med vann.
3. Trekk sugeslangens overfalsmutter på vannstussen til for hånd og heng sugeslangen i en vannkilde (f.eks. en regnvannstønne).

Legg sugeslangen uten knekk, og sørg for at den ikke strekkes eller klemmes.

4. Ventilere sugeslangen:

- a La apparatet gå, se *Betjene apparatet* til du ikke lenger ser luftbobler i sugeslangen.
- b Slipp avtrekkeren.
- c Trykk på låseknappen.

Merknad

Hvis apparatet ikke lar seg ventilere, demonterer du strålerøret på trykkpistolen, se *Montere/demontere flatstråledyse og strålerør, reduserer sugehøyden og gjenntar ventilasjonsprosessen*.

Hvis apparatet fremdeles ikke bygger opp trykk, monterer du strålerøret, kobler apparatet til en vannledning og lar det gå i ca. 1 min til det er ventilert. Gjenta deretter trinn 1 til 4.

Montere batteripakke

⚠ FORSIKTIG

Fare for personskade og skade hvis batteripakken ikke er tilkoblet!

En batteripakke som ikke er ordentlig tilkoblet, kan falle ut og forårsake personskade eller skade.

Forsikre deg om at batteripakken klikker riktig i batteripakkeholderen.

1. Skyv batteripakken inn i batteriholderen til den smetter hørbart på plass.

Figur L

Bruk

OBS

Fare for skader ved tørrkjøring av pumpen!

Pumpeskader

Koble ut apparatet hvis det ikke bygger opp trykk innen 2 minutter.

Gå fram i henhold til instruksjonene i kapittel Bistand ved feil.

Slå apparatet på/av

Slå på

1. Sette fra seg apparatet:

- a Ved vannuttak fra en vannledning eller en åpen beholder: Plasser undersiden av apparatet på et vannrett, jevnt underlag.

Figur M

- b Ved vannuttak fra vanntanken: Plasser vanntanken med hjulene og støttebena på et vannrett, jevnt underlag.

Figur N

2. Trykk på AV/PÅ-knappen.

Figur O

Driftsstatus-LED-en lyser.

Apparatet er driftsklart.

Slå av

3. Trykk på AV/PÅ-knappen. Driftsstatus-LED-en slukkes. Apparatet er slått av.

Betjene apparatet

1. Slå på apparatet, se *Slå apparatet på/av*.

2. Betjene apparatet:

- a Trykk på utløserknappen.
- b Trekk avtrekkeren helt opp og utfør rengjøringsprosessen.

Figur P

Drift med rengjøringsmiddel

⚠ FARE

Fare for liv og helse ved håndtering av rengjøringsmidler!

Feil håndtering av rengjøringsmidler kan føre til død og alvorlige helseskader.

Les sikkerhetsbladet fra produsenten av rengjøringsmiddelet, særlig informasjonen om personlig verneutstyr.

OBS

Fare for skader på grunn av fremmedlegemer i vannet!

Fremmedlegemer i vanntanken skader apparatet.

Ikke tilsett vannet fremmedlegemer som rengjøringsmidler, plantevernmidler eller andre tilsetningsstoffer.

OBS

Fare for skader hvis rengjøringsmidler virker for lenge og tørker inn!

Rengjøringsmidler kan skade varme overflater og hvis de viker inn for lenge.

Ikke påfør rengjøringsmidler på varme overflater og følg maksimal virketid.

Ikke la rengjøringsmidler tørke.

1. Spray rengjøringsmiddelet sparsommelig på den tørre overflaten og la det virke litt (ikke tørke).
2. Spyl av det løsnede smusset med trykkstrålen, se *Betjene apparatet*.

Avbryte driften

1. Avbryte driften:
 - a Slipp avtrekkeren.
 - b Trykk på låseknappen. Avtrekkeren er sikret.

Figur Q

Ta ut batteripakken

Merknad

Ved lengre avbrudd i arbeidet skal batteripakken tas ut av apparatet, og apparatet må sikres mot uautorisert bruk.

1. Trykk PÅ /AV-knappen for å slå av apparatet, se *Slå apparatet på/av*.
2. Ta ut batteripakken:
 - a Trykk på utløserknappen for batteripakken.
 - b Trekk batteripakken ut av batteripakkeholderen.

Figur R

Avslutt driften

1. Slipp avtrekkeren.
2. Avslutte vannforsyningen til apparatet:
 - a Ved vannuttak fra en vannledning: Steng vannkranen.
 - b Ved vannuttak fra en åpen beholder: Skru av sugeslangen på vannstussen.
 - c Ved vannuttak fra vanntanken: Tøm vanntanken.
3. Trykk inn avtrekkeren i maks. 1 min. Trykket i apparatet reduseres, og restvannet pumpe ut av apparatet.
4. Slipp avtrekkeren.
5. Trykk på låseknappen. Avtrekkeren er sikret.
6. Trykk på AV/PA-knappen. Driftsstatus-LED-en slukkes. Apparatet er slått av.
7. Ved vannuttak fra en vannledning: Koble hageslangen fra koblingen.
8. Oppbevar tilbehøret, se kapittel *Oppbevare tilbehøret*.
9. Ta ut batteripakken (se *Ta ut batteripakken*) og lad den.

Oppbevare tilbehøret

1. Avslutt driften, se *Avslutt driften*.
2. Løsne trykkslangen på apparatet og trykkpistolen, se *Koble til / løsne trykkslangen*.
3. Tøm restvannet ut av tilbehøret.
4. Vikle opp trykkslangen.
5. Apparat med vanntank: Fest trykkslangen til slangeholderen.

Figur S

6. Monter flatstråledysen på det lange strålerøret, se *Montere/demontere flatstråledyse og strålerør*.

7. La det lange strålerøret smette på plass på strålerørholderen.

Figur T

8. Monter det korte strålerøret på trykkpistolen, se *Montere/demontere flatstråledyse og strålerør*.
9. La trykkpistolen smette inn på pistolholderen.

Transport

⚠ FORSIKTIG

Fare for personskader og materielle skader hvis vekten ikke overholdes!

Under transport og lagring av apparatet utgjør vekten en fare for personskader og materielle skader.

Ta hensyn til vekten av apparatet under transport og lagring, se *Tekniske data*.

OBS

Fare for materielle skader!

Det er fare for skader hvis vanntanken håndteres feil. Gå forsiktig frem: Sørg for at vanntanken ikke kan falle ned eller velte, sett den forsiktig fra deg og ikke trekk eller skyv den mot harde gjenstander som fortauskanter eller trappetrinn.

OBS

Fare for skader på grunn av frost!

Vann kan skade apparatet og tilbehøret hvis det fryser. Beskytt apparatet og tilbehøret mot frost under transport og oppbevaring.

1. Avslutt driften, se *Avslutt driften*.

Bære apparatet

2. Bære apparatet:
 - a Apparat uten vanntank: Løft og bær apparatet i bærehåndtaket.

OBS

Fare for materielle skader!

Det er fare for skader hvis apparatet brukes feil. Ikke bær apparatet i bærehåndtaket på apparatet så lenge det er vann i vanntanken, bruk kun bærehåndtaket på vanntanken.

- b Apparat med vanntank: Løft og bær vanntanken i bærehåndtaket på vanntanken.

Figur U

Trekke apparatet med vanntanken

3. Trekk apparatet med vanntanken:
 - a Dra ut trekkhåndtaket.
 - b Vipp vanntanken på hjulene.
 - c Trekk vanntanken i trekkhåndtaket.

Figur V

Transportere apparatet med et kjøretøy

4. Apparat med vanntank: Skyv trekkhåndtaket nedover til det hviler mot håndtaket på vanntanken.
5. Sett apparatet inn i et kjøretøy og sikre det iht. gjeldende retningslinjer så det ikke kan gli eller velte.

Oppbevaring

⚠ FORSIKTIG

Fare for personskader og materielle skader hvis vekten ikke overholdes!

Under transport og lagring av apparatet utgjør vekten en fare for personskader og materielle skader.

Ta hensyn til vekten av apparatet under transport og lagring, se *Tekniske data*.

OBS

Fare for skader på grunn av frost!

Vann kan skade apparatet og tilbehøret hvis det fryser. Beskytt apparatet og tilbehøret mot frost under transport og oppbevaring.

1. Avslutt driften, se *Avslutt driften*.

OBS

Fare for skader grunnet alger!

Fukt i vanntanken kan føre til at det dannes alger under oppbevaring. Alger kan skade apparatet og forårsake lukk.

Tøm vannet helt ut av vanntanken etter bruk.

Ta av lokket på vanntanken før lagring for å sikre tilstrekkelig ventilasjon

2. Ta av lokket på vanntanken og plasser det i oppbevaringsrommet.
3. Oppbevar apparatet og tilbehøret innendørs, beskyttet mot frost og direkte sollys.

Stell og vedlikehold

OBS

Fare for skader ved ufagmessige arbeider på apparatet!

Kortslutning, fuktighet og materielle skader

Før alle arbeider på apparatet må du koble det ut og ta ut batteripakken.

Ikke rengjør apparatet med vannstråle, og ikke legg det ned i væsker.

Ikke bruk skurende eller aggressive rengjøringsmidler. Apparatet er vedlikeholdsfritt.

Rengjøre apparatet

1. Rengjør apparatet med en fuktig klut.

Rengjøre vanntanken

1. Rengjør vanntanken med en fuktig klut.

Rengjøre finfilteret

Rengjør finfilteret regelmessig.

1. Gjør apparatet trykløst, se *Avslutt driften*.

2. Apparater med vanntank: Ta av apparatet fra vanntanken, se *Vannuttak fra vanntank*.

OBS

Feil rengjøring kan føre til skader!

Finfilteret skades ved feil rengjøring.

Rengjør finfilteret bare under rennende vann mot strømningsretningen.

Ikke bruk spisse eller harde gjenstander som nåler eller stålborster.

OBS

Fare for materielle skader!

Ved drift uten finfilter kan apparatet bli skadet.

Ikke bruk apparatet uten finfilter eller med et skadet finfilter.

Før montering må du sjekke at finfilteret ikke er skadet.

Et skadet finfilter skal skiftes ut omgående.

3. Rengjøre finfilteret:
 - a Skru av koblingen av vannstussen.
 - b Trekk finfilteret ut av vannstussen.
 - c Skyll finfilteret fra utenfra og inn under rennende vann.

Figur W

4. Monter finfilteret i omvendt rekkefølge.

Rengjør utløpsventilen i vanntanken

Rengjør utløpsventilen i vanntanken ved tilsmussing eller lekkasje.

1. Gjør apparatet trykløst, se *Avslutt driften*.
2. Ta av apparatet fra vanntanken, se *Vannuttak fra vanntank*.
3. Rengjør utløpsventilen:
 - a Vipp vanntanken forover.
 - b Spyl ut smuset gjennom utløpsventilen med en vannstråle.

Figur X

Bistand ved feil

⚠ FARE

Berøring av strømførende deler

Elektrisk støt

Før alt arbeid på apparatet må du slå av apparatet og ta ut batteripakken.

Reparasjonsarbeid og arbeid på elektriske moduler skal kun utføres av autorisert kundeservice.

Mindre funksjonsfeil kan du ved hjelp av følgende oversikt utbedre selv.

Ved tvilstilfeller, ta kontakt med autorisert kundeservice.

Feil	Årsak	Utbedring
Apparatet starter ikke	Batteripakken sitter ikke korrekt i batteriholderen.	1. Skyv batteripakken inn i batteriholderen til den smetter hørbart på plass.
	Batteripakkens ladetilstand er for lav.	1. Lad opp batteriet.
	Apparatet eller batteripakken er for varm/kald.	1. Ta batteripakken ut av apparatet og la den avkjøles eller varmes opp. 2. Vær oppmerksom på tillatt omgivelsestemperatur, se <i>Tekniske data</i> . 3. Apparatet og batteripakken må ikke stilles i solen eller brukes/oppbevares utenfor tillatte omgivelsestemperatur.
	Batteripakken eller laderen er defekt.	1. Bytt ut batteripakken eller laderen.
Apparatet slår seg av automatisk	Apparatet eller batteripakken er overopphetet / for kald.	1. Ta batteripakken ut av apparatet og la den avkjøles eller varmes opp. 2. Vær oppmerksom på tillatt omgivelsestemperatur, se <i>Tekniske data</i> . 3. Apparatet og batteripakken må ikke stilles i solen eller brukes/oppbevares utenfor tillatte omgivelsestemperatur.

Feil	Arsak	Utbedring
Apparatet bygger opp trykk eller bygger opp utilstrekkelig trykk, eller strålen pulserer	Dysehullet i flatstråledysen er tilsmusset.	1. Bruk en nål og fjern smusset fra dysehullet. 2. Spyl flatstråledysen forfra med vann.
	Vanntilførselen er for liten.	1. Åpne vannkranen helt. 2. Kontroller at vannmengden i vanntilløpet er stor nok.
	Vanntanken er tom.	1. Fyll vanntanken med rent, klart vann.
	Vanntilførselen via sugeslangen er utilstrekkelig.	1. Bruk bare KÄRCHER SH 5 sugeslange. 2. Luft sugeslangen og apparatet, se <i>Suge vann fra åpen beholder</i> . 3. Legg sugeslangen uten knekk. 4. Trekk avtrekkeren helt inn. 5. Reduser sugehøyden, se <i>Tekniske data</i> for maksimal sugehøyde. 6. Hvis det fortsatt ikke suges inn vann: Koble apparatet til en vannledning og la det gå ca. 1 min. Monter deretter sugeslangen igjen og luft den, se <i>Suge vann fra åpen beholder</i> .
	Tetningsringen på koblingen er skadet.	1. Skift ut tetningsringen.
	Finfilteret er skittent.	1. Rengjør finfilteret, se <i>Rengjøre finfilteret</i> .
Apparatet er utett	Utløpsventilen i vanntanken er tilsmusset.	1. Rengjør utløpsventilen, se <i>Rengjør utløpsventilen i vanntanken</i> .
	Trykkslangen er ikke festet på apparatet.	1. Ikke løsne trykkslangen på apparatet så lenge apparatet er koblet til vanntilførselen eller satt inn i vanntanken. 2. Før du løsner trykkslangen på apparatet, må du avbryte vanntilførselen eller ta av apparatet fra vanntanken, se <i>Vannuttak fra vanntank</i> .
	Tetningsringen på stussen til trykkslangen er skadet.	1. Skift ut tetningsringen.
	Tetningsringen på koblingen er skadet.	1. Skift ut tetningsringen.
	Litt lekkasje fra apparatet har tekniske årsaker.	1. Ved større lekkasje må apparatet kontrolleres av Kärchers service.
Trykkslangen lekker	Trykkslangen er ikke satt på trykkpistolen.	1. Ikke løsne trykkslangen på trykkpistolen så lenge apparatet er koblet til vanntilførselen eller satt inn i vanntanken. 2. Før du løsner trykkslangen på trykkpistolen, må du avbryte vanntilførselen, se <i>Tilkobling til en vannledning</i> eller ta av apparatet fra vanntanken, se <i>Vannuttak fra vanntank</i> .
	Tetningsringen på stussen til trykkslangen er skadet.	1. Skift ut tetningsringen.
	Trykkslangen er skadet.	1. Skift ut trykkslangen omgående. Ikke reparer trykkslangen.
Apparatet går tørt	Finfilteret er skittent.	1. Rengjør finfilteret, se <i>Rengjøre finfilteret</i> .
	Vannmengden som tilføres, er for liten.	1. Sjekk om kravene til vanntilførsel er oppfylt, se <i>Opprette vannforsyning</i> . 2. Kontroller om apparatet er riktig koblet til vannforsyningen og at det er luftet, se <i>Tilkobling til en vannledning</i> , <i>Vannuttak fra vanntank</i> eller <i>Suge vann fra åpen beholder</i> . 3. Før du slår på apparatet, må du vente i 20 sekunder eller la apparatet avkjøles (motorvern bryteren er utløst, se <i>Motorvern bryter</i>).

Feil	Årsak	Utbedring
Apparatet er for varmt eller for kaldt	Motorvern Bryteren er utløst, se <i>Motorvern bryter</i> .	<ol style="list-style-type: none"> La apparatet avkjøles eller varmes opp. Vær oppmerksom på tillatt omgivelsestemperatur, se <i>Tekniske data</i>. Ikke plasser apparatet i solen eller bruk/oppbevar det utenfor tillatt omgivelsestemperatur.
Apparatet bruker for mye strøm	Fremmedlegemer forårsaker blokader i apparatet eller tilbehøret.	<ol style="list-style-type: none"> Bruk en nål og fjern fremmedleger fra dehuskullet på flatstråledysen. Spyl flatstråledysen forfra med vann. Få apparatet kontrollert av KÄRCHERS service.
	Det er tatt i bruk inkompatibelt tilbehør.	1. Bruk kun tilbehør som er godkjent av KÄRCHER.
	Avtrekkeren er ikke trukket helt inn.	1. Trekk avtrekkeren helt inn.

Garanti

Vår ansvarlige salgsorganisasjon for de enkelte land har utgitt garantibetingelsene som gjelder i det aktuelle landet. Eventuelle feil på apparatet repareres gratis i garanti tiden dersom disse kan føres tilbake til material- eller produksjonsfeil. Ved behov for garanti reparasjoner bes du henvende deg til din forhandler eller nærmeste autoriserte kundeservice og fremvise kjøpskvitteringen. (Se adresse på baksiden)
Videre garanti informasjon (hvis tilgjengelig) finner du i serviceområdet på ditt lokale Kärcher-nettsted under "Nedlastinger".

EU-samsvarserklæring

Vi erklærer herved at maskinen beskrevet nedenfor på grunn av design og konstruksjon, samt i versjonen som vi har markedsført, oppfyller de relevante grunnleggende helse- og sikkerhetskravene i EU-direktivene.

Endringer på maskinen uten avtale med oss, gjør at denne erklæringen blir ugyldig.

Produkt: Mobile Outdoor Cleaner

Type: OC 6-18, OC 6-18 Premium

Gjeldende EU-direktiver

2014/30/EU

2011/65/EU

2000/14/EF

Anvendte harmoniserte standarder

EN 60335-1

EN 60335-2-54

EN 62233: 2008

EN 55014-1: 2017 + A1: 2020

EN 55014-2: 1997 + A1: 2001 + A2: 2008

EN IEC 63000: 2018

Anvendte samsvarsvurderingsprosesser

2000/14/EF: Vedlegg V

Lydeffektnivå dB(A)

OC 6-18, OC 6-18 Premium

Målt: 82

Garantert: 84

Undertegnede handler på vegne av og med fullmakt fra styret.



H. Jenner

Chairman of the Board of Management



S. Reiser

Manager Regulatory Affairs & Certification

Alfred Kärcher SE & Co. KG
Alfred-Kärcher-Str. 28 - 40
71364 Winnenden (Germany)
Tlf.: +49 7195 14-0
Faks: +49 7195 14-2212
Winnenden, 2024/04/01

Tekniske data

Effektspesifikasjoner apparat

Driftsspenning	V	18
Beskyttelsesgrad		IPX4
Beskyttelsesklasse		III
Driftstid (maks.) ved fullt oppladet batteripakke Battery Power 18/25	min	12
Volum vanntank	l	12
Maks. tillatt trykk	MPa	2,4

Vanntilkobling

Tilførselstrykk (maks.)	MPa	1,0
Tilførselstemperatur (maks.)	°C	40
Innsugingshøyde (maks.)	m	0,5
Tillatt omgivelsestemperatur	°C	5-40

Mål og vekt

Typisk driftsvekt (apparat uten vanntank)	kg	3,3
Typisk driftsvekt (apparat med vanntank)	kg	18,5
Lengde x bredde x høyde (apparat uten vanntank)	mm	384 x 241 x 204
Lengde x bredde x høyde (apparat med vanntank)	mm	349 x 321 x 586

Registrerte verdier mht. EN 60335-2-79

Hånd-arm-vibrasjonsverdi	m/s ²	0,5
Usikkerhet K	m/s ²	0,5
Lydtrykknivå L _{pA}	dB(A)	69
Usikkerhet K _{pA}	dB(A)	3
Lydeffektnivå L _{WA} + usikkerhet K _{WA}	dB(A)	84

Med forbehold om tekniske endringer.

Dokumentasjonsfullmektig:
S. Reiser

Innehåll

KÄRCHER Home & Garden-app.....	87
Säkerhetsinformation	87
Säkerhetsanordningar	87
Miljöskydd.....	88
Avsedd användning	88
Tillbehör och reservdelar	88
Leveransens omfattning	88
Beskrivning av maskinen.....	88
Montering	89
Idrifttagning.....	89
Drift.....	90
Transport	91
Förvaring	91
Skötsel och underhåll	91
Hjälp vid störningar.....	92
Garanti.....	94
EU-försäkrans om överensstämmelse	94
Tekniska data	94

KÄRCHER Home & Garden-app

Med KÄRCHER Home & Garden-appen drar du nytta av följande fördelar när du använder din maskin:

- Användningstips och expertkunskap
- Produktinformation, tillbehörsöversikt och bruksanvisningar.
- Hjälp och servicekontakt.
- Onlinebutik – exklusiva erbjudanden och mycket mer.

Skanna koden på förpackningen eller ladda ner KÄRCHER Home & Garden-appen från din App Store och registrera enkelt din produkt.

Säkerhetsinformation



Innan du använder maskinen för första gången ska du läsa igenom och följa denna bruksanvisning i original och dessa säkerhetsanvisningar samt de säkerhetsanvisningar och bruksanvisningen i original som medföljer batteripaketet/laddaren. Följ anvisningarna. Spara texterna för senare bruk eller för nästa ägare. Förutom anvisningarna i bruksanvisningen ska lagstiftarens allmänna säkerhets- och skyddsföreskrifter följas.

Risiknivåer

⚠ **FARA**

- Varnar om en omedelbart överhängande fara som kan leda till svåra personskador eller dödsfall.

⚠ **VARNING**

- Varnar om en möjligen farlig situation som kan leda till svåra personskador eller dödsfall.

⚠ **FÖRSIKTIGHET**

- Varnar om en möjligen farlig situation som kan leda till lättare personskador.

OBSERVERA

- Varnar om en möjligen farlig situation som kan leda till materiella skador.

Allmän säkerhetsinformation

⚠ **FARA** • Kvävningsrisk. Håll förpackningsfolier utom räckhåll för barn.

⚠ **VARNING** • Använd endast maskinen enligt bestämmelserna. Ta hänsyn till lokala förhållanden när

du arbetar med maskinen och var försiktig när folk befinner sig i närheten, framför allt barn. • Personer med nedsatta fysiska, sensoriska eller mentala förmågor eller med bristande erfarenhet och kunskap får endast använda maskinen om de befinner sig under kompetent uppsikt, eller har instruerats av en person som ansvarar för deras säkerhet om hur maskinen används på ett säkert sätt, och om de har förstått de risker som är förknippade med användningen av maskinen. • Maskinen får inte användas av barn. • Håll uppsikt över barn för att vara säkra på att de inte leker med maskinen.

⚠ **FÖRSIKTIGHET** • Säkerhetsanordningarna är till för att skydda dig. Ändra eller kringgå aldrig säkerhetsanordningar.

Drift



⚠ **FARA** • Det är förbjudet att använda maskinen i explosionsfarliga områden. • Följ gällande säkerhetsföreskrifter om maskinen ska användas i riskområden (t.ex. bensinmackar).

⚠ **VARNING** • Rikta inte vattenstrålen mot personer, djur, aktiv elektrisk utrustning eller lösa föremål. • Spola inte av föremål som innehåller hälsofarliga ämnen (t.ex. asbest). • Maskinen innehåller elektriska komponenter och får aldrig rengöras under rinnande vatten.

⚠ **FÖRSIKTIGHET** • Använd inte maskinen om den just har fallit ned, har synliga skador eller är otät. • Använd aldrig maskinen utan systemavskiljare på dricksvattnenätet enligt gällande föreskrifter. Se till att vattenanslutningen som försörjer högtrycksvatten är utrustad med en systemavskiljare enligt EN 12729 typ BA. • Vatten som har passerat en systemavskiljare gällar inte längre som dricksvatten. • Lämna aldrig maskinen obevakad medan den är i drift. • Använd och förvara bara maskinen enligt beskrivningen och bilderna.

OBSERVERA • Risk för maskinskador på grund av torrkorning. Maskinen ska endast startas när vattenförsörjningen är säkerställd. • Maskinen får inte användas vid temperaturer under 0 °C.

Symboler på maskinen

	Rikta inte högtrycksstrålen mot personer, djur, aktiv elektrisk utrustning eller mot själva maskinen. Skydda maskinen mot frost.
	Maskinen får inte anslutas direkt till det allmänna dricksvattnenätet.
	Information om garanterad ljudtrycksnivå.

Säkerhetsanordningar

Låsknapp avtryckare

Låsknappen spärrar avtryckaren och förhindrar att maskinen startar oavsiktligt.

Motorskyddsbrytare

Vid för hög strömförbrukning/temperatur stänger motorskyddsbrytaren av maskinen.

Vänta 20 sekunder innan du slår på maskinen igen eller låt den svalna.

Miljöskydd



Förpackningsmaterialen kan återvinnas. Avfallshandera förpackningar på ett miljövänligt sätt.



Elektriska och elektroniska maskiner innehåller värdefulla återvinningsbara material och ofta komponenter såsom engångsbatterier, uppladdningsbara batterier och olja som vid felaktig användning eller felaktig avfallshandling kan utgöra en potentiell fara för människors hälsa och för miljön. Dessa komponenter är dock nödvändiga för en korrekt drift av maskinen. Maskiner som märkts med denna symbol får inte kastas i hushållssoporna.

Rengöringsarbeten som orsakar oljehaltigt avloppsvatten, t.ex. motortvätt och underredstvätt får endast utföras på tvättplatser med oljeavskiljare.

I en del länder är det inte tillåtet att hämta vatten från allmänna vattendrag.

Information om ämnen (REACH)

Aktuell information om innehållet finns på: www.kaercher.de/REACH

Avsedd användning

Den batteridrivna högtryckstvätten är endast avsedd för privat bruk.

Högtryckstvätten är avsedd för rengöring av maskiner, fordon, byggnationer, verktyg, fasader, terrasser, trädgårdsredskap osv. med vattenstråle.

Batteripaket och laddare

Använd maskinen endast med batteripaket och laddare från KÄRCHER 18 V Battery Power (+)-systemet.



Lämpliga batteripaket och laddare är märkta med symbolen för KÄRCHER 18 V Battery Power (+)-systemet.

Lämpliga batteripaket är märkta "Battery Power 18/... och Battery Power+ 18/...".

Lämpliga laddare har beteckningen "BC 18 V ...".

Tillbehör och reservdelar

Använd endast originaltillbehör och originalreservdelar, så att en säker och störningsfri drift av maskinen är garanterad.

Information om tillbehör och reservdelar finns på www.kaercher.com.

Specialtillbehör

Använd endast specialtillbehör med blå plugg.

Information om uppladdningsbart batteripaket och laddare

Följande finns som specialtillbehör:

- Batteripaket/laddare som inte ingår i leveransen eller som behövs extra
- En snabbaddare och ett batteripaket med större kapacitet

Leveransens omfattning

Maskinens leveransomfattning är avbildad på förpackningen. Kontrollera att innehållet i leveransen är fullständigt. Kontakta din försäljare om något tillbehör saknas eller om det finns transportskador.

Beskrivning av maskinen

I den här bruksanvisningen beskrivs den maximala utrustningen. Leveransens omfattning varierar beroende på modell (se förpackning).

För bilder, se bildsidorna

Bild A

- ① Munstycke för plan stråle
- ② Frigöringsknapp för smalt sprutmunstycke
- ③ Långt strålrör
- ④ Medeltryckspistol
- ⑤ Låsknapp
- ⑥ Upplåsningsknapp
- ⑦ Avdragsspak
- ⑧ Klämma på medeltryckspistolen
- ⑨ Kort strålrör
- ⑩ Bärhandtag för maskinen
- ⑪ Medeltryckssläng
- ⑫ *Trädgårdssläng (vävförstärkt, diameter minst 1/2 tum (13 mm), längd minst 7,5 m, med snabbkoppling som erbjuds i handeln)
- ⑬ Koppling
- ⑭ **KÄRCHER sugslang SH 5 för vattenförsörjning ur öppna behållare
- ⑮ ***Laddare Battery Power 18 V
- ⑯ ***Batteripaket Battery Power 18/25
- ⑰ Pistolhållare
- ⑱ Maskin
- ⑲ Klämma på maskinen
- ⑳ Strålrörshållare
- ㉑ Driftstatuslampa
- ㉒ PÅ/AV-knapp
- ㉓ Batteripaketets frigöringsknapp
- ㉔ Fäste för batteripaket
- ㉕ Vattenanslutning
- ㉖ Typskylt
- ㉗ Finfilter

*Behövs och säljs separat

**Finns som tillval

***Med undantag för Battery Set: Behövs och säljs separat

Bild B

Vattentank WT 12I

(finns som tillval, medföljer OC 6-18 Premium)

- ① Vattentank
- ② Maskinfäste
- ③ Maskinens frigöringsknapp
- ④ Vattentankens lock

- ⑤ Draghandtag
- ⑥ Vattentankens bärhandtag
- ⑦ Slanghållare
- ⑧ Hjul
- ⑨ Förvaringsfack
- ⑩ Fot
- ⑪ Utloppsventil

Blinkkoder

Driftstatuslampan indikerar driftstatus och fel.

_____	Maskinen är på.
_____	Maskinen är avstängd.
.....	Blinkkod 1, se <i>Maskinen går torr.</i>
.. .. .	Blinkkod 2, se <i>Maskinen är för varm eller för kall.</i>
....	Blinkkod 3, se <i>Maskinen förbrukar för mycket ström.</i>

Montering

Montera de lösa delarna på maskinen före idrifttagning-
en.

Montera strålrör och pistolhållaren

OBSERVERA

Strålrörs- och pistolhållaren kan inte demonteras när de har låsts fast!

- Skjut in strålrörshållaren i vänster fäste på maskinen tills den går i lås.
Bild C
- Skjut in pistolhållaren i höger fäste på maskinen tills det hörs att den går i lås.

Idrifttagning

Ladda batteripaket

- Ladda batteripaketet (se bruksanvisningen och säkerhetsanvisningarna för batteripaketet och ladda-
ren).

Montera/demontera det smala sprutmunstycket och strålröret

Montering

- Fäst det smala sprutmunstycket på det korta eller långa strålröret tills det hörs att det går i lås.
Bild D
- Skjut in det korta eller långa strålröret i medeltryckspistolen och fixera genom att vrida 90°.
Bild E

Demontering

- Tryck in strålröret i medeltryckspistolen och lossa genom att vrida 90° och dra av.
- Tryck på frigöringsknappen för det smala sprutmunstycket och dra av det.

Anslut/lossa medeltrycksslangen

Anslutning

- Rulla ut medeltrycksslangen och lös upp eventuella öglor och tvinningar.
- Anslut medeltrycksslangen till maskinen:
 - Dra i klämman på maskinen.

- Sätt in medeltrycksslangen.
- Stäng klämman på maskinen.

Bild F

- Anslut medeltrycksslangen till medeltryckspistolen:
 - Dra i klämman på medeltryckspistolen.
 - Sätt in medeltrycksslangen.
 - Tryck fast klämman på medeltryckspistolen.

Bild G

- Dra i medeltrycksslangen för att kontrollera att den sitter fast ordentligt i maskinen och i medeltryckspistolen.

Lossa

Hänvisning

Innan du lossar medeltrycksslangen ska du avbryta vattentillförseln eller ta bort maskinen ur vattentanken, se Vattenuttag från vattentanken, annars kommer vatten att läcka ut.

- Demonteringen görs i omvänd ordningsföljd.

Upprätta vattenförsörjning

OBSERVERA

Risk för skador på grund av förorenat vatten och tillsatser!

Föroreningar och tillsatser i vattnet kan skada pumpen eller tillbehören.

Använd endast maskinen med rent tappvatten utan föroreningar eller tillsatser.

Använd aldrig förorenat vatten, avloppsvatten eller saltvatten.

- Kontrollera att trycket, temperaturen och mängden pumpat vatten stämmer överens med kraven, se *Tekniska data.*

Hänvisning

Beakta vattenleverantörens föreskrifter.

Anslutning till en vattenledning

- Anslut trädgårdsslangen (ingår inte i leveransen) till kopplingen på maskinen.

Bild H

- Anslut trädgårdsslangen till en vattenledning.
- Öppna vattenkranen helt.

Vattenuttag från vattentanken

Maskinen kan användas med vattentanken WT 12! (specialtillbehör 2.644-351.0, ingår i OC 6-18 Premium).

OBSERVERA

Risk för skador!

Det finns risk för skador om vattentanken hanteras felaktigt.

Var försiktig: Tappa eller vält inte vattentanken, sätt ner den försiktigt, dra inte och tryck den inte mot hårda föremål som trottoarkanter eller trappor.

Följ alla instruktioner i Transport när du bär och drar den.

- Skjut in maskinen i maskinhållaren på vattentanken tills det hörs att den går i lås.

Information: Kopplingen måste monteras på vattenanslutningen!

Bild I

OBSERVERA

Risk för skador!

Det finns risk för skador om maskinen sänks ner i vatten.

Sänk inte ner maskinen i vätska.

Fyll inte vattentanken genom att doppa den eller skopa med den.

- Fyll vattentanken:
 - Skruva av och ta bort vattentankens lock.
 - Fyll vattentanken med rent, klart vatten.
 - Fäst och dra åt vattentankens lock.

Bild J

Hänvisning

När medeltrycksslangen lossas från maskinen eller medeltryckspistolen kan vatten läcka ut.

- Använd maskinen, se *Använd maskinen*.

Ta bort maskinen ur vattentanken

- Stäng av maskinen, se *Sätt på/stäng av maskinen*.

OBSERVERA

Risk för skador!

Det finns risk för skador om maskinen tas av felaktigt från vattentanken.

Ta bara tag i bärhandtaget på maskinen för att ta av maskinen från vattentanken.

Dra inte i batteripaketet eller batterihållaren.

- Ta bort maskinen ur vattentanken:
 - Tryck och håll ned maskinens frigöringsknapp.
 - Ta tag i maskinens bärhandtag och dra ut den ur maskinfästet.

Bild K

Suga upp vatten ur öppna behållare

Denna högtryckstvätt är tillsammans med sugslangen KÄRCHER SH 5 (specialtillbehör, art.nr 2.644-124.0) lämpad att suga upp ytvatten t.ex. ur regntunnor eller dammar (max. insugningshöjd anges i *Tekniska data*).

- Skruva loss kopplingen på maskinen.
- Fyll sugslangen med vatten.
- Dra åt sugslangens kopplingsmutter för hand på vattenanslutningen och stick ner sugslangen i en vattenkälla (till exempel regntunna).
 Dra sugslangen utan att den viks och utsätt den inte för drag eller tryck.
- Avlufta sugslangen:
 - Kör maskinen, se *Använd maskinen*, tills inga fler luftbubblor syns i sugslangen.
 - Släpp avtryckarhandtaget.
 - Tryck på låsknappen.

Hänvisning

Om maskinen inte kan avluftas måste strålröret på medeltryckspistolen demonteras, se *Montera/demontera det smala sprutmunstycket och strålröret, minska sughöjden och upprepa avluftningen*.

Om maskinen fortfarande inte genererar tryck måste strålröret monteras, maskinen anslutas till ett vattenrör och arbeta i ca 1 min tills den är ventilerad. Upprepa sedan steg 1 till 4.

Montera batteripaketet

⚠ FÖRSIKTIGHET

Risk för personskador och skador om batteriet inte har snäppt il!

Ett batteripaket som inte har snäppt il ordentligt kan falla ut och orsaka personskador eller skador.

Se till att batteripaketet har snäppt il ordentligt i fästet.

- Skjut in batteripaketet i fästet tills det hörs att det går i lås.

Bild L

Drift

OBSERVERA

Risk för skador vid torrkörning av pumpen!
Pumpskada

Stäng av maskinen om den inte genererar något tryck inom 2 minuter.

Gå till väga enligt informationen i *Hjälp vid störningar*.

Sätt på/stäng av maskinen

Sätt på

- Stäng av maskinen:
 - Vid vattenpumpning från ett vattenrör eller en öppen behållare: Placera maskinens undersida på en plan, jämn yta.

Bild M

- Om vatten hämtas från vattentanken: Placera vattentanken med hjulen och fötterna på en plan, jämn yta.

Bild N

- Tryck på strömbrytaren.

Bild O

Driftstatuslampan lyser.
Maskinen är klar att användas.

Stäng av

- Tryck på strömbrytaren.
Driftstatuslampan slocknar.
Maskinen är avstängd.

Använd maskinen

- Slå på maskinen, se *Sätt på/stäng av maskinen*.
- Använd maskinen:
 - Tryck på upplåsningsknappen.
 - Dra avtryckaren tills det tar stopp och utför rengöringen.

Bild P

Drift med rengöringsmedel

⚠ FARA

Fara för liv och hälsa vid hantering av rengöringsmedel!

Felaktig hantering av rengöringsmedel kan leda till dödsfall och allvarliga hälsoskador.

Observera rengöringsmedelstillverkarens säkerhetsblad, särskilt anvisningarna om personlig skyddsutrustning.

OBSERVERA

Risk för skador på grund av främmande ämnen i vattnet!

Främmande ämnen i vattentanken skadar maskinen. Tillsätt inte främmande ämnen som rengöringsmedel, bekämpningsmedel eller andra tillsatser till vattnet.

OBSERVERA

Risk för skador på grund av rengöringsmedel som verkar för länge och torkar in!

Rengöringsmedel kan skada ytor på heta ytor och om det får verka för länge.
Applicera inte rengöringsmedel på heta ytor och observera maximal verkningstid.
Låt inte rengöringsmedlet torka.

- Spruta sparsamt med rengöringsmedel på den torra ytan och låt verka (inte torka).
- Spola bort den upplösta smutsen med högtrycksstrålen, se *Använd maskinen*.

Avbryt användningen

- Avbryt användningen:
 - Släpp avtryckaren.
 - Tryck på låsknappen.
Avtryckaren är säkrad.

Bild Q

Ta ut batteripaketet

Hänvisning

Vid längre arbetsuppehåll måste batteripaketet tas ut ur maskinen och skyddas mot obehörig användning.

- Tryck på strömbrytaren för att stänga av maskinen, se *Sätt på/stäng av maskinen*.
- Ta bort batteripaketet:
 - Tryck på batteripaketets frigöringsknapp.
 - Dra ut batteripaketet ur batterihållaren.

Bild R

Avsluta driften

- Släpp avtryckarhandtaget.
- Stäng av maskinens vattenförsörjning:
 - Om vatten hämtas från en vattenledning: Stäng vattenkranen.
 - Om vatten hämtas från en öppen behållare: Skruva loss sugslangen på vattenanslutningen.
 - Om vatten hämtas från vattentanken: Töm vattentanken.
- Använd avtryckaren i max. 1 min. Trycket i maskinen sjunker och det återstående vattenet pumpas ut.
- Släpp avtryckarhandtaget.
- Tryck på låsknappen. Avtryckaren är säker.
- Tryck på strömbrytaren. Driftstatuslampan slocknar. Maskinen är avstängd.
- Om vatten hämtas från en vattenledning: Dra av trädgårdsslangen från kopplingen.
- Förvara tillbehöret, se *Förvara tillbehör*.
- Ta ut batteripaketet (se *Ta ut batteripaketet*) och ladda det.

Förvara tillbehör

- Avsluta driften, se *Avsluta driften*.
- Lossa medeltrycksslangen på maskinen och medeltryckspistolen, se *Anslut/lossa medeltrycksslangen*.
- Töm ut återstående vatten från tillbehören.
- Linda upp medeltrycksslangen.
- Maskin med vattentank: Fäst medeltrycksslangen på slanghållaren.

Bild S

- Montera det smala sprutmunstycket på det långa strålröret, se *Montera/demontera det smala sprutmunstycket och strålröret*.
 - Fäst det långa strålröret på strålrörshållaren.
- ### Bild T
- Montera det korta strålröret på medeltryckspistolen, se *Montera/demontera det smala sprutmunstycket och strålröret*.
 - Fäst medeltryckspistolen på pistolhållaren.

Transport

⚠ FÖRSIKTIGHET

Risk för personskador och skador om vikten ignoreras!

Vid transport och förvaring av maskinen finns det risk för personskador och skador på grund av vikten.

Observera maskinens vikt när den transporteras eller förvaras, se *Tekniska data*.

OBSERVERA

Risk för skador!

Det finns risk för skador om vattentanken hanteras felaktigt.

Var försiktig: Tappa eller vält inte vattentanken, sätt ner den försiktigt, dra inte och tryck den inte mot hårda föremål som trottoarkanter eller trappor.

OBSERVERA

Risk för skador på grund av frost!

Vatten kan skada maskinen och tillbehören vid frost.

Skydda maskinen och tillbehören mot frost under transport och förvaring.

- Avsluta driften, se *Avsluta driften*.

Bär maskinen

- Bär maskinen:
 - Maskin utan vattentank: Använd bärhandtaget för att lyfta och bära maskinen.

OBSERVERA

Risk för skador!

Det finns risk för skador om den bärs felaktigt.

Bär inte maskinen med hjälp av bärhandtaget så länge det finns vatten i vattentanken, utan använd endast vattentankens bärhandtag.

- Maskin med vattentank: Lyft och bär vattentanken med handtaget på vattentanken.

Bild U

Dra maskinen med vattentanken

- Dra maskinen med vattentanken:
 - Dra ut draghandtaget.
 - Luta vattentanken på hjulen.
 - Dra vattentanken med draghandtaget.

Bild V

Transportera maskinen med fordon

- Maskin med vattentank: Tryck ner draghandtaget tills det vilat mot vattentankens bärhandtag.
- Lasta maskinen i ett fordon och säkra den så att den inte kan glida eller välta enligt gällande föreskrifter.

Förvaring

⚠ FÖRSIKTIGHET

Risk för personskador och skador om vikten ignoreras!

Vid transport och förvaring av maskinen finns det risk för personskador och skador på grund av vikten.

Observera maskinens vikt när den transporteras eller förvaras, se *Tekniska data*.

OBSERVERA

Risk för skador på grund av frost!

Vatten kan skada maskinen och tillbehören vid frost.

Skydda maskinen och tillbehören mot frost under transport och förvaring.

- Avsluta driften, se *Avsluta driften*.

OBSERVERA

Risk för skador på grund av alger!

Fukt i vattentanken kan orsaka att alger bildas under lagring. Alger kan skada maskinen och orsaka lukt.

Töm ut allt vatten ur vattentanken efter användningen. Ta bort vattentankens lock för att säkerställa tillräcklig ventilation innan vattentanken förvaras

- Ta bort vattentankens lock och placera det i förvaringsfacket.
- Förvara maskinen och tillbehören i ett rum som är skyddat från frost och direkt solljus.

Skötsel och underhåll

OBSERVERA

Risk för skador vid felaktigt arbete på maskinen!

Kortslutning, fukt- och materialskador

Stäng av maskinen före alla arbeten på den och ta ut batteripaketet.

Rengör inte maskinen med vattenstråle och sänk inte ner den i vätskor.

Använd inte skrubbande eller aggressiva rengöringsmedel.

Enhten är underhållsfri.

Rengöra maskinen

1. Torka av apparaten med en fuktig trasa.

Rengör vattentanken

1. Rengör vattentanken med en fuktig trasa.

Rengör finfiltret

Rengör finfiltret regelbundet.

1. Gör maskinen trycklös, se *Avsluta driften*.
2. Maskiner med vattentank: Ta bort maskinen från vattentanken, se *Vattenuttag från vattentanken*.

OBSERVERA

Risk för skador vid felaktig rengöring!

Finfiltret skadas av felaktig rengöring.

Rengör finfiltret endast under rinnande vatten mot dess flödesriktning.

Använd inga spetsiga eller hårda föremål, t.ex. nålar eller stålborstar.

OBSERVERA

Risk för skador!

Om maskinen används utan finfilter kan den skadas.

Använd inte maskinen utan finfilter eller med ett skadat finfilter.

Kontrollera om finfiltret är skadat innan det monteras och byt ut ett skadat finfilter omedelbart.

3. Rengör finfiltret:
 - a Skruva loss kopplingen på vattenanslutningen.
 - b Dra ut finfiltret ur vattenanslutningen.
 - c Skölj finfiltret från utsidan till insidan under rinnande vatten.

Bild W

4. Montera finfiltret i omvänd ordningsföljd.

Rengöring av utloppsventilen i vattentanken

Rengör utloppsventilen i vattentanken vid nedsmutsning eller läckage.

1. Gör maskinen trycklös, se *Avsluta driften*.
2. Ta bort maskinen från vattentanken, se *Vattenuttag från vattentanken*.
3. Rengör utloppsventilen:
 - a Tippa vattentanken framåt.
 - b Skölj smutsen från utloppsventilen med en vattenstråle.

Bild X

Hjälp vid störningar

⚠ FARA

Beröring av strömförande delar

Elchock

Stäng av maskinen före alla arbeten på den och ta ut batteripaketet.

Låt endast auktoriserad kundtjänst genomföra reparationer och arbeten på elektriska komponenter.

Du kan åtgärda mindre störningar på egen hand med hjälp av översikten nedan.

Kontakta auktoriserad kundtjänst om du är osäker.

Fel	Orsak	Åtgärd
Maskinen startar inte	Batteripaketet sitter inte rätt i fästet.	1. Skjut in batteripaketet i fästet tills det hörs att det går i lås.
	Batteripaketets laddning är för låg.	1. Ladda batteripaketet.
	Maskinen eller batteriet är för varmt/kallt.	1. Ta ut batteripaketet ur maskinen och låt det svalna eller värm upp det. 2. Observera tillåten omgivningstemperatur, se <i>Tekniska data</i> . 3. Placera inte maskinen och batteripaketet i solen eller använd/förvara dem inte utanför den tillåtna omgivningstemperaturen.
	Batteripaketet eller laddaren är defekt.	1. Byt ut batteripaketet eller laddaren.
Maskinen stängs av automatiskt	Maskinen eller batteriet är för varmt/kallt.	1. Ta ut batteripaketet ur maskinen och låt det svalna eller värm upp det. 2. Observera tillåten omgivningstemperatur, se <i>Tekniska data</i> . 3. Placera inte maskinen och batteripaketet i solen eller använd/förvara dem inte utanför den tillåtna omgivningstemperaturen.

Fel	Orsak	Åtgärd
Maskinen genererar inget eller otillräckligt tryck eller strålen pulserar	Munstyckshålet i det smala sprutmunstycket är smutsigt.	1. Ta bort smuts med en nål ur munstyckshålet. 2. Skölj sprutmunstycket framifrån med vatten.
	Vattentillförseln är för låg.	1. Öppna vattenkranen helt. 2. Kontrollera att vattentillflödet levererar tillräcklig mängd vatten.
	Vattentanken är tom.	1. Fyll vattentanken med rent, klart vatten.
	Vattenförsörjningen via sugslangen är otillräcklig.	1. Använd endast en sugslang KÄRCHER SH 5. 2. Avlufta sugslangen och maskinen, se <i>Suga upp vatten ur öppna behållare</i> . 3. Dra sugslangen utan veck. 4. Dra avtryckaren tills det tar stopp. 5. Minska sughöjden, för maximal sughöjd, se <i>Tekniska data</i> . 6. Om vatten fortfarande inte sugs upp: Anslut maskinen till en vattenledning och arbeta i ca 1 min. Anslut och avlufta sugslangen igen, se <i>Suga upp vatten ur öppna behållare</i> .
	Tätningringen på kopplingen är skadad.	1. Byt ut tätningringen.
	Finfiltret är smutsigt.	1. Rengör finfiltret, se <i>Rengör finfiltret</i> .
Maskinen är otät	Utloppsventilen i vattentanken är smutsig.	1. Rengör utloppsventilen, se <i>Rengöring av utloppsventilen i vattentanken</i> .
	Medeltrycksslangen är inte ansluten till maskinen.	1. Lossa inte medeltrycksslangen på maskinen så länge som den är ansluten till vattenförsörjningen eller införd i vattentanken. 2. Innan du lossar medeltrycksslangen från maskinen måste du stänga av vattentillförseln eller ta bort maskinen ur vattentanken, se <i>Vattenuttag från vattentanken</i> .
	Tätningringen på anslutningen till medeltrycksslangen är skadad.	1. Byt ut tätningringen.
	Tätningringen på kopplingen är skadad.	1. Byt ut tätningringen.
	En lätt otäthet på maskinen är normalt.	1. Låt KÄRCHER service kontrollera maskinen vid kraftigt läckage.
Medeltrycksslangen läcker	Medeltrycksslangen är inte ansluten till medeltryckspistolen.	1. Lossa inte medeltrycksslangen på medeltryckspistolen så länge maskinen är ansluten till vattentillförseln eller införd i vattentanken. 2. Innan du lossar medeltrycksslangen på medeltryckspistolen måste vattentillförseln stängas av, se <i>Anslutning till en vattenledning</i> eller ta bort maskinen ur vattentanken, se <i>Vattenuttag från vattentanken</i> .
	Tätningringen på anslutningen till medeltrycksslangen är skadad.	1. Byt ut tätningringen.
	Medeltrycksslangen är skadad.	1. Byt ut medeltrycksslangen omedelbart. Reparera inte medeltrycksslangen.

Fel	Orsak	Åtgärd
Maskinen går torr	Finfiltret är smutsigt.	1. Rengör finfiltret, se <i>Rengör finfiltret</i> .
	Vattenmängden är för låg.	1. Kontrollera om kraven på vattenförsörjningen uppfylls, se <i>Upprätta vattenförsörjning</i> . 2. Kontrollera om maskinen är korrekt ansluten till vattenförsörjningen och att den är avluftad, se <i>Anslutning till en vattenledning, Vattenuttag från vattentanken eller Suga upp vatten ur öppna behållare</i> . 3. Vänta 20 sekunder eller låt maskinen svalna innan den sätts på igen (motorskydds-brytaren har löst ut, se <i>Motorskydds-brytare</i>).
Maskinen är för varm eller för kall	Motorskydds-brytaren har löst ut, se <i>Motorskydds-brytare</i> .	1. Låt maskinen svalna eller värmas upp. 2. Observera tillåten omgivningstemperatur, se <i>Tekniska data</i> . 3. Placera inte maskinen i solen eller använd/förvara den inte utanför den tillåtna omgivningstemperaturen.
Maskinen förbrukar för mycket ström	Blockering på grund av främmande föremål i maskinen eller tillbehören.	1. Ta bort främmande föremål från hålet i det smala sprutmunstycket med en nål. 2. Skölj sprutmunstycket framifrån med vatten. 3. Låt KÄRCHER kontrollera maskinen.
	Inkompatibla tillbehör används.	1. Använd endast tillbehör som är godkända av KÄRCHER.
	Avtryckaren har inte dragits helt.	1. Dra avtryckaren tills det tar stopp.

Garanti

I respektive land gäller de garantivillkor som publicerats av våra auktoriserade distributörer. Eventuella fel på maskinen repareras utan kostnad inom garantitiden, under förutsättning att de orsakats av ett material- eller tillverkningsfel. Vid frågor som gäller garantin ska du vända dig med kvitto till inköpsstället eller närmaste, auktoriserad kundtjänst.

(Se baksidan för adress)

Ytterligare garantiinformation (om tillgänglig) finns i serviceområdet på din lokala Kärcher-webbplats under "Nedladdningar".

EU-försäkrans om överensstämmelse

Härmed förklarar vi att nedan angiven maskin genom sin utformning och konstruktionstyp samt i det utförande som marknadsförs av oss uppfyller gällande grundläggande säkerhets- och hälsokrav i EU-direktivet. Denna försäkrans upphör att gälla om maskinen ändras utan att detta har godkänts av oss.

Produkt: Mobile Outdoor Cleaner

Typ: OC 6-18, OC 6-18 Premium

Gällande EU-direktiv

2014/30/EU

2011/65/EU

2000/14/EG

Tillämpade harmoniserade standarder

EN 60335-1

EN 60335-2-54

EN 62233: 2008

EN 55014-1: 2017 + A11: 2020

EN 55014-2: 1997 + A1: 2001 + A2: 2008

EN IEC 63000: 2018

Tillämpad konformitetsbedömningsprocedur

2000/14/EG: Bilaga V

Ljudeffektnivå dB(A)

OC 6-18, OC 6-18 Premium

Uppmätt: 82

Garanterad: 84

Undertecknande agerar på uppdrag av och med styrelsens godkännande.



H. Jenner

Chairman of the Board of Management



S. Reiser

Manager Regulatory Affairs & Certification

Dokumentationsbefullmäktigad:

S. Reiser

Alfred Kärcher SE & Co. KG

Alfred-Kärcher-Str. 28 - 40

D-71364 Winnenden (Germany)

Tfn: +49 7195 14-0

Fax: +49 7195 14-2212

Winnenden, 01.04.2024

Tekniska data

Effektdata maskin

Driftspänning	V	18
Kapslingsklass		IPX4
Skyddsklass		III
Drifttid (max.) med full batteriladdning med batteripaket Battery Power 18/25	min	12
Volym, vattentank	l	12
Max. tillåtet tryck	MPa	2,4

Vattenanslutning		
Tillopstryck (max.)	MPa	1,0
Tillopstemperatur (max.)	°C	40
Insugningshöjd (max.)	m	0,5
Tillåten omgivningstemperatur	°C	5-40
Mått och vikter		
Typisk arbetsvikt (maskin utan vattentank)	kg	3,3
Typisk arbetsvikt (maskin med vattentank)	kg	18,5
Längd x bredd x höjd (maskin utan vattentank)	mm	384 x 241 x 204
Längd x bredd x höjd (maskin med vattentank)	mm	349 x 321 x 586
Fastställda värden enligt EN 60335-2-79		
Hand-arm-vibrationsvärde	m/s ²	0,5
Osäkerhet K	m/s ²	0,5
Ljudtrycksnivå L _{PA}	dB(A)	69
Osäkerhet K _{PA}	dB(A)	3
Ljudeffektsnivå L _{WA} + Osäkerhet K _{WA}	dB(A)	84

Med förbehåll för tekniska ändringar.

Sisältö

KÄRCHER Home & Garden -sovellus.....	95
Turvallisuusohjeet.....	95
Turvallisuusohjeet.....	96
Ympäristönsuojelu.....	96
Määräystenmukainen käyttö.....	96
Lisävarusteet ja varaosat.....	96
Toimituksen sisältö.....	96
Laitekuvaus.....	96
Asennus.....	97
Käyttöönotto.....	97
Käyttö.....	98
Kuljetus.....	99
Varastointi.....	100
Hoito ja huolto.....	100
Ohjeet häiriötilanteissa.....	100
Takuu.....	102
EU-vaatimustenmukaisuusvakuutus.....	102
Tekniset tiedot.....	103

KÄRCHER Home & Garden -sovellus

KÄRCHER Home & Garden -sovelluksen avulla saat seuraavia etuja käyttäessäsi laitettasi:

- Sovellusvinkkejä ja asiantuntijatietoja
 - Tuotetietoja, varusteleiskatsauksia ja käyttöohjeita
 - Avustusta ja huoltoyhteyshenkilöitä
 - Verkkokauppa - erikoistarjouksia ja paljon muuta.
- Skannaa pakkausksessa oleva koodi tai lataa KÄRCHER Home & Garden -sovellus sovelluskaupastasi ja rekisteröi tuote kätevästi.

Turvallisuusohjeet



Lue ennen laitteen ensimmäistä käyttöä nämä turvallisuusohjeet, tämä alkupe- räinen käyttöohje, akun mukana toimi- tettavat turvallisuusohjeet ja akun/laturin mukana toimitettava alkuperäinen käyttöohje. Menettele niiden mukaisesti. Säilytä ohjeet myöhempiä käyttöä tai laitteen seuraavaa omistajaa varten.

Käyttöohjeen ohjeiden lisäksi sinun on noudatettava la- kimääräisiä yleisiä turvallisuus- ja tapaturmantorjunta- määräyksiä.

Vaarallisuusasteet

⚠ VAARA

- Huomautus välittömästi uhkaavasta vaarasta, joka voi aiheuttaa vakavan ruumiinvamman tai johtaa kuolemaan.

⚠ VAROITUS

- Huomautus mahdollisesta vaarallisesta tilanteesta, joka voi aiheuttaa vakavan ruumiinvamman tai voi johtaa kuolemaan.

⚠ VARO

- Huomautus mahdollisesta vaarallisesta tilanteesta, joka voi aiheuttaa vähäisiä vammoja.

HUOMIO

- Huomautus mahdollisesta vaarallisesta tilanteesta, joka voi aiheuttaa aineellisia vahinkoja.

Yleiset turvallisuusohjeet

⚠ **VAARA** • Tukehtumisvaara. Pidä pakkauskal- vot pois lasten ulottuvilta.

⚠ **VAROITUS** • Käytä laitetta vain määräysten mukaisesti. Ota huomioon paikalliset olosuhteet ja varo laitteella työskennellessäsi muita ihmisiä, erityisesti lapsia. • Henkilöt, joilla on vajavaiset ruumiilliset, aistilliset tai henkiset ominaisuudet tai puutteita kokemuksessa ja tietämyksessä, saavat käyttää tätä laitetta vain siinä ta- pauksessa, että he ovat oikein valvonnan alaisia tai ovat saaneet opastuksen heidän turvallisuudestaan vastaava- n henkilön toimesta laitteen turvalliseen käyttöön ja ovat ymmärtäneet sen käyttöön liittyvät vaarat.

- Lapset eivät saa käyttää laitetta.
- Valvo lapsia sen varmistamiseksi, että he eivät leiki laitteella.

⚠ **VARO** • Turvalaitteita on sinun turvallisuutesi vuoksi. Älä koskaan muuta tai ohita turvalaitteita.

Käyttö

⚠ **VAARA** • Käyttö räjähdysvaarallisilla alueilla on kielletty. • Noudata laitetta käytettäessä vaarallisilla alueilla (esim. huoltoasemat) vastaavia turvallisuus- määräyksiä.

⚠ **VAROITUS** • Älä suuntaa vesisuihkua kohti ihmisiä, eläimiä, toimivaa sähkövarustusta tai irrallisia esineitä. • Älä ruiskuta mitään esineitä, jotka sisältävät terveydelle vaarallisia aineita (esim. asbestia). • Lait- teessa on sähköisiä rakenneosia, eikä sitä saa puhdis- taa juoksevalle vedelle.

⚠ **VARO** • Älä käytä laitetta, jos se on aikaisem- min pudonnut, näkyvästi vaurioitunut tai epätiivis. • Älä käytä laitetta voimassa olevien määräysten mukaan koskaan ilman järjestelmäerotinta juomavesiverkossa. Varmista, että se talon vesilaitteisto, jolla painepesuriä käytetään, on varustettu standardin EN 12729 mukai- sella tyyppin BA järjestelmäerottimella. • Järjestel-

määrösten kautta virrannut vesi ei enää ole juomavettä. • Älä jätä laitetta koskaan käytön aikana ilman valvontaa. • Käytä tai säilytä laitetta vain kuvauksen tai kuvan mukaisesti.

HUOMIO • Laitteavurioita kuivakäynnin johdosta. Kytke laite päälle vain, kun vedensyöttö toimii varmasti. • Älä käytä laitetta alle 0 °C lämpötiloissa.

Symbolit laitteessa

	Älä suuntaa korkeapainesuihkua kohti ihmisiä, eläimiä, toimivaa sähkövarustusta tai itse laitetta. Suojaa laite jäätymiseltä.
	Laitetta ei saa yhdistää suoraan yleiseen vesijohtoverkkoon.
	Taaton äänenpainetaso

Turvallitteet

Laukaisinvivun lukituspainike

Lukituspainike lukitsee laukaisinvivun ja estää laitteen tahattoman käynnistämisen.

Moottorinsuojakytkin

Jos virrankulutus/lämpötila on liian korkea, moottorinsuojakytkin kytkee laitteen pois päältä. Odota 20 sekuntia tai anna laitteen jäähtyä ennen uutta päällekytkentää.

Ympäristönsuojelu



Pakkausmateriaalit ovat kierrätettäviä. Hävitä pakkaukset ympäristöä säästäen.



Sähkö- ja elektroniikkalaitteet sisältävät arvokkaita kierrätettäviä materiaaleja tai rakenneosia kuten paristoja, akkuja tai öljyjä, jotka väärin käsiteltyinä tai väärin hävitettyinä voivat aiheuttaa mahdollisia vaaroja ihmisten terveydelle ja ympäristölle. Nämä rakenneosat ovat kuitenkin välttämättömiä laitteen asianmukaisen toiminnan vuoksi. Tällä symbolilla merkityjä laitteita ei saa hävittää kotitalousjätteenä.



Puhdistustöitä, joiden yhteydessä syntyy öljypitoista jätettä, esim. moottorin pesu, alustapesu, saa tehdä vain pesupaikoilla, joilla on öljynerotin.



Veden ottaminen julkisista vesistöistä ei ole joissain maissa sallittua.

Sisältöaineita koskevia ohjeita (REACH)

Päivitettyjä tietoja ainesosista löytyy osoitteesta: www.kaercher.de/REACH

Määräystenmukainen käyttö

Akkukäyttöinen painepesuri on tarkoitettu vain yksityiskäyttöön.

Akkukäyttöinen painepesuri on tarkoitettu koneiden, ajoneuvojen, rakenteiden, työkalujen, julkisivujen, terrassien, puutarhalaitteiden jne. puhdistamiseen vesisuihkulla.

Akkupaketit ja laturit

Käytä laitetta vain KÄRCHER 18 V Battery Power (+) -järjestelmien akkupakettien ja latureiden kanssa.



Soveltuvat akkupaketit ja laturit on merkitty KÄRCHER 18 V Battery Power (+) -järjestelmien symbolilla. Soveltuvissa akkupaketeissa on merkintä "Battery Power 18/.... ja Battery Power+ 18/...".
Soveltuvissa latureissa on merkintä "BC 18 V ...".

Lisävarusteet ja varaosat

Käytä vain alkuperäisiä lisävarusteita ja alkuperäisiä varaosia, sillä ne varmistavat laitteen turvallisen ja häiriötönnän käytön.

Tietoja lisävarusteista ja varaosista löytyy osoitteesta www.kaercher.com.

Erikoisvarusteet

Käytä vain sinisellä tulpalla varustettuja erikoisvarusteita.

Akkupakettia ja laturia koskevia ohjeita

Seuraavia tuotteita on saatavana erikoisvarusteina:

- Akut/laturit, jotka eivät sisälly toimitukseen tai joita tarvitaan lisävarusteena
- Pikalaturi ja suuremman kapasiteetin akku

Toimituksen sisältö

Laitteen toimituksen sisältö on kuvattu pakkauksessa. Tarkasta laitetta pakkauksesta purkaessasi pakkauksen sisällön täydellisyys. Jos lisävarusteita puuttuu tai havaitset kuljetusvahinkoja, ilmoita tästä jälleenmyyjälle.

Laitekuvaus

Tässä käyttöohjeessa kuvataan maksimaalinen varustus. Mallista riippuen toimituksen sisällössä on eroja (katso pakkaus).

Kuvat katso kuvasivut

Kuva A

- 1 Viuhkasuutin
- 2 Viuhkasuuttimen lukituksen avauspainike
- 3 Pitkä suihkuputki
- 4 Keskipainepistooli
- 5 Lukituspainike
- 6 Vapautuspainike
- 7 Rajoitusvipu
- 8 Puristin keskipainepistoolissa
- 9 Lyhyt suihkuputki
- 10 Laitteen kantokahva
- 11 Keskipaineletku
- 12 **Puutarhaletku (kangasvahvistettu, halkaisija vähintään 1/2" (13 mm), pituus vähintään 7,5 m, kaupallisesti saatavana olevalla pikaliittimellä)
- 13 Kytkin
- 14 **KÄRCHER SH 5 -imuletku vesihuoltoon avoimista säiliöistä
- 15 ***pistokelaturi Battery Power 18 V
- 16 ***akkupaketti Battery Power 18/25
- 17 Pistoolin pidike

- 18) Laite
- 19) Kiinnitin laitteessa
- 20) Suihkuputken pidike
- 21) Käyttötilan LED
- 22) PÄÄLLE/POIS-painike
- 23) Akun vapautuspainike
- 24) Akun kiinnityskohta
- 25) Vesiyhde
- 26) Tyypikilpi
- 27) Hienosuodatin

*tarvitaan lisäksi ja saatavana erikseen

**saatavana vaihtoehtona

***paitsi Battery Set: tarvitaan lisäksi ja saatavana erikseen

Kuva B

Vesisäiliö WT 12l

(saatavana vaihtoehtona, sisältyy toimitukseen mallissa OC 6-18 Premium)

- 1) Vesisäiliö
- 2) Laitteen kiinnityskohta
- 3) Laitteen lukituksen avauspainike
- 4) Vesisäiliön kansi
- 5) Vetokahva
- 6) Vesisäiliön kantokahva
- 7) Letkupidike
- 8) Pyörä
- 9) Säilytyslokero
- 10) Tukijalka
- 11) Poistiventtiili

Vilkukoodit

Käyttötilan LED osoittaa käyttötilan ja häiriöt.

_____	Laite on kytketty päälle.
_____	Laite on kytketty pois päältä.
.....	Vilkukoodi 1, katso <i>Laite käy kii- vänä.</i>
.. .. .	Vilkukoodi 2, katso <i>Laite on liian lämmen tai liian kylmä.</i>
.... ..	Vilkukoodi 3, katso <i>Laite ottaa lii- kaa virtaa.</i>

Asennus

Asenna irrallaan toimitetut osat laitteeseen ennen käyttöönottoa.

Suihkuputken ja pistoolin pidikkeen asennus

HUOMIO

Suihkuputken ja pistoolin pidikettä ei voi enää irrottaa niiden paikoilleen lukittumisen jälkeen!

1. Työnnä suihkuputken pidikettä laitteen vasempaan kiinnityskohtaan, kunnes pidike lukittuu.

Kuva C

2. Työnnä pistoolin pidikettä laitteen oikeaan kiinnityskohtaan, kunnes pidike lukittuu.

Käyttöönotto

Akkupaketin lataaminen

1. Lataa akku (katso akun ja laturin käyttöohjeet ja turvallisuusohjeet).

Viuhkasuuttimen ja suihkuputken asennus/irrotus

Asennus

1. Työnnä viuhkasuutinta lyhyeen tai pitkään suihkuputkeen, kunnes suutin lukittuu kuuluvasti.

Kuva D

2. Paina lyhyt tai pitkä suihkuputki keskipainepistooliin ja kiinnitä se kääntämällä sitä 90°.

Kuva E

Irrotus

3. Paina suihkuputki keskipainepistooliin ja irrota ja vedä se irti kääntämällä sitä 90°.
4. Paina viuhkasuuttimen lukituksen avauspainiketta ja vedä viuhkasuutin irti.

Keskipaineletkun yhdistäminen/irrottaminen

Yhdistäminen

1. Kelaä keskipaineletku auki ja suorista mahdolliset silmukat ja kierteet.

2. Keskipaineletkun yhdistäminen laitteeseen:

- a Vedä kiinnittimestä laitteesta.
- b Työnnä keskipaineletku paikoilleen.
- c Paina kiinnitin laitteesta takaisin.

Kuva F

3. Keskipaineletkun yhdistäminen keskipainepistooliin:

- a Vedä kiinnittimestä keskipainepistoolissa.
- b Työnnä keskipaineletku paikoilleen.
- c Paina kiinnitin keskipainepistoolissa takaisin.

Kuva G

4. Vedä keskipaineletkusta ja tarkasta sen tiukka kiinnitys laitteessa ja keskipainepistoolissa.

Irrotus

Huomautus

Ennen keskipaineletkun irrottamista on vesihuolto katkaistava tai laite poistettava vesisäiliöstä, katso Vedenotto vesisäiliöstä, muuten vettä valuu ulos.

5. Irrotus tapahtuu päinvastaisessa järjestyksessä.

Vesihuollon yhdistäminen

HUOMIO

Vaurioitumisvaara likaantuneen veden ja lisäainesten johdosta!

Epäpuhtaudet vedessä ja lisäaineissa voivat vaurioittaa laitetta ja varusteita.

Käytä laitetta vain puhtaalla makeavedellä, jossa ei ole epäpuhtauksia tai lisäaineita.

Älä koskaan käytä likaantunutta vettä, jätevedettä tai suolavettä.

1. Tarkasta, että syötetyn veden paine, lämpötila ja määrä vastaavat vaatimuksien noudattamista, katso *Tekniset tiedot.*

Huomautus

Noudata vesiyhtiön määräyksiä.

Liitänä vesijohtoon

1. Kiinnitä puutarhaletku (ei sisälly toimitukseen) laitteeseen liitteeseen.
2. Yhdistä puutarhaletku vesijohtoon.
3. Avaa vesihana kokonaan.

Vedenotto vesisäiliöstä

Laitetta voidaan käyttää vesisäiliön WT 12 l kanssa (erikoisvaruste 2.644-351.0, mallissa OC 6-18 Premium sisältyy toimitukseen).

HUOMIO

Vaurioitumisvaara!

Vaurioitumisvaara, jos vesisäiliötä käsitellään epäasianmukaisesti.

Menettele huolellisesti: Älä pudota tai kallista vesisäiliötä, laske se varovasti alas, älä vedä tai työnnä sitä kovia esineitä vasten, kutenesim. reunakivet tai portaat.

Noudata kantamisessa ja vetämisessä kaikkia ohjeita kohdassa Kuljetus.

1. Työnnä laitetta vesisäiliössä olevaan laitteen kiinnityskohtaan, kunnes laite kuuluvasti lukittuu.

Ohje: Liittimen on oltava asennettuna vesiyhteyseen!

Kuva I

HUOMIO

Vaurioitumisvaara!

Vaurioitumisvaara, jos laite upotetaan veteen.

Älä upota laitetta nesteisiin.

Älä täytä vesisäiliötä upottamalla tai kauhomalla.

2. Vesisäiliön täyttäminen:

- a Kierrä vesisäiliön kansi irti ja poista se.
- b Täytä vesisäiliö puhtaalla, kirkkaalla vedellä.
- c Kiinnitä vesisäiliön kansi ja kierrä se kiinni.

Kuva J

Huomautus

Keskipaineletkua laitteesta tai keskipainepistoolista irrotettaessa voi vettä valua ulos.

3. Laitteen käyttäminen, katso *Laitteen käyttäminen*.

Laitteen irrottaminen vesisäiliöstä

4. Laitteen poiskytkentä, katso *Laitteen kytkeminen päälle/pois*.

HUOMIO

Vaurioitumisvaara!

Vaurioitumisvaara poistettaessa laitetta epäasianmukaisesti vesisäiliöstä.

Tartu vain laitteen kantokahvaan poistaessasi laitetta vesisäiliöstä.

Älä vedä akkupaketista tai akkupaketin kiinnityskohdasta.

5. Laitteen irrottaminen vesisäiliöstä:

- a Pidä laitteen lukituksen avauspainiketta painettuna.
- b Tartu laitteeseen kantokahvasta ja vedä se pois laitteen kiinnityskohdasta.

Kuva K

Veden imeminen avoimista säiliöistä

Tämä painepesuri on varustettu KÄRCHER SH 5-imuletkulla (erikoisvaruste, tilausnro 2.644-124.0), joka soveltuu pintaveden imemiseen, esim. sadevesitynnreistä tai lammikoista (maksimaalinen imukorkeus, katso *Tekniset tiedot*).

1. Kierrä liitin laitteesta irti.
2. Täytä imuletku vedellä.

3. Kiristä imuletkun hattumutteri vesiyhteyteen käsin kiinni ja ripusta imuletku johonkin vesilähteeseen (esim. sadevesitynnryyniin). Aseta imuletku ilman taitoksia ja veto- tai painerasi-tuksia.
4. Imuletkun ilmaaminen:
 - a Käytä laitetta, katso *Laitteen käyttäminen*, kunnes imuletkussa ei enää näy ilmakuplia.
 - b Vapauta laukaisinvipu.
 - c Paina lukituspainiketta.

Huomautus

Jos laitetta ei voi ilmata, irrota suihkuputki ja keskipainepistooli, katso *Viuhkasuuttimen ja suihkuputken asennus/irrotus*, vähennä imukorkeutta ja suorita ilmaustoimenpide uudelleen.

Jos laite ei vielääkään kehitä painetta, asenna suihkuputki, yhdistä laite johonkin vesijohtoon ja käytä sitä n. 1 minuutin ajan, kunnes ilmaus on suoritettu. Toista sen jälkeen työvaiheet 1 - 4.

Akkupaketin asennus

△ VARO

Loukkaantumis- ja vaurioitumisvaara, jos akku ei ole lukittunut paikalleen!

Akku, joka ei ole kunnolla lukittunut kiinni, voi pudota ja aiheuttaa loukkaantumisia tai vaurioita.

Varmista, että akku lukittuu oikein kiinni akun kiinnityskohtaan.

1. Työnnä akkupakettia sen kiinnityskohtaan, kunnes se lukittuu kuuluvasti.

Kuva L

Käyttö

HUOMIO

Vaurioitumisvaara pumpun kuivakäynnin johdosta Pumpppuvaurioita

Kytke laite pois päältä, jos se ei 2 minuutin kuluessa kehitä painetta.

Menettele ohjeiden mukaan kohdassa *Ohjeet häiriötilanteissa*.

Laitteen kytkeminen päälle/pois

Päällekytkentä

1. Laite asetetaan paikoilleen:

- a Kun vettä otetaan vesijohdosta tai avoimesta säiliöstä: Laitteen alapuoli asetetaan vaakasuoralle, tasaiselle alustalle.

Kuva M

- b Kun vettä otetaan vesisäiliöstä: Vesisäiliö pyöriin ja tukijalkoinen asetetaan vaakasuoralle, tasaiselle alustalle.

Kuva N

2. Paina PÄÄLLE/POIS-painiketta.

Kuva O

Käyttötilan LED palaa.

Laite on käyttövalmis.

Poiskytkentä

3. Paina PÄÄLLE/POIS-painiketta.

Käyttötilan LED sammuu.

Laite on kytketty pois päältä.

Laitteen käyttäminen

1. Laitteen päällekytkentä, katso *Laitteen kytkeminen päälle/pois*.
2. Laitteen käyttäminen:
 - a Paina lukituksen avauspainiketta.
 - b Vedä laukaisinvipu vasteeseen saakka ja suorita puhdistustyö.

Kuva P

Käyttö puhdistusaineella

⚠ VAARA

Hengen ja terveyden vaara puhdistusaineita käsitellessä!

Puhdistusaineiden epäasianmukainen käsittely voi johtaa kuolemaan ja vakaviin terveyshaittoihin. Noudata puhdistusaineen valmistajien käyttöturvallisuustiedotteita, erityisesti henkilökohtaista suojavarustusta koskevia ohjeita.

HUOMIO

Vaurioitusvaara vedessä olevien vieraiden aineiden johdosta!

Vedessä olevat vieraat aineet vaurioittavat laitetta. Älä lisää veteen mitään vieraita aineita, kuten puhdistusaineita, kasvintorjunta-aineita tai muita lisäaineita.

HUOMIO

Vaurioitusvaara liian kauan vaikuttavien ja kuivuvien puhdistusaineiden johdosta!

Puhdistusaineet voivat vaurioittaa kuumia pintoja, ja jos ne jätetään liian kauan vaikuttamaan pintoihin.

Älä levitä puhdistusaineitakuumille pinnoille ja noudata maksimaalista vaikutusaikaa.

Älä anna puhdistusaineiden kuivua.

1. Suihkuta puhdistusainetta hieman kuivalle pinnalle ja anna vaikuttaa (ei kuivua).
2. Huuhteile irronnut lika painesuihkulla, katso luku *Laitteen käyttäminen*.

Käytön keskeyttäminen

1. Käytön keskeyttäminen:
 - a Vapauta laukaisinvipu.
 - b Paina lukituspainiketta.Laukaisinvipu on varmistettu.

Kuva Q

Akkupaketin irrottaminen

Huomautus

Poista akku laitteesta, kun et tarvitse laitetta pidempään aikaan, ja varmista, ettei laitetta voida käyttää luvattomasti.

1. Paina PÄÄLLE/POIS-painiketta laitteen kytkemiseksi pois päältä, katso *Laitteen kytkeminen päälle/pois*.
2. Akkupaketin irrottaminen:
 - a Paina akkupaketin lukituksen avauspainiketta.
 - b Vedä akkupaketti ulos sen kiinnityskohdasta.

Kuva R

Käytön lopettaminen

1. Vapauta laukaisinvipu.
2. Laitteen vesihuollon lopettaminen:
 - a Kun vettä otetaan vesijohdosta: Sulje vesihana.
 - b Kun vettä otetaan avoimesta säiliöstä: Irrota imuletku vesiyhteestä.
 - c Kun vettä otetaan vesisäiliöstä: Tyhjennä vesisäiliö.
3. Käytä laukaisinvipua enint. 1 minuutin ajan. Paine laitteessa poistuu ja jäljellä oleva vesi pumpataan laitteesta ulos.
4. Vapauta laukaisinvipu.
5. Paina lukituspainiketta. Laukaisinvipu on varmistettu.
6. Paina PÄÄLLE/POIS-painiketta. Käyttötilan LED sammuu. Laitte on kytketty pois päältä.

7. Kun vettä otetaan vesijohdosta: Vedä puutarhaletku irti liittimestä.
8. Varusteiden säilytys, katso *Varusteiden säilyttäminen*.
9. Akkupaketin irrottaminen (katso *Akkupaketin irrottaminen*) ja lataaminen.

Varusteiden säilyttäminen

1. Käytön lopettaminen, katso *Käytön lopettaminen*.
 2. Irrota keskipaineletku laitteesta ja keskipainepistoolista, katso *Keskipaineletkun yhdistäminen/irrottaminen*.
 3. Valuta jäljellä oleva vesi ulos varusteista.
 4. Kelaä keskipaineletku sisään.
 5. Laitte vesisäiliön kanssa: Kiinnitä keskipaineletku letkunpitteeseen.
- #### Kuva S
6. Viuhkasuuttimen asentaminen pitkään suihkuputkeen, katso *Viuhkasuuttimen ja suihkuputken asennus/irrotus*.
 7. Anna pitkän suihkuputken lukittua suihkuputken pidikkeeseen.
- #### Kuva T
8. Lyhyen suihkuputken asentaminen keskipainepistooliin, katso *Viuhkasuuttimen ja suihkuputken asennus/irrotus*.
 9. Anna keskipainepistoolin lukittua pistoolin pidikkeeseen.

Kuljetus

⚠ VARO

Loukkaantumis- ja vaurioitusvaara painon huomiotta jättämisen johdosta!

Laitetta kuljetettaessa ja varastoitaessa on olemassa loukkaantumis- ja vaurioitusvaara sen painon vuoksi. Kiinnitä kuljetuksessa ja varastoinnissa huomiota laitteen painoon, katso *Tekniset tiedot*.

HUOMIO

Vaurioitusvaara!

Vaurioitusvaara, jos vesisäiliötä käsitellään epäasianmukaisesti.

Menettele huolellisesti: Älä pudota tai kaada vesisäiliötä, laske se varovasti alas, äläkä vedä tai työnnä sitä kovaa esineitä vasten, kuten reunakivet tai portaat.

HUOMIO

Vaurioitusvaara jäätyksen johdosta!

Vesi voi jäätyessään vaurioittaa laitetta ja varusteita. Suojaa laite ja varusteet jäätymiseltä kuljetuksen ja varstoinnin aikana.

1. Käytön lopettaminen, katso *Käytön lopettaminen*.

Laitteen kantaminen

2. Laitteen kantaminen:
 - a Laitte ilman vesisäiliötä: Nosta ja kanno laitetta sen kantokahvasta.

HUOMIO

Vaurioitusvaara!

Vaurioitusvaara epäasianmukaisen kantamisen johdosta.

Älä kanno laitetta laitteen kantokahvasta niin kauan, kuin vesisäiliössä on vettä, vaan käytä ainoastaan vesisäiliön kantokahvaa.

- b Laitte vesisäiliön kanssa: Nosta ja kanno vesisäiliötä sen kantokahvasta.

Kuva U

Laitteen vetäminen vesisäiliön kanssa

3. Laitteen vetäminen vesisäiliön kanssa:

- a Vedä vetokahva ulos.
- b Kallista vesisäiliö pyörille.
- c Vedä vesisäiliötä vetokahvasta.

Kuva V

Laitteen kuljettaminen ajoneuvolla

4. Laite vesisäiliön kanssa: Työnnä vetokahvaa alas-päin, kunnes se on vesisäiliön kantokahvaa vasten.
5. Kuormaa laite ajoneuvoon ja varmista vastaavien voimassa olevien määräysten mukaan liukumista ja kaatumista vastaan.

Varastointi

△ VARO

Loukkaantumis- ja vaurioitumisvaara painon huomiotta jättämisen johdosta!

Laitetta kuljetettaessa ja varastoitaessa on olemassa loukkaantumis- ja vaurioitumisvaara sen painon vuoksi. Kiinnitä kuljetuksessa ja varastoinnissa huomiota laitteen painoon, katso Tekniset tiedot.

HUOMIO

Vaurioitumisvaara jäätyneen johdosta!

Vesi voi jäätyessään vaurioittaa laitetta ja varusteita. Suojaa laite ja varusteet jäätymiseltä kuljetuksen ja varstoinnin aikana.

1. Käytön lopettaminen, katso Käytön lopettaminen.

HUOMIO

Vaurioitumisvaara levien johdosta!

Kosteus vesisäiliössä voi johtaa varstoinnin aikana levien muodostumiseen. Levät voivat vaurioittaa laitetta ja aiheuttaa hajuja.

Tyhjennä käytön jälkeen vesi kokonaan vesisäiliöstä.

Irrota vesisäiliön kansi ennen varastointia riittävän ilmanvaihdon varmistamiseksi.

2. Poista vesisäiliön kansi ja aseta se säilytyslokeroon.
3. Säilytä laitetta ja varusteita sisätiloissa jäätymiseltä ja suoralta auringonvalolta suojattuna.

Hoito ja huolto

HUOMIO

Vaurioitumisvaara johtuen epäasianmukaisesta työskentelystä laitteella

Oikosulku, kosteus ja materiaalivauriot

Kytke laite pois päältä ja poista akkupaketti ennen kaikkia laitteelle tehtäviä töitä.

Älä puhdista laitetta vesisuihkulla, äläkä upota laitetta nesteisiin.

Älä käytä hankaavia tai aggressiivisiä puhdistusaineita. Laite on huoltovapaa.

Laitteen puhdistus

1. Puhdista laite kostealla liinalla.

Vesisäiliön puhdistus

1. Puhdista vesisäiliö kostealla liinalla.

Hienosuodattimen puhdistus

Puhdista hienosuodatin säännöllisesti.

1. Laitteen paineen poistaminen, katso luku Käytön lopettaminen.
2. Laitteet vesisäiliön kanssa: Laitteen irrottaminen vesisäiliöstä, katso Vedenotto vesisäiliöstä.

HUOMIO

Vaurioitumisvaara epäasianmukaisen puhdistuksen johdosta!

Hienosuodatin vaurioituu epäasianmukaisen puhdistuksen johdosta.

Puhdista hienosuodatin vain juoksevan veden alla sen virtaussuuntaa vastaan.

Älä käytä teräviä tai kovia esineitä, kuten neuloja tai teräsharjoja.

HUOMIO

Vaurioitumisvaara!

Laite voi vaurioitua, jos sitä käytetään ilman hienosuodatinta.

Älä käytä laitetta ilman hienosuodatinta tai sen ollessa vaurioitunut.

Tarkasta hienosuodatin vaurioiden varalta ennen asennusta ja vaihda vaurioitunut hienosuodatin välittömästi.

3. Hienosuodattimen puhdistus:

- a Kierrä vesiyhteen liitin irti.
- b Vedä hienosuodatin ulos vesiyhteestä.
- c Huuhtele hienosuodatin juoksevan veden alla ulkopuolelta sisäpuolelle päin.

Kuva W

4. Asenna hienosuodatin päinvastaisessa järjestyksessä.

Vesisäiliön poistoventtiilin puhdistaminen

Puhdista vesisäiliön poistoventtiili, jos se on likainen tai vuotaa.

1. Laitteen paineen poistaminen, katso luku Käytön lopettaminen.
2. Laitteen irrottaminen vesisäiliöstä, katso Vedenotto vesisäiliöstä.
3. Poistoventtiilin puhdistaminen:
 - a Kallista vesisäiliötä eteenpäin.
 - b Käytä vesisuihkua ja huuhtele lika poistoventtiilistä.

Kuva X

Ohjeet häiriötilanteissa

△ VAARA

Sähköä johtavien osien koskettaminen

Sähköisku

Kytke laite pois päältä ja poista akku ennen kaikkia laitteelle tehtäviä töitä.

Anna korjaustyöt ja työt sähköisissä rakenneosissa vain valtuutetun asiakaspalvelun suorittaviksi.

Pieniä häiriöitä voit poistaa itse seuraavan yleiskatsauksen avulla.

Ota epäselvissä tapauksissa yhteyttä valtuutettuun asiakaspalveluun.

Virhe	Syy	Korjaus
Laite ei käynnisty	Akkupaketti ei ole oikein paikoillaan sen kiinnityskohdassa.	1. Työnnä akkupakettia sen kiinnityskohtaan, kunnes se lukittuu kuuluvasti.
	Akun lataustila on liian alhainen.	1. Lataa akku.
	Laite tai akkupaketti on liian lämmin/liian kylmä.	1. Poista akkupaketti laitteesta ja anna akkupaketin jäähtyä tai lämmetä. 2. Ota huomioon sallittu ympäristön lämpötila, katso <i>Tekniset tiedot</i> . 3. Älä aseta laitetta ja akkupakettia aurinkoon tai käytä/varastoi niitä sallitun ympäristön lämpötilan ulkopuolella.
	Akkupaketti tai laturi on viallinen.	1. Vaihda akkupaketti tai laturi.
Laite kytkeytyy itsestään pois päältä	Laite tai akkupaketti on ylikuumentunut/liian kylmä.	1. Poista akkupaketti laitteesta ja anna akkupaketin jäähtyä tai lämmetä. 2. Ota huomioon sallittu ympäristön lämpötila, katso <i>Tekniset tiedot</i> . 3. Älä aseta laitetta ja akkupakettia aurinkoon tai käytä/varastoi niitä sallitun ympäristön lämpötilan ulkopuolella.
Laite ei kehitä painetta tai se on riittämätön tai suihku sykkii	Viuhkasuuttimen suutinaukko on likaantunut.	1. Poista lika neulalla suuttimen aukosta. 2. Huuhtelee viuhkasuutin edestä vedellä.
	Vedentulo on liian vähäistä	1. Avaa vesihana kokonaan. 2. Tarkista, että vedentulon pumppausmäärä on riittävä.
	Vesisäiliö on tyhjä.	1. Täytä vesisäiliö puhtaalla, kirkaalla vedellä.
	Veden syöttö imuletkun kautta on riittämätön.	1. Käytä vain KÄRCHER SH 5 -imuletkua. 2. Imuletkun ja laitteen ilmaus, katso <i>Veden imeminen avoimista säiliöistä</i> . 3. Aseta imuletku ilman taitoksia. 4. Vedä laukaisinvipu vasteeseen saakka. 5. Vähennä imukorkeutta, maksimaalinen imukorkeus, katso <i>Tekniset tiedot</i> . 6. Jos vettä ei edelleenkään imetä: Yhdistä laite vesijohtoon ja käytä sitä n. 1 minuutin ajan. Asenna sitten imuletku uudelleen ja ilmaa se, katso <i>Veden imeminen avoimista säiliöistä</i> .
	Tiivisterengas liittimessä on vaurioitunut.	1. Vaihda tiivisterengas.
	Hienosuodatin on liikainen.	1. Hienosuodattimen puhdistus, katso <i>Hienosuodattimen puhdistus</i> .
Laite vuotaa	Vesisäiliön poistoventtiili on likaantunut.	1. Poistoventtiilin puhdistaminen, katso <i>Vesisäiliön poistoventtiilin puhdistaminen</i> .
	Keskipaineletkua ei ole liitetty laitteeseen.	1. Älä irrota keskipaineletkua laitteesta niin kauan, kuin laite on yhdistettyä vesihuoltoon tai asetettuna vesisäiliöön. 2. Ennen keskipaineletkun irrottamista on vesihuolto katkaistava tai laite poistettava vesisäiliöstä, katso <i>Vedenotto vesisäiliöstä</i> .
	Tiivisterengas keskipaineletkun yhteessä on vaurioitunut.	1. Vaihda tiivisterengas.
	Tiivisterengas liittimessä on vaurioitunut.	1. Vaihda tiivisterengas.
	Laitteen vähäinen vuoto johtuu teknillisistä syistä.	1. Jos laite vuotaa runsaasti, se on annettava KÄRCHER-huollon tarkastettavaksi.

Virhe	Syy	Korjaus
Keskipaineletku vuotaa	Keskipaineletkua ei ole liitetty keskipainepistooliin.	1. Älä irrota keskipaineletkua keskipaineepistoolista niin kauan, kuin laite on yhdistetty nä vesihuoltoon tai asetettuna vesisäiliöön. 2. Ennen keskipaineletkun irrottamista keskipaineepistoolista on vesihuolto katkaistava, katso <i>Liitäntä vesijohtoon</i> tai laite poistettava vesisäiliöstä, katso <i>Vedenotto vesisäiliöstä</i> .
	Tiivisterengas keskipaineletkun yhteessä on vaurioitunut.	1. Vaihda tiivisterengas.
	Keskipaineletku on vaurioitunut.	1. Vaihda keskipaineletku välittömästi. Älä korjaa keskipaineletkua.
Laite käy kuivana	Hienosuodatin on likainen.	1. Hienosuodattimen puhdistus, katso <i>Hienosuodattimen puhdistus</i> .
	Syötetty vesimäärä on liian vähäinen.	1. Tarkasta, että vaatimukset vesihuollolle on täytetty, katso <i>Vesihuollon yhdistäminen</i> . 2. Tarkasta, että laite on oikein yhdistetty vesihuoltoon ja ilmattu, katso <i>Liitäntä vesijohtoon</i> , <i>Vedenotto vesisäiliöstä</i> tai <i>Veden imeminen avoimista säiliöistä</i> . 3. Odota 20 sekuntia ennen laitteen päällekytkentää tai anna laitteen jäähtyä (moottorinsuojakytkin on lauennut, katso <i>Moottorinsuojakytkin</i>).
Laite on liian lämmin tai liian kylmä	Moottorinsuojakytkin on lauennut, katso <i>Moottorinsuojakytkin</i> .	1. Anna laitteen jäähtyä tai lämmetä. 2. Ota huomioon sallittu ympäristön lämpötila, katso <i>Tekniset tiedot</i> . 3. Älä aseta laitetta aurinkoon tai käytä/varas-toi sitä sallitun ympäristön lämpötilan ulkopuolella.
Laite ottaa liikaa virtaa	Tukos laitteessa tai varusteissa olevien vieraiden esineiden johdosta.	1. Poista vieras esine neulalla viuhkasuuttimen suutinaukosta. 2. Huuhtelee viuhkasuutin edestä vedellä. 3. Anna laite KÄRCHER-huollon tarkastettavaksi.
	Käytetty yhteensopimattomia varusteita.	1. Käytä vain KÄRCHER-yhtiön hyväksymiä varusteita.
	Laukaisinvipu ei ole täysin vedetty.	1. Vedä laukaisinvipu vasteeseen saakka.

Takuu

Jokaisessa maassa ovat voimassa vastaavan myyntiyhtiömme julkaisemat takuuehdot. Korjaamme laitteesasi mahdollisesti ilmenevät häiriöt takuuajan kuluessa maksutta, jos häiriöiden syyinä ovat olleet materiaali- tai valmistusvirheet. Takuutapauksessa pyydämme ottamaan yhteyttä ostotositteen kanssa jälleenmyyjään tai lähimpään valtuutettuun asiakaspalveluun. (osoite, katso takasivu)

Lisätietoja takuutiedoista (jos saatavilla) on Kärcherin paikallisen verkkosivuston palvelualueella kohdassa "Lataukset".

EU-vaatimustenmukaisuusvakuutus

Täten vakuutamme, että jäljempänä kuvattu kone vastaa suunnittelultaan ja rakenteeltaan sekä meidän markkinoille tuomanamme mallina EU-direktiivien olennaisia turvallisuus- ja terveysvaatimuksia. Jos konetta muutetaan ilman meidän hyväksyntäämme, tämän vakuutuksen voimassaolo raukeaa.

Tuote: Mobile Outdoor Cleaner

Tyyppi: OC 6-18, OC 6-18 Premium

Sovellettavat EU-direktiivit

2014/30/EU

2011/65/EU

2000/14/EY

Sovelletut yhdenmukaistetut standardit

EN 60335-1

EN 60335-2-54

EN 62233: 2008

EN 55014-1: 2017 + A11: 2020

EN 55014-2: 1997 + A1: 2001 + A2: 2008

EN IEC 63000: 2018

Sovellettu vaatimustenmukaisuuden arviointimenetely

2000/14/EY: liite V

Äänen tehotosa dB(A)

OC 6-18, OC 6-18 Premium

Mitattu: 82

Taattu: 84

Allekirjoittaneet toimivat yrityksen johtokunnan puolesta ja sen valtakirjalla.

H. Jenner

Chairman of the Board of Management

S. Reiser

Manager Regulatory Affairs & Certification

Dokumentointivastaava:

S. Reiser

Alfred Kärcher SE & Co. KG

Alfred-Kärcher-Str. 28 - 40

71364 Winnenden (Germany)

Puh.: +49 7195 14-0

Faksi: +49 7195 14-2212

Winnenden, 1.4.2024

Tekniset tiedot

Laitteen tehotiedot

Käyttöjännite	V	18
Kotelointiluokka		IPX4
Suojaluokka		III

Toiminta-aika (enintään) täydellä min akkulatauksella Battery Power 18/ 25 -akkupaketilla		12
---	--	----

Vesisäiliön tilavuus	l	12
Suurin sallittu paine	MPa	2,4

Vesiliitäntä

Tulopaine (enint.)	MPa	1,0
Tulolämpötila (enint.)	°C	40
Imunostokorkeus (enint.)	m	0,5
Sallittu ympäristön lämpötila	°C	5-40

Mitat ja painot

Tyypillinen käyttöpaino (laite ilman vesisäiliötä)	kg	3,3
Tyypillinen käyttöpaino (laite vesi- säiliön kanssa)	kg	18,5
Pituus x leveys x korkeus (laite il- man vesisäiliötä)	mm	384 x 241 x 204
Pituus x leveys x korkeus (laite ve- sisäiliön kanssa)	mm	349 x 321 x 586

Määritetyt arvot EN 60335-2-79 mukaan

Käsi-käsivarsi-tärinäarvo	m/s ²	0,5
Epävarmuus K	m/s ²	0,5
Äänenpainetaso L _{pA}	dB(A)	69
Epävarmuus K _{pA}	dB(A)	3
Äänen tehotaso L _{WA} + epävarmuus K _{WA}	dB(A)	84

Oikeus teknisiin muutoksiin pidätetään.

Περιεχόμενα

KÄRCHER Home & Garden App	103
Υποδείξεις ασφαλείας	103
Διατάξεις ασφαλείας	104
Προστασία του περιβάλλοντος	104
Προβλεπόμενη χρήση	104
Παρελκόμενα και ανταλλακτικά	105
Παραδοτέος εξοπλισμός	105
Περιγραφή συσκευής	105
Τοποθέτηση	105
Έναρξη χρήσης	106
Λειτουργία	107
Μεταφορά	108
Αποθήκευση	109
Φροντίδα και συντήρηση	109
Αντιμετώπιση βλαβών	109
Εγγύηση	112
Δήλωση συμμόρφωσης ΕΕ	112
Τεχνικά στοιχεία	112

KÄRCHER Home & Garden App

Με την εφαρμογή KÄRCHER Home & Garden, μπορείτε κατά τη χρήση της συσκευής σας να επωφεληθείτε από τα ακόλουθα πλεονεκτήματα:

- Συμβουλές εφαρμογής & γνώσεις ειδικών
- Πληροφορίες προϊόντος, επισκόπηση αξεσουάρ και εγχειρίδια λειτουργίας.
- Επικοινωνία υποστήριξης και εξυπηρέτησης.
- Ηλεκτρονικό κατάστημα - αποκλειστικές προσφορές και πολλά άλλα.

Σαρώστε τον κωδικό στη συσκευασία ή κατεβάστε την εφαρμογή KÄRCHER Home & Garden από το κατάστημα εφαρμογών και καταχωρήστε το προϊόν σας με ευκολία.

Υποδείξεις ασφαλείας



Πριν από την πρώτη χρήση της συσκευής διαβάστε αυτές τις υποδείξεις ασφαλείας, αυτό εδώ το εγχειρίδιο οδηγιών χρήσης, τις συνημμένες υποδείξεις ασφαλείας των μπαταριών καθώς και το συνημμένο εγχειρίδιο οδηγιών χρήσης για τις μπαταρίες και τον φορτιστή. Εφαρμόζετε αυτές τις οδηγίες. Φυλάξτε τα εγχειρίδια για μεταγενέστερη χρήση ή για τον επόμενο ιδιοκτήτη. Εκτός από τις υποδείξεις στο εγχειρίδιο χρήσης πρέπει να τηρείτε και τους ισχύοντες γενικούς κανονισμούς ασφαλείας και πρόληψης ατυχημάτων.

Διαβαθμίσεις κινδύνων

⚠ KΙΝΔΥΝΟΣ

- Υπόδειξη άμεσου κινδύνου, ο οποίος οδηγεί σε σοβαρούς τραυματισμούς ή θάνατο.

⚠ ΠΡΟΕΙΔΟΠΟΙΗΣΗ

- Υπόδειξη πιθανώς επικίνδυνης κατάστασης, η οποία μπορεί να οδηγήσει σε σοβαρούς τραυματισμούς ή θάνατο.

⚠ ΠΡΟΣΟΧΗ

- Υπόδειξη πιθανώς επικίνδυνης κατάστασης, η οποία μπορεί να οδηγήσει σε ελαφρείς τραυματισμούς.

ΠΡΟΣΟΧΗ

- Υπόδειξη πιθανώς επικίνδυνης κατάστασης, η οποία μπορεί να οδηγήσει σε κλικές ζημιές.

Γενικές υποδείξεις ασφαλείας

⚠ ΚΙΝΔΥΝΟΣ • Κίνδυνος ασφυξίας. Φυλάσσετε τις μεμβράνες συσκευασίας μακριά από παιδιά.

⚠ ΠΡΟΕΙΔΟΠΟΙΗΣΗ • Χρησιμοποιείτε το εργαλείο μόνο για τον σκοπό που προορίζεται. Λαμβάνετε υπόψη τις τοπικές συνθήκες και προσέχετε κατά τη χρήση του εργαλείου την παρουσία άλλων ανθρώπων, και ιδιαίτερα παιδιών. • Άτομα με περιορισμένες σωματικές, αισθητηριακές ή νοητικές ικανότητες ή χωρίς επαρκή πείρα και γνώσεις επιτρέπεται να χρησιμοποιούν τη συσκευή μόνο με επίβλεψη ή αν τους έχει εξηγηθεί από άτομο υπεύθυνο για την ασφάλειά τους η ασφαλής χρήση της συσκευής και αν κατανοούν τους κινδύνους που μπορούν να προκύψουν από αυτήν. • Τα παιδιά δεν επιτρέπεται να χρησιμοποιήσουν τη συσκευή. • Επιβλέψτε τα παιδιά, ώστε να είστε βέβαιοι ότι δεν παίζουν με τη συσκευή.

⚠ ΠΡΟΣΟΧΗ • Οι διατάξεις ασφαλείας χρησιμεύουν για την προστασία σας. Μην αλλάζετε ή χρησιμοποιείτε ποτέ τις διατάξεις ασφαλείας.

Λειτουργία



⚠ ΚΙΝΔΥΝΟΣ • Απαγορεύεται η λειτουργία σε περιοχές, όπου υφίσταται κίνδυνος έκρηξης. • Κατά τη χρήση της συσκευής σε επικίνδυνους χώρους (π. χ. σε πρατήρια καυσίμων) τηρείτε τους ανάλογους κανονισμούς ασφαλείας.

⚠ ΠΡΟΕΙΔΟΠΟΙΗΣΗ • Μην στρέψετε τη ριπή νερού σε ανθρώπους, ζώα, ενεργοποιημένο ηλεκτρικό εξοπλισμό ή χαλαρά αντικείμενα. • Μην ψεκάζετε αντικείμενα που περιέχουν βλαβερά για την υγεία υλικά (π. χ. αίματος). • Η συσκευή περιέχει ηλεκτρικά δομικά εξαρτήματα, μην την καθαρίζετε κάτω από τρεχούμενο νερό.

⚠ ΠΡΟΣΟΧΗ • Μην χρησιμοποιείτε τη συσκευή, εάν νωρίτερα έχει πέσει, φέρει εμφανείς ζημιές ή παρουσιάζει διαρροές. • Σύμφωνα με τους ισχύοντες κανονισμούς μην χρησιμοποιείτε ποτέ τη συσκευή στο δίκτυο πόσιμου νερού χωρίς διαχωριστική βαλβίδα αντεπιστροφής. Βεβαιωθείτε ότι η σύνδεση της μονάδας κατεργασίας οικιακών υδάτων, με την οποία λειτουργεί η συσκευή καθαρισμού πίεσης, διαθέτει βαλβίδα αντεπιστροφής κατά EN 12729 Τύπος ΒΑ. • Το νερό που ρέει μέσα από μια βαλβίδα αντεπιστροφής θεωρείται μη πόσιμο. • Μην αφήνετε ποτέ τη συσκευή χωρίς επίβλεψη, όσο βρίσκεται σε λειτουργία. • Χρησιμοποιείτε ή αποθηκεύετε τη συσκευή μόνο σύμφωνα με την περιγραφή και/ή τις εικόνες.

ΠΡΟΣΟΧΗ • Βλάβες στη συσκευή λόγω ζηrijής λειτουργίας. Ενεργοποιείτε τη συσκευή μόνο όταν διασφαλίζεται η τροφοδοσία νερού. • Μην χρησιμοποιείτε τη συσκευή σε θερμοκρασίες κάτω από 0 °C.

Σύμβολα επάνω στο μηχάνημα

	Η ριπή υψηλής πίεσης δεν πρέπει να κατευθύνεται πάνω σε ανθρώπους, ζώα, ενεργοποιημένο ηλεκτρικό εξοπλισμό ή την ίδια τη συσκευή. Προστατέψτε τη συσκευή από τον παγετό.
	Η συσκευή δεν επιτρέπεται να συνδέεται άμεσα στο δημόσιο δίκτυο πόσιμου νερού.



Εγγυημένη στάθμη ηχητικής πίεσης.

Διατάξεις ασφαλείας

Κουμπί ασφάλισης σκανδάλης

Το κουμπί ασφάλισης μπλοκάρει τη σκανδάλη και αποτρέπει την ακούσια ενεργοποίηση του μηχανήματος.

Διακόπτης προστασίας κινητήρα

Σε περίπτωση υψηλής κατανάλωσης ρεύματος / θερμοκρασίας, ο διακόπτης προστασίας κινητήρα απενεργοποιεί το μηχάνημα. Ενεργοποιήστε το μηχάνημα μετά από 20 s ή αφήστε το προηγούμενως να κρυώσει.

Προστασία του περιβάλλοντος



Τα υλικά συσκευασίας είναι ανακυκλώσιμα. Ανακυκλώνετε τις συσκευασίες με περιβαλλοντικά ορθό τρόπο.



Οι ηλεκτρικές και ηλεκτρονικές συσκευές περιέχουν πολύτιμα ανακυκλώσιμα υλικά και, συχνά, επίσης εξαρτήματα όπως μπαταρίες

απλές, επαναφορτιζόμενες ή λάδια, που σε περίπτωση λανθασμένης χρήσης ή απόρριψης μπορούν να θέσουν σε κίνδυνο την ανθρώπινη υγεία και το περιβάλλον. Ωστόσο, αυτά τα συστατικά είναι απαραίτητα για τη σωστή λειτουργία της συσκευής. Οι συσκευές που φέρουν αυτό το σύμβολο δεν επιτρέπεται να απορρίπτονται μαζί με τα οικιακά απορρίμματα.

Εργασίες καθαρισμού που παράγουν ελασούχα υγρά απόβλητα, π.χ. πλύση κινητήρων ή της κάτω πλευράς οχημάτων, μπορούν να εκτελούνται μόνο σε θέσεις πλυντηρίου που είναι εξοπλισμένες με διαχωριστή λαδιού.



Η λήψη νερού από δημόσιες πηγές δεν επιτρέπεται σε ορισμένες χώρες.

Υποδείξεις σχετικά με συστατικά (REACH)

Ενημερωμένες πληροφορίες σχετικά με τα συστατικά θα βρείτε στη διεύθυνση: www.kaercher.de/REACH

Προβλεπόμενη χρήση

Το πλυστικό μηχάνημα υψηλής πίεσης μπαταρίας προορίζεται μόνο για ιδιωτική χρήση. Το μηχάνημα προορίζεται για τον καθαρισμό μηχανημάτων, οχημάτων, οικοδομών, εργαλείων, προσώπων, βεραντών, μηχανημάτων κήπου κλπ. με ριπή νερού υψηλής πίεσης.

Μπαταρίες και φορτιστές

Χρησιμοποιείτε τη συσκευή μόνο με μπαταρίες και φορτιστές του συστήματος KÄRCHER 18 V Battery Power (+).



Οι κατάλληλες μπαταρίες και φορτιστές φέρουν το σύμβολο του συστήματος KÄRCHER 18 V Battery Power (+). Οι κατάλληλες μπαταρίες φέρουν την ένδειξη "Battery Power 18/... και Battery Power+ 18/...". Οι κατάλληλοι φορτιστές φέρουν την ένδειξη "BC 18 V ...".

Παρελκόμενα και ανταλλακτικά

Χρησιμοποιείτε μόνο γνήσια παρελκόμενα και γνήσια ανταλλακτικά, καθώς αυτά εγγυώνται την ασφαλή και απρόσκοπτη λειτουργία της συσκευής. Πληροφορίες σχετικά με τα παρελκόμενα και τα ανταλλακτικά θα βρείτε στη διεύθυνση www.kaercher.com.

Ειδικά παρελκόμενα

Χρησιμοποιείτε μόνο ειδικά παρελκόμενα με μπλε πώμα.

Οδηγίες για συστοιχία μπαταριών και φορτιστή μπαταρίας

Τα ακόλουθα είναι διαθέσιμα ως ειδικά παρελκόμενα:

- Οι μπαταρίες / φορτιστές που δεν περιλαμβάνονται στον παραδοτέο εξοπλισμό ή που απαιτούνται επιπλέον
- Ένας ταχυφορτιστής και μια συστοιχία μπαταριών με μεγαλύτερη χωρητικότητα

Παραδοτέος εξοπλισμός

Ο παραδοτέος εξοπλισμός της συσκευής απεικονίζεται επάνω στη συσκευασία. Κατά την αφαίρεση από τη συσκευασία ελέγξτε την πληρότητα των περιεχομένων. Σε περίπτωση που λείπουν παρελκόμενα ή έχουν προκληθεί ζημιές κατά τη μεταφορά, ενημερώστε τον προμηθευτή σας.

Περιγραφή συσκευής

Σε αυτές τις οδηγίες λειτουργίας περιγράφεται ο μέγιστος δυνατός εξοπλισμός. Στο παραδοτέο υλικό υπάρχουν διαφορές ανάλογα με το μοντέλο (ανατρέξτε στη συσκευασία).

Για τα σχήματα δείτε τις σελίδες εικόνων Εικόνα Α

- 1 Ακροφύσιο λεπτής δέσμης
- 2 Πλήκτρο απασφάλισης ακροφύσιου λεπτής δέσμης
- 3 Μακρύς σωλήνας ψεκασμού
- 4 Πιστόλι μεσαίας πίεσης
- 5 Κουμπί ασφάλισης
- 6 Κουμπί απασφάλισης
- 7 Σκανδάλη
- 8 Σφινκτήρας στο πιστόλι μεσαίας πίεσης
- 9 Κοντός σωλήνας ψεκασμού
- 10 Χειρολαβή συσκευής
- 11 Ελαστικός σωλήνας μεσαίας πίεσης
- 12 *Λάστιχο κήπου (ενισχυμένο με ύφασμα, διάμετρος τουλάχιστον 1/2 ίντσα (13 mm), μήκος τουλάχιστον 7,5 m, με ταχυσύνδεσμο που διατίθεται στο εμπόριο)
- 13 Σύνδεσμος
- 14 **Ελαστικός σωλήνας αναρρόφησης KÄRCHER SH 5 για τροφοδοσία νερού από ανοιχτά δοχεία
- 15 ***Φορτιστής πρίζας Battery Power 18 V
- 16 ***Μπαταρία Battery Power 18/25
- 17 Βάση στήριξης πιστολιού
- 18 Συσκευή

- 19 Σφινκτήρας στο μηχανήμα
- 20 Στήριγμα σωλήνα ψεκασμού
- 21 LED κατάστασης λειτουργίας
- 22 Πλήκτρο ON/OFF
- 23 Πλήκτρο απασφάλισης μπαταρίας
- 24 Υποδοχή μπαταρίας
- 25 Στόμιο σύνδεσης νερού
- 26 Πινακίδα τύπου
- 27 Λεπτό φίλτρο

*Απαιτείται επιπλέον και πωλείται ξεχωριστά

**Διατίθεται προαιρετικά

***Εκτός από σετ μπαταρίας: Απαιτείται επιπλέον και πωλείται ξεχωριστά

Εικόνα Β

Δοχείο νερού WT 12l

(διατίθεται προαιρετικά, περιλαμβάνεται στον παραδοτέο εξοπλισμό σε OC 6-18 Premium)

- 1 Δοχείο νερού
- 2 Υποδοχή συσκευής
- 3 Πλήκτρο απασφάλισης συσκευής
- 4 Καπάκι δοχείου νερού
- 5 Λαβή έλξης
- 6 Λαβή μεταφοράς δοχείου νερού
- 7 Στήριγμα σωλήνα
- 8 Τροχός
- 9 Χώρος αποθήκευσης
- 10 Υποστήριγμα
- 11 Βαλβίδα εξόδου

Κωδικοί αναλαμπής

Η λυχνία LED δηλώνει την κατάσταση λειτουργίας και βλάβες.

_____	Η συσκευή είναι ενεργοποιημένη.
_____	Η συσκευή είναι απενεργοποιημένη.
.....	Κωδικός αναλαμπής 1, βλέπε <i>Η συσκευή λειτουργεί χωρίς νερό.</i>
--- -- --	Κωδικός αναλαμπής 2, βλέπε <i>Η συσκευή είναι πολύ ζεστή ή πολύ κρύα.</i>
---- ----	Κωδικός αναλαμπής 3, βλέπε <i>Το μηχανήμα καταναλώνει πολύ ρεύμα.</i>

Τοποθέτηση

Πριν από την έναρξη χρήσης συναρμολογήστε τα λυμένα παρεχόμενα εξαρτήματα στη συσκευή.

Τοποθέτηση βάσεων στήριξης σωλήνα ψεκασμού και πιστολιού

ΠΡΟΣΟΧΗ

Οι βάσεις στήριξης του σωλήνα ψεκασμού και του πιστολιού όταν κομπώσουν δεν μπορούν πλέον να αφαιρεθούν!

1. Εισάγετε τη βάση στήριξης του σωλήνα ψεκασμού στην αριστερή υποδοχή του μηχανήματος μέχρι να κομπώσει.

Εικόνα C

2. Εισάγετε τη βάση στήριξης πιστολιού στη δεξιά υποδοχή του μηχανήματος μέχρι να κομπώσει.

Έναρξη χρήσης

Φόρτιση συστοιχίας μπαταριών

1. Φορτίστε τις μπαταρίες (βλ. εγχειρίδιο λειτουργίας και οδηγίες ασφαλείας της μπαταρίας και του φορτιστή).

Συναρμολόγηση / αποσυναρμολόγηση ακροφύσιου λεπτής δέσμης και σωλήνα ψεκασμού

Συναρμολόγηση

1. Εισάγετε το ακροφύσιο λεπτής δέσμης στον κοντό ή μακρύ σωλήνα ψεκασμού μέχρι να κομπώσει.

Εικόνα D

2. Πιέστε τον κοντό ή τον μακρύ σωλήνα ψεκασμού στο πιστόλι μεσαίας πίεσης και στερεώστε τον με περιστροφή 90°.

Εικόνα E

Αποσυναρμολόγηση

3. Πιέστε τον σωλήνα ψεκασμού στο πιστόλι μεσαίας πίεσης και περιστρέφοντάς τον κατά 90° λύστε τον και αφαιρέστε τον.

4. Πατήστε το πλήκτρο απασφάλισης ακροφύσιου λεπτής δέσμης και αφαιρέστε το ακροφύσιο.

Σύνδεση / αποσύνδεση ελαστικού σωλήνα μεσαίας πίεσης

Σύνδεση

1. Ξετυλίξτε το λάστιχο μεσαίας πίεσης και λύστε τυχόν βρόχους και συστροφές.

2. Συνδέστε τον ελαστικό σωλήνα μεσαίας πίεσης στη συσκευή:

- Ανοίξτε τον σφικτήρα στη συσκευή.
- Συνδέστε τον ελαστικό σωλήνα μεσαίας πίεσης.
- Κλείστε τον σφικτήρα στη συσκευή.

Εικόνα F

3. Συνδέστε τον ελαστικό σωλήνα μεσαίας πίεσης στο πιστόλι μεσαίας πίεσης:

- Ανοίξτε τον σφικτήρα στο πιστόλι μεσαίας πίεσης.
- Συνδέστε τον ελαστικό σωλήνα μεσαίας πίεσης.
- Κλείστε τον σφικτήρα στο πιστόλι μεσαίας πίεσης.

Εικόνα G

4. Τραβήξτε τον ελαστικό σωλήνα μεσαίας πίεσης για να βεβαιωθείτε ότι είναι γερά τοποθετημένος στη συσκευή και στο πιστόλι.

Λύσιμο

Υπόδειξη

Πριν λύσετε τον ελαστικό σωλήνα μεσαίας πίεσης, διακόψτε τη τροφοδοσία νερού ή αφαιρέστε η συσκευή από το δοχείο νερού, βλ. Λήψη νερού από δοχείο νερού, διαφορετικά τρέχει νερό έξω.

5. Το λύσιμο γίνεται με την αντίστροφη σειρά.

Σύνδεση τροφοδοσίας νερού

ΠΡΟΣΟΧΗ

Κίνδυνος πρόκλησης ζημιάς από ακάθαρτο νερό και πρόσθετα!

Τυχόν ρύποι στο νερό και πρόσθετα μπορεί να προκαλέσουν ζημιά στην αντλία και στα παρελκόμενα. Λειτουργείτε το μηχάνημα μόνο με καθαρό γλυκό νερό χωρίς ρύπους ή πρόσθετα.

Ποτέ μην χρησιμοποιείτε ακάθαρτο νερό, λύματα ή θαλασσινό νερό.

1. Ελέγξτε αν τηρούνται οι απαιτήσεις για την πίεση, τη θερμοκρασία και την ποσότητα του παρεχόμενου νερού, βλ. Τεχνικά στοιχεία.

Υπόδειξη

Τηρείτε τους κανονισμούς της εταιρείας υδροδότησης.

Σύνδεση σε βρύση

1. Συνδέστε το λάστιχο κήπου (δεν περιλαμβάνεται στον παραδοτέο εξοπλισμό) στον σύνδεσμο στο μηχανήμα.

Εικόνα H

2. Συνδέστε το λάστιχο κήπου σε βρύση.

3. Ανοίξτε εντελώς τη βρύση.

Λήψη νερού από δοχείο νερού

Η συσκευή μπορεί να λειτουργεί με το δοχείο νερού WT 12l (προαιρετικό εξάρτημα 2.644-351.0, περιλαμβάνεται στο OC 6-18 Premium).

ΠΡΟΣΟΧΗ

Κίνδυνος πρόκλησης ζημιάς!

Σε περίπτωση λανθασμένου χειρισμού στο δοχείο νερού υπάρχει κίνδυνος ζημιάς.

Χειρίστε το με προσοχή! Μην αφήνετε το δοχείο νερού να πέσει ή να αναποδογυρίσει, αποθέστε το προσεκτικά, μην το τραβάτε και μην το χτυπάτε επάνω σε σκληρά αντικείμενα, όπως π. χ. κράσπεδα ή σκαλοπάτια. Κατά τη μεταφορά και το τράβηγμα, ακολουθήστε όλες τις υποδείξεις. Μεταφορά.

1. Σπρώξτε τη συσκευή στη σχετική υποδοχή στο δοχείο νερού μέχρι να κομπώσει.

Υπόδειξη: Ο σύνδεσμος πρέπει να είναι τοποθετημένος στο στόμιο νερού!

Εικόνα I

ΠΡΟΣΟΧΗ

Κίνδυνος πρόκλησης ζημιάς!

Αν το μηχανήμα βυθιστεί σε νερό, υπάρχει κίνδυνος πρόκλησης ζημιάς.

Μην βυθίζετε το μηχανήμα μέσα σε υγρά.

Μην γεμίζετε το δοχείο νερού με βύθιση ή με άντληση.

2. Γεμίστε το δοχείο νερού:

- Ξεβιδώστε και αφαιρέστε το καπάκι του δοχείου νερού.
- Γεμίστε το δοχείο νερού με καθαρό νερό.
- Τοποθετήστε το καπάκι του δοχείου νερού και βιδώστε το.

Εικόνα J

Υπόδειξη

Κατά την αφαίρεση του ελαστικού σωλήνα μεσαίας πίεσης από τη συσκευή ή το πιστόλι μεσαίας πίεσης μπορεί να διαφύγει νερό.

3. Λειτουργήστε τη συσκευή, βλέπε Λειτουργία συσκευής.

Αφαίρεση της συσκευής από το δοχείο νερού

4. Απενεργοποιήστε τη συσκευή, βλέπε Ενεργοποίηση / απενεργοποίηση μηχανήματος.

ΠΡΟΣΟΧΗ

Κίνδυνος πρόκλησης ζημιάς!

Σε περίπτωση λανθασμένης αφαίρεσης της συσκευής από το δοχείο νερού υπάρχει κίνδυνος ζημιάς.

Για να αφαιρέσετε τη συσκευή από το δοχείο νερού, πιάστε μόνο τη λαβή μεταφοράς της συσκευής.

Μην τραβάτε από τη συστοιχία μπαταριών ή τη θήκη της συστοιχίας μπαταριών.

5. Αφαιρέστε τη συσκευή από το δοχείο νερού:
 - a Κρατήστε πατημένο το πλήκτρο απασφάλισης της συσκευής.
 - b Πιάστε τη συσκευή από τη λαβή μεταφοράς της και τραβήξτε την έξω από τη θήκη της.

Εικόνα Κ

Αναρρόφηση νερού από ανοιχτά δοχεία

Το παρόν πλαστικό μηχάνημα υψηλής πίεσης είναι κατάλληλο για χρήση με τον ελαστικό σωλήνα αναρρόφησης KÄRCHER SH 5 (ειδικά παρελκόμενα, κωδικός 2.644-124.0) για αναρρόφηση επιφανειακών υδάτων, π.χ. από κάδους συλλογής ομβρίων ή μικρές λίμνες (μέγιστο ύψος αναρρόφησης βλέπε *Τεχνικά στοιχεία*).

1. Ξεβιδώστε τον σύνδεσμο από τη συσκευή.
2. Γεμίστε τον ελαστικό σωλήνα αναρρόφησης με νερό.
3. Σφίξτε με το χέρι το ρακόρ του λάστιχου αναρρόφησης στο στόμιο νερού και εισάγετε το λάστιχο σε πηγή νερού (π.χ. κάδο συλλογής ομβρίων). Απλώστε το λάστιχο αναρρόφησης χωρίς τσακίσματα και μην του ασκείτε έλξη ή πίεση.
4. Εξαερώστε τον σωλήνα αναρρόφησης:

- a Λειτουργήστε τη συσκευή, βλέπε *Λειτουργία συσκευής*, μέχρι να μην υπάρχουν πλέον φυσαλίδες αέρα στο λάστιχο αναρρόφησης.
- b Αφήστε τη σκανδάλη.
- c Πατήστε το κουμπί ασφάλισης.

Υπόδειξη

Εάν η συσκευή δεν μπορεί να εξερωθεί, αφαιρέστε τον σωλήνα ψεκασμού από το πιστόλι μεσαίας πίεσης, βλέπε *Συναρμολόγηση / αποσυναρμολόγηση ακροφύσιου λεπτής δέσμης και σωλήνα ψεκασμού*, μειώστε το ύψος αναρρόφησης και επαναλάβετε τη διαδικασία εξαερισμού.

Εάν η συσκευή εξακολουθεί να μην δημιουργεί πίεση, συνδέστε τον σωλήνα ψεκασμού, συνδέστε τη συσκευή σε βρύση και λειτουργήστε το για περίπου 1 λεπτό μέχρι να γίνει καλή εξαέρωση. Στη συνέχεια επαναλάβετε τα βήματα 1 έως 4.

Τοποθέτηση μπαταρίας

ΠΡΟΣΟΧΗ

Κίνδυνος τραυματισμού και ζημιάς εάν η μπαταρία δεν έχει κουμπώσει σωστά!

Μια μπαταρία που δεν είναι σωστά τοποθετημένη μπορεί να πέσει και να προκαλέσει τραυματισμό ή ζημιά. Βεβαιωθείτε ότι η μπαταρία έχει συνδεθεί σωστά μέσα στη θήκη της.

1. Σπρώξτε την μπαταρία μέσα στην υποδοχή, μέχρι να κουμπώσει.

Εικόνα L

Λειτουργία

ΠΡΟΣΟΧΗ

Κίνδυνος ζημιάς σε περίπτωση ξηρής λειτουργίας της αντλίας!

Ζημιάς στην αντλία

Απενεργοποιήστε τη συσκευή εάν δεν δημιουργηθεί πίεση εντός 2 λεπτών.

Ενεργήστε σύμφωνα με τις οδηγίες στο *Αντιμετώπιση βλαβών*.

Ενεργοποίηση / απενεργοποίηση μηχανήματος

Ενεργοποίηση

1. Απενεργοποιήστε το μηχάνημα:
 - a Στην περίπτωση άνιληξης νερού από βρύση ή ανοιχτό δοχείο: Τοποθετήστε το μηχάνημα με την κάτω πλευρά του σε οριζόντια, επίπεδη επιφάνεια.

Εικόνα Μ

- b Σε περίπτωση υδροληψίας από το δοχείο νερού: Τοποθετήστε το δοχείο νερού με τους τροχούς και τα πόδια σε οριζόντια, επίπεδη επιφάνεια.

Εικόνα Ν

2. Πατήστε τον διακόπτη ON/OFF.

Εικόνα Ο

Το LED κατάστασης λειτουργίας είναι αναμμένο. Το μηχάνημα είναι σε λειτουργική ετοιμότητα.

Απενεργοποίηση

3. Πατήστε τον διακόπτη ON/OFF. Το LED κατάστασης λειτουργίας σβήνει. Το μηχάνημα είναι απενεργοποιημένο.

Λειτουργία συσκευής

1. Ενεργοποιήστε τη συσκευή, βλέπε *Ενεργοποίηση / απενεργοποίηση μηχανήματος*.
2. Λειτουργήστε τη συσκευή:
 - a Πατήστε το πλήκτρο απασφάλισης.
 - b Τραβήξτε τη σκανδάλη μέχρι το τέρμα και εκτελέστε τη διαδικασία καθαρισμού.

Εικόνα Ρ

Λειτουργία με υγρό καθαρισμού

⚠ ΚΙΝΔΥΝΟΣ

Κίνδυνος για τη ζωή και την υγεία κατά τη χρήση καθαριστικών μέσων!

Η λανθασμένη χρήση των καθαριστικών μέσων μπορεί να οδηγήσει σε θάνατο και σε σοβαρά προβλήματα υγείας.

Τηρείτε τα δελτία δεδομένων ασφαλείας των κατασκευαστών των απορρυπαντικών και ιδιαίτερα τις υποδείξεις για τα μέσα ατομικής προστασίας.

ΠΡΟΣΟΧΗ

Κίνδυνος πρόκλησης ζημιών λόγω ξένων υλικών στο νερό!

Τα ξένα υλικά στο νερό θα προκαλέσουν ζημιά στο μηχάνημα.

Μην προσθέτετε στο νερό ξένα υλικά όπως απορρυπαντικά, φυτοφάρμακα ή άλλα πρόσθετα.

ΠΡΟΣΟΧΗ

Κίνδυνος ζημιάς λόγω μεγάλης διάρκειας δράσης και στεγνώματος των μέσων καθαρισμού!

Τα μέσα καθαρισμού σε καυτές επιφάνειες και για μεγάλο διάστημα δράσης μπορούν να τους προκαλέσει ζημιά.

Μην χρησιμοποιείτε μέσα καθαρισμού πάνω σε καυτές επιφάνειες και τηρείτε τον μέγιστο χρόνο δράσης.

Μην αφήνετε τα μέσα καθαρισμού να στεγνώσουν.

1. Ψεκάστε λίγο απορρυπαντικό στη στεγνή επιφάνεια και αφήστε να δράσει (να μη στεγνώσει).
2. Ξεπλύνετε τους διαλυμένους ρύπους με ριπή πίεσης, βλέπε *Λειτουργία συσκευής*.

Διακοπή λειτουργίας

1. Διακόψτε τη λειτουργία:
 - a. Ελευθερώστε τη σκανδάλη.
 - b. Πατήστε το κουμπί ασφάλισης.
Η σκανδάλη ασφαλίστηκε.

Εικόνα Q

Αφαίρεση μπαταρίας

Υπόδειξη

Σε περίπτωση μη χρήσης για μεγάλα διαστήματα αφαιρέστε την μπαταρία από τη συσκευή και προστατέψτε την από αναρμόδια χρήση.

1. Για να απενεργοποιήσετε τη συσκευή πατήστε το πλήκτρο ON / OFF, βλέπε *Ενεργοποίηση / απενεργοποίηση μηχανήματος*.
2. Αφαιρέστε τη μπαταρία:
 - a. Πιέστε το πλήκτρο απασφάλισης της μπαταρίας.
 - b. Βγάλτε την μπαταρία έξω από την υποδοχή.

Εικόνα R

Τερματισμός λειτουργίας

1. Αφήστε τη σκανδάλη.
2. Τερματίστε την τροφοδοσία νερού στη συσκευή:
 - a. Σε περίπτωση υδροληψίας από βρύση: Κλείστε τη βρύση.
 - b. Σε περίπτωση υδροληψίας από ανοιχτό δοχείο: Ξεβιδώστε τον σωλήνα αναρρόφησης από το στόμο νερού.
 - c. Σε περίπτωση υδροληψίας από το δοχείο νερού: Αδειάστε το δοχείο νερού.
3. Τραβήξτε τη σκανδάλη για 1 λεπτό το πολύ. Η πίεση στη συσκευή εκτονώνεται και αντλείται το υπόλοιπο νερό από τη συσκευή.
4. Αφήστε τη σκανδάλη.
5. Πατήστε το κουμπί ασφάλισης. Η σκανδάλη ασφαλίστηκε.
6. Πατήστε τον διακόπτη ON/OFF. Το LED κατάστασης λειτουργίας σβήνει. Η συσκευή είναι απενεργοποιημένη.
7. Σε περίπτωση υδροληψίας από βρύση: Αποσυνδέστε το λάστιχο κήπου από τον σύνδεσμο.
8. Αποθηκεύστε με τάξη τα παρελκόμενα, βλέπε *Αποθήκευση παρελκόμενων*.
9. Αφαιρέστε και φορτίστε τη μπαταρία (βλέπε *Αφαίρεση μπαταρίας*).

Αποθήκευση παρελκόμενων

1. Τερματίστε τη λειτουργία, βλέπε *Τερματισμός λειτουργίας*.
2. Λύστε τον ελαστικό σωλήνα μεσαίας πίεσης από τη συσκευή και το πιστόλι, βλέπε *Σύνδεση / αποσύνδεση ελαστικού σωλήνα μεσαίας πίεσης*.
3. Αποστραγγίστε τα κατάλοιπα νερού από τα παρελκόμενα.
4. Τυλίξτε τον ελαστικό σωλήνα μεσαίας πίεσης.
5. Συσκευή με δοχείο νερού: Στερεώστε τον ελαστικό σωλήνα μεσαίας πίεσης στο στήριγμα σωλήνα.

Εικόνα S

6. Τοποθετήστε το ακροφύσιο λεπτής δέσμης στον μακρύ σωλήνα ψεκασμού, βλέπε *Συναρμολόγηση / αποσυναρμολόγηση ακροφύσιου λεπτής δέσμης και σωλήνα ψεκασμού*.

7. Κουμπώστε τον μακρύ σωλήνα ψεκασμού στη βάση του.

Εικόνα T

8. Τοποθετήστε τον κοντό σωλήνα ψεκασμού στο πιστόλι μεσαίας πίεσης, βλέπε *Συναρμολόγηση / αποσυναρμολόγηση ακροφύσιου λεπτής δέσμης και σωλήνα ψεκασμού*.
9. Κουμπώστε το πιστόλι μεσαίας πίεσης στη βάση του.

Μεταφορά

Δ ΠΡΟΣΟΧΗ

Κίνδυνος τραυματισμού και ζημιάς λόγω μη τήρησης του βάρους!

Κατά τη μεταφορά και την αποθήκευση της συσκευής, υπάρχει κίνδυνος τραυματισμού και ζημιάς λόγω του βάρους της.

Κατά τη μεταφορά και την αποθήκευση λαμβάνετε υπόψη το βάρος της συσκευής, βλέπε *Τεχνικά στοιχεία*.

ΠΡΟΣΟΧΗ

Κίνδυνος πρόκλησης ζημιάς!

Σε περίπτωση λανθασμένου χειρισμού στο δοχείο νερού υπάρχει κίνδυνος ζημιάς.

Χειριστείτε το με προσοχή: Μην αφήνετε το δοχείο νερού να πάσει ή να αναποδογυρίσει, αποθέστε το προσεκτικά, μην το τραβάτε ή το χτυπάτε επάνω σε σκληρά αντικείμενα, όπως π.χ. κράσπεδα ή σκαλοπάτια.

ΠΡΟΣΟΧΗ

Κίνδυνος ζημιάς λόγω παγετού!

Το νερό όταν παγώσει μπορεί να προκαλέσει ζημιά στο μηχανήμα και τα παρελκόμενα.

Κατά τη μεταφορά και την αποθήκευση προστατεύστε το μηχανήμα και τα παρελκόμενα από τον παγετό.

1. Τερματίστε τη λειτουργία, βλέπε *Τερματισμός λειτουργίας*.

Μεταφορά της συσκευής

2. Μεταφέρετε τη συσκευή:
 - a. Συσκευή χωρίς δοχείο νερού: Σηκώστε και μεταφέρετε τη συσκευή από τη λαβή μεταφοράς.

ΠΡΟΣΟΧΗ

Κίνδυνος πρόκλησης ζημιών!

Σε περίπτωση λανθασμένου τρόπου μεταφοράς υπάρχει κίνδυνος πρόκλησης ζημιών.

Μην μεταφέρετε το μηχανήμα από τη λαβή μεταφοράς του μηχανήματος εφ' όσον στο δοχείο νερού υπάρχει ακόμη νερό, χρησιμοποιείτε μόνο τη λαβή μεταφοράς του δοχείου νερού.

- b. Συσκευή με δοχείο νερού: Σηκώστε και μεταφέρετε το δοχείο νερού από τη λαβή μεταφοράς του δοχείου νερού.

Εικόνα U

Τραβήγμα της συσκευής μαζί με το δοχείο νερού

3. Τραβήξτε τη συσκευή με το δοχείο νερού:
 - a. Εκτείνετε τη λαβή έλξης.
 - b. Γύρτε το δοχείο νερού επάνω στους τροχούς.
 - c. Τραβήξτε το δοχείο νερού από τη λαβή έλξης.

Εικόνα V

Μεταφορά τη συσκευής με όχημα

4. Συσκευή με δοχείο νερού: Πιέστε τη λαβή έλξης προς τα κάτω μέχρι να ακουμπήσει στη λαβή μεταφοράς του δοχείου νερού.
5. Φορτώστε τη συσκευή σε όχημα και στερεώστε τη σύμφωνα με τους ισχύοντες κανονισμούς ώστε να μην γλιστρήσει και να μην ανατραπεί.

Αποθήκευση

Δ ΠΡΟΣΟΧΗ

Κίνδυνος τραυματισμού και ζημιάς λόγω μη τήρησης του βάρους!

Κατά τη μεταφορά και την αποθήκευση της συσκευής, υπάρχει κίνδυνος τραυματισμού και ζημιάς λόγω του βάρους της.

Κατά τη μεταφορά και την αποθήκευση λαμβάνετε υπόψη το βάρος της συσκευής, βλέπε Τεχνικά στοιχεία.

ΠΡΟΣΟΧΗ

Κίνδυνος ζημιάς λόγω παγετού!

Το νερό όταν παγώσει μπορεί να προκαλέσει ζημιά στο μηχανήμα και τα παρελκόμενα.

Κατά τη μεταφορά και την αποθήκευση προστατεύστε το μηχανήμα και τα παρελκόμενα από τον παγετό.

1. Τερματίστε τη λειτουργία, βλέπε Τερματισμός λειτουργίας.

ΠΡΟΣΟΧΗ

Κίνδυνος πρόκλησης ζημιών λόγω άληγης!

Η υγρασία στο δοχείο νερού μπορεί κατά την αποθήκευση να οδηγήσει σε σχηματισμό άληγης. Η άληγη μπορεί να προκαλέσει ζημιά στο μηχανήμα και έκλυση οσμών.

Μετά τη λειτουργία αδειάστε εντελώς το νερό από το δοχείο νερού.

Πριν την αποθήκευση, αφαιρέστε το καπάκι του δοχείου νερού για να εξασφαλίσετε επαρκή αερισμό

2. Αφαιρέστε το καπάκι του δοχείου νερού και τοποθετήστε το στη θήκη αποθήκευσης.
3. Αποθηκεύστε τη συσκευή και τα παρελκόμενα σε εσωτερικό χώρο προστατευμένο από παγετό και άμεση ηλιακή ακτινοβολία.

Φροντίδα και συντήρηση

ΠΡΟΣΟΧΗ

Κίνδυνος ζημιάς λόγω ακατάλληλων εργασιών στη συσκευή!

Βραχυκύκλωμα, υγρασία και υλικές ζημιές

Πριν από κάθε εργασία στη συσκευή, απενεργοποιείτε τη συσκευή και βγάξτε τις μπαταρίες.

Μην καθαρίζετε τη συσκευή με ριπή νερού υψηλής πίεσης και μην την βυθίζετε ποτέ μέσα σε υγρά.

Μην χρησιμοποιείτε ποτέ σκληρά ή καυστικά καθαριστικά υλικά.

Η συσκευή δεν χρειάζεται συντήρηση.

Καθαρισμός συσκευής

1. Καθαρίζετε τη συσκευή με ένα υγρό πανί.

Καθαρισμός δοχείου νερού

1. Καθαρίστε το δοχείο νερού με υγρό πανί.

Καθαρισμός λεπτού φίλτρου

Καθαρίζετε τακτικά το λεπτό φίλτρο.

1. Εκτονώστε την πίεση στη συσκευή, βλέπε Τερματισμός λειτουργίας.
2. Συσκευές με δοχείο νερού: Αφαιρέστε τη συσκευή από το δοχείο νερού, βλέπε Λήψη νερού από δοχείο νερού.

ΠΡΟΣΟΧΗ

Κίνδυνος πρόκλησης ζημιάς από λανθασμένο καθαρισμό!

Από λανθασμένο καθαρισμό το λεπτό φίλτρο θα υποστεί ζημιά.

Καθαρίζετε το λεπτό φίλτρο μόνο κάτω από τρεχούμενο νερό αντίθετα στην κατεύθυνση ροής του.

Μην χρησιμοποιείτε αιχμηρά ή σκληρά αντικείμενα, όπως βελόνες ή συρματίνες βούρτσες.

ΠΡΟΣΟΧΗ

Κίνδυνος πρόκλησης ζημιών!

Κατά τη λειτουργία χωρίς λεπτό φίλτρο, το μηχανήμα μπορεί να υποστεί ζημιά.

Μην λειτουργείτε το μηχανήμα χωρίς λεπτό φίλτρο ή με κατεστραμμένο λεπτό φίλτρο.

Ελέγξτε το λεπτό φίλτρο για ζημιές πριν από την τοποθέτησή του και σε περίπτωση που έχει ζημιές αντικαταστήστε το αμέσως.

3. Καθαρίστε το λεπτό φίλτρο:

- a Ξεβιδώστε τον σύνδεσμο στο στόμιο νερού.
- b Αφαιρέστε το λεπτό φίλτρο από το στόμιο νερού.
- c Ξεπλύνετε το λεπτό φίλτρο στη βρύση από έξω προς τα μέσα.

Εικόνα W

4. Τοποθετήστε πάλι το λεπτό φίλτρο με την αντίστροφη σειρά.

Καθαρισμός της βαλβίδας εξόδου στο δοχείο νερού

Καθαρίζετε τη βαλβίδα εξόδου στο δοχείο νερού όταν είναι βρώμικη ή έχει διαρροή.

1. Εκτονώστε την πίεση στη συσκευή, βλέπε Τερματισμός λειτουργίας.
2. Αφαιρέστε τη συσκευή από το δοχείο νερού, βλέπε Λήψη νερού από δοχείο νερού.
3. Καθαρίστε τη βαλβίδα εξόδου:
 - a Γέρετε το δοχείο νερού προς τα εμπρός.
 - b Χρησιμοποιήστε ριπή νερού για να ξεπλύνετε τη βρωμιά από τη βαλβίδα εξόδου.

Εικόνα X

Αντιμετώπιση βλαβών

Δ ΚΙΝΔΥΝΟΣ

Άγγιγμα εξαρτημάτων που διαρρέονται από ρεύμα
Κίνδυνος ηλεκτροπληξίας

Πριν από κάθε εργασία στη συσκευή, απενεργοποιείτε τη συσκευή και αποσυνδέετε τις μπαταρίες.

Αναθέτετε τις εργασίες επισκευής και τις εργασίες σε ηλεκτρικά δομικά εξαρτήματα μόνο στο εξουσιοδοτημένο τμήμα εξυπηρέτησης πελατών.

Με τη βοήθεια του παρακάτω πίνακα μπορείτε να αντιμετωπίσετε μόνοι σας απλές βλάβες.

Εάν έχετε αμφιβολίες, παρακαλούμε απευθυνθείτε στο εξουσιοδοτημένο τμήμα εξυπηρέτησης πελατών.

Σφάλμα	Αιτία	Αντιμετώπιση
Η συσκευή δεν ξεκινά	Η μπαταρία δεν κάθεται σωστά στην υποδοχή.	1. Σπρώξτε την μπαταρία μέσα στην υποδοχή, μέχρι να κουμπώσει.
	Η φόρτιση της μπαταρίας είναι πολύ χαμηλή.	1. Φορτίστε την μπαταρία.
	Η συσκευή ή η μπαταρία είναι πολύ ζεστά / πολύ κρύα.	1. Αφαιρέστε τη μπαταρία από τη συσκευή και αφήστε την να κρυώσει. 2. Τηρείτε την επιτρεπτή θερμοκρασία περιβάλλοντος, βλέπε <i>Τεχνικά στοιχεία</i> . 3. Μην αφήνετε τη συσκευή και την μπαταρία στον ήλιο και μην τα λειτουργείτε ή αποθηκεύετε εκτός εύρους επιτρεπτής θερμοκρασίας περιβάλλοντος.
	Η μπαταρία ή ο φορτιστής είναι χαλασμένα.	1. Αντικαταστήστε τη μπαταρία ή τον φορτιστή.
Η συσκευή απενεργοποιείται αυτοδύναμα	Η συσκευή ή η μπαταρία έχει υπερθερμανθεί ή είναι πολύ κρύα.	1. Αφαιρέστε τη μπαταρία από τη συσκευή και αφήστε την να κρυώσει. 2. Τηρείτε την επιτρεπτή θερμοκρασία περιβάλλοντος, βλέπε <i>Τεχνικά στοιχεία</i> . 3. Μην αφήνετε τη συσκευή και την μπαταρία στον ήλιο και μην τα λειτουργείτε ή αποθηκεύετε εκτός εύρους επιτρεπτής θερμοκρασίας περιβάλλοντος.
Η συσκευή δεν δημιουργεί πίεση ή δημιουργεί ανεπαρκή πίεση π.χ. η δέσμη αυξομειώνεται	Η οπή ακροφύσιου λεπτής δέσμης έχει ρύπους.	1. Αφαιρέστε τους ρύπους από την οπή του ακροφύσιου με βελόνα. 2. Ξεπλύνετε το ακροφύσιο λεπτής δέσμης με νερό από μπροστά.
	Η παροχή νερού είναι πολύ μικρή.	1. Ανοίξτε εντελώς τη βρύση. 2. Ελέγξτε αν είναι επαρκής η παροχή νερού.
	Το δοχείο νερού είναι άδειο.	1. Γεμίστε το δοχείο νερού με καθαρό νερό.
	Η τροφοδοσία νερού μέσω του σωλήνα αναρρόφησης είναι ανεπαρκής.	1. Χρησιμοποιείτε μόνο τον ελαστικό σωλήνα αναρρόφησης KÄRCHER SH 5. 2. Εξαερώστε τον ελαστικό σωλήνα αναρρόφησης και τη συσκευή, βλέπε <i>Αναρρόφηση νερού από ανοιχτά δοχεία</i> . 3. Τοποθετήστε τον σωλήνα αναρρόφησης χωρίς τσακίσματα. 4. Πατήστε τη σκανδάλη μέχρι το τέρμα. 5. Μειώστε το ύψος αναρρόφησης, για το μέγιστο ύψος αναρρόφησης βλέπε <i>Τεχνικά στοιχεία</i> . 6. Εξακολουθεί να μην αναρροφάται νερό: Συνδέστε τη συσκευή σε βρύση και λειτουργήστε το για περίπου 1 λεπτό. Στη συνέχεια, τοποθετήστε πάλι και εξαερώστε το λάστιχο αναρρόφησης, βλέπε <i>Αναρρόφηση νερού από ανοιχτά δοχεία</i> .
	Ο στεγανοποιητικός δακτύλιος του συνδέσμου έχει ζημιά.	1. Αντικαταστήστε τον στεγανοποιητικό δακτύλιο.
	Το λεπτό φίλτρο είναι βρώμικο.	1. Καθαρίστε το λεπτό φίλτρο, βλέπε <i>Καθαρισμός λεπτού φίλτρου</i> .

Σφάλμα	Αιτία	Αντιμετώπιση
Η συσκευή έχει διαρροή	Η βαλβίδα εξόδου στο δοχείο νερού είναι βρώμικη.	1. Καθαρίστε τη βαλβίδα εξόδου, βλέπε <i>Καθαρισμός της βαλβίδας εξόδου στο δοχείο νερού</i> .
	Ο ελαστικός σωλήνας μεσαίας πίεσης δεν είναι συνδεδεμένος στη συσκευή.	1. Μην λύνετε τον ελαστικό σωλήνα μεσαίας πίεσης από τη συσκευή ενόσω αυτή είναι συνδεδεμένο στην παροχή νερού ή τοποθετημένη στο δοχείο νερού. 2. Πριν λύσετε τον ελαστικό σωλήνα μεσαίας πίεσης από τη συσκευή, διακόψτε την τροφοδοσία νερού ή αφαιρέστε τη συσκευή από το δοχείο νερού, βλέπε <i>Λήψη νερού από δοχείο νερού</i> .
	Ο στεγανοποιητικός δακτύλιος στο στόμιο του ελαστικού σωλήνα μεσαίας πίεσης έχει ζημιά.	1. Αντικαταστήστε τον στεγανοποιητικό δακτύλιο.
	Ο στεγανοποιητικός δακτύλιος του συνδέσμου έχει ζημιά.	1. Αντικαταστήστε τον στεγανοποιητικό δακτύλιο.
	Μια μικρή διαρροή στη συσκευή θεωρείται φυσιολογική για τεχνικούς λόγους.	1. Σε περίπτωση έντονης διαρροής, αναθέστε τον έλεγχο της συσκευής στο σέρβις της KÄRCHER.
Ο ελαστικός σωλήνας μεσαίας πίεσης έχει διαρροή	Ο ελαστικός σωλήνας μεσαίας πίεσης δεν είναι συνδεδεμένος στο πιστόλι μεσαίας πίεσης.	1. Μην λύνετε τον ελαστικό σωλήνα μεσαίας πίεσης στο πιστόλι μεσαίας πίεσης όσο τη συσκευή είναι συνδεδεμένη στην παροχή νερού ή τοποθετημένη στο δοχείο νερού. 2. Πριν λύσετε τον ελαστικό σωλήνα μεσαίας πίεσης από το πιστόλι, διακόψτε την παροχή νερού, βλέπε <i>Σύνδεση σε βρύση</i> ή αφαιρέστε τη συσκευή από το δοχείο νερού, βλέπε <i>Λήψη νερού από δοχείο νερού</i> .
	Ο στεγανοποιητικός δακτύλιος στο στόμιο του ελαστικού σωλήνα μεσαίας πίεσης έχει ζημιά.	1. Αντικαταστήστε τον στεγανοποιητικό δακτύλιο.
	Ο ελαστικός σωλήνας μεσαίας πίεσης έχει ζημιά.	1. Αντικαταστήστε αμέσως τον ελαστικό σωλήνα μεσαίας πίεσης. Μην επισκευάζετε τον ελαστικό σωλήνα μεσαίας πίεσης.
	Η συσκευή λειτουργεί χωρίς νερό	Το λεπτό φίλτρο είναι βρώμικο.
	Η παρεχόμενη ποσότητα νερού είναι πολύ μικρή.	1. Ελέγξτε αν πληρούνται οι απαιτήσεις τροφοδοσίας νερού, βλέπε <i>Σύνδεση τροφοδοσίας νερού</i> . 2. Ελέγξτε αν η συσκευή είναι σωστά συνδεδεμένη στην παροχή νερού και έχει γίνει εξαέρωση, βλέπε <i>Σύνδεση σε βρύση, Λήψη νερού από δοχείο νερού ή Αναρρόφηση νερού από ανοιχτά δοχεία</i> . 3. Ενεργοποιήστε τη συσκευή μετά από 20" ή αφήστε την προηγουμένως να κρυώσει (έχει ενεργοποιηθεί ο διακόπτης προστασίας κινητήρα, βλέπε <i>Διακόπτης προστασίας κινητήρα</i>).
Η συσκευή είναι πολύ ζεστή ή πολύ κρύα	Ενεργοποιήθηκε ο διακόπτης προστασίας κινητήρα, βλέπε <i>Διακόπτης προστασίας κινητήρα</i> .	1. Αφήστε τη συσκευή να κρυώσει ή να ζεσταθεί. 2. Τηρείτε την επιτρεπτή θερμοκρασία περιβάλλοντος, βλέπε <i>Τεχνικά στοιχεία</i> . 3. Μην αφήνετε τη συσκευή στον ήλιο και μην τη λειτουργείτε ή αποθηκεύετε εκτός της επιτρεπτής θερμοκρασίας περιβάλλοντος.

Σφάλμα	Αιτία	Αντιμετώπιση
Το μηχάνημα καταναλώνει πολύ ρεύμα	Απόφραξη λόγω ξένων σωμάτων στο μηχάνημα ή στα παρελκόμενα.	1. Αφαιρέστε με βελόνα το ξένο σώμα από την οπή ακροφυσίου λεπτής δέσμης. 2. Ξεπλύνετε το ακροφύσιο λεπτής δέσμης με νερό από μπροστά. 3. Αναθέστε τον έλεγχο του μηχανήματος στο σέρβις της KÄRCHER.
	Χρησιμοποιήθηκαν μη συμβατά παρελκόμενα.	1. Χρησιμοποιείτε μόνο παρελκόμενα εγκεκριμένα από την KÄRCHER.
	Η σκανδάλη δεν είχε πατηθεί πλήρως.	1. Πατήστε τη σκανδάλη μέχρι το τέρμα.

Εγγύηση

Σε κάθε χώρα ισχύουν οι όροι εγγύησης οι οποίοι εκδίδονται από την αρμόδια εταιρεία διανομής μας. Τυχόν βλάβες στη συσκευή σας επιδιορθώνονται από εμάς χωρίς χρέωση εντός της προθεσμίας εγγύησης, εφόσον οφείλονται σε σφάλμα υλικού ή κατασκευής. Σε περίπτωση εγγύησης απευθυνθείτε στον προμηθευτή σας ή στο πλησιέστερο εξουσιοδοτημένο συνεργείο, προσκομίζοντας το παραστατικό της αγοράς. (για διευθύνσεις βλέπε την πίσω σελίδα) Περαιτέρω πληροφορίες για την εγγύηση (εάν υπάρχουν) θα βρείτε στην καρτέλα σέρβις της τοπικής ιστοσελίδας της Kärcher στην ενότητα "Downloads".

Δήλωση συμμόρφωσης ΕΕ

Με το παρόν δηλώνουμε ότι η παρακάτω μηχανή λόγω του σχεδιασμού και του τύπου κατασκευής της καθώς και στην έκδοσή την οποία έχουμε διαθέσει στην αγορά πληροί τις σχετικές βασικές απαιτήσεις για την ασφάλεια και την υγεία των Οδηγών ΕΕ. Σε περίπτωση τροποποίησης της μηχανής που δεν έχει συμφωνηθεί με εμάς, αυτή η δήλωση ακυρώνεται. Προϊόν: Mobile Outdoor Cleaner Τύπος: OC 6-18, OC 6-18 Premium

Σχετικές Οδηγίες ΕΕ

2014/30/ΕΕ
2011/65/ΕΕ
2000/14/ΕΚ

Εφαρμοζόμενα εναρμονισμένα πρότυπα

EN 60335-1
EN 60335-2-54
EN 62233: 2008
EN 55014-1: 2017 + A11: 2020
EN 55014-2: 1997 + A1: 2001 + A2: 2008
EN IEC 63000: 2018

Εφαρμοζόμενη διαδικασία αξιολόγησης συμμόρφωσης

2000/14/ΕΚ: Παράρτημα V

Στάθμη ηχητικής ισχύος dB(A)

OC 6-18, OC 6-18 Premium

Μετρημένη: 82

Εγγυημένη: 84

Οι υπογράφωντες ενεργούν κατ' εντολή και με εξουσιοδότηση από το διοικητικό συμβούλιο.



H. Jenner

Chairman of the Board of Management



S. Reiser

Manager Regulatory Affairs & Certification

Υπεύθυνος τεχνικού φακέλου:

S. Reiser

Alfred Kärcher SE & Co. KG

Alfred-Kärcher-Str. 28 - 40

71364 Winnenden (Germany)

Τηλ.: +49 7195 14-0

Φαξ: +49 7195 14-2212

Winnenden, 2024/04/01

Τεχνικά στοιχεία

Στοιχεία ισχύος συσκευής

Τάση λειτουργίας	V	18
Τύπος προστασίας		IPX4
Κατηγορία προστασίας		III
Χρόνος λειτουργίας (μέγ.) κατά την πλήρη φόρτιση της συστοιχίας μπαταριών με συστοιχία μπαταριών Battery Power 18/25	min	12

Όγκος δοχείου νερού	l	12
Μέγ. επιτρεπτή πίεση	MPa	2,4

Σύνδεση νερού

Πίεση παροχής (μέγ.)	MPa	1,0
Θερμοκρασία παροχής (μέγ.)	°C	40
Ύψος αναρρόφησης (μέγ.)	m	0,5
Επιτρεπόμενη θερμοκρασία περιβάλλοντος	°C	5-40

Διαστάσεις και βάρη

Τυπικό βάρος λειτουργίας (μηχάνημα χωρίς δοχείο νερού)	kg	3,3
Τυπικό βάρος λειτουργίας (μηχάνημα με δοχείο νερού)	kg	18,5
Μήκος x Πλάτος x Ύψος (μηχάνημα χωρίς δοχείο νερού)	mm	384 x 241 x 204
Μήκος x Πλάτος x Ύψος (μηχάνημα με δοχείο νερού)	mm	349 x 321 x 586

Μετρημένες τιμές κατά EN 60335-2-79

Τιμή δονήσεων χεριού-βραχίονα	m/s ²	0,5
Αβεβαιότητα K	m/s ²	0,5
Στάθμη ηχητικής πίεσης L _{PA}	dB(A)	69
Αβεβαιότητα K _{PA}	dB(A)	3
Στάθμη ηχητικής ισχύος L _{WA} + Αβεβαιότητα K _{WA}	dB(A)	84

Με την επιφύλαξη τεχνικών αλλαγών.

İçindekiler

KÄRCHER Home & Garden Uygulaması.....	113
Güvenlik bilgileri.....	113
Güvenlik tertibatları.....	113
Çevre koruma.....	114
Amaca uygun kullanım.....	114
Aksesuarlar ve yedek parçalar.....	114
Teslimat kapsamı.....	114
Cihaz açıklaması.....	114
Montaj.....	115
İşletime alma.....	115
İşletim.....	116
Taşıma.....	117
Depolama.....	117
Koruma ve bakım.....	118
Arıza durumunda yardım.....	118
Garanti.....	120
AB Uygunluk Beyanı.....	120
Teknik bilgiler.....	120

KÄRCHER Home & Garden Uygulaması

Cihazınızı kullanırken KÄRCHER Home & Garden uygulamasıyla aşağıdaki avantajlardan yararlanırsınız:

- Uygulama ipuçları ve uzman bilgisi
 - Ürün bilgileri, aksesuarlara genel bakış ve kullanım kılavuzları.
 - Yardım ve servis iletişimi.
 - Online mağaza - özel teklifler ve çok daha fazlası.
- Ambalajın üzerindeki kodu tarayın veya App Store'unuzdan KÄRCHER Home & Garden uygulamasını indirin ve ürününtüzy kolayca kaydedin.

Güvenlik bilgileri



Cihazı ilk defa kullanmadan önce bu güvenlik talimatlarını, orijinal işletim kılavuzunu, akü paketinin yanında verilen güvenlik talimatlarını ve ekteki akü paketi / şarj aleti orijinal işletim kılavuzunu okuyun. Bu bilgilere göre hareket edin. Kılavuzları daha sonra tekrar kullanmak ya da cihazın sonraki kullanıcılarına iletmek üzere saklayın. İşletim kılavuzundaki uyarıların yanında yasa koyucunun belirlediği güvenlik ve kaza önleme yönetmeliğini dikkate almalısınız.

Tehlike kademeleri

⚠ TEHLİKE

- Ağır bedensel yaralanmalar ya da ölüme neden olan direkt bir tehlikeye yönelik uyarı.

⚠ UYARI

- Ağır bedensel yaralanmalar ya da ölüme neden olabilecek olası tehlikeli bir duruma yönelik uyarı.

⚠ TEDBİR

- Hafif yaralanmalara neden olabilecek olası tehlikeli bir duruma yönelik uyarı.

DIKKAT

- Maddi hasarlara neden olabilecek olası tehlikeli bir duruma yönelik uyarı.

Genel güvenlik bilgileri

- ⚠ **TEHLİKE** • Boşulma tehlikesi. Ambalaj folyolarını çocuklardan uzak tutunuz.

⚠ **UYARI** • Cihazı sadece amacına uygun bir şekilde kullanın. Yerel koşulları dikkate alın ve cihazla çalışmaların esasında üçüncü şahıslara ve özellikle çocuklara dikkat edin. • Fiziksel, duyuşsal veya zihinsel kabiliyetleri azalmış veya deneyim ve bilgi eksikliği olan kişiler, yalnızca düzgün şekilde gözetim altında tutulmaları ya da güvenli konusunda eğitilmiş bir kişi tarafından cihazın güvenli kullanımını ile ilgili talimat almaları ve ortaya çıkan tehlikeleri anlamaları durumunda cihazı kullanabilirler. • Çocukların bu cihazı kullanması yasaktır. • Cihazla oynamalarını sağlamak için çocuklar gözetim altında tutulmalıdır.

⚠ **TEDBİR** • Emniyet düzenleri sizin emniyetiniz içindir. Emniyet düzenlerini asla değiştirmeyin veya baypas etmeyin.

İşletim

⚠ **TEHLİKE** • Patlama tehlikesi bulunan alanlarda işletilmesi yasaktır. • Cihazın tehlike bölgelerinde (ör. benzin istasyonları) ilgili güvenlik kurallarını dikkate alın.

⚠ **UYARI** • Su huzmesini insanlara, hayvanlara, aktif elektrik donatımlarına veya gevşek nesnelere doğrultmayın. • Sağlığa zararlı maddeler (ör. asbest) içeren cisimlere püskürtmeyin. • Cihaz elektrikli yapı parçaları içermektedir, cihazı akar su altında yıkamayın.

⚠ **TEDBİR** • Daha önceden yere düşmüşse, gördürü şeklinde hasarıya veya sızdırıyorsa cihazı kullanmayın. • Cihazı geçerli talimatlar uyarınca içme suyu şebekesine asla sistem ayırıcısı olmadan bağlamayın. Basıncı temizleyiciji bağladığınız ev su sisteminizin bağlantısının EN 12729 uyarınca BA tipi bir sistem ayırıcısı ile donatılmış olmasını sağlayın. • Sistem ayırıcısından geçen su artık içme suyu niteliğinde değildir. • Cihaz çalışır durumdayken asla gözetimsiz bırakmayın. • Cihazı sadece tanıma ve resme uygun olarak çalıştırın veya depolamayın.

DIKKAT • Kuru çalışma nedeniyle cihazda zarar. Cihazı sadece su beslemesi sağlandığında açın. • Cihazı 0 °C'nin altındaki sıcaklıklarda çalıştırmayın.

Cihazdaki simgeler

	Yüksek basınç hüzmesini asla insanlara, hayvanlara, aktif elektrikli donanımlara veya cihazın kendisine doğrultmayın. Cihazı donmaya karşı koruyun.
	Cihaz içme suyu şebekesine doğrudan bağlanamaz.
	Garanti edilen ses basıncı seviyesinin göstergesi.

Güvenlik tertibatları

Tetik kolu kilitleme düğmesi

Kilit düğmesi, çekme kolunu kilitlet ve cihazın istenmeden başlatılmasını engeller.

Motor koruma şalteri

Yüksek akım sarfiyatında / sıcaklıkta motor koruma şalteri cihazı kapatır.

Tekrar etkinleştirmeden önce 20 saniye bekleyin veya cihazın soğumasını bekleyin.

Çevre koruma



Paketleme malzemeleri geri dönüştürülebilir. Lütfen ambalajları çevreye zarar vermeden bertaraf edin.



Elektrikli ve elektronik cihazlar, değerli ve geri dönüştürülebilir malzemelerin yanı sıra yanlış kullanılması veya yanlış bertaraf edilmesi durumunda insan sağlığı ve çevre için potansiyel tehlike teşkil edebilecek piller, aküler veya yağlar içerebilir. Ancak cihazın usulüne uygun şekilde çalıştırılması için bu parçalar gereklidir. Bu simge ile işaretlenen cihazlar evsel çöp ile birlikte bertaraf edilmemelidir.



Ör. motor yıkama, alt zemin yıkama gibi yağ içerikli atık su oluşan temizlik çalışmaları sadece yağ ayrıştırıcı yıkama yerlerinde yapılabilir.



Bazı ülkelerde kamu sularından su çekilmesine izin verilmemektedir.

İçerik maddelerine yönelik uyarılar (REACH)

İçerik maddelerine yönelik güncel bilgiler için bkz.:

www.kaercher.de/REACH

Amaca uygun kullanım

Akülü basınçlı temizleyici yalnızca özel kullanım için tasarlanmıştır.

Akülü basınçlı temizleyici makinelerin, araçların, yapıların, aletlerin, ön cephelerin, terasların, bahçe aletlerinin vb. su huzmesi ile temizlenmesi için öngörülmüştür.

Akü paketleri ve şarj cihazları

Cihazı yalnızca KÄRCHER 18 V Battery Power (+) sistemine ait akü paketleri ve şarj cihazlarıyla kullanın.



Uygun akü paketleri ve şarj cihazları, KÄRCHER 18 V Battery Power (+) sistemi sembolü ile işaretlenmiştir.

Uygun akü paketleri "Battery Power 18/... und Battery Power+ 18/..." ile tanımlanmıştır.

Uygun şarj cihazları "BC 18 V..." ile tanımlanmıştır.

Aksesuarlar ve yedek parçalar

Sadece orijinal aksesuarlar ve orijinal yedek parçalar kullanın. Bu parçalar cihazın güvenli ve arızasız çalışmasını sağlar.

Aksesuar ve yedek parçalara ilişkin bilgiler için adres: www.kaercher.com.

Özel aksesuar

Yalnızca mavi tapalı özel aksesuarları kullanın.

Akü paketi ve şarj aletine dair uyarılar

Aşağıdakiler özel donanım olarak edinilebilir:

- Teslimat kapsamına dahil olmayan veya ek olarak gerekli olan akü paketleri / şarj aletleri
- Bir hızlı şarj aleti ve daha büyük kapasiteli bir akü paketi

Teslimat kapsamı

Cihazınızın teslimat kapsamı ambalajı üzerinde gösterilmiştir. Ambalaj açıldığında içindeki parçalarda eksiklik olup olmadığını kontrol edin. Aksesuarların eksik olması durumunda ya da nakliye hasarlarında yetkili satıcınızı bilgilendirin.

Cihaz açıklaması

Bu kullanım kılavuzunda maksimum donanım açıklanmaktadır. Modele bağlı olarak teslimat kapsamında farklılıklar bulunur (bkz. ambalaj).

Resimler için grafik sayfalarına bakın

Şekil A

- 1 Düz kumlama memesi
 - 2 Düz huzme memesi için kilit açma tuşu
 - 3 Uzun huzme borusu
 - 4 Orta basınçlı tabanca
 - 5 Kilitleme düğmesi
 - 6 Kilit açma düğmesi
 - 7 Tetik
 - 8 Orta basınçlı tabancadaki kelepçe
 - 9 Kısa huzme borusu
 - 10 Cihazın taşıma kulpu
 - 11 Orta basınç hortumu
 - 12 *Bahçe hortumu (kumaş takviyeli, en az 1/2 inç (13 mm) çap, en az 7,5 m uzunluk, piyasada satılan hızlı bağlantı ile)
 - 13 Kavrama
 - 14 **Açık haznelerden su beslemesi için KÄRCHER SH 5 vakum hortumu
 - 15 ***Fişli şarj cihazı Battery Power 18 V
 - 16 ***Battery Power 18/25 akü paketi
 - 17 Tabanca tutucusu
 - 18 Cihaz
 - 19 Cihazdaki kelepçe
 - 20 Huzme boru tutucusu
 - 21 İşletim durumu LED'i
 - 22 AÇMA / KAPAMA tuşu
 - 23 Akü paketi kilit açma mekanizması tuşu
 - 24 Akü paketi yuvası
 - 25 Su bağlantı parçası
 - 26 Tip levhası
 - 27 İnce filtre
- *Ek olarak gereklidir ve ayrı olarak satılır
**İsteğe bağlı olarak temin edilebilir
***Battery Set hariç: Ek olarak gereklidir ve ayrı olarak satılır

Şekil B

Su deposu, WT 121

(isteğe bağlı olarak mevcuttur, OC 6-18 Premium ile teslimata dahildir)

- 1 Su deposu
- 2 Cihaz yuvası
- 3 Cihaz kilit açma düğmesi
- 4 Su deposu kapağı

- ⑤ Çekme tutamağı
- ⑥ Su deposu taşıma kulpu
- ⑦ Hortum tutucusu
- ⑧ Tekerlek
- ⑨ Tıkanıklık bölümü
- ⑩ Ayak
- ⑪ Çıkış valfi

Yanıp sönen kodlar

İşletim durumu LED'i işletim durumunu ve arızaları gösterir.

_____	Cihaz açılmıştır.
_____	Cihaz kapatılmıştır.
.....	Sinyal kodu 1, bkz. <i>Cihaz kuru çalışıyor.</i>
.. .. .	Sinyal kodu 2, bkz. <i>Cihaz çok sıcak veya çok soğuk.</i>
....	Sinyal kodu 3 bkz. <i>Cihaz çok fazla güç tüketiyor.</i>

Montaj

İşletime alma öncesinde ayrı olarak birlikte verilen parçaları cihaza monte edin.

Huzme borusunun ve tabanca tutucunun takılması

DIKKAT

Huzme borusu ve tabanca tutucusu, yerine yerleştirildikten sonra artık sökülmez!

1. Huzme borusu tutucusunu yerine oturana kadar cihazdaki sol yuvaya itin.
2. Huzme borusu tutucusunu yerine oturana kadar cihazdaki sağ yuvaya itin.

İşletime alma

Akü paketinin şarj edilmesi

1. Akü takımını şarj edin (akü takımını ve şarj aleti için kullanım kılavuzlarına ve güvenlik bilgilerine bakın).

Düz huzme memesini ve huzme borusunu monte etme / sökme

Monte etme

1. Düz huzme memesini, yerine oturduğunu duyuncaya kadar kısa veya uzun huzme borusuna takın.

Şekil D

2. Kısa veya uzun huzme borusunu orta basınç tabancasına bastırın ve 90° çevirerek sabitleyin.

Şekil E

Sökme

3. Huzme borusunu orta basınç tabancasına bastırın ve 90° döndürerek gevşetin ve çekip çıkarın.
4. Düz huzme memesi kilit açma tuşuna basın ve düz huzme memesini çekerek çıkarın.

Orta basınç hortumunu bağlama / çözme

Bağlama

1. Orta basınç hortumunu gevşetin ve varsa dönme ve bükülme söz konusu ise bunları gevşetin.
2. Orta basınç hortumunu cihaza bağlayın:

- a Cihazdaki kelepçeyi çekin.
- b Orta basınç hortumunu takın.
- c Cihazdaki kelepçeyi geri itin.

Şekil F

3. Orta basınç hortumunu orta basınç tabancasına bağlayın:
 - a Orta basınç tabancası üzerindeki kelepçeyi çekin.
 - b Orta basınç hortumunu takın.
 - c Orta basınç tabancası üzerindeki kelepçeyi geri bastırın.

Şekil G

4. Orta basınç hortumunu çekerek cihaza ve orta basınç tabancasına sıkıca oturup oturmadığını kontrol edin.

Çözme

Not

Orta basınç hortumunu gevşetmeden önce su beslemesini kapatın veya cihazı su deposundan çıkarın, bkz. Su deposundan su çekilmesi, aksi takdirde su sızıntısı meydana gelir.

5. Sökme işlemi, ters sıralamada gerçekleştirilir.

Su beslemesi sağlayın

DIKKAT

Kirli su ve katkı maddeleri nedeniyle hasar tehlikesi! Sudaki ve katkı maddelerindeki kirlenmeler cihaza ve aksesuarlara zarar verebilir.

Cihazı yalnızca hiçbir yabancı madde veya katkı maddesi içermeyen temiz tatlı suyla çalıştırın.

Asla kirli su, atık su veya tuzlu su kullanmayın.

1. Gereksinimlere uygunluğu sağlamak için beslenen suyun basıncını, sıcaklığını ve miktarını kontrol edin, bkz. *Teknik bilgiler.*

Not

Su tedarik şirketinin yönetmeliklerini dikkate alın.

Bir su hattına bağlantı

1. Bahçe hortumunu (teslimat içeriğine dahil değildir) cihazdaki kavramaya takın.

Şekil H

2. Bahçe hortumunu bir su hattına bağlayın.
3. Su musluğunu tam olarak açın.

Su deposundan su çekilmesi

Cihaz, WT 12l su deposuyla çalıştırılabilir (özel aksesuar 2.644-351.0, OC 6-18 Premium ile teslimata dahildir).

DIKKAT

Hasar tehlikesi!

Su deposu yanlış kullanılırsa hasar görme riski vardır. Şu konulara dikkat edin: Su deposunu düşürmeyin veya devirmeyin, dikkatli bir şekilde yerleştirin, çekmeyin veya örn. bordürler veya basamaklar gibi sert nesnelere çarpmayın.

Taşırken ve çekerken Taşıma içerisindeki tüm talimatları izleyin.

1. Cihazı, yerine oturduğunu duyuncaya kadar su deposundaki cihaz yuvasına itin.

Uyarı: Kavrama su bağlantısına monte edilmelidir!

Şekil I

DIKKAT

Hasar tehlikesi!

Cihazın suya daldırılması durumunda hasar tehlikesi söz konusudur.

Cihazı sıvalara batırmayın.

Su haznesini batırarak veya kepçeyle doldurmayın.

- Su deposunu doldurun:
 - Su deposu kapağını sökün ve çıkarın.
 - Su deposunu temiz, soğuk suyla doldurun.
 - Su deposu kapağını takın ve sıkın.

Şekil J

Not

Cihazdaki orta basınç hortumu veya orta basınç tabancası gevşetildiğinde su sızabilir.

- Cihazı çalıştırın, bkz. *Cihazı çalıştırma*.

Cihazı su deposundan çıkarma

- Cihazı kapatın, bkz. *Cihazın açılması / kapatılması*.

DIKKAT

Hasar tehlikesi!

Cihazın su deposundan yanlış bir şekilde alınması hasara yol açabilir.

Cihazı su deposundan çıkarmak için sadece cihazın taşıma kulbunu kullanın.

Akü paketini veya akü paketi tutucusunu çekmeyin.

- Cihazı su deposundan çıkarın:
 - Cihazın kilit açma düğmesini basılı tutun.
 - Cihazı taşıma kulbundan tutun ve cihaz tutucusundan dışarı çekin.

Şekil K

Suyu açık haznedenden emme

Bu basınçlı temizleyici, KÄRCHER SH 5 vakum hortumu (özel donanım, Sipariş No. 2.644-124.0) ile yağmur fiçileri veya göletlerden su emmek için uygundur (maks. emme yüksekliği için bkz. *Teknik bilgiler*).

- Cihazdaki kavramanın vidalarını sökün.
- Vakum hortumunu suyla doldurun.
- Emme hortumunun rakor somununu su bağlantı parçası üzerinde elle sıkın ve emme hortumunu bir su kaynağına (örn. yağmur varil) asın. Emme hortumunu bükülmeden döşeyin ve gerilime veya basınca maruz bırakmayın.
- Vakum hortumunun havasını tahliye edin:
 - Cihazı, emme hortumunda hava kabarcığı görülme-yene kadar çalıştırın, bkz. *Cihazı çalıştırma*.
 - Tetiği bırakın.
 - Kilitleme düğmesine basın.

Not

Cihazın havası tahliye edilemiyorsa orta basınç tabancasının jet borusunu sökün, bkz. *Düz huzme memesini ve huzme borusunu monte etme / sökme, emme yüksekliğini azaltın ve hava tahliye işlemini tekrarlayın*.

Cihaz halen basınç oluşturmuyorsa huzme borusunu monte edip cihazı su borusuna bağlayın ve havası çıkana kadar yaklaşık 1 dakika çalıştırın. Daha sonra 1'den 4'e kadar olan adımları tekrarlayın.

Akü paketinin montajı

⚠ TEDBİR

Yerine tam oturmayan akü paketi nedeniyle yaralanma ve hasar riski!

Doğru şekilde takılmayan bir akü takımı düşebilir ve yaralanmaya veya hasara neden olabilir.

Akü takımının akü takımı tutucusuna doğru şekilde oturduğundan emin olun.

- Akü paketini, akü yuvasına yerine duyulabilir bir şekilde oturana kadar itin.

Şekil L

İşletim

DIKKAT

Pompanın kuru çalıştırılması nedeniyle hasar tehlikesi

Pompa hasarı

2 dakika içerisinde basınç oluşmazsa cihazı kapatın.

Arıza durumunda yardım bölümündeki talimatlara göre hareket edin.

Cihazın açılması / kapatılması

Açma

- Cihazı kapatın:

- Su hattından veya açık kaptan su çekerken: Cihazı, alt kısmı yatay ve düz bir yüzeye gelecek şekilde yerleştirin.

Şekil M

- Su deposundan su çekerken: Su deposunu, tekerlekleri ve ayakları yatay, düz bir yüzeye yerleştirin.

Şekil N

- AÇMA / KAPAMA düğmesine basın.

Şekil O

İşletim durumu LED'i yanıyor.

Cihaz çalışmaya hazırdır.

Kapatma

- AÇMA / KAPAMA düğmesine basın.

İşletim durumu LED'i söner.

Cihaz kapatılmıştır.

Cihazı çalıştırma

- Cihazı açın, bkz. *Cihazın açılması / kapatılması*.

- Cihazı çalıştırın:

- Kilit açma düğmesine basın.
- Çekme kolunu sonuna kadar çekin ve temizleme işlemini gerçekleştirin.

Şekil P

Temizleme maddesiyle işletim

⚠ TEHLİKE

Temizlik maddeleri kullanımı sırasında hayati tehlike ve sağlığa zarar tehlikesi!

Temizlik maddelerinin yanlış kullanımı ölüme ve ciddi sağlık sorunlarına yol açabilir.

Temizleme maddesi üreticisinin, özellikle kişisel koruyucu donanım ile ilgili güvenlik bilgi formunu dikkate alın.

DIKKAT

Sudaki yabancı maddeler nedeniyle hasar tehlikesi!

Sudaki yabancı maddeler cihaza zarar verir.

Suya temizlik maddesi, böcek ilacı veya başka katkı maddeleri gibi yabancı maddeler eklemeyin.

DIKKAT

Temizlik maddelerinin çok uzun süre etki etmesi ve kuruması halinde hasar tehlikesi!

Temizleme maddeleri, sıcak yüzeylerde ve çok uzun süre bırakılırsa yüzeylere zarar verebilir.

Sıcak yüzeylere temizleme maddesi uygulamayın ve maksimum etki etme süresine dikkat edin.

Temizleme maddesinin kurumasına izin vermeyin.

- Temizleme maddelerini kuru yüzeye tasarruflu bir şekilde püskürtün ve etki etmesini bekleyin (kurutmayın).
- Çözülen kiri basınçlı huzmesi ile yıkayın, bkz. *Cihazı çalıştırma*.

İşletimin duraklatılması

1. İşletimi duraklatın:
 - a Tetiği bırakın.
 - b Kilitleme düğmesine basın. Tetik kolu sabitlenmiştir.

Şekil Q

Akü paketinin çıkarılması

Not

Uzun süre çalışmaya ara verilecekse akü paketini cihazdan çıkarın ve yetkisiz kişiler tarafından kullanılmasını engellemek için önlemler alın.

1. Cihazı kapatmak için AÇMA / KAPAMA düğmesine basın, bkz. *Cihazın açılması / kapatılması*.
2. Akü paketini çıkarın:
 - a Akü paketi kilit açma tuşuna basın.
 - b Akü paketini akü paketi yuvasından dışarı çekin.

Şekil R

İşletimin sonlandırılması

1. Tetiği bırakın.
2. Cihazın su beslemesini sonlandırın:
 - a Su hattından su çekerken: Su musluğunu kapatın.
 - b Açık bir kaptan su çekerken: Emme hortumunu su bağlantısından sökün.
 - c Su deposundan su çekerken: Su deposunu boşaltın.
3. Çekme kolunu maksimum 1 dakika süreyle çalıştırın. Cihazdaki basınç düşürülür ve kalan su cihazdan dışarı pompalanır.
4. Tetiği bırakın.
5. Kilitleme düğmesine basın. Tetik kolu sabitlenmiştir.
6. AÇMA / KAPAMA düğmesine basın. İşletim durumu LED'i söner. Cihaz kapatılmıştır.
7. Su hattından su çekerken: Bahçe hortumunu kavramadan ayırın.
8. Aksesuarları depolayın, bkz. *Aksesuarları depolama*.
9. Akü paketini çıkartın (bkz. Bölüm *Akü paketinin çıkarılması*) ve şarj edin.

Aksesuarları depolama

1. İşletimi sonlandırın, bkz. *İşletimin sonlandırılması*.
2. Cihazdaki orta basınç hortumunu ve orta basınç tabancasını gevşetin, bkz. *Orta basınç hortumunu bağlama / çözme*.
3. Kalan suyun aksesuarlardan akmasını sağlayın.
4. Orta basınç hortumunu sarın.
5. Su depolu cihaz: Orta basınç hortumunu hortum tutucuya takın.

Şekil S

6. Düz huzme memesini, uzun huzme borusuna monte edin, bkz. *Düz huzme memesini ve huzme borusunu monte etme / sökme*.
7. Uzun huzme borusunu huzme borusu tutucusuna takın.

Şekil T

8. Kısa huzme borusunu orta basınç tabancasına takın, bkz. *Düz huzme memesini ve huzme borusunu monte etme / sökme*.
9. Orta basınç tabancasını tabanca tutucusuna takın.

Taşıma

⚠ TEDBİR

Ağırlığın dikkate alınmaması durumunda yaralanma ve hasar tehlikesi!

Ağırlığı nedeniyle cihazın taşınması ve saklanması sırasında yaralanma ve hasar tehlikesi vardır.

Taşıma ve depolama esnasında cihazın ağırlığını dikkate alın, bkz. *Teknik bilgiler*.

DIKKAT

Hasar tehlikesi!

Su deposu yanlış kullanılırsa hasar görme riski vardır. Şu konulara dikkat edin: Su deposunu düşürmeyin veya devirmeyin, dikkatli bir şekilde yerleştirin, çekmeyin veya bordürler veya basamaklar gibi sert nesnelere çarpmayın.

DIKKAT

Donma nedeniyle hasar tehlikesi!

Suyun donması cihaza ve aksesuarlara zarar verebilir.

Taşıma ve depolama sırasında cihazı ve aksesuarlarını donmaya karşı koruyun.

1. İşletimi sonlandırın, bkz. *İşletimin sonlandırılması*.

Cihazın taşınması

2. Cihazı taşıyın:
 - a Su deposu olmayan cihaz: Cihazı, cihaz taşıma kulpundan kaldırın ve taşıyın.

DIKKAT

Hasar tehlikesi!

Yanlış taşınma nedeniyle hasar tehlikesi söz konusudur.

Su deposunda su varken cihazı cihazın taşıma kulpundan tutarak taşımayın, sadece su deposunun taşıma kulpunu kullanın.

- b Su depolu cihaz: Su deposunu taşıma kulpunu kullanarak su deposunu kaldırın ve taşıyın.

Şekil U

Cihazı su deposuyla birlikte çekme

3. Cihazı su deposuyla birlikte çekin:
 - a Çekme tutamağını çekerek çıkarın.
 - b Su deposunu tekerleklerin üzerine yatırın.
 - c Çekme tutamağını kullanarak su deposunu çekin.

Şekil V

Cihazı bir araçla taşıma

4. Su depolu cihaz: Çekme tutamağı, su deposu taşıma kulpuna dayanıncaya kadar aşağı doğru itin.
5. Cihazı araca yükleyin ve geçerli yönetmelikler uyarınca kaymaya ve devrilmeye karşı emniyete alın.

Depolama

⚠ TEDBİR

Ağırlığın dikkate alınmaması durumunda yaralanma ve hasar tehlikesi!

Ağırlığı nedeniyle cihazın taşınması ve saklanması sırasında yaralanma ve hasar tehlikesi vardır.

Taşıma ve depolama esnasında cihazın ağırlığını dikkate alın, bkz. *Teknik bilgiler*.

DIKKAT

Donma nedeniyle hasar tehlikesi!

Suyun donması cihaza ve aksesuarlara zarar verebilir.

Taşıma ve depolama sırasında cihazı ve aksesuarlarını donmaya karşı koruyun.

1. İşletimi sonlandırın, bkz. *İşletimin sonlandırılması*.

DIKKAT

Yosun nedeniyle hasar tehlikesi!

Su deposundaki nem, depolama sırasında yosun oluşmasına neden olabilir. Yosunlar cihaza zarar verebilir ve koku oluşmasına neden olabilir.

Çalıştırdıktan sonra su deposundaki suyu tamamen boşaltın.

Depolamadan önce yeterli havalandırma sağlayarak için su deposu kapağını çıkarın

2. Su deposu kapağını çıkarın ve saklama bölümüne yerleştirin.
3. Cihazı ve aksesuarlarını dondan ve doğrudan güneş ışığından korunan kapalı bir alanda saklayın.

Koruma ve bakım

DIKKAT

Cihaz üzerinde uzmanca yapılmayan çalışmalar nedeniyle hasar tehlikesi!

Kısa devre, nem kaynaklı hasarlar ve malzeme hasarları

Cihazdaki tüm çalışmalardan önce cihazı kapatın ve akü paketini çıkarın.

Cihazı su tutarak temizlemeyin ve kesinlikle sıvıların içine daldırmayın.

Aşındırıcı veya agresif temizlik maddeleri kullanmayın. Cihaz bakım gerektirmez.

Cihazı temizleme

1. Cihazı nemli bir bezle temizleyin.

Su deposunun temizlenmesi

1. Su deposunu nemli bir bezle temizleyin.

İnce filtrenin temizlenmesi

İnce filtreyi düzenli olarak temizleyin.

1. Cihazın basıncını boşaltın, bkz. *İşletimin sonlandırılması*.
2. Su deposu olan cihazlar: Cihazı su deposundan çıkarın, bkz. *Su deposundan su çekilmesi*.

DIKKAT

Yanlış temizlik nedeniyle hasar tehlikesi!

Yanlış temizlik, ince filtreye zarar verir.

İnce filtreyi sadece akış yönünün tersine akan su altında temizleyin.

İğneler veya tel fırçalar gibi sivri veya sert nesnelere kullanmayın.

DIKKAT

Hasar tehlikesi!

İnce filtre olmadan çalıştırılması cihaza zarar verebilir. Cihazı ince filtresiz veya hasarlı ince filtreye çalıştırmayın.

Montajdan önce ince filtrede hasar olup olmadığını kontrol edin ve hasarlı ince filtreyi derhal değiştirin.

3. İnce filtreyi temizleyin:
 - a Su bağlantı parçasındaki kavrama sökün.
 - b İnce filtreyi su bağlantı parçasından çekerek çıkarın.
 - c İnce filtreyi akan su altında dışarıdan içeriye doğru durulayın.

Şekil W

4. İnce filtreyi sıralamanın tersini uygulayarak monte edin.

Su deposundaki çıkış valfinin temizlenmesi

Su deposundaki çıkış valfi kirliyse veya sızıntı yapıyorsa bunu temizleyin.

1. Cihazın basıncını boşaltın, bkz. *İşletimin sonlandırılması*.
2. Cihazı su deposundan çıkarın, bkz. *Su deposundan su çekilmesi*.
3. Çıkış valfini temizleyin:
 - a Su deposunu öne doğru eğin.
 - b Çıkış valfindeki kiri su huzmesi ile durulayın.

Şekil X

Arıza durumunda yardım

⚠ TEHLİKE

Akım altında olan parçalara temas

Elektrik çarpması

Cihazdaki bütün çalışmalardan önce cihazı kapatın ve akü paketini çıkarın.

Onarım çalışmalarını ve elektrikli yapı parçaları üzerindeki çalışmaların sadece yetkili müşteri hizmetleri tarafından yapılmasını sağlıyoruz.

Küçük arızaları aşağıdaki açıklamalar doğrultusunda kendiniz giderebilirsiniz.

Emin olmadığınız durumlarda lütfen yetkili müşteri hizmetleri ile iletişime geçin.

Hata	Nedeni	Hatanın giderilmesi
Cihaz çalışmıyor	Akü paketi, akü yuvasına doğru şekilde yerleştirilmemiş.	1. Akü paketini, akü yuvasına yerine duyulabilir bir şekilde oturana kadar itin.
	Akü paketinin şarj seviyesi çok düşük.	1. Akü paketini şarj edin.
	Cihaz veya akü paketi çok sıcak / çok soğuk.	1. Akü paketini cihazdan çıkarın ve soğuma ya veya ısınmaya bırakın. 2. İzin verilen ortam sıcaklığına dikkat edin, bkz. <i>Teknik bilgiler</i> . 3. Cihazı ve akü paketini güneş ışığına maruz bırakmayın veya izin verilen ortam sıcaklığının dışında çalıştırmayın / depolamayın.
Akü paketi veya şarj aleti arızalı.	1. Akü paketini veya şarj aletini değiştirin.	
Cihaz kendiliğinden kapanıyor	Cihaz veya akü paketi aşırı ısınmış / çok soğuk.	1. Akü paketini cihazdan çıkarın ve soğuma ya veya ısınmaya bırakın. 2. İzin verilen ortam sıcaklığına dikkat edin, bkz. <i>Teknik bilgiler</i> . 3. Cihazı ve akü paketini güneş ışığına maruz bırakmayın veya izin verilen ortam sıcaklığının dışında çalıştırmayın / depolamayın.

Hata	Nedeni	Hatanın giderilmesi
Cihaz hiç basınç oluşturmuyor veya yetersiz basınç oluşturuyor veya huzme titreşiyor	Düz huzme memesinin deliği kirlidir.	1. Bir iğne ile meme deliğindeki kiri temizleyin. 2. Düz huzme memesini önden suyla durulayın.
	Su beslemesi çok düşük.	1. Su musluğunu tam olarak açın. 2. Su girişinde yeterli pompalama miktarını kontrol edin.
	Su deposu boş.	1. Su deposunu temiz, soğuk suyla doldurun.
	Emme hortumu su beslemesi yetersiz.	1. Sadece KÄRCHER SH 5 emme hortumunu kullanın. 2. Emme hortumunun ve cihazın havasını tahliye edin, bkz. <i>Suyu açık hazneden emme</i> . 3. Emme hortumunu bükülmeden döşeyin. 4. Çekme kolunu sonuna kadar itin. 5. Emme yüksekliğini azaltın, maksimum emme yüksekliği için bkz. <i>Teknik bilgiler</i> . 6. Eğer hala su emilmiyorsa: Cihazı bir su borusuna bağlayın ve yaklaşık 1 dakika çalıştırın. Daha sonra emme hortumunu tekrar monte edin ve havasını alın, bkz. <i>Suyu açık hazneden emme</i> .
	Kaplin üzerindeki sızdırmazlık halkası hasarlı.	1. Sızdırmazlık halkasını değiştirin.
	İnce filtre kirlidir.	1. İnce filtreyi temizleyin, bkz. <i>İnce filtrenin temizlenmesi</i> .
Cihaz sızdırıyor	Su deposundaki çıkış valfi kirlidir.	1. Çıkış valfini temizleyin, bkz. <i>Su deposundaki çıkış valfinin temizlenmesi</i> .
	Orta basınç hortumu cihaza takılı değil.	1. Cihaz su beslemesine bağlıyken veya su deposuna takılıyken orta basınç hortumunu cihazdan çıkarmayın. 2. Cihazdaki orta basınç hortumunu gevşetmeden önce su beslemesini kesin veya cihazı su deposundan çıkarın, bkz. <i>Su deposundan su çekilmesi</i> .
	Orta basınç hortumu bağlantısındaki sızdırmazlık halkası hasarlı.	1. Sızdırmazlık halkasını değiştirin.
	Kaplin üzerindeki sızdırmazlık halkası hasarlı.	1. Sızdırmazlık halkasını değiştirin.
	Cihazın az miktarda sızdırması teknik nedenlerden dolayı kaçınılmazdır.	1. Aşırı sızdırma olduğunda cihazın KÄRCHER servisi tarafından kontrol edilmesini sağlayın.
Orta basınç hortumu sızdırıyor	Orta basınç hortumu orta basınç tabancasına takılmamış.	1. Cihaz su beslemesine bağlıyken veya su deposuna takılıyken orta basınç hortumunu orta basınç tabancasından çıkarmayın. 2. Orta basınç tabancasındaki orta basınç hortumunu gevşetmeden önce su beslemesini kesin, bkz. <i>Bir su hattına bağlantı veya cihazı su deposundan çıkarın</i> , bkz. <i>Su deposundan su çekilmesi</i> .
	Orta basınç hortumu bağlantısındaki sızdırmazlık halkası hasarlı.	1. Sızdırmazlık halkasını değiştirin.
	Orta basınç hortumu hasarlı.	1. Orta basınç hortumunu derhal değiştirin. Orta basınç hortumunu tamir etmeyin.

Hata	Nedeni	Hatanın giderilmesi
Cihaz kuru çalışıyor	İnce filtre kirlidir.	1. İnce filtreyi temizleyin, bkz. <i>İnce filtrenin temizlenmesi</i> .
	Beslenen su miktarı çok düşük.	1. Su besleme gereksinimlerinin karşılanıp karşılanmadığını kontrol edin; bkz. <i>Su beslemesi sağlayın</i> . 2. Cihazın su kaynağına doğru şekilde bağlanıp bağlanmadığını ve havasının alınıp alınmadığını kontrol edin; bkz. <i>Bir su hattına bağlantı, Su deposundan su çekilmesi veya Suyu açık haznedeki emme</i> . 3. Cihazı açmadan önce 20 saniye bekleyin veya cihazın soğumasını bekleyin (motor koruma şalteri devreye girmiştir, bkz. <i>Motor koruma şalteri</i>).
Cihaz çok sıcak veya çok soğuk	Motor koruma şalteri devreye girdi bkz. <i>Motor koruma şalteri</i> .	1. Cihazın soğumasını veya ısınmasını bekleyin. 2. İzin verilen ortam sıcaklığına dikkat edin, bkz. <i>Teknik bilgiler</i> . 3. Cihazı güneş ışığına maruz bırakmayın veya izin verilen ortam sıcaklığının dışında çalıştırmayın / depolamayın.
Cihaz çok fazla güç tüketiyor	Cihazda veya aksesuarlarda yabancı cisimlerden kaynaklanan tıkanma.	1. Yabancı cismi düz huzme memesinin deliğinden bir iğne ile çıkarın. 2. Düz huzme memesini önden suyla durulayın. 3. Cihazın KÄRCHER servisi tarafından kontrol edilmesini sağlayın.
	Uygun olmayan aksesuarlar kullanılmış.	1. Yalnızca KÄRCHER tarafından onaylanan aksesuarları kullanın.
	Çekme kolu tam olarak çekilmemiş.	1. Çekme kolunu sonuna kadar itin.

Garanti

Her ülkede yetkili distribütörümüz tarafından verilmiş garanti şartları geçerlidir. Garanti süresi içerisinde cihazınızda oluşabilecek hasarları, üretim veya malzeme hatasından kaynaklanıyorsa ücretsiz olarak gideriyoruz. Garanti durumunda satış faturası ile satıcınıza veya size en yakın yetkili servise başvurun. (Adres için bkz. Arka sayfa)

Daha ayrıntılı garanti bilgilerinizi (varsa) yerel Kärcher web sitenizin servis bölümünde "İndirilen Dokümanlar" altında bulabilirsiniz.

AB Uygunluk Beyanı

İşbu belgeyle, aşağıda adı geçen makinenin mevcut tasarımı yapı tarzı ve tarafımızdan piyasaya sürülen modelle AB direktifinin ilgili temel güvenlik ve sağlık yükümlülüklerine uygun olduğunu beyan ederiz. Bizim onayımız olmadan makine yapılan bir değişiklik durumunda, bu açıklama geçerliliğini kaybeder.

Ürün: Mobile Outdoor Cleaner

Tip: OC 6-18, OC 6-18 Premium

İlgili AB direktifleri

2014/30/AB

2011/65/AB

2000/14/EG

Uygulanan uyumlaştırılmış normlar

EN 60335-1

EN 60335-2-54

EN 62233: 2008

EN 55014-1: 2017 + A11: 2020

EN 55014-2: 1997 + A1: 2001 + A2: 2008

EN IEC 63000: 2018

Uygulanan uygunluk değerlendirme yöntemi

2000/14/AT: Ek V

Ses gücü seviyesi dB(A)

OC 6-18, OC 6-18 Premium

Ölçülen: 82

Garanti edilen: 84

Aşağıda imzası olan, yönetim kurulu adına ve yönetim yetkisinde sahip olarak hareket eder.



H. Jenner

Chairman of the Board of Management



S. Reiser

Manager Regulatory Affairs & Certification

Dokümantasyon yetkilisi:

S. Reiser

Alfred Kärcher SE & Co. KG

Alfred-Kärcher-Str. 28 - 40

71364 Winnenden (Almanya)

Tel.: +49 7195 14-0

Faks: +49 7195 14-2212

Winnenden, 2024/04/01

Teknik bilgiler

Cihaz performans verileri

Çalışma gerilimi	V	18
Koruma türü		IPX4
Koruma sınıfı		III
Battery Power 18/25 akü paketi ile tam dolu akü şarjında işletim süresi (maks.)	min	12

Su deposu hacmi	l	12
İzin verilen maks. basınç	MPa	2,4
Su bağlantısı		
Giriş basıncı (maks.)	MPa	1,0
Giriş sıcaklığı (maks.)	°C	40
Emme yüksekliği (maks.)	m	0,5
İzin verilen ortam sıcaklığı	°C	5-40

Boyutlar ve ağırlıklar

Tipik çalışma ağırlığı (su deposu olmayan cihaz)	kg	3,3
Tipik çalışma ağırlığı (su depolu cihaz)	kg	18,5
Uzunluk x genişlik x yükseklik (su deposu olmadan)	mm	384 x 241 x 204
Uzunluk x genişlik x yükseklik (su depolu cihaz)	mm	349 x 321 x 586

EN 60335-2-79 uyarınca tespit edilen değerler

El-kol titreşim değeri	m/s ²	0,5
Belirsizlik K	m/s ²	0,5
Ses basınç seviyesi L _{pA}	dB(A)	69
Belirsizlik K _{pA}	dB(A)	3
Ses gücü seviyesi L _{WA} + Belirsizlik K _{WA}	dB(A)	84

Teknik değişiklik hakkı saklıdır.

Содержание

Приложение KÄRCHER Home & Garden	121
Указания по технике безопасности	121
Предохранительные устройства	122
Защита окружающей среды	122
Использование по назначению	122
Принадлежности и запасные части	122
Комплект поставки	123
Описание устройства	123
Монтаж	123
Ввод в эксплуатацию	124
Эксплуатация	125
Транспортировка	126
Хранение	127
Уход и техническое обслуживание	127
Помощь при неисправностях	127
Гарантия	130
Декларация о соответствии стандартам ЕС	130
Технические характеристики	130

Приложение KÄRCHER Home & Garden

С приложением KÄRCHER Home & Garden App вы получаете следующие преимущества при использовании своего устройства:

- Советы по применению и экспертные знания
- Информация о продукте, обзор принадлежности и инструкции по эксплуатации.
- Помощь и контакты сервисной службы.
- Интернет-магазин – эксклюзивные предложения и многое другое.

Отсканировать код на упаковке или загрузить приложение KÄRCHER Home & Garden App из своего App Store и легко зарегистрировать свой продукт.

Указания по технике безопасности



Перед первым использованием устройства следует ознакомиться с настоящими указаниями по технике

безопасности, настоящей оригинальной инструкции по эксплуатации, указаниями по технике безопасности, которые прилагаются к аккумуляторному блоку, а также с оригинальной инструкцией по эксплуатации аккумуляторного блока и стандартного зарядного устройства. Действовать в соответствии с ними. Следует сохранить документацию для дальнейшего пользования или для следующего владельца. Наряду с указаниями, содержащимися в инструкции по эксплуатации, соблюдать также общие законодательные положения по технике безопасности и предотвращению несчастных случаев.

Степень опасности

⚠ ОПАСНОСТЬ

- Указание относительно непосредственно грозящей опасности, которая приводит к тяжелым травмам или к смерти.

⚠ ПРЕДУПРЕЖДЕНИЕ

- Указание относительно возможной потенциально опасной ситуации, которая может привести к тяжелым травмам или к смерти.

⚠ ОСТОРОЖНО

- Указание на потенциально опасную ситуацию, которая может привести к получению легких травм.

ВНИМАНИЕ

- Указание относительно возможной потенциально опасной ситуации, которая может повлечь за собой материальный ущерб.

Общие указания по технике безопасности

⚠ ОПАСНОСТЬ • Опасность удушья. Упаковочную пленку хранить в недоступном для детей месте.

⚠ ПРЕДУПРЕЖДЕНИЕ • Использовать устройство только по назначению. Учитывать местные особенности и при работе с устройством следить за третьими лицами, находящимися поблизости, особенно детьми.

- Лица с ограниченными физическими, сенсорными или умственными способностями, а также лица, не обладающие необходимым опытом и знаниями, могут использовать устройство только в том случае, если они находятся под надлежащим присмотром или прошли инструктаж компетентного лица относительно безопасного использования оборудования и осознают возможные риски.
- Запрещается работать с устройством детям.
- Следить за тем, чтобы дети не играли с устройством.

⚠ ОСТОРОЖНО • Предохранительные устройства предназначены для вашей защиты. Запрещено изменять предохранительные устройства или пренебрегать ими.

Эксплуатация

⚠ ОПАСНОСТЬ • Эксплуатация во взрывоопасных зонах запрещена. • При использовании устройства в опасных зонах (например, на заправках) соблюдать соответствующие правила техники безопасности.



⚠ ПРЕДУПРЕЖДЕНИЕ • Не направлять струю воды на людей, животных, включенное электрическое оборудование или на незакрепленные предметы. • Не направлять струю на предметы, содержащие вредные для здоровья вещества (например, асбест). • Устройство имеет электрические компоненты, поэтому его нельзя мыть под проточной водой.

⚠ ОСТОРОЖНО • Не использовать прибор, если он ранее падал и имеет признаки повреждения или негерметичности. • Согласно действующим нормам запрещено эксплуатировать устройство без системного разделителя в хозяйственно-питьевой водопроводной сети. Убедитесь, что подключение к домашней водопроводной системе, к которой подсоединен напорный аппарат, оснащено системным разделителем в соответствии с EN 12729, тип BA. • Вода, прошедшая через системный разделитель, считается непригодной для питья. • Запрещается оставлять работающее устройство без присмотра.

• Эксплуатировать и хранить устройство только в соответствии с описанием и рисунком.

ВНИМАНИЕ • Повреждение устройства вследствие сухого хода. Включать устройство только при гарантированной подаче воды. • Не разрешается эксплуатация устройства при температуре ниже 0 °C.

Символы на устройстве

	Не направлять струю воды под высоким давлением на людей, животных, включенное электрическое оборудование или на само устройство. Защищать устройство от мороза.
	Устройство запрещается подключать непосредственно к коммунальной хозяйственно-питьевой водопроводной сети.
	Указание гарантированного уровня звукового давления.

Предохранительные устройства

Кнопка блокировки спускового рычага

Кнопка блокировки блокирует спусковой рычаг и защищает от непроизвольной включения устройства.

Защитный автомат двигателя

В случае чрезмерного потребления тока / слишком высокой температуры защитный автомат двигателя отключает устройство.

Прежде чем снова включить, подождите 20 с или дайте устройству остыть.

Защита окружающей среды



Упаковочные материалы поддаются вторичной переработке. Упаковку необходимо утилизировать без ущерба для окружающей среды.



Электрические и электронные устройства часто содержат ценные материалы, пригодные для вторичной переработки, и зачастую такие компоненты, как батареи, аккумуляторы или масло, которые при неправильном обращении или ненадлежащей утилизации представляют потенциальную опасность для здоровья и окружающей среды. Тем не менее, данные компоненты необходимы для правильной работы устройства. Устройства, обозначенные этим символом, запрещено утилизировать вместе с бытовыми отходами.

Работы по очистке, в результате которых образуется сточная вода, содержащая масла, например, промывка двигателя, мойка днища, должны производиться только на моечных площадках с маслоотделителем.

Забор воды из открытых водоемов в некоторых странах не разрешен.

Указания по компонентам (REACH)

Для получения актуальной информации о компонентах см. www.kaercher.de/REACH

Использование по назначению

Аккумуляторная мойка предназначена исключительно для частного использования. Аккумуляторная мойка предназначена для мойки машин, автомобилей, строений, инструментов, фасадов, террас, садово-огородного инвентаря и т. д. с помощью струи воды.

Аккумуляторные блоки и зарядные устройства

Использовать устройство только с аккумуляторными блоками и зарядными устройствами системы KÄRCHER 18 V Battery Power (+).



Подходящие аккумуляторные блоки и зарядные устройства отмечены символом системы KÄRCHER 18 V Battery Power (+).

Подходящие аккумуляторные блоки имеют маркировку «Battery Power 18/... и Battery Power+ 18/...».

Подходящие зарядные устройства имеют маркировку «BC 18 V ...».

Принадлежности и запасные части

Использовать только оригинальные принадлежности и запасные части. Только они гарантируют безопасную и бесперебойную работу устройства.

Для получения информации о принадлежностях и запчастях см. www.kaercher.com.

Специальные принадлежности

Использовать только специальные принадлежности с синей пробкой.

Указания по аккумуляторному блоку и зарядному устройству

В качестве специальных принадлежностей доступны:

- Аккумуляторные блоки / зарядные устройства, которые не входят в комплект поставки или требуются дополнительно
- Устройство быстрой зарядки и аккумуляторный блок большей емкости

Комплект поставки

Комплектация устройства указана на упаковке. При распаковке устройства проверить комплектацию. При обнаружении недостающих принадлежностей или повреждений, полученных во время транспортировки, следует уведомить торговую организацию, продавшую устройство.

Описание устройства

В данной инструкции по эксплуатации приведено описание устройства с максимальной комплектацией. Комплектация отличается в зависимости от модели (см. упаковку).

Рисунки см. на страницах с рисунками

Рисунок А

- 1 Плоскоструйное сопло
- 2 Кнопка разблокировки плоскоструйного сопла
- 3 Длинная струйная трубка
- 4 Пистолет среднего давления
- 5 Кнопка блокировки
- 6 Кнопка разблокировки
- 7 Спусковой рычаг
- 8 Зажим на пистолете среднего давления
- 9 Короткая струйная трубка
- 10 Ручка для переноски устройства
- 11 Шланг среднего давления
- 12 *Садовый шланг (армированный, минимальный диаметр 1/2 дюйма (13 мм), минимальная длина 7,5 м, со стандартной быстроразъемной муфтой)
- 13 Муфта
- 14 **Всасывающий шланг KÄRCHER SH 5 для подачи воды из открытых емкостей
- 15 ***Штекерное зарядное устройство Battery Power 18 V
- 16 ***Аккумуляторный блок Battery Power 18/25
- 17 Держатель пистолета
- 18 Устройство
- 19 Зажим на устройстве
- 20 Держатель струйной трубки
- 21 Индикатор рабочего состояния

- 22 Кнопка ВКЛ./ВЫКЛ.
- 23 Кнопка разблокировки аккумуляторного блока
- 24 Крепление аккумулятора
- 25 Водяной патрубок
- 26 Заводская табличка
- 27 Фильтр тонкой очистки

*Требуется дополнительно и заказывается отдельно

**Заказывается отдельно

***За исключением аккумуляторного блока: требуется дополнительно и заказывается отдельно

Рисунок В

Бак для воды WT 12L

(Заказывается отдельно, входит в комплект поставки ОС 6-18 Premium)

- 1 Бак для воды
- 2 Крепление устройства
- 3 Кнопка разблокировки устройства
- 4 Крышка бака для воды
- 5 Выдвижная ручка
- 6 Ручка для переноски бака для воды
- 7 Держатель шланга
- 8 Колесо
- 9 Отсек для хранения
- 10 Стойка
- 11 Выпускной клапан

Мигающие коды

Светодиод рабочего состояния показывает рабочее состояние и неисправности.

_____	Устройство включено.
_____	Устройство выключено.
.....	Мигающий код 1, см. <i>Устройство работает всухую.</i>
-- -- -- --	Мигающий код 2, см. <i>Устройство слишком теплое или слишком холодное.</i>
---- ----	Мигающий код 3, см. <i>Устройство потребляет слишком много электроэнергии.</i>

Монтаж

Перед вводом в эксплуатацию установить незакрепленные прилагаемые части на устройстве.

Монтаж держателя струйной трубки и пистолета

ВНИМАНИЕ

После фиксации держатель струйной трубки и держатель пистолета больше нельзя демонтировать!

1. Задвинуть держатель струйной трубки в левое крепление на устройстве до фиксации.

Рисунок С

2. Задвинуть держатель пистолета в правое крепление на устройстве до фиксации.

Ввод в эксплуатацию

Зарядка аккумуляторного блока

1. Зарядить аккумуляторный блок (см. инструкцию по эксплуатации и инструкции по технике безопасности для аккумуляторного блока и зарядного устройства).

Монтаж/демонтаж плоскоструйного сопла и струйной трубки

Монтаж

1. Установить плоскоструйное сопло на короткой или длинной струйной трубке до фиксации.

Рисунок D

2. Вставить короткую или длинную струйную трубку в пистолет среднего давления и зафиксировать ее, повернув на 90°.

Рисунок E

Демонтаж

3. Вставить струйную трубку в пистолет среднего давления, разблокировать ее, повернув на 90°, и снять.
4. Нажать кнопку разблокировки плоскоструйного сопла и снять сопло.

Подсоединение/отсоединение шланга среднего давления

Подсоединение

1. Размотать шланг среднего давления и распутать возможные петли и перекручивания.
2. Подсоединение шланга среднего давления к устройству:
 - a. Потянуть зажим на устройстве.
 - b. Вставить шланг среднего давления.
 - c. Прижать зажим на устройстве.

Рисунок F

3. Подсоединение шланга среднего давления к пистолету среднего давления:
 - a. Потянуть зажим на пистолете среднего давления.
 - b. Вставить шланг среднего давления.
 - c. Прижать зажим на пистолете среднего давления.
- Рисунок G**
4. Потянуть за шланг среднего давления и убедиться, что он прочно закреплен в устройстве и пистолете среднего давления.

Отсоединение

Примечание

Прежде чем отсоединять шланг среднего давления, перекрыть подачу воды или снять устройство с бака для воды, см. Забор воды из бака для воды, иначе вода протечет.

5. Отсоединение выполняется в обратной последовательности.

Восстановление водоснабжения

ВНИМАНИЕ

Опасность повреждения из-за загрязненной воды и добавок!

Загрязнения, содержащиеся в воде, и добавки могут вызвать повреждения устройства и принадлежностей.

Эксплуатируйте устройство только с чистой пресной водой без каких-либо примесей и добавок. Ни в коем случае не используйте загрязненную воду, сточные воды или морскую воду.

1. Проверить давление, температуру и количество подаваемой воды на соответствие требованиям, см. Технические характеристики.

Примечание

Соблюдать предписания предприятия водоснабжения.

Подключение к водопроводной линии

1. Присоединить садовый шланг (не входит в комплект поставки) к муфте на устройстве.
- Рисунок H**
2. Подсоединить садовый шланг к водопроводной линии.
 3. Полностью открыть водопроводный кран.

Забор воды из бака для воды

Устройство может работать с баком для воды WT 12 л (специальная принадлежность 2.644-351.0, входит в комплект поставки ОС 6-18 Premium).

ВНИМАНИЕ

Опасность повреждения!

При неправильном обращении с баком для воды существует опасность его повреждения. Действовать осторожно: Не ронять и не опрокидывать бак для воды, устанавливать его осторожно, не тянуть и не ударять о твердые предметы, например, бордюры или ступеньки. При переноске и перемещении на колесах следуйте всем инструкциям в Транспортировка.

1. Вставить устройство в крепление на баке для воды до фиксации.

Примечание: Муфта должна быть установлена на водяном патрубке!

Рисунок I

ВНИМАНИЕ

Опасность повреждения!

Существует опасность повреждения устройства при погружении в воду.

Не погружайте устройство в жидкости.

Не наполняйте бак для воды путем погружения или черпания.

2. Наполнение бака для воды:
 - a. Отвинтить и снять крышку бака для воды.
 - b. Заполнить бак для воды чистой холодной водой.
 - c. Установить и закрутить крышку бака для воды.

Рисунок J

Примечание

При отсоединении шланга среднего давления от устройства или пистолета среднего давления может вытекать вода.

3. Дать устройству поработать, см. Эксплуатация устройства.

Съем устройства с бака для воды

4. Выключить устройство, см. Включение/выключение устройства.

ВНИМАНИЕ

Опасность повреждения!

При неправильном съеме устройства с бака для воды существует опасность его повреждения. Для съема устройства с бака для воды используйте только ручку для переноски устройства.

Не тяните за аккумуляторный блок или отсек для аккумуляторного блока.

5. Съем устройства с бака для воды:
 - a Нажать и удерживать кнопку разблокировки устройства.
 - b Возьмите устройство за ручку для переноски и вытяните его из крепления.

Рисунок К

Подача воды из открытых резервуаров

Этот аппарат высокого давления подходит для забора поверхностной воды с помощью всасывающего шланга KÄRCHER SH 5 (специальная принадлежность, номер для заказа 2.644-124.0), например, из бочек для дождевой воды или прудов (максимальную высоту всасывания см. *Технические характеристики*).

1. Отвинтить муфту на устройстве.
2. Заполнить всасывающий шланг водой.
3. Вручную закрутить накидную гайку всасывающего шланга на водяном патрубке и повесить всасывающий шланг в источник воды (например, в бочку для дождевой воды). Прокладывать всасывающий шланг без перегибов и не подвергать его натяжению или давлению.
4. Удаление воздуха из всасывающего шланга:
 - a Дать устройству поработать, см. *Эксплуатация устройства*, пока во всасывающем шланге не перестанут появляться пузырьки воздуха.
 - b Отпустить спусковой рычаг.
 - c Нажать кнопку блокировки.

Примечание

Если не получается удалить воздух из устройства, демонтировать струйную трубку с пистолета среднего давления, см. *Монтаж/демонтаж плоскоструйного сопла и струйной трубки, уменьшить высоту всасывания и повторить процесс удаления воздуха*. Если устройство по-прежнему не создает давление, установить струйную трубку, подсоединить устройство к водопроводной трубе и дать ему поработать прибл. 1 мин, пока не будет удален воздух. Затем повторить шаги с 1 по 4.

Установка аккумуляторного блока

⚠ ОСТОРОЖНО

Опасность травмирования и повреждения из-за не зафиксированного аккумуляторного блока!

Неправильно зафиксированный аккумуляторный блок может выпасть и привести к травме или повреждению.

Убедиться, что аккумуляторный блок правильно зафиксирован в отсеке.

1. Вставить аккумуляторный блок в отсек для аккумуляторного блока и задвинуть до щелчка.

Рисунок L

Эксплуатация

ВНИМАНИЕ

Опасность повреждения из-за сухого хода насоса!

Повреждение насоса

Отключите устройство, если оно не создает давление в течение 2 минут.

Действуйте в соответствии с инструкциями в Помощь при неисправностях.

Включение/выключение устройства

Включение

1. Поставить устройство:
 - a При заборе воды из водопровода или открытой емкости: поставить устройство нижней частью на горизонтальную ровную поверхность.
- Рисунок M**
- b При заборе воды из бака для воды: поставить бак для воды колесами и ножками на горизонтальную ровную поверхность.

Рисунок N

2. Нажать кнопку ВКЛ./ВЫКЛ.

Рисунок O

Светодиодный индикатор рабочего состояния светится.

Устройство готово к эксплуатации.

Выключение

3. Нажать кнопку ВКЛ./ВЫКЛ. Светодиодный индикатор рабочего состояния гаснет. Устройство выключено.

Эксплуатация устройства

1. Включить устройство, см. *Включение/выключение устройства*.
2. Эксплуатировать устройство:
 - a Нажать кнопку разблокировки.
 - b Потянуть спусковой рычаг до упора и выполнить процесс очистки.

Рисунок P

Эксплуатация с чистящим средством

⚠ ОПАСНОСТЬ

Опасность для жизни и здоровья при работе с моющими средствами!

Неправильное обращение с моющими средствами может привести к смерти и серьезному ущербу для здоровья.

Соблюдайте паспорта безопасности производителей моющих средств, в частности указания относительно средств индивидуальной защиты.

ВНИМАНИЕ

Опасность повреждения из-за посторонних веществ в воде!

Посторонние вещества в воде могут повредить устройство.

Не добавляйте в воду посторонние вещества, такие как чистящие средства, пестициды или другие добавки.

ВНИМАНИЕ

Опасность повреждения из-за слишком длительного воздействия и высыхания моющих средств!

Моющие средства могут повредить поверхности, если они наносятся на горячие поверхности и оставляются на слишком длительное время для воздействия.

Не наносить моющее средство на горячие поверхности и соблюдать максимальное время воздействия.

Не допускать высыхания моющего средства.

1. Моющее средство экономно распылить на сухую поверхность и дать ему подействовать (не дать высохнуть).
2. Смыть отделившуюся грязь струей под давлением, см. *Эксплуатация устройства*.

Приостановка работы

1. Приостановить работу:
 - a Отпустить спусковой рычаг.
 - b Нажать кнопку блокировки.

Спусковой рычаг зафиксирован.

Рисунок Q

Съем аккумуляторного блока

Примечание

При длительных перерывах в работе извлечь аккумуляторный блок из устройства и предохранить его от несанкционированного использования.

1. Нажать кнопку ВКЛ./ВЫКЛ., чтобы выключить устройство, см. *Включение/выключение устройства*.
2. Извлечь аккумуляторный блок:
 - a Нажать кнопку разблокировки аккумуляторного блока.
 - b Извлечь аккумуляторный блок из отсека.

Рисунок R

Окончание работы

1. Отпустить спусковой рычаг.
2. Перекрыть подачу воды к устройству:
 - a При заборе воды из водопровода: Закрыть водопроводный кран.
 - b При заборе воды из открытой емкости: отвинтить всасывающий шланг от водяного патрубка.
 - c При заборе воды из бака для воды: Опорожнить бак для воды.
3. Нажать и удерживать спусковой рычаг макс. 1 мин.
Давление в устройстве снижается, и оставшаяся вода выкачивается из устройства.
4. Отпустить спусковой рычаг.
5. Нажать кнопку блокировки.
Спусковой рычаг зафиксирован.
6. Нажать кнопку ВКЛ./ВЫКЛ.
Светодиодный индикатор рабочего состояния гаснет.
Устройство выключено.
7. При заборе воды из водопровода: отсоединить садовый шланг от муфты.
8. Уложить принадлежность, см. *Укладывание принадлежностей*.
9. Снять аккумуляторный блок (см. *Съем аккумуляторного блока*) и зарядить.

Укладывание принадлежностей

1. Завершить работу, см. *Окончание работы*.
2. Отсоединить шланг среднего давления от устройства и пистолета среднего давления, см. *Подсоединение/отсоединение шланга среднего давления*.
3. Дать остаткам воды стечь из принадлежности.
4. Смотайте шланг среднего давления.
5. Устройство с баком для воды: Закрепить шланг среднего давления на держателе шланга.

Рисунок S

6. Установить плоскоструйное сопло на длинную струйную трубку, см. *Монтаж/демонтаж плоскоструйного сопла и струйной трубки*.
7. Зафиксировать длинную струйную трубку в держателе струйной трубки.

Рисунок T

8. Установить короткую струйную трубку на пистолет среднего давления, см. *Монтаж/демонтаж плоскоструйного сопла и струйной трубки*.
9. Зафиксировать пистолет среднего давления в держателе пистолета.

Транспортировка

△ ОСТОРОЖНО

Опасность травмирования и повреждения при несоблюдении веса!

При транспортировке и хранении устройства существует опасность травмирования и повреждения из-за его веса.

При транспортировке и хранении учитывайте вес устройства, см. *Технические характеристики*.

ВНИМАНИЕ

Опасность повреждения!

При неправильном обращении с баком для воды существует опасность его повреждения. Действовать осторожно: Не ронять и не опрокидывать бак для воды, устанавливать его осторожно, не тянуть и не ударять о твердые предметы, такие как бордюры или ступеньки.

ВНИМАНИЕ

Опасность повреждения во время мороза!

Если вода замерзнет, это может повредить устройство и принадлежности.

Защищайте устройство и принадлежность от мороза во время транспортировки и хранения.

1. Завершить работу, см. *Окончание работы*.

Переноска устройства

2. Переноска устройства:
 - a Устройство без бака для воды: поднять устройство за ручку и перенести.

ВНИМАНИЕ

Опасность повреждения!

Опасность повреждения при неправильной переноске.

Не переносите устройство за ручку устройства, если в баке для воды есть вода, а используйте только ручку бака для воды.

- b Устройство с баком для воды: поднять бак для воды за ручку и перенести.

Рисунок U

Перемещение устройства с баком для воды на колесах

3. Перемещение устройства с баком для воды на колесах:
 - a вытянуть выдвижную ручку.
 - b Поставить бак для воды на колеса.
 - c Потянуть бак для воды за выдвижную ручку.

Рисунок V

Транспортировка устройства автомобилем

4. Устройство с баком для воды: опустить выдвижную ручку, пока она не коснется ручки для переноски бака для воды.
5. Погрузить устройство на транспортное средство и зафиксировать его от скольжения и

опрокидывания в соответствии с действующими правилами.

Хранение

⚠ ОСТОРОЖНО

Опасность травмирования и повреждения при несоблюдении веса!

При транспортировке и хранении устройства существует опасность травмирования и повреждения из-за его веса.

При транспортировке и хранении учитывайте вес устройства, см. Технические характеристики.

ВНИМАНИЕ

Опасность повреждения во время мороза!

Если вода замерзнет, это может повредить устройство и принадлежности.

Защищайте устройство и принадлежности от мороза во время транспортировки и хранения.

1. Завершить работу, см. Окончание работы.

ВНИМАНИЕ

Опасность повреждения водорослями!

Влага в баке для воды может привести к образованию водорослей во время хранения.

Водоросли могут повредить устройство и вызвать неприятный запах.

После работы полностью сливайте воду из бака для воды.

Перед хранением снимите крышку бака для воды, чтобы обеспечить достаточную вентиляцию

2. Снять крышку бака для воды и поместить ее в отсек для хранения.

3. Хранить устройство и принадлежности в закрытом помещении, защищенном от мороза и прямых солнечных лучей.

Уход и техническое обслуживание

ВНИМАНИЕ

Опасность повреждения при неправильной работе с устройством!

Короткое замыкание, повреждения от влаги и материальный ущерб

Перед проведением любых работ на устройстве выключите устройство и выньте аккумуляторный блок.

Не мойте устройство струей воды и не погружайте его в жидкости.

Не использовать абразивных или агрессивных моющих средств.

Устройство не требует технического обслуживания.

Очистка устройства

1. Очистить устройство влажной тканью.

Очистка бака для воды

1. Очистить бак для воды влажной тканью.

Очистка фильтра тонкой очистки

Регулярно очищать фильтр тонкой очистки.

1. Сбросить давление в устройстве, см. Окончание работы.

2. Устройства с баком для воды: снять устройство с бака для воды, см. Забор воды из бака для воды.

ВНИМАНИЕ

Опасность повреждения из-за ненадлежащей очистки!

Ненадлежащая очистка может привести к повреждению фильтра тонкой очистки.

Мойте фильтр тонкой очистки только под проточной водой против направления потока.

Не используйте острые или твердые предметы, такие как иголы или проволочные щетки.

ВНИМАНИЕ

Опасность повреждения!

Эксплуатация без фильтра тонкой очистки может привести к повреждению устройства.

Не эксплуатируйте устройство без фильтра тонкой очистки или с поврежденным фильтром тонкой очистки.

Перед установкой проверьте фильтр тонкой очистки на наличие повреждений и немедленно замените поврежденный фильтр тонкой очистки.

3. Очистка фильтра тонкой очистки:

a Отвинтить муфту на водяном патрубке.

b Извлечь фильтр тонкой очистки из водяного патрубка.

c Промыть фильтр тонкой очистки снаружи внутри под проточной водой.

Рисунок W

4. Установить фильтр тонкой очистки в обратной последовательности.

Очистка выпускного клапана в баке для воды

Очистить выпускной клапан в баке для воды, если он загрязнен или протекает.

1. Сбросить давление в устройстве, см. Окончание работы.

2. снять устройство с бака для воды, см. Забор воды из бака для воды.

3. Очистка выпускного клапана:

a Наклонить бак для воды вперед.

b Вымыть грязь из выпускного клапана струей воды.

Рисунок X

Помощь при неисправностях

⚠ ОПАСНОСТЬ

Касание токоведущих частей

Поражение электрическим током

Перед проведением любых работ на устройстве выключить устройство и вынуть аккумуляторный блок.

Работы по ремонту и с электрическими компонентами поручать только авторизованной сервисной службе.

Небольшие неисправности можно устранить самостоятельно с помощью следующего описания. В случае сомнения следует обращаться в уполномоченную сервисную службу.

Ошибка	Причина	Устранение
Устройство не запускается	Аккумуляторный блок установлен в отсеке неправильно.	1. Вставить аккумуляторный блок в отсек для аккумуляторного блока и задвинуть до щелчка.
	Слишком низкий уровень заряда аккумуляторного блока.	1. Зарядить аккумуляторный блок.
	Устройство или аккумуляторный блок слишком теплый/холодный.	1. Вынуть аккумуляторный блок из устройства и дать остыть или нагреться. 2. Соблюдать допустимую температуру окружающей среды, см. <i>Технические характеристики</i> . 3. Не оставлять устройство и аккумуляторный блок на солнце и не эксплуатировать/хранить его при температуре окружающей среды за пределами допустимого диапазона.
	Аккумуляторный блок или зарядное устройство неисправно.	1. Заменить аккумуляторный блок или зарядное устройство.
Устройство отключается автоматически	Устройство или аккумуляторный блок перегрелся/слишком холодный.	1. Вынуть аккумуляторный блок из устройства и дать остыть или нагреться. 2. Соблюдать допустимую температуру окружающей среды, см. <i>Технические характеристики</i> . 3. Не оставлять устройство и аккумуляторный блок на солнце и не эксплуатировать/хранить его при температуре окружающей среды за пределами допустимого диапазона.
Устройство не создает никакого или достаточного давления или струя пульсирует	Отверстие плоскоструйного сопла загрязнено.	1. Удалить грязь из отверстия сопла с помощью иглы. 2. Промыть плоскоструйное сопло водой спереди.
	Слишком слабая подача воды.	1. Полностью открыть водопроводный кран. 2. Проверить подачу воды на достаточный объем.
	Бак для воды пустой.	1. Заполнить бак для воды чистой холодной водой.
	Подача воды через всасывающий шланг недостаточная.	1. Использовать только всасывающий шланг KÄRCHER SH 5. 2. Удалить воздух из всасывающего шланга и устройства, см. <i>Подача воды из открытых резервуаров</i> . 3. Уложить всасывающий шланг без перегибов. 4. Потянуть спусковой рычаг до упора. 5. Уменьшить высоту всасывания, максимальную высоту всасывания см. <i>Технические характеристики</i> . 6. Если вода по-прежнему не всасывается: подключить устройство к водопроводу и дать ему поработать припл. 1 мин. Затем снова установить всасывающий шланг и удалить из него воздух, см. <i>Подача воды из открытых резервуаров</i> .
	Уплотнительное кольцо на муфте повреждено.	1. Заменить уплотнительное кольцо.
	Фильтр тонкой очистки загрязнен.	1. Очистить фильтр тонкой очистки, см. <i>Очистка фильтра тонкой очистки</i> .

Ошибка	Причина	Устранение
Устройство негерметично	Выпускной клапан в баке для воды загрязнен.	1. Очистить выпускной клапан, см. <i>Очистка выпускного клапана в баке для воды.</i>
	Шланг среднего давления не подключен к устройству.	1. Не отсоединять шланг среднего давления от устройства, пока устройство подключено к водопроводу или вставлено в бак для воды. 2. Прежде чем отсоединить шланг среднего давления от устройства, перекрыть подачу воды или снять устройство с бака для воды, см. <i>Забор воды из бака для воды.</i>
	Уплотнительное кольцо на патрубке шланга среднего давления повреждено.	1. Заменить уплотнительное кольцо.
	Уплотнительное кольцо на муфте повреждено.	1. Заменить уплотнительное кольцо.
	Незначительная негерметичность устройства обусловлена техническими особенностями.	1. При более сильной утечке поручить проверку устройства сервисной службе KÄRCHER.
Шланг среднего давления негерметичен	Шланг среднего давления не подсоединен к пистолету среднего давления.	1. Не отсоединять шланг среднего давления от пистолета, пока устройство подключено к водопроводу или вставлено в бак для воды. 2. Прежде чем отсоединить шланг среднего давления от пистолета, перекрыть подачу воды, см. <i>Подключение к водопроводной линии</i> или снять устройство с бака для воды, см. <i>Забор воды из бака для воды.</i>
	Уплотнительное кольцо на патрубке шланга среднего давления повреждено.	1. Заменить уплотнительное кольцо.
	Шланг среднего давления поврежден.	1. Немедленно заменить шланг среднего давления. Не ремонтировать шланг среднего давления.
Устройство работает всухую	Фильтр тонкой очистки загрязнен.	1. Очистить фильтр тонкой очистки, см. <i>Очистка фильтра тонкой очистки.</i>
	Недостаточный объем подаваемой воды.	1. Проверить, соблюдены ли требования к водоснабжению, см. <i>Восстановление водоснабжение.</i> 2. Проверить, правильно ли подключено устройство к водопроводу и удален ли из него воздух, см. <i>Подключение к водопроводной линии, Забор воды из бака для воды</i> или <i>Подача воды из открытых резервуаров.</i> 3. Перед включением устройства подождать 20 с или дать ему остыть (сработал автомат защиты электродвигателя, см. <i>Защитный автомат двигателя</i>).
Устройство слишком теплое или слишком холодное	Сработал автомат защиты электродвигателя, см. <i>Защитный автомат двигателя.</i>	1. Дать устройству остыть или нагреться. 2. Соблюдать допустимую температуру окружающей среды, см. <i>Технические характеристики.</i> 3. Не оставлять устройство на солнце и не эксплуатировать/хранить его при температуре окружающей среды за пределами допустимого диапазона.

Ошибка	Причина	Устранение
Устройство потребляет слишком много электроэнергии	Засорение посторонними предметами в устройстве или принадлежностях.	1. Удалить посторонний предмет из отверстия плоскоструйной форсунки с помощью иглы. 2. Промыть плоскоструйное сопло водой спереди. 3. Проверить устройство в сервисном центре KÄRCHER.
	Использовалась несовместимая принадлежность.	1. Использовать только принадлежности, одобренные KÄRCHER.
	Спусковой рычаг был нажат не полностью.	1. Потянуть спусковой рычаг до упора.

Гарантия

В каждой стране действуют соответствующие условия гарантии, установленные нашей дочерней бытовой компанией. Возможные неисправности устройства в течение гарантийного срока мы устраняем бесплатно, если причина заключается в дефектах материалов или производственном браке. В случае возникновения претензий в течение гарантийного срока просьба обращаться с чеком о покупке в торговую организацию, продавшую изделие, или в ближайшую уполномоченную службу сервисного обслуживания.

(Адрес указан на обороте)

Дополнительную информацию о гарантии (при наличии) можно найти в области сервисного обслуживания на местном веб-сайте Kärcher в разделе «Загрузки».

Дата выпуска отображается на заводской табличке либо в формате ММ/YYYY, где ММ - месяц производства, YYYY - год производства, либо в закодированном виде.

При этом отдельные цифры имеют следующее значение:

Пример: 30290

3 год выпуска

0 столетие выпуска

2 десятилетие выпуска

9 вторая цифра месяца выпуска

0 первая цифра месяца выпуска

Таким образом, в данном примере код 30290

означает дату выпуска 09 / (2)023.

Декларация о соответствии стандартам ЕС

Настоящим заявляем, что концепция, конструкция и исполнение указанной ниже машины отвечают соответствующим основным требованиям директив ЕС по безопасности и охране здоровья. При любых изменениях машины, не согласованных с нашей компанией, данная декларация теряет свою силу.

Изделие: Mobile Outdoor Cleaner

Тип: ОС 6-18, ОС 6-18 Premium

Действующие директивы ЕС

2014/30/ЕС

2011/65/ЕС

2000/14/ЕС

Примененные гармонизированные стандарты

EN 60335-1

EN 60335-2-54

EN 62233: 2008

EN 55014-1: 2017 + A11: 2020

EN 55014-2: 1997 + A1: 2001 + A2: 2008

EN IEC 63000: 2018

Примененный метод оценки соответствия
2000/14/ЕС: Приложение V

Уровень звуковой мощности ДБ(А)

ОС 6-18, ОС 6-18 Premium

Измерено: 82

Гарантировано: 84

Нижеподписавшиеся лица действуют от имени и по доверенности Правления.



H. Jenner

Chairman of the Board of Management



S. Reiser

Manager Regulatory Affairs & Certification

Лицо, ответственное за ведение документации:

Ш. Райзер (S. Reiser)

Alfred Kärcher SE & Co. KG

Alfred-Kärcher-Str. 28–40

71364 Winnenden (Germany)

Тел.: +49 7195 14-0

Факс: +49 7195 14-2212

г. Винненден, 01.04.2024

Технические характеристики

Рабочие характеристики устройства

Рабочее напряжение	V	18
Степень защиты		IPX4
Класс защиты		III
Время работы (макс.) при полном заряде аккумулятора с аккумуляторным блоком Battery Power 18/25	min	12
Объем бака для воды	l	12
Макс. допустимое давление	MPa	2,4

Патрубок подвода воды

Давление на входе (макс.)	MPa	1,0
Температура на входе (макс.)	°C	40
Высота всасывания (макс.)	m	0,5
Допустимая температура окружающей среды	°C	5-40

Размеры и вес

Типичный рабочий вес (устройство без бака для воды)	kg	3,3
Типичный рабочий вес (устройство с баком для воды)	kg	18,5

Длина х ширина х высота (устройство без бака для воды)	mm	384 x 241 x 204
Длина х ширина х высота (устройство с баком для воды)	mm	349 x 321 x 586

Расчетные значения в соответствии с EN 60335-2-79

Вибрация на руке/кисти	m/s ²	0,5
Погрешность K	m/s ²	0,5
Уровень звукового давления L _{pA}	dB(A)	69
Погрешность K _{pA}	dB(A)	3
Уровень звуковой мощности L _{WA}	dB(A)	84
Погрешность K _{WA}		

Сохраняется право на внесение технических изменений.

Tartalom

KÄRCHER Home & Garden alkalmazás	131
Biztonsági tanácsok	131
Biztonsági berendezések	132
Környezetvédelem	132
A rendeltetésszerű használat	132
Tartozékok és pótalkatrészek	132
Szállított tartozékok	132
A készülék leírása	132
A telepítés	133
Üzembe helyezés	133
Üzemeltetés	134
Szállítás	135
Tárolás	136
Ápolás és karbantartás	136
Segítség üzemzavarok esetén	137
Garancia	139
EU-megfelelőségi nyilatkozat	139
Műszaki adatok	140

KÄRCHER Home & Garden alkalmazás

A KÄRCHER Home & Garden alkalmazással a következő előnyöket élvezheti a készülék használatát során:

- Alkalmazási tippek és szakértői ismeretek
- Termékinformáció, tartozék áttekintés és használati utasítás
- Segítségnyújtás és szervizelés.
- Webáruház - exkluzív ajánlatok és még sok más.

Olvassa be a csomagoláson található kódot, vagy töltsön le a Kärcher Home & Garden alkalmazást az App Store-ból, és kényelmesen regisztrálja a terméket.

Biztonsági tanácsok



A készülék első használatát előtt olvassa el ezeket a biztonsági tanácsokat, ezt az eredeti kezelési útmutatót, az akkuenergia mellékelt biztonsági tanácsokat, valamint az akkuenergia / standard töltőkészülék mellékelt eredeti kezelési útmutatóját. Ezeknek megfelelően járjon el. Őrizze meg az említett dokumentumokat későbbi alkalmazásra vagy a következő tulajdonos számára.

A használati utasításban található útmutatások mellett figyelembe kell venni a törvényhozók általános biztonsági és balesetmegelőzési előírásait is.

Veszélyfokozat

⚠ VESZÉLY

- Olyan, közvetlenül fenyegető veszély jelzése, amely súlyos sérülésekhez vagy halálhoz vezet.

⚠ FIGYELMEZTETÉS

- Olyan, esetlegesen veszélyes helyzet jelzése, amely súlyos sérülésekhez vagy halálhoz vezethet.

⚠ VIGYÁZAT

- Olyan, esetlegesen veszélyes helyzet jelzése, amely könnyebb sérülésekhez vezethet.

FIGYELEM

- Olyan, esetlegesen veszélyes helyzet jelzése, amely anyagi károkhöz vezethet.

Általános biztonsági utasítások

⚠ **VESZÉLY** • Fulladásveszély! Tartsa távol a gyermekektől a csomagolást!

⚠ **FIGYELMEZTETÉS** • Csak rendeltetésszerűen használja a készüléket. Vegye figyelembe a helyi adottságokat, és a készülékkel való munkavégzés során ügyeljen a harmadik személyek, különösen a gyerekek biztonságára. • A csökkent szellemi, fizikai és érzékelő képességgel rendelkező személyek, illetve tapasztalattal és ismeretekkel nem rendelkező személyek csak megfelelő felügyelet mellett használhatják a készüléket, illetve amennyiben egy, a biztonságukért felelős személy ismertette velük a készülék biztonságos használatát és tudatában vannak a használatból eredő veszélyeknek. • Gyermekek nem használhatják a készüléket! • Felügyelje a gyerekeket, és biztosítsa, hogy ne játszhassanak a készülékkel.

⚠ **VIGYÁZAT** • A biztonsági berendezések az Ön védelmét szolgálják. A biztonsági berendezéseket ne módosítsa és ne mellőzze használatukat!

Üzemeltetés



⚠ **VESZÉLY** • Tilos a készüléket robbanásveszélyes területen használni! • A készülék veszélyes tartományban (pl. töltőállomáson) való használata esetén tartsa be a megfelelő biztonsági előírásokat.

⚠ **FIGYELMEZTETÉS** • A vízszűrő irányítósa személyekre, állatokra, működő elektromos berendezésekre vagy meglazult tárgyra tilos. • Ne használja olyan tárgyakon, amelyek egészségkárosító anyagokat (pl. azbesztet) tartalmaznak. • A készülék elektromos alkatrészeket tartalmaz, ezért ne tisztítsa a készüléket folyó vízzel.

⚠ **VIGYÁZAT** • Ne használja a készüléket, ha korábban leesett, láthatóan károsodott vagy az egyes elemek kilazultak. • Az előírások értelmében soha ne üzemeltesse a készüléket az ivóvízhálózatnál lévő rendszerleválasztás nélkül. Bizonyosodjon meg arról, hogy a magasnyomású mosó üzemeltetéséhez használt vízhálózat, az EN 12729 szabvány előírásainak megfelelően, BA típusú rendszerleválasztóval rendelkezik. • A rendszerleválasztón keresztül folyó víz már nem használható ivóvízként. • Soha ne hagyja felügyelet nélkül a készüléket, ha az használatban van. • A készüléket mindig a leírásnak ill. ábrának megfelelően üzemeltesse és tárolja.

FIGYELEM • A készülék károsodása szárazfűtés miatt. A készüléket kizárólag a vízellátás csatlakoztatása után kapcsolja be. • 0 °C alatt ne üzemeltesse a készüléket.

A készülék szimbólumai

	A magasnyomású sugár irányítása emberekre, állatokra, működő elektromos berendezésekre vagy közvetlenül a készülékre tilos. Óvja a készüléket a fagytól.
	A készülék közvetlen csatlakoztatása a nyilvános ivóvízhálózatra tilos.
	A garantált hangnyomásszint jelzése.

Biztonsági berendezések

A ravasz reteszelőgombja

A reteszelőgomb blokkolja a ravaszt és megakadályozza a készülék véletlen bekapcsolását.

Motorvédő kapcsoló

Túl nagy áramfogyasztás/hőmérséklet esetén a motorvédő kapcsoló kikapcsolja a készüléket.

A készülék visszakapcsolása előtt várjon 20 másodpercet, illetve hagyja a készüléket kihűlni.

Környezetvédelem



A csomagolóanyag újrahasznosítható. Kérjük, környezetbarát módon semmisítse meg a csomagolást.



Az elektromos és elektronikus készülékek értékes, újrahasznosítható anyagokat, és gyakran olyan alkotóelemeket, például elemeket, akkumulátorokat vagy olajat is tartalmaznak, melyek nem megfelelő kezelése vagy helytelen megsemmisítése potenciális veszélyt jelenthet az emberek egészségre és a környezetre. Ezek az alkotóelemek azonban a készülék rendeltetészerű üzemeléséhez szükségesek. Az ezzel a szimbólummal jelölt készülékeket nem szabad a háztartási hulladékkal együtt megsemmisíteni.



Olyan tisztítási munkálatokat, amelyek során olajtartalmú szennyvíz keletkezik – pl. motormosás, alvázmosás –, csak olajleválasztóval rendelkező mosóhelyeken szabad végezni.



A nyilvános vizekből történő vízvétel egyes országokban nem engedélyezett.

Összetevőkre vonatkozó utasítások (REACH)

Az összetevőkre vonatkozó aktuális információkat itt találja: www.kaercher.de/REACH

A rendeltetészerű használat

Az akkumulátoros nyomástisztító kizárólag magáncélú használatra készült.

Használja az akkumulátoros nyomástisztító gépek, járművek, épületek, szerszámok, homlokzatok, teraszok, kerti készülékek stb. vízsugárral történő tisztítására.

Az akkumulátorok és a töltőgépek

A készüléket kizárólag KÄRCHER 18 V Battery Power (+) Systems akkumulátorokkal és töltővel használja.



A megfelelő akkumulátorokon és töltőkön megtalálható a KÄRCHER 18 V Battery Power (+) Systems szimbóluma.

A megfelelő akkumulátorok címkéjén található jelölés: „Battery Power 18/... és Battery Power+ 18/...”.

A megfelelő töltőgépek a „BC 18 V ...” jelölést viselik.

Tartozékok és pótalkatrészek

Csak eredeti tartozékokat és eredeti pótalkatrészt alkalmazzon; ezek garantálják a készülék biztonságos és zavartalan üzemelését.

A tartozékokra és pótalkatrészekre vonatkozóan információkat itt talál: www.kaercher.com.

Jellegzetes tartozékok

A jellegzetes tartozékokat kizárólag kék dugóval használja.

Az akku egységekkel és a töltőkészülékkel kapcsolatos tudnivalók

Jellegzetes tartozékok:

- A csomagolásban nem szállított vagy tartozékként szükséges akkumulátorok/töltők
- Gyors töltő és nagykapacitású akkumulátor

Szállított tartozékok

A készülékkel szállított tartozékok fel vannak tüntetve a csomagoláson. Kicsomagolásnál ellenőrizze, hogy megvan-e minden tartozék. Hiányzó tartozékok vagy szállítási sérülések esetén kérjük, értesítse a kereskedőt.

A készülék leírása

A használati utasításban a maximális felszereltséget ismertetjük. Modelltől függően a szállított tartozékoknál különbségek figyelhetők meg (lásd a csomagolást).

Lásd az ábrákat tartalmazó oldalakon

Ábra A

- ① Lapossugár fúvóka
- ② A lapossugár fúvóka reteszelés feloldó billentyűje
- ③ Hosszú szórócső
- ④ Közepes nyomású pisztoly
- ⑤ Reteszelőgomb
- ⑥ Reteszelés feloldó gomb
- ⑦ Ravasz
- ⑧ A közepes nyomású pisztoly bilincse
- ⑨ Rövid szórócső
- ⑩ A készülék fogója
- ⑪ Közepes nyomású tömlő
- ⑫ ** Kerti tömlő (szöveterősítésű, minimális átmérője 1/2 hüvelyk (13 mm) minimális hossza 7,5 m, keszkedelemből beszerezhető gyorscsatlakozóval)
- ⑬ Csatlakozó
- ⑭ **KÄRCHER SH 5 szívótömlő nyitott tartályokból történő vízellátáshoz
- ⑮ ***Battery Power 18 V dugaszolható töltőkészülék

- ⑩ ***Battery Power 18/25 akkumulátor
- ⑪ Pisztolytartó
- ⑫ Készülék
- ⑬ A készülék bilincse
- ⑭ Szórócső tartó
- ⑮ Üzemállapotot jelző LED
- ⑯ BE /KI gomb
- ⑰ Az akkumulátorok reteszelését feloldó billentyű
- ⑱ Akkumulátorhasználat
- ⑲ Vízcsonk
- ⑳ Típus tábla
- ㉑ Finomszűrő

*Szükséges és külön beszerezhető

**Opcionálisan beszerezhető

***Az akkumulátorkészlet kivételével: Szükséges és külön beszerezhető

Ábra B

A WT 12l víztartály

(opcionálisan beszerezhető, az OC 6-18 Premium csomagolása tartalmazza)

- ① Víztartály
- ② A készüléktartó
- ③ A készülék kireteszelő gombja
- ④ Víztartályfedél
- ⑤ Húzófogantyú
- ⑥ A víztartály hordozófogantyúja
- ⑦ Tömlőtartó
- ⑧ Kerék
- ⑨ Tárolórekesz
- ⑩ Tartóláb
- ⑪ Kimeneti szelep

Villogó kódok

Az üzemállapot-jelző LED jelzi az üzemállapotot és a felmerült hibákat.

_____	A készülék aktív.
_____	A készülék kikapcsolt.
.....	1. villogó kód , lásd <i>A készülék szárazon üzemel.</i>
.. .. .	2. villogó kód , lásd <i>A készülék túl meleg vagy túl hideg.</i>
.... ..	3. villogó kód , lásd <i>A készülék áramfogyasztása túl nagy.</i>

A telepítés

Üzembe helyezés előtt szerelje a készülékre a külön mellékelt alkatrészeket.

A szórócső- és a pisztolytartó telepítése

FIGYELEM

Rögzítés után a szórócső- és a pisztolytartó eltávolítása nem lehetséges!

1. A szórócső-tartót tolja rögzülésig a készülék baloldali tartójába.

Ábra C

2. A pisztolytartót tolja rögzülésig a készülék jobb oldali tartójába.

Üzembe helyezés

Akkuegység töltése

1. Töltse fel az akkumulátort (lásd az akkumulátor és a töltő üzemeltetési és biztonsági utasításait).

A síksugár fúvóka és a szórócső telepítése/eltávolítása

A telepítés

1. A síksugár fúvókát telepítse rögzülésig a rövid vagy a hosszú szórócsőre.

Ábra D

2. A rövid vagy hosszú szórócsövet nyomja a közepes nyomású pisztolyra, majd rögzítse elfordítva 90° fokban.

Ábra E

Az eltávolítás

3. A szórócsövet nyomja a közepes nyomású pisztolyba, majd lazítsa meg és húzza ki 90° fokban.
4. Nyomja meg a síksugár fúvóka kireteszelő-gombját és távolítsa el a síksugár fúvókát.

A közepes nyomású tömlő csatlakoztatása/leválasztása

A csatlakoztatás

1. Tekerje le a közepes nyomású tömlőt és lazítsa meg az esetleges hurkokat és csavarokat.

2. A közepes nyomású tömlőt csatlakoztatása a készülékhez:

- a Húzza meg a készülék bilincseit.
- b Telepítse a közepes nyomású tömlőt.
- c A bilincset nyomja vissza a készülékre.

Ábra F

3. A közepes nyomású tömlőt csatlakoztatása a közepes nyomású pisztolyhoz:

- a Húzza meg a közepes nyomású pisztoly bilincseit.
- b Telepítse a közepes nyomású tömlőt.
- c A bilincseket nyomja vissza a közepes nyomású tömlőre.

Ábra G

4. Húzza meg a középső nyomású tömlőt és bizonyosodjon meg arról, hogy a középső nyomású pisztoly megfelelően rögzül a készülékhez.

A kioldás

Megjegyzés

A közepes nyomású tömlő kioldása előtt szakítsa meg a vízellátást, illetve válassza le a készüléket a víztartályról, lásd a(z) *Vízfelvétel a víztartályból fejezetet; ellenkező esetben vízszivárgás merülhet fel.*

5. Kioldáshoz kövesse az említett lépéseket fordított sorrendben.

A vízellátás biztosítása

FIGYELEM

A szennyezett víz és az adalékok rongálódásokat okozhatnak!

A szennyeződések és az adalékok a készülék és a tartozékok rongálódását okozhatják.

A készüléket kizárólag tiszta, friss vízzel üzemeltesse, szennyeződések vagy adalékok nélkül.

Szennyezett víz, szennyvíz vagy sósvíz használata tilos.

1. Bizonyosodjon meg arról, hogy az adagolt víz nyomása, hőmérséklete és mennyisége megfelel az előírásoknak, lásd a(z) *Műszaki adatok* fejezetet.

Megjegyzés

Kérjük, vegye figyelembe a vízművek mindenkor érvényes előírásait is.

A vízvezeték csatlakoztatása

1. A kerti tömlőt (a csomagolás nem tartalmazza) csatlakoztassa a készülék csatlakozójához.

Ábra H

2. A kerti tömlőt csatlakoztassa egy vízvezetékhez.
3. Nyissa meg teljesen a vízcsapot.

Vízfelvétel a víztartályból

A készülék WT 121 víztartállyal üzemel (jellegzetes tartozék 2.644-351.0, az OC 6-18 Premium készülék csomagolása tartalmazza).

FIGYELEM

Károsodás veszély!

Nem megfelelő kezelés esetén a víztartály megrongálódhat.

Kérjük, legyen mindig óvatos: Akadályozza meg a víztartály esetét vagy billenését, a víztartályt helyezze mindig óvatosan a tartófelületre, ne húzza vagy nyomja kemény tárgyakhoz, p.l. szegélykőhöz vagy lépcsőfokokhoz.

Hordozáskor és húzáskor cselekedjen mindig a(z)

Szállítás fejezetben foglalt utasítások szerint.

1. A készüléket csúsztassa a víztartálynál található készülettartóba míg hallhatóan rögzül.

Megjegyzés: Bizonyosodjon meg arról, hogy a csatlakozót csatlakoztatta a vízcsonkhoz!

Ábra I

FIGYELEM

Rongálódásveszély!

A készülék vízbe merítésekor rongálódásveszély áll fenn.

A készülék merítése folyadékokba tilos.

A víztartály feltöltése merítéssel vagy vödörrel tilos.

2. A víztartály feltöltése:
 - a Csavarja le és távolítsa el a víztartály fedelét.
 - b A víztartályt töltsse fel tiszta vízzel.
 - c Telepítse és rögzítse a víztartályfedeleket.

Ábra J

Megjegyzés

A közepes nyomású tömlő kioldásakor a készüléknél vagy a közepes nyomású pisztolynál vízszivárgás alakulhat ki.

3. A készülék üzemeltetéséhez lásd a(z) *A készülék üzemeltetése* fejezetet.

A készülék és a víztartály szétválasztása

4. A készülék kikapcsolásához lásd a(z) *Készülék be-/kikapcsolása* fejezetet.

FIGYELEM

Rongálódásveszély!

Ha a víztartálynál telepített készülék nem megfelelően kerül eltávolításra, rongálódásveszély áll fenn.

A víztartályhoz telepített készülék eltávolításához használja kizárólag a készülék forgóját.

Az akkumulátorok vagy az akkumulátortartók húzása tilos.

5. A készülék és a víztartály szétválasztása:
 - a Nyomja meg és tartsa lenyomva a készülék kioldógombját.
 - b Fogja meg a készülék tartóját és emelje ki a készüléket a készülettartóból.

Ábra K

Vízkiisztítás a nyitott tartályból

Ez a magasnyomású tisztító KÄRCHER SH 5 szivó-tömlővel (külön tartozék, rendelési szám: 2.644-124.0) használható a felületi víz felszívására, p.l. esőtároló-hordozókóbból vagy tavakból (a maximális szivási magasság a(z) *Műszaki adatok* fejezet tartalmazza).

1. Csavarja le a készülék csatlakozóját.
2. A szivótömlőt töltsse fel tiszta vízzel.
3. A vízcsonknál található szivótömlő hollandi anyáját rögzítse kézzel és a szivótömlőt akassza egy vízfóráshoz (például esővízgyűjtő hordóra). A szivótömlő fedtesse törésmentesen és ne tegye ki feszültségnek vagy nyomásnak.
4. A szivótömlő légtelenítése:
 - a A készüléket üzemeltesse, míg a szivótömlőnél jelentkező légbuborékok megszűnnek, lásd a(z) *A készülék üzemeltetése* fejezetet.
 - b Engedje el a ravaszt.
 - c Nyomja meg a reteszelőgombot.

Megjegyzés

*Ha a készülék légtelenítése nem lehetséges, szerelje le a középnyomású pisztoly szűrőcsövét, csökkentse a szivási magasságot és ismételje meg a légtelenítést, lásd a(z) *A síksugar fűvóka és a szűrőcső telepítése/eltávolítása* fejezetet.*

Ha a készülék továbbra sem generál nyomást, telepítse a szűrőcsövet, csatlakoztassa a készüléket egy vízvezetékhez, majd üzemeltesse kb. 1 percre, a teljes légtelenítésig. Ezt követően ismételje meg az 1. - 4. lépéseket.

Az akkumulátor telepítése

⚠ VIGYÁZAT

A nem megfelelően rögzített akkuegység sérüléseket és a készülék rongálódását okozhatja!

A nem megfelelően rögzített akkuegység kieshet a készülékből, sérülést okozhat, illetve megrongálhatja a készüléket.

Bizonyosodjon meg az akkuegység megfelelő rögzítéséről az akkuegység rekeszben.

1. Az akkumulátortolja az akkumulátortartóba, míg hallhatóan rögzül.

Ábra L

Üzemeltetés

FIGYELEM

A szivattyú szárazfutása esetén károsodásveszély áll fenn!

A pumpa károsodása

Kapcsolja ki a készüléket, ha 2 percen belül nem a készülék nem generál nyomást.

Cselekedjen a(z) *Segítség* üzemmódoz esetén fejzetben foglalt utasítások szerint.

Készülék be-/kikapcsolása

Bekapcsolás

1. A készülék kikapcsolása:
 - a Vízeltávolítások egy vízvezetékéből vagy egy nyitott tartályból: Helyezze a készülék alját egy vízszintes és egyenletes felületre.
Ábra M
 - b Vízeltávolítás a víztartályból: Helyezze a víztartályt a kerekkel és a lábakkal egy vízszintes, síma felületre.
Ábra N
2. Nyomja meg a BE/KI gombot.
Ábra O
Az üzemmódot jelző LED világít.
A készülék üzemmódoz.

Kikapcsolás

3. Nyomja meg a BE/KI gombot.
Az üzemmódot jelző LED kialszik.
A készülék ki van kapcsolva.

A készülék üzemmódoz

1. A készülék bekapcsolásához lásd a(z) *Készülék be-/kikapcsolása* fejezetet.
2. A készülék üzemmódoz:
 - a Nyomja meg a reteszelés feloldó gombot.
 - b Húzza meg a ravaszt az ütközőig és végezze el a tisztítást.
Ábra P

A tisztítószerekkel történő üzemmódoz

⚠ **VESZÉLY**

A tisztítószerek kezelések élet- és egészségveszély áll fenn!

A tisztítószerek helytelen kezelése halált és súlyos egészségkárosodást okozhat.

Kérjük, cselekedjen a tisztítószergyártó biztonsági adatlapja szerint, különös tekintettel az egyéni védőfelszerelések használatára.

FIGYELEM

A vízben található idegen anyagok rongálódást okozhatnak!

A vízben található idegen anyagok a készülék rongálódását okozzák.

Idegen anyagok, pl. tisztítószerek, növényvédő szerek vagy egyéb adalékok adagolása a vízbe tilos.

FIGYELEM

A tisztítószerek hosszan tartó hatása és szárítása a készülék rongálódását okozhatják!

A tisztítószerek a forró felületek és hosszú hatásidej esetében bármilyen felület rongálódását okozhatja.

A tisztítószerek felvittele forró felületekre tilos; kérjük, mindig figyeljen a maximális hatásidejre is.

Soha ne hagyja a tisztítószert megszáradni.

1. A tisztítószert takarékosan szórja a száraz felületre és hagyja hatni (ne száradjon meg).
2. A fellazult szennyeződés nyomó sugárral történő eltávolításához lásd a(z) *A készülék üzemmódoz* fejezetet.

Az üzemmódoz megszakítása

1. Az üzemmódoz megszakítása:
 - a Engedje el a ravaszt.
 - b Nyomja meg a reteszológombot.
A ravasz rögzített.

Ábra Q

Az akkumulátorok eltávolítása

Megjegyzés

Hosszabb munkamegszakítás esetében távolítsa el az akkumulátort a készülékből és biztonsága illetéktelen alkalmazás ellen.

1. A készülék kikapcsolásához nyomja meg a BE/KI gombot, lásd a(z) *Készülék be-/kikapcsolása* fejezetet.
2. Az akkumulátor eltávolítása:
 - a Nyomja meg az akkumulátor kireteszelő gombját.
 - b Távolítsa el az akkumulátorokat az akkumulátortartóból.
Ábra R

Az üzemmódoz befejezése

1. Engedje el a ravaszt.
2. A készülék vízellátásának megszakítása:
 - a Vízfelvétel a vízvezetékéből: Zárja el a vízcsapot.
 - b Vízfelvétel egy nyitott tartályból: Csavarja le a szívótömlőt a vízcsokról.
 - c Vízfelvétel a víztartályból: Üritse ki a víztartályt.
3. Működtesse a ravaszt max. 1 percig.
A készülékben nyomás alakul ki és a maradék vizet a szivattyú eltávolítja a készülékből.
4. Engedje el a ravaszt.
5. Nyomja meg a reteszológombot.
A ravasz rögzített.
6. Nyomja meg a BE/KI gombot.
Az üzemmódot jelző LED kialszik.
A készülék kikapcsol.
7. Vízfelvétel a vízvezetékéből: Válassza le a kerti tömlőt a csatlakozóról.
8. A tartozékok tárolásához lásd a(z) *A tartozékok tárolása* fejezetet.
9. Az akkumulátor eltávolításához és feltöltéséhez lásd a(z) *Az akkumulátorok eltávolítása* fejezetet.

A tartozékok tárolása

1. A készülék üzemmódoz befejezéséhez lásd a(z) *Az üzemmódoz befejezése* fejezetet.
2. Lazítsa meg a közepes nyomású tömlőt a készüléknél és a közepes nyomású pisztolyt, lásd a(z) *A közepes nyomású tömlő csatlakoztatása/leválasztása* fejezetet.
3. Eressze le a tartozékban maradt vizet.
4. Tekerje fel a közepes nyomású tömlőt.
5. Víztartállyal rendelkező készülék: A közepes nyomású tömlőt rögzítse a tömlőtartóhoz.
Ábra S
6. A laposgátrú fűvókát telepítse a hosszú szórócsőre, lásd a(z) *A síksugár fűvóka és a szórócső telepítése/eltávolítása* fejezetet.
7. A hosszú szórócsövet rögzítse a szórócső-tartóhoz.
Ábra T
8. A rövid szórócsövet telepítse a közepes nyomású pisztolyra, lásd a(z) *A síksugár fűvóka és a szórócső telepítése/eltávolítása* fejezetet.
9. A közepes nyomású pisztolyt rögzítse a pisztolytartóba.

Szállítás

⚠ **VIGYÁZAT**

A súly mellözése a személyek sérülését, illetve a készülék rongálódását okozhatja!

A készülék szállításkor és tároláskor a súly miatt sérülés- és rongálódásveszély áll fenn.

A készülék szállításakor és tárolásakor kérjük, figyeljen a készülék súlyára is, lásd a(z) Műszaki adatok fejezetet.

FIGYELEM

Rongálódásveszély!

Nem megfelelő kezelés esetén a víztartály megrongálódhat.

Kérjük, legyen mindig óvatos: Akadályozza meg a víztartály esését vagy billenését, a víztartályt helyezze mindig óvatosan a tartófelületre, ne húzza vagy nyomja kemény tárgyakhoz, például járdaszegélyhez vagy lépcsőfokokhoz.

FIGYELEM

Fagy miatti rongálódásveszély!

A megfagyott víz a készülék és a tartozékok rongálódását okozhatja.

Szállításkor és tároláskor biztosítsa a készülék és a tartozék fagyvédelmét.

1. A készülék üzemeltetésének befejezéséhez lásd a(z) Az üzemeltetés befejezése fejezetet.

A készülék hordozása

2. A készülék hordozása:
 - a. Víztartály nélküli készülék: A készülék emeléséhez és hordozásához használja a hordozófogantyút.

FIGYELEM

Rongálódásveszély!

Nem megfelelő hordozás esetén sérülésveszély áll fenn.

Ha a víztartályban víz található, a készülék szállítása a készülék hordozófogantyújával tilos, ebben az esetben használja kizárólag a víztartály hordozófogantyúját.

- b. Víztartállyal rendelkező készülék: A víztartály emeléséhez és hordozásához használja a víztartály hordozófogantyúját.

Ábra U

A víztartállyal rendelkező készülék húzása

3. A víztartállyal rendelkező készülék húzása:
 - a. Húzza ki a húzófogantyút.
 - b. A víztartályt billentse a kerekre.
 - c. A víztartályt húzza a húzófogantyúnál fogva.

Ábra V

A készülék szállítása járművel

4. Víztartállyal rendelkező készülék: Nyomja le a húzófogantyút, míg a víztartály hordozófogantyújával érintkezik.
5. Helyezze a készüléket a járműbe és a mindenkor érvényes irányelvek szerint biztosítsa csúszás és felborulás ellen.

Tárolás

⚠ VIGYÁZAT

A súly mellőzése a személyek sérülését, illetve a készülék rongálódását okozhatja!

A készülék szállításakor és tárolásakor a súly miatt sérülés- és rongálódásveszély áll fenn.

A készülék szállításakor és tárolásakor kérjük, figyeljen a készülék súlyára is, lásd a(z) Műszaki adatok fejezetet.

FIGYELEM

Fagy miatti rongálódásveszély!

A megfagyott víz a készülék és a tartozékok rongálódását okozhatja.

Szállításkor és tároláskor biztosítsa a készülék és a tartozék fagyvédelmét.

1. A készülék üzemeltetésének befejezéséhez lásd a(z) Az üzemeltetés befejezése fejezetet.

FIGYELEM

Az algák a készülék rongálódását okozhatják!

A víztartályban lévő nedvesség miatt a tároláskor algák képződhetnek. Az algák a készülék rongálódását és szagok képződését okozhatják.

A készülék használata után ürítse ki teljesen a víztartályban található vizet.

Tárolás előtt távolítsa el a víztartály fedelét, a megfelelő szellőzés biztosításának céljából

2. Távolítsa el a víztartály fedelét és helyezze a tárolórekeszbe.
3. A készüléket és a tartozékokat tárolja fagytól és közvetlen napfénytől védett zárt környezetben.

Ápolás és karbantartás

FIGYELEM

Az eszközön végzett nem megfelelő munka miatti károsodás veszélye!

Rövidzárlat, nedvesség- és anyagi kár
Minden munkavégzés előtt kapcsolja ki a készüléket, és vegye ki belőle az akkuegységet.

Ne tisztítsa a készüléket vízszaggal, és semmilyen körülmények között ne merítse folyadékba.

Ne használjon súroló hatású vagy agresszív tisztítószereket.

A készülék nem igényel karbantartást.

A készülék tisztítása

1. Tisztítsa meg a készüléket nedves kendővel.

A víztartály tisztítása

1. A víztartály tisztításához használjon egy nedves ruhadarabot.

A finomszűrő tisztítása

A finomszűrőt tisztítsa rendszeresen.

1. A készülék nyomásmentesítéséhez lásd a(z) Az üzemeltetés befejezése fejezetet.
2. Víztartállyal rendelkező készülék: A készülék víztartályról történő leválasztásához lásd a(z) Vízfelvétel a víztartályból fejezetet.

FIGYELEM

Helytelen tisztítás esetén rongálódásveszély áll fenn!

Helytelen tisztítás esetén a finomszűrő megsérülhet.

A finomszűrőt kizárólag folyó víz alatt tisztítsa, az áramlásiránnyal szemben.

Hegyes vagy kemény tárgyak, pl. tűk vagy drótkéfék használata tilos.

FIGYELEM

Rongálódásveszély!

Finomszűrő nélküli üzemelteteskor a készülék megsérülhet.

A készülék üzemeltetése finomszűrő nélkül vagy sérült finomszűrővel tilos.

Telepítés előtt bizonyosodjon meg a finomszűrő épségéről és amennyiben szükséges, azonnal cserélje ki a sérült finomszűrőt.

3. A finomszűrő tisztítása:
 - a. Csavarja le a vízcsonknál található csatlakozót.
 - b. Távolítsa el a finomszűrőt a vízcsonkból.
 - c. A finomszűrőt öblítse folyó vízzel kívülről befelé.

Ábra W

4. A finomszűrő telepítéséhez kövesse az említett utasításokat fordított sorrendben.

A víztartály kimeneti szelepeinek tisztítása

Szennyezések vagy szivárgás esetén tisztítsa meg a víztartály kimeneti szelepét.

1. A készülék nyomásmentesítéséhez lásd a(z) *Az üzemeltetés befejezése* fejezetet.
2. A készülék víztartályról történő leválasztásához lásd a(z) *Vízfelvétel a víztartályból* fejezetet.
3. A kimeneti szelep tisztítása:
 - a Billentse előre a víztartályt.
 - b Vizsugárral távolítsa el a szennyeződések a kimeneti szelepből.

Ábra X

Segítség üzemzavarok esetén

⚠ VESZÉLY

Áram alatt álló alkatrészek megérintése

Áramütés

Mielőtt bármilyen munkát végez a készüléken, kapcsolja ki a készüléket és távolítsa el az akkumulátort.

Kizárólag a jogosult ügyfélszolgálaton keresztül végezze a javítási munkákat és az elektromos alkatrészekon végzendő munkákat.

Kisebb üzemzavarokat az alábbi áttekintés segítségével Ön is képes elhárítani.

Késég esetén kérjük, forduljon az illetékes ügyfélszolgálatához.

Hiba	Ok	Elhárítás
A készülék nem kapcsol	Az akkumulátor telepítése az akkumulátortartóban helytelen.	1. Az akkumulátort tolja az akkumulátortartóba, míg hallhatóan rögzül.
	Az akkumulátor töltöttségi szintje túl alacsony.	1. Töltse fel az akkuegységet.
	A készülék vagy az akkumulátor túl meleg /túl hideg.	1. Vegye ki az akkumulátort a készülékből és hagyja lehűlni vagy felmelegedni. 2. Figyeljen a megengedett környezeti hőmérsékletre, lásd a(z) <i>Műszaki adatok</i> fejezetet. 3. Soha ne tegye ki a készüléket és az akkumulátort napfénynek és soha ne üzemeltesse /tárolja a készüléket és az akkumulátort a megengedett környezeti hőmérsékleten kívül.
	Az akkumulátor vagy a töltő meghibásodott.	1. Cserélje ki az akkumulátort vagy a töltőt.
A készülék magától kikapcsol	A készülék vagy az akkumulátor túlmelegedett /túl hideg.	1. Vegye ki az akkumulátort a készülékből és hagyja lehűlni vagy felmelegedni. 2. Figyeljen a megengedett környezeti hőmérsékletre, lásd a(z) <i>Műszaki adatok</i> fejezetet. 3. Soha ne tegye ki a készüléket és az akkumulátort napfénynek és soha ne üzemeltesse /tárolja a készüléket és az akkumulátort a megengedett környezeti hőmérsékleten kívül.

Hiba	Ok	Elhárítás
A készülék nem generál nyomást, túl alacsony nyomást generál, illetve a sugár lüktet	A lapossugár fúvóka furata szennyezett.	<ol style="list-style-type: none"> 1. Tüvel távolítsa el a szennyeződést a fúvóka furatából. 2. A lapossugár fúvókát öblítse előlről vízzel.
	A vízbevitel túl kicsi.	<ol style="list-style-type: none"> 1. Nyissa meg teljesen a vízcsapot. 2. Bizonyosodjon meg arról, hogy a vízbefolyás szállítási mennyisége megfelelő.
	A víztartály üres.	<ol style="list-style-type: none"> 1. A víztartályt töltsse fel tiszta vízzel.
	A szívótömlőn keresztüli vízellátás nem megfelelő.	<ol style="list-style-type: none"> 1. Használjon kizárólag KÄRCHER SH 5 szívótömlőt. 2. A szívótömlő és a készülék légtelenítéséhez lásd a(z) <i>Vízki szívás a nyitott tartályból</i> fejezetet. 3. A szívótömlőt fedtesse törések nélkül. 4. A ravaszt húzza az ütközőig. 5. A szívási magasság csökkentésével és a maximális szívási magassággal kapcsolatos információkat a(z) <i>Műszaki adatok</i> fejezet tartalmazza. 6. A készülék nem szívja a vizet: A készüléket csatlakoztassa egy vízvezetékhez és üzemeltesse kb. 1 percig. Ezt követően telepítse és légtelenítse a szívótömlőt, lásd a(z) <i>Vízki szívás a nyitott tartályból</i> fejezetet.
	A csatlakozó tömítőgyűrűje sérült.	<ol style="list-style-type: none"> 1. Cserélje ki a tömítőgyűrűt.
	A finomszűrő szennyezett.	<ol style="list-style-type: none"> 1. A finomszűrő tisztításához lásd a(z) <i>A finomszűrő tisztítása</i> fejezetet.
A készüléknél szívárgás észlelhető	A víztartály kimeneti szelepe szennyezett.	<ol style="list-style-type: none"> 1. A kimeneti szelep tisztításához lásd a(z) <i>A víztartály kimeneti szelepeinek tisztítása</i> fejezetet.
	A közepes nyomású tömlő nincs csatlakoztatva a készülékhez.	<ol style="list-style-type: none"> 1. A készülékhez csatlakoztatott közepes nyomású tömlő kioldása tilos, ha a készülék csatlakozik a vízforráshoz vagy ha a víztartályban található. 2. A készülékhez csatlakoztatott közepes nyomású tömlő kioldása előtt zárja el a vízforrást, illetve válassza le a készüléket a víztartálytól, lásd a(z) <i>Vízfelvétel a víztartályból</i> fejezetet.
	A közepes nyomású tömlő csonkjának tömítőgyűrűje sérült.	<ol style="list-style-type: none"> 1. Cserélje ki a tömítőgyűrűt.
	A csatlakozó tömítőgyűrűje sérült.	<ol style="list-style-type: none"> 1. Cserélje ki a tömítőgyűrűt.
	A készülék esetében az alacsony szívárgást műszaki okok okozhatják.	<ol style="list-style-type: none"> 1. Jelentősebb szívárgás esetén forduljon a KÄRCHER Service szerviz részleghez és igényelje a készülék ellenőrzését.
A közepes nyomású tömlőnél szívárgás észlelhető	A közepes nyomású tömlő nem csatlakozik a közepes nyomású pisztolyhoz.	<ol style="list-style-type: none"> 1. A közepes nyomású pisztolyhoz csatlakoztatott közepes nyomású tömlő kioldása tilos, ha a készülék csatlakozik a vízforráshoz vagy ha a víztartályban található. 2. A közepes nyomású pisztolyhoz csatlakozó közepes nyomású tömlő kioldása előtt zárja el a vízforrást, lásd a(z) <i>A vízvezeték csatlakoztatása</i> fejezetet vagy válassza le a készüléket a víztartálytól, lásd a(z) <i>Vízfelvétel a víztartályból</i> fejezetet.
	A közepes nyomású tömlő csonkjának tömítőgyűrűje sérült.	<ol style="list-style-type: none"> 1. Cserélje ki a tömítőgyűrűt.
	A közepes nyomású tömlő sérült.	<ol style="list-style-type: none"> 1. Azonnal cserélje ki a közepes nyomású tömlőt. A közepes nyomású tömlő javítása tilos.

Hiba	Ok	Elhárítás
A készülék szárazon üzemel	A finomszűrő szennyezett.	1. A finomszűrő tisztításához lásd a(z) <i>A finomszűrő tisztítása</i> fejezetet.
	Az adagolt vízmennyiség túl alacsony.	1. Bizonyosodjon meg arról, hogy a vízadagolással kapcsolatos követelmények biztosítottak, lásd a(z) <i>A vízellátás biztosítása</i> fejezetet. 2. Bizonyosodjon meg arról, hogy a készülék megfelelően csatlakozik a vízforráshoz és a készülék megfelelő légtelenítéséről, lásd a(z) <i>A vízvezeték csatlakoztatása, Vízfelvétel a víztartályból</i> vagy a(z) <i>Vízszívás a nyitott tartályból</i> fejezetet. 3. A készülék bekapcsolása előtt várjon 20 másodpercet, illetve hagyja a készüléket lehűlni (a motorvédő kapcsoló kioldott, lásd a(z) <i>Motorvédő kapcsoló</i> fejezetet).
A készülék túl meleg vagy túl hideg	A motorvédő kapcsoló kioldott, lásd a(z) <i>Motorvédő kapcsoló</i> fejezetet.	1. A készüléket hagyja lehűlni vagy felmelegedni. 2. Figyeljen a megengedett környezeti hőmérsékletre, lásd a(z) <i>Műszaki adatok</i> fejezetet. 3. Soha ne tegye ki a készüléket napfénynek és soha ne üzemeltesse /tárolja a készüléket a megengedett környezeti hőmérsékleten kívül.
A készülék áramfogyasztása túl nagy	Idegen testek eltömítik a készüléket vagy a tartozékokat.	1. Használjon egy tűt és távolítsa el az idegen testeket a síksugár fúvóka furatából. 2. A síksugár fúvókát öblítse előlről vízzel. 3. Forduljon a KÄRCHER Service szerviz-részleghez és igényelje a készülék ellenőrzését.
	Nem kompatibilis tartozékok kerültek használatra.	1. Használjon kizárólag a KÄRCHER által jóváhagyott tartozékokat.
	A ravasz nincs teljesen meghúzva.	1. A ravaszt húzza az ütközőig.

Garancia

Minden országban az illetékes értékesítőnk által biztosított garanciális feltételek érvényesek. Amennyiben a garanciaidőn belül a készüléknél hibák merülnek fel, azokat díjmentesen orvosoljuk, ha az adott hibák anyag-, illetve gyártási hibák. Garanciális esetben kérjük, a számlával együtt forduljon forgalmazójához vagy a legközelebbi, arra jogosult ügyfélszolgálati irodához. (A cím a hátoldalon található)

A garanciával kapcsolatos további információk (amennyiben elérhetők) megtekinthetők a Kärcher Magyarorszag Szerviz elemének „Letöltések” menüjében.

EU-megfelelőségi nyilatkozat

Ezúton kijelentjük, hogy az alább megjelölt gép tervezése és felépítése alapján, valamint az általunk forgalomba hozott kivitelben megfelel a vonatkozó EU-irányelvek alapvető biztonsági és egészségügyi követelményeinek. A gépen végzett, de velünk nem egyeztetett módosítás esetén jelen nyilatkozat érvényét veszti.

Termék: Mobile Outdoor Cleaner

Típus: OC 6-18, OC 6-18 Premium

Vonatkozó EU-irányelvek

2014/30/EU

2011/65/EU

2000/14/EK

Alkalmazott harmonizált szabványok

EN 60335-1

EN 60335-2-54

EN 62233: 2008

EN 55014-1: 2017 + A11: 2020

EN 55014-2: 1997 + A1: 2001 + A2: 2008

EN IEC 63000: 2018

Alkalmazott megfelelőségértékelési eljárások
2000/14/EK: V. melléklet

Zajtelenítésmérszint dB(A)

OC 6-18, OC 6-18 Premium

Mért: 82

Szavatolt: 84

Az aláírók a cégvezetőség megbízásából és teljes körű meghatalmazásával járnak el.



H. Jenner

Chairman of the Board of Management



S. Reiser

Manager Regulatory Affairs & Certification

Dokumentációs meghatalmazott:

S. Reiser

Alfred Kärcher SE & Co. KG

Alfred-Kärcher-Str. 28 - 40

71364 Winnenden (Németország)

Tel.: +49 7195 14-0

Fax: +49 7195 14-2212

Winnenden, 2024/04/01

Műszaki adatok

A készülék teljesítményre vonatkozó adatai

Üzemi feszültség	V	18
Védettség		IPX4
Érintésvédelmi osztály		III
(Max.) üzemidő teljesen feltöltött Battery Power 18/25 akkumulátorral	min	12
Vízirtartály úrtartalma	l	12
Max. engedélyezett nyomás	MPa	2,4

Vízcsatlakozás

Hozzáfolyási nyomás (max.)	MPa	1,0
Hozzáfolyási hőmérséklet (max.)	°C	40
Szívómagasság (max.)	m	0,5
Megengedett környezeti hőmérséklet	°C	5-40

Méreték és súlyok

Jellemző üzemi súly (víztartály nélküli készülék)	kg	3,3
Jellemző üzemi súly (víztartállyal rendelkező készülék)	kg	18,5
Hosszúság x szélesség x magasság (víztartály nélküli készülék)	mm	384 x 241 x 204
Hosszúság x szélesség x magasság (víztartállyal rendelkező készülék)	mm	349 x 321 x 586

Az EN 60335-2-79 szerinti meghatározott értékek

Kéz-kar-vibrációs érték	m/s^2	0,5
Bizonytalansági paraméter K	m/s^2	0,5
Zajszint L_{pA}	dB(A)	69
Bizonytalansági paraméter K_{pA}	dB(A)	3
Zajtjelítményszint L_{WA} + bizonytalansági paraméter K_{WA}	dB(A)	84

A műszaki változtatások jogát fenntartjuk.

Obsah

Aplikace KÄRCHER Home & Garden	140
Bezpečnostní pokyny	140
Bezpečnostní mechanismy	141
Ochrana životního prostředí	141
Použití v souladu s určením	141
Príslušenství a náhradní díly	141
Rozsah dodávky	141
Popis přístroje	141
Montáž	142
Uvedení do provozu	142
Provoz	143
Přeprava	144
Skladování	145
Péče a údržba	145
Nápověda při poruchách	145
Záruka	148
EU prohlášení o shodě	148
Technické údaje	148

Aplikace KÄRCHER Home & Garden

S aplikací KÄRCHER Home & Garden získáte při používání svého přístroje následující výhody:

- Tipy k používání a odborné znalosti
- Informace o produktu, přehled příslušenství a návody k použití
- Nápověda a kontakt na servis.
- Internetový obchod - exkluzivní nabídky a mnoho dalšího.

Naskenujte kód na obalu nebo si stáhněte aplikaci KÄRCHER Home & Garden z vašeho App Storea pohodlně zaregistrujte svůj produkt.

Bezpečnostní pokyny



Před prvním použitím přístroje si přečtěte tyto bezpečnostní pokyny a původní návod k používání,

bezpečnostní pokyny přiložené k akumulátorovému bloku a přiložený původní návod k používání pro akumulátorový blok / nabíječku. Řiďte se jimi. Uchovávejte brožury pro pozdější použití nebo pro dalšího vlastníka.

Kromě pokynů v návodu k použití musíte dodržovat všeobecné zákonné bezpečnostní předpisy a předpisy pro prevenci úrazů.

Stupně nebezpečí

⚠ NEBEZPEČÍ

- *Upozornění na bezprostředně hrozící nebezpečí, které vede k těžkým úrazům nebo usmrcení.*

⚠ VAROVÁNÍ

- *Upozornění na možnou nebezpečnou situaci, která může vést k těžkým úrazům nebo usmrcení.*

⚠ UPOZORNĚNÍ

- *Upozornění na možnou nebezpečnou situaci, která může vést k lehkým úrazům.*

POZOR

- *Upozornění na možnou nebezpečnou situaci, která může vést ke vzniku věcných škod.*

Všeobecné bezpečnostní pokyny

⚠ **NEBEZPEČÍ.** Nebezpečí udušení. Obalové fólie udržujte mimo dosah dětí..

⚠ **VAROVÁNÍ.** Přístroj skladujte výhradně v souladu s určením. Berte v úvahu místní okolnosti a při práci s přístrojem dbejte na třetí osoby, zejména děti.

- *Osoby se sníženými fyzickými, smyslovými nebo duševními schopnostmi nebo s nedostatečnými zkušenostmi a znalostmi smí používat přístroj pouze tehdy, když jsou pod odborným dohledem nebo pokud byly poučeny osobou zodpovědnou za jejich bezpečnost o bezpečném používání přístroje a rozumí rizikům, které z toho vyplývají.* • *Přístroj nesmí používat děti.* • *Dohlížejte na děti a zajistěte, aby si s přístrojem nehrály.*

⚠ **UPOZORNĚNÍ.** Bezpečnostní zařízení slouží pro vaši ochranu. Bezpečnostní zařízení nikdy nepozměňujte ani nepřemoustejte.

Provoz



- ⚠ **NEBEZPEČÍ.** Provoz v oblastech s nebezpečím výbuchu je zakázán. • Při použití přístroje v nebezpečných místech (např. čerpací stanice) dodržujte příslušné bezpečnostní předpisy.

VAROVÁNÍ • Nesměřujte vodní paprsek na osoby, zvířata, aktivní elektrická zařízení ani volné předměty. • Neostříkujte žádné předměty, které obsahují látky poškozující zdraví (např. azbest). • Přístroj obsahuje elektrické součásti, nečistěte přístroj pod tekoucí vodou.

UPOZORNĚNÍ • Nepoužívejte přístroj, pokud před tím spadl z výšky, je viditelně poškozený nebo netěsní. • V souladu s platnými předpisy nikdy neprovazujte přístroj bez systémového odpojovače na vodovodním řádu. Ujistěte se, že přípojka domovního vodovodu, na které se tlakový čistič provozuje, je opatřena systémovým odpojovačem podle normy EN 12729, typ BA. • Voda, která proteče systémovým odpojovačem, se již nepovažuje za pitnou. • Nikdy přístroj neponechávejte bez dozoru, dokud je v provozu. • Provozujte a skladujte přístroj pouze v souladu s popisem, resp. vyobrazením.

POZOR • Poškození přístroje chodem nasucho. Zapněte přístroj pouze tehdy, když je zajištěno zásobování vodou. • Nikdy neprovazujte přístroj při teplotách nižších než 0 °C.

Symbyly na přístroji

	Nesměřujte vysokotlaký paprsek na osoby, zvířata, aktivní elektrická zařízení nebo na přístroj samotný. Přístroj chraňte před mrazem.
	Přístroj se nesmí připojovat přímo k veřejnému vodovodnímu řádu.
	Uvedení zaručené hladiny akustického tlaku.

Bezpečnostní mechanismy

Aretační kolečko Spouštěcí páčka

Aretační kolečko zablokuje spouštěcí páčku a zabrání neúmyslnému zapnutí přístroje.

Motorový jistič

V případě příliš velkého odběru proudu / teploty motorový jistič přístroj vypne. Před opětovným zapnutím počkejte 20 s nebo nechte přístroj vychladnout.

Ochrana životního prostředí



Obalové materiály jsou recyklovatelné. Obaly prosím likvidujte ekologickým způsobem.



Elektrické a elektronické přístroje obsahují hodnotné recyklovatelné materiály a často součásti, jako baterie, akumulátory nebo olej, které mohou při chybném zacházení nebo likvidaci představovat potenciální nebezpečí pro lidské zdraví nebo pro životní prostředí. Pro řádný provoz přístroje jsou však tyto součásti nezbytné. Přístroje označené tímto symbolem se nesmí likvidovat s domovním odpadem.

Procesy čištění, u nichž vzniká odpadní voda obsahující oleje, např. mytí motoru, mytí spodků vozidel se smí provádět pouze v mycích boxech s odlučovačem oleje.

Odběr vody z veřejných vod je v některých zemích zakázaný.

Upozornění k obsaženým látkám (REACH)

Aktuální informace k obsaženým látkám naleznete na stránkách: www.kaercher.de/REACH

Použití v souladu s určením

Akumulátorový tlakový čistič je určen výhradně pro soukromé použití.

Akumulátorový tlakový čistič je určený pro čištění strojů, vozidel, zdíva, nářadí, fasád, teras, zahradního náčiní atd pomocí vodního paprsku.

Akumulátorové bloky a nabíječky

Používejte přístroj pouze s akumulátorovými bloky a nabíječkami ze systému KÄRCHER 18 V Battery Power (+).

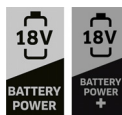

Vhodné akumulátorové bloky a nabíječky jsou označeny symbolem systému KÄRCHER 18 V Battery Power (+).

Vhodné akumulátorové bloky jsou označeny nápisem „Battery Power 18/...“ a Battery Power+ 18/...“.

Vhodné nabíječky jsou označeny nápisem „BC 18 V ...“.

Příslušenství a náhradní díly

Používejte pouze originální příslušenství a náhradní díly, které Vám zaručují bezpečný a bezporuchový provoz přístroje.

Informace o příslušenství a náhradních dílech naleznete na stránkách www.kaercher.com.

Zvláštní příslušenství

Používejte pouze zvláštní příslušenství s modrou zášlepkou.

Upozornění k akumulátorovému bloku a nabíječce

Jako zvláštní příslušenství jsou k dispozici:

- Akumulátorové bloky / nabíječky, které nejsou v objemu dodávky nebo které jsou potřebné navíc
- Rychlonabíječka a akumulátorový blok s větší kapacitou

Rozsah dodávky

Rozsah dodávky přístroje je vyobrazen na obalu. Při vybalení zkontrolujte úplnost obsahu. V případě chybějícího příslušenství nebo výskytu poškození při přepravě informujte prosím Vašeho prodejce.

Popis přístroje

Tento návod k použití obsahuje popis maximálního vybavení. V závislosti na daném modelu existují rozdíly v rozsahu dodávky (viz obal).

Obrazky viz obrazová příloha Ilustrace A

- 1 Plochá tryska
- 2 Uvolňovací tlačítko trysky s plochým paprskem
- 3 Dlouhý pracovní nástavec
- 4 Středotlaká pistole
- 5 Aretační tlačítko
- 6 Uvolňovací tlačítko
- 7 Spouštěcí páčka
- 8 Svorka na středotlaké pistoli

- ⑨ Krátký pracovní nástavec
- ⑩ Držadlo přístroje
- ⑪ Středotlaká hadice
- ⑫ *Zahradní hadice (vyztužená tkaninou, průměr nejméně 1/2 palce (13 mm), délka nejméně 7,5 m, s běžně dostupnou rychlospojkou)
- ⑬ Spojka
- ⑭ **Sací hadice KÄRCHER SH 5 pro zásobování vodou z otevřených nádrží
- ⑮ ***Nabíječka Battery Power 18 V
- ⑯ ***Akumulátorový blok Battery Power 18/25
- ⑰ Držák pistole
- ⑱ Přístroj
- ⑲ Svorka na přístroji
- ⑳ Držák pracovního nástavce
- ㉑ LED provozního stavu
- ㉒ Tlačítko ZAP / VYP
- ㉓ Tlačítko na odjištění akumulátorového bloku
- ㉔ Úchyt akumulátorového bloku
- ㉕ Vodní hrdlo
- ㉖ Typový štítek
- ㉗ Jemný filtr

*Vyžadováno dodatečně a prodáváno samostatně

**K dispozici jako volitelné příslušenství

***Kromě Battery Set: Vyžadováno dodatečně a prodáváno samostatně

Ilustrace B

Nádrž na vodu WT 12l

(k dispozici jako volitelné příslušenství, součástí dodávky s OC 6-18 Premium)

- ① Nádrž na vodu
- ② Úchyt přístroje
- ③ Uvolňovací tlačítko přístroje
- ④ Víko nádrže na vodu
- ⑤ Tažná rukojeť
- ⑥ Držadlo nádrže na vodu
- ⑦ Držák hadice
- ⑧ Kolo
- ⑨ Odkládací schránka
- ⑩ Stojná noha
- ⑪ Vypouštěcí ventil

Blikací kódy

LED provozního stavu zobrazuje provozní stav a poruchy.

	Přístroj je zapnutý.
--	----------------------

	Přístroj je vypnutý.
-----	Blikací kód 1, viz <i>Přístroj běží nasucho.</i>
-- -- -- --	Blikací kód 2, viz <i>Přístroj je příliš teplý nebo příliš studený.</i>
-----	Blikací kód 3, viz <i>Přístroj spotřebovává příliš mnoho proudu.</i>

Montáž

Před uvedením do provozu namontujte volně přiložené součástky na přístroj.

Montáž držáku pracovního nástavce a pistole

POZOR

Držák pracovního nástavce a pistole již nelze demontovat, jakmile je zacvaknutý!

1. Zasuňte držák pracovního nástavce do úchyty na přístroji, až zaskočí.

Ilustrace C

2. Zasuňte držák pistole do pravého úchyty na přístroji, až zaskočí.

Uvedení do provozu

Nabíjení akumulátorového bloku

1. Nabíjte akumulátorový blok (viz návod k použití a bezpečnostní pokyny k akumulátorovému bloku a nabíječce).

Montáž / demontáž trysky s plochým paprskem a pracovního nástavce

Montáž

1. Nasaďte trysku s plochým paprskem ke krátkému nebo dlouhému pracovnímu nástavci, dokud neuslyšíte, že zapadla na místo.

Ilustrace D

2. Zatlačte krátký nebo dlouhý pracovní nástavec do středotlaké pistole a zafixujte ji otočením o 90°.

Ilustrace E

Demontáž

3. Zatlačte pracovní nástavec do středotlaké pistole a uvolněte ji otočením o 90° a stáhněte ji.

4. Stiskněte uvolňovací tlačítko trysky s plochým paprskem a sejměte trysku s plochým paprskem.

Připojení / odpojení středotlaké hadice

Připojení

1. Středotlakou hadici odvířte a odstraňte případné smyčky a zákruty.

2. Připojte středotlakou hadici k přístroji:

a Zatáhněte za svorku na přístroji.

b Zapojte středotlakou hadici.

c Zatlačte zpět svorku na přístroji.

Ilustrace F

3. Připojte středotlakou hadici ke středotlaké pistolí:

a Zatáhněte za svorku na středotlaké pistolí.

b Zapojte středotlakou hadici.

c Zatlačte zpět svorku na středotlaké pistolí.

Ilustrace G

4. Zatažením za středotlakou hadici zkontrolujte, zda je pevně usazena v přístroji a ve středotlaké pistolí.

Odpojení

Upozornění

Před odpojením středotlaké hadice přerušete přívod vody nebo vyjměte přístroj z nádrže na vodu, viz Odběr vody z nádrže na vodu, jinak voda vyteče.

5. Odpojení se provádí v obráceném pořadí.

Zajištění zásobování vodou

POZOR

Nebezpečí poškození znečištěnou vodou a přísadami!

Znečištění vody a přísady mohou poškodit přístroj i příslušenství.

Provozujte přístroj pouze s čistou sladkou vodou bez jakýchkoli nečistot nebo přísad.

Nikdy nepoužívejte znečištěnou vodu, odpadní vodu nebo slanou vodu.

1. Zkontrolujte tlak, teplotu a množství dodávané vody, abyste zajistili shodu s požadavky, viz *Technické údaje*.

Upozornění

Dodržujte předpisy stanovené vodárou.

Připojení k vodovodnímu potrubí

1. Připojte zahradní hadici (není součástí objemu dodávky) ke spojně na přístroji.

Ilustrace H

2. Zahradní hadici připojte k vodovodnímu potrubí.
3. Úplně otevřete vodovodní kohoutek.

Odběr vody z nádrže na vodu

Přístroj lze provozovat s nádrží na vodu WT 12l (zvláštní příslušenství 2.644-351.0, součástí dodávky s OC 6-18 Premium).

POZOR

Nebezpečí poškození!

Při nesprávné manipulaci s nádrží na vodu hrozí její poškození.

Postupujte opatrně: Nádrž na vodu nespouštějte ani ji nepřevracejte, umístěte ji opatrně, netahejte za ni ani si nenanázejte o tvrdé předměty, jako jsou např. obrubníky nebo schody.

Při přenášení a tahání postupujte podle pokynů uvedených v Přepřava.

1. Zatlačte přístroj do úchytu přístroje na nádrži na vodu, dokud neuslyšíte zacvaknutí.

Upozornění: Spojka musí být namontována na vodním hrdlu!

Ilustrace I

POZOR

Nebezpečí poškození!

Při ponoření přístroje hrozí jeho poškození.

Neponořujte přístroj do kapalín.

Neplňte nádrž na vodu ponořením nebo čerpáním.

2. Naplňte nádrž na vodu:
 - a Odšroubujte a sejměte víko nádrže na vodu.
 - b Naplňte nádrž na vodu čistou vodou.
 - c Nasaďte víko nádrže na vodu a utáhněte je.

Ilustrace J

Upozornění

Voda může unikat při uvolnění středotlaké hadice na přístroji nebo středotlaké pistoli.

3. Provozujte přístroj, viz *Provoz přístroje*.

Vyjmutí přístroje z nádrže na vodu

4. Vypněte přístroj, viz *Zapnutí/vypnutí přístroje*.

POZOR

Nebezpečí poškození!

Při nesprávném vyjmutí spotřebiče z nádrže na vodu hrozí nebezpečí poškození.

K vyjmutí zařízení z nádrže na vodu používejte pouze držadlo zařízení.

Za baterii ani za držák baterie netahejte.

5. Vyjměte přístroj z nádrže na vodu:
 - a Stiskněte a podržte uvolňovací tlačítko přístroje.
 - b Uchopte přístroj za držadlo zařízení a vytáhněte jej z úchytu přístroje.

Ilustrace K

Nasávání vody z otevřených nádrží

Tento tlakový čistič je spolu se sací hadicí KÄRCHER SH 5 (zvláštní příslušenství, obj. č. 2.644-124.0)

vhodný pro odsávání povrchové vody, např. z kádi na dešťovou vodu nebo rybníčku (maximální výška sání viz *Technické údaje*).

1. Odšroubujte spojku na přístroji.
2. Sací hadici naplňte vodou.
3. Rukou pevně našroubujte převlečnou matici sací hadice na vodní hrdlo a sací hadici zavěste do vodního zdroje (např. kád na dešťovku). Sací hadici položte bez zauzlování a nevystavujte ji tahu ani tlaku.
4. Odvzdušněte sací hadici:
 - a Provozujte přístroj, viz *Provoz přístroje*, dokud sací hadici nebudou vidět žádné vzduchové bubliny.
 - b Uvolněte spouštěcí páčku.
 - c Stiskněte aretační kolečko.

Upozornění

Pokud přístroj nelze odvzdušnit, demontujte pracovní nástavec na středotlaké pistoli, viz *Montáž / demontáž trysky s plochým paprskem a pracovního nástavce*, snižte výšku sání a opakujte proces odvzdušnění. Pokud přístroj stále nevytváří tlak, namontujte pracovní nástavec, připojte přístroj k vodovodnímu potrubí a provozujte cca 1 minutu, dokud se neodvzdušní. Poté opakujte kroky 1 až 4.

Montáž akumulátorového bloku

⚠ UPOZORNĚNÍ

Pokud není akumulátorový blok pevně usazený, hrozí nebezpečí úrazu a poškození!

Nesprávně usazený akumulátorový blok může vypadnout a způsobit zranění nebo poškození. Ujistěte se, že je akumulátorový blok správně usazený v úchytu akumulátorového bloku.

1. Zasuňte akumulátorový blok do úchytu akumulátorového bloku, až slyšitelně zaskočí.

Ilustrace L

Provoz

POZOR

Nebezpečí poškození čerpadla při chodu nasucho!

Poškození čerpadla

Přístroj vypněte, pokud se nenatkluje během 2 minut. Postupujte podle pokynů v *Nápověda při poruchách*.

Zapnutí/vypnutí přístroje

Spínání

1. Vypněte přístroj:
 - a Při odběru vody z vodovodního potrubí nebo otevřené nádrže: Umístěte přístroj spodní částí na vodorovný povrch.
Ilustrace M
 - b Při odběru vody z nádrže na vodu: Nádrž na vodu umístěte kolečky a patkami na vodorovný povrch.
Ilustrace N
2. Stiskněte tlačítko ZAP / VYP.
Ilustrace O
Rosvílí se LED provozního stavu. Přístroj je připraven k provozu.

Vypnutí

3. Stiskněte tlačítko ZAP / VYP. LED provozního stavu zhasne. Přístroj je vypnutý.

Provoz přístroje

1. Zapněte přístroj, viz *Zapnutí/vypnutí přístroje*.
2. Provoz přístroje:
 - a Stiskněte uvolňovací tlačítko.
 - b Zatáhněte za spouštěcí páčku až na doraz a proveďte proces čištění.

ilustrace P

Provoz s čistícím prostředkem

⚠ NEBEZPEČÍ

Ohrožení života a zdraví při manipulaci s čistícími prostředky!

Nesprávné zacházení s čistícími prostředky může vést k úmrtí a vážnému poškození zdraví.

Řiďte se bezpečnostními listy výrobců čistících prostředků, zejména pokyny ohledně osobní ochranné výstroje.

POZOR

Nebezpečí poškození cizími látkami ve vodě!

Cizí látky ve vodě poškodí přístroj.

Do vody nepřidávejte cizí látky, jako jsou čistící prostředky, pesticidy nebo jiné přísady.

POZOR

Nebezpečí poškození v důsledku příliš dlouhého působení a zasychání čistících prostředků!

Čistící prostředky mohou na horkém povrchu a v případě dlouhého působení způsobit poškození povrchů.

Nenanáшеjte čistící prostředky na horké povrchy a dodržujte maximální dobu působení.

Nenechávejte čistící prostředky zaschnout.

1. Nastříkejte úsporným způsobem čistící prostředek na suchý povrch a nechte působit (nikoliv zaschnout).
2. Uvolněné nečistoty opláchněte tlakovým paprskem, viz *Provoz přístroje*.

Přerušení provozu

1. Přerušete provoz:
 - a Uvolněte spouštěcí páčku.
 - b Stiskněte aretační kolečko. Spouštěcí páčka je zajištěna.

ilustrace Q

Vyjmutí akumulátorového bloku

Upozornění

Při delším přerušení práce vyjměte akupack z přístroje a zajistěte ho proti nepovolanému použití.

1. Stisknutím tlačítka ZAP/VYP vypnete přístroj, viz *Zapnutí/vypnutí přístroje*.
2. Vyjměte akumulátorový blok:
 - a Stiskněte uvolňovací tlačítko akumulátorového bloku.
 - b Vytáhněte akumulátorový blok z úchytu akumulátorového bloku.

ilustrace R

Ukončení provozu

1. Uvolněte spouštěcí páčku.
2. Ukončete přívod vody do přístroje:
 - a Při odběru vody z vodovodního potrubí: Zavřete vodovodní kohoutek.

- b Při odběru vody z otevřené nádoby: Odšroubujte sací hadici z vodního hrdla.
 - c Při odběru vody z nádrže na vodu: Vypustěte nádrž na vodu.
3. Stiskněte spouštěcí páčku po dobu max. 1 minuty. Tlak v zařízení se sníží a zbývající voda se odčerpá z přístroje.
 4. Uvolněte spouštěcí páčku.
 5. Stiskněte aretační kolečko. Spouštěcí páčka je zajištěna.
 6. Stiskněte tlačítko ZAP / VYP. LED provozního stavu zhasne. Přístroj je vypnutý.
 7. Při odběru vody z vodovodního potrubí: Stáhněte zahradní hadici ze spojky.
 8. Uskladněte příslušenství, viz *Uskladnění příslušenství*.
 9. Vyjměte a nabijte akumulátorový blok (viz *Vyjmutí akumulátorového bloku*).

Uskladnění příslušenství

1. Ukončete provoz, viz *Ukončení provozu*.
2. Odpojte středotlakou hadici z přístroje a ze středotlaké pistole, viz *Připojení / odpojení středotlaké hadice*.
3. Nechte z příslušenství vytéct zbývající vodu.
4. Naviňte středotlakou hadici.
5. Přístroj s nádrží na vodu: Připojte středotlakou hadici k držáku hadice.

ilustrace S

6. Namontujte trysku s plochým paprskem na dlouhý pracovní nástavec, viz *Montáž / demontáž trysky s plochým paprskem a pracovního nástavce*.
 7. Zavakněte dlouhý pracovní nástavec do držáku pracovního nástavce.
- ### ilustrace T
8. Namontujte krátký pracovní nástavec ke středotlaké pistolí, viz *Montáž / demontáž trysky s plochým paprskem a pracovního nástavce*.
 9. Zavakněte středotlakou pistolí do držáku pistole.

Přeprava

⚠ UPOZORNĚNÍ

Nebezpečí poranění a poškození v důsledku nedodržování údajů o hmotnosti!

Při přepravě a skladování přístroje hrozí nebezpečí poranění a poškození v důsledku jeho hmotnosti. Dbejte při přepravě a skladování na hmotnost přístroje, viz *Technické údaje*.

POZOR

Nebezpečí poškození!

Při nesprávné manipulaci s nádrží na vodu hrozí její poškození.

Postupujte opatrně: Nádrž na vodu nespouštějte ani ji nepřevracete, umístěte ji opatrně, netahejte za ni ani s ní nenarážejte o tvrdé předměty, jako jsou například obrubníky nebo schody.

POZOR

Nebezpečí poškození mrazem!

Pokud voda zamrzne, může poškodit přístroj a příslušenství.

Během přepravy a skladování chraňte přístroj a příslušenství před mrazem.

1. Ukončete provoz, viz *Ukončení provozu*.

Přenášení přístroje

2. Přenášení přístroje:

- a Přístroj bez nádrže na vodu: Přístroj zvedejte a přenášejte pomocí držadla.

POZOR

Nebezpečí poškození!

Při nesprávném přenášení hrozí poškození přístroje. Nepřenášejte přístroj za držadlo, pokud je v nádrži na vodu voda, ale používejte pouze držadlo nádrže na vodu.

- b Přístroj s nádrží na vodu: Zvedejte a přenášejte nádrž na vodu pomocí držadla.

Ilustrace U

Tažení přístroje s nádrží na vodu

3. Tažení přístroje s nádrží na vodu:
- Vytáhněte tažnou rukojeť.
 - Nádrž na vodu překlopte na kola.
 - Vytáhněte nádrž na vodu pomocí tažné rukojeti.

Ilustrace V

Přeprava přístroje vozidlem

4. Přístroj s nádrží na vodu: Zatlačte tažnou rukojeť dolů, dokud nebude spočívat na držadle nádrže na vodu.
5. Přístroj naložte do vozidla a zajistěte jej podle platných směrnic proti sklouznutí a převrácení.

Skladování

⚠ UPOZORNĚNÍ

Nebezpečí poranění a poškození v důsledku nedodržování údajů o hmotnosti!

Při přepravě a skladování přístroje hrozí nebezpečí poranění a poškození v důsledku jeho hmotnosti. Dbejte při přepravě a skladování na hmotnost přístroje, viz Technické údaje.

POZOR

Nebezpečí poškození mrazem!

Pokud voda zamrzne, může poškodit přístroj a příslušenství.

Během přepravy a skladování chraňte přístroj a příslušenství před mrazem.

1. Ukončete provoz, viz *Ukončení provozu*.

POZOR

Nebezpečí poškození řasami!

Vlhkost v nádrži na vodu může způsobit tvorbu řas během skladování. Řasy mohou poškodit přístroj a způsobit zápach.

Po provozu zcela vyprázdněte vodu z nádrže na vodu. Před uskladněním sejměte víko nádrže na vodu, abyste zajistili dostatečné větrání

2. Sejměte víko nádrže na vodu a umístěte je do úložného prostoru.
3. Přístroj a příslušenství skladujte ve vnitřních prostorách chráněných před mrazem a přímým slunečním zářením.

Péče a údržba

POZOR

Nebezpečí poškození při neodborné práci na přístroji!

Zkrat, vlhkost a poškození materiálu

Před zahájením jakýchkoliv prací s přístrojem jej vypněte a vyjměte akumulátorový blok.

Přístroj nečistěte vodním paprskem a neponořujte jej do kapalín.

Nepoužívejte žádné abrazivní ani agresivní čisticí prostředky.

Přístroj je bezúdržbový.

Čištění stroje

1. Očistěte přístroj vlhkým hadříkem.

Čištění nádrže na vodu

1. Očistěte nádrž na vodu vlhkým hadříkem.

Čištění jemného filtru

Pravidelně čistěte jemný filtr.

1. Odtlakujte přístroj, viz *Ukončení provozu*.
2. Přístroj s nádrží na vodu: Vyjměte přístroj z nádrže na vodu, viz *Odběr vody z nádrže na vodu*.

POZOR

Nebezpečí poškození v důsledku nesprávného čištění!

Nesprávné čištění poškodí jemný filtr.

Jemný filtr čistěte pouze pod tekoucí vodou proti směru proudění.

Nepoužívejte špičaté nebo tvrdé předměty jako např. jehly nebo drátěné kartáče.

POZOR

Nebezpečí poškození!

Provoz bez jemného filtru může poškodit přístroj.

Neprovozujte přístroj bez jemného filtru nebo s poškozeným jemným filtrem.

Před instalací zkontrolujte jemný filtr, zda není poškozený, a poškozený jemný filtr ihned vyměňte.

3. Vyčistěte jemný filtr:

- Odšroubujte spojku na vodním hrdle.
- Vytáhněte jemný filtr z vodního hrdla.
- Propláchněte jemný filtr zvenku dovnitř pod tekoucí vodou.

Ilustrace W

4. Nainstalujte jemný filtr v opačném pořadí.

Čištění vypouštěcího ventilu v nádrži na vodu

Vyčistěte vypouštěcí ventil v nádrži na vodu, pokud je znečištěný nebo netěsný.

- Odtlakujte přístroj, viz *Ukončení provozu*.
- Vyjměte přístroj z nádrže na vodu, viz *Odběr vody z nádrže na vodu*.
- Vyčistěte vypouštěcí ventil:
 - Nakloňte nádrž na vodu dopředu.
 - Nečistoty z vypouštěcího ventilu vypláchněte proudem vody.

Ilustrace X

Nápověda při poruchách

⚠ NEBEZPEČÍ

Dotýkání se dílů pod napětím

Úraz elektrickým proudem

Před zahájením jakýchkoliv prací s přístrojem jej vypněte a odstraňte akumulátorový blok.

Opravy a práce na elektrických součástkách nechávejte provádět výhradně v autorizovaném servisu.

Méně závažné poruchy můžete odstranit sami pomocí následujícího přehledu.

V případě pochybností se obraťte na autorizovaný zákaznický servis.

Chyba	Příčina	Odstranění
Přístroj se nerozbíhá	Akumulátorový blok není v úchytu akumulátorového bloku správně usazen.	1. Zasuňte akumulátorový blok do úchytu akumulátorového bloku, až slyšitelně zaskočí.
	Stav nabití akumulátorového bloku je příliš nízký.	1. Nabijte akumulátorový blok.
	Přístroj nebo akumulátorový blok je příliš horký/příliš studený.	1. Vyměňte akumulátorový blok z přístroje a nechte jej vychladnout nebo ohřát. 2. Dbejte na přípustnou okolní teplotu, viz <i>Technické údaje</i> . 3. Nepokládejte přístroj a akumulátorový blok na slunce ani jej neprovozujte/neskladujte mimo přípustnou okolní teplotu.
	Akumulátorový blok nebo nabíječka je vadný/vadná.	1. Vyměňte akumulátorový blok nebo nabíječku.
Přístroj se automaticky vypíná	Přístroj nebo akumulátorový blok je přehřátý / příliš studený.	1. Vyměňte akumulátorový blok z přístroje a nechte jej vychladnout nebo ohřát. 2. Dbejte na přípustnou okolní teplotu, viz <i>Technické údaje</i> . 3. Nepokládejte přístroj a akumulátorový blok na slunce ani jej neprovozujte/neskladujte mimo přípustnou okolní teplotu.
Přístroj nevytváří žádný nebo nedostatečný tlak nebo paprsek pulzuje	Tryskový otvor trysky s plochým paprskem je znečištěný.	1. Odstraňte nečistoty z tryskového otvoru jehlou. 2. Trysku s plochým paprskem vypláchněte zepředu vodou.
	Přívod vody je příliš malý.	1. Úplně otevřete vodovodní kohoutek. 2. Zkontrolujte, zda přívod vody vykazuje dostatečné čerpané množství.
	Nádrž na vodu je prázdná.	1. Naplňte nádrž na vodu čistou vodou.
	Přívod vody přes sací hadici je nedostatečný.	1. Použijte výhradně sací hadici KÄRCHER SH 5. 2. Odvzdušněte sací hadici a přístroj, viz <i>Nasávání vody z otevřených nádrží</i> . 3. Sací hadici položte bez zauzlování. 4. Zatáhněte za spouštěcí páčku až na doraz. 5. Snižte výšku sání, maximální výška sání viz <i>Technické údaje</i> . 6. Pokud stále není nasávána voda: Připojte přístroj k vodovodnímu potrubí a provozujte jej asi 1 minutu. Potom sací hadici znovu namontujte a odvzdušněte, viz <i>Nasávání vody z otevřených nádrží</i> .
	Těsnící kroužek na spojce je poškozený.	1. Vyměňte těsnící kroužek.
Jemný filtr je znečištěný.	1. Vyčistěte jemný filtr, viz <i>Čištění jemného filtru</i> .	

Chyba	Příčina	Odstranění
Přístroj netěsní	Vypouštěcí ventil v nádrži na vodu je znečištěný.	1. Vyčistíte vypouštěcí ventil, viz <i>Čištění vypouštěcího ventilu v nádrži na vodu</i> .
	Středotlaká hadice není zapojena do přístroje.	1. Neodpojíte středotlakou hadici od přístroje, pokud je přístroj připojen k přívodu vody nebo je vložen do nádrže na vodu. 2. Před odpojením středotlaké hadice z přístroje přerušte přívod vody nebo vyjměte přístroj z nádrže na vodu, viz <i>Odběr vody z nádrže na vodu</i> .
	Těsnicí kroužek na hrdle středotlaké hadice je poškozený.	1. Vyměňte těsnicí kroužek.
	Těsnicí kroužek na spojení je poškozený.	1. Vyměňte těsnicí kroužek.
	Nepatrná netěsnost přístroje má technické příčiny.	1. Při větší netěsnosti nechte provést kontrolu přístroje zákaznickým servisem firmy Kärcher.
Středotlaká hadice netěsní	Středotlaká hadice není zapojena do středotlaké pistole.	1. Neodpojíte středotlakou hadici od středotlaké pistole, pokud je přístroj připojeno k přívodu vody nebo je vložen do nádrže na vodu. 2. Před odpojením středotlaké hadice ze středotlaké pistole přerušte přívod vody, viz <i>Připojení k vodovodnímu potrubí</i> nebo vyjměte přístroj z nádrže na vodu, viz <i>Odběr vody z nádrže na vodu</i> .
	Těsnicí kroužek na hrdle středotlaké hadice je poškozený.	1. Vyměňte těsnicí kroužek.
	Středotlaká hadice je poškozená.	1. Ihned vyměňte středotlakou hadici. Středotlakou hadici neopravujte.
Přístroj běží nasucho	Jemný filtr je znečištěný.	1. Vyčistíte jemný filtr, viz <i>Čištění jemného filtru</i> .
	Přiváděné množství vody je příliš nízké.	1. Zkontrolujte, zda jsou splněny požadavky na přívod vody, viz <i>Zajištění zásobování vodou</i> . 2. Zkontrolujte, zda je přístroj správně připojen k přívodu vody a odvzdušněn, viz <i>Připojení k vodovodnímu potrubí</i> , <i>Odběr vody z nádrže na vodu</i> nebo <i>Nasávání vody z otevřených nádrží</i> . 3. Před zapnutím přístroje počkejte 20 s nebo nechte přístroj vychladnout (motorový jistič se aktivoval, viz <i>Motorový jistič</i>).
Přístroj je příliš teplý nebo příliš studený	Motorový jistič se aktivoval, viz <i>Motorový jistič</i> .	1. Nechte přístroj vychladnout nebo ohřát. 2. Dbejte na přípustnou okolní teplotu, viz <i>Technické údaje</i> . 3. Nepokládejte přístroj na slunce ani jej neprovozujte/neshkladujte mimo přípustnou okolní teplotu.
Přístroj spotřebovává příliš mnoho proudu	Zablokování způsobené cizími tělesy v přístroji nebo příslušenství.	1. Odstraňte cizí těleso z tryskového otvoru trysky s plochým paprskem pomocí jehly. 2. Trysku s plochým paprskem vypláchněte zepředu vodou. 3. Nechte přístroj zkontrolovat servisem KÄRCHER.
	Bylo použito nekompatibilní příslušenství.	1. Používejte výhradně příslušenství schválené společností KÄRCHER.
	Spouštěcí páčka nebyla zcela zatažena.	1. Zatáhněte za spouštěcí páčku až na doraz.

Záruka

V každé zemi platí záruční podmínky vydané naší příslušnou distribuční společností. Případné závady vašeho přístroje odstraníme bezplatně během záruční lhůty, pokud jsou zaviněny vadou materiálu nebo výrobní vadou. V případě uplatnění nároků ze záruky se prosím obraťte s dokladem o koupi na svého prodejce nebo na nejbližší autorizované pracoviště zákaznického servisu.

(Adresa viz zadní stranu)

Další informace o záruce (jsou-li k dispozici) naleznete v servisní sekci na webové stránce místního zastoupení firmy Kärcher v části „Dokumenty ke stažení“.

EU prohlášení o shodě

Prohlašujeme tímto, že níže uvedený stroj na základě svého provedení a druhu konstrukce, jakož i v provedení námi uváděném na trh, vyhovuje příslušným základním bezpečnostním a zdravotním požadavkům podle směrnic EU. V případě provedení námi neschválené změny stroje ztrácí toto prohlášení svoji platnost.

Výrobek: Mobilní Outdoor Cleaner

Typ: OC 6-18, OC 6-18 Premium

Příslušné směrnice EU

2014/30/EU

2011/65/EU

2000/14/ES

Aplikované harmonizované normy

EN 60335-1

EN 60335-2-54

EN 62233: 2008

EN 55014-1: 2017 + A11: 2020

EN 55014-2: 1997 + A1: 2001 + A2: 2008

EN IEC 63000: 2018

Použitý postup k posouzení shody

2000/14/ES: Příloha V

Hladina akustického výkonu dB(A)

OC 6-18, OC 6-18 Premium

Naměřeno: 82

Zaručeno: 84

Níže podepsaní jednájí z pověření a se zplnomocněním představenstva společnosti.



H. Jenner

Chairman of the Board of Management



S. Reiser

Manager Regulatory Affairs & Certification

Zmocněnec pro dokumentaci:

S. Reiser

Alfred Kärcher SE & Co. KG

Alfred-Kärcher-Str. 28 - 40

71364 Winnenden (Německo)

Tel.: +49 7195 14-0

Fax: +49 7195 14-2212

Winnenden, 2024/04/01

Technické údaje

Výkonnostní údaje přístroje

Provozní napětí	V	18
Krytí		IPX4
Třída krytí		III

Provozní čas (max.) při plném nabití akumulátoru s akumulátorovým blokem Battery Power 18/25	min	12
--	-----	----

Objem nádrže na vodu	l	12
----------------------	---	----

Max. přípustný tlak	MPa	2,4
---------------------	-----	-----

Vodní přípojka

Přívodní tlak (max.)	MPa	1,0
----------------------	-----	-----

Vstupní teplota (max.)	°C	40
------------------------	----	----

Sací výška (max.)	m	0,5
-------------------	---	-----

Přípustná teplota prostředí	°C	5-40
-----------------------------	----	------

Rozměry a hmotnosti

Typická provozní hmotnost (přístroj bez nádrže na vodu)	kg	3,3
---	----	-----

Typická provozní hmotnost (přístroj s nádrží na vodu)	kg	18,5
---	----	------

Délka x šířka x výška (přístroj bez nádrže na vodu)	mm	384 x 241 x 204
---	----	-----------------

Délka x šířka x výška (přístroj s nádrží na vodu)	mm	349 x 321 x 586
---	----	-----------------

Zjištěné hodnoty podle EN 60335-2-79

Hodnota vibrací rukou/paží	m/s ²	0,5
----------------------------	------------------	-----

Nejistota K	m/s ²	0,5
-------------	------------------	-----

Hladina akustického tlaku L _{PA}	dB(A)	69
---	-------	----

Nejistota K _{PA}	dB(A)	3
---------------------------	-------	---

Hladina akustického výkonu L _{WA} + Nejistota K _{WA}	dB(A)	84
--	-------	----

--	--	--

--	--	--

--	--	--

--	--	--

--	--	--

--	--	--

--	--	--

--	--	--

--	--	--

--	--	--

--	--	--

--	--	--

--	--	--

--	--	--

--	--	--

--	--	--

--	--	--

--	--	--

--	--	--

--	--	--

--	--	--

--	--	--

--	--	--

--	--	--

--	--	--

--	--	--

--	--	--

--	--	--

--	--	--

Kazalo

Aplikacija KÄRCHER Home & Garden.....	149
Varnostna navodila.....	149
Varnostne naprave.....	149
Zaščita okolja.....	150
Namenska uporaba.....	150
Pribor in nadomestni deli.....	150
Obseg dobave.....	150
Opis naprave.....	150
Montaža.....	151
Zagon.....	151
Obratovanje.....	152
Prevažanje.....	153
Skladiščenje.....	153
Nega in vzdrževanje.....	154
Pomoč pri motnjah.....	154
Garancija.....	156
Izjava EU o skladnosti.....	156
Tehnični podatki.....	157

Aplikacija KÄRCHER Home & Garden

Z aplikacijo KÄRCHER Home & Garden imate pri uporabi svoje naprave naslednje prednosti:

- Nasveti za uporabo in strokovno znanje
- Informacije o izdelku, pregled dodatne opreme in navodila za uporabo.
- Pomoč in kontakt za servis.
- Spletna trgovina - ekskluzivne ponudbe in še veliko več.

Skenirajte kodo na embalaži ali prenesite aplikacijo KÄRCHER Home & Garden iz svoje trgovine z aplikacijami in preprosto registrirajte svoj izdelek.

Varnostna navodila



Pred prvo uporabo naprave preberite ta varnostna navodila, izvirna navodila, varnostna navodila, priložena paketa akumulatorskih baterij, in priložena izvirna navodila paketa akumulatorskih baterij/polnilnika. Ter jih upoštevajte. Knjižice shranite za kasnejšo uporabo ali za naslednjega uporabnika.

Poleg napotkov v navodilih za uporabo upoštevajte tudi splošne zakonske predpise o varnosti in preprečevanju nesreč.

Stopnje nevarnosti

⚠ NEVARNOST

- Označuje neposredno nevarnost, ki lahko povzroči težke telesne poškodbe ali smrt.

⚠ OPOZORILO

- Označuje potencialno nevarno situacijo, ki lahko povzroči težke telesne poškodbe ali smrt.

⚠ PREVIDNOST

- Označuje potencialno nevarno situacijo, ki lahko povzroči lahke telesne poškodbe.

POZOR

- Označuje potencialno nevarno situacijo, ki lahko povzroči materialno škodo.

Splošna varnostna navodila

⚠ **NEVARNOST** • Nevarnost zadušitve. Otrokom preprečite stik z embalažno folijo.

⚠ **OPOZORILO** • Napravo uporabljajte samo v skladu z namenom uporabe. Upoštevajte krajevne daniosti in pri delu za napravo pazite na tretje osebe, zlasti na otroke. • Osebe z zmanjšanimi telesnimi, čutilnimi ali duševnimi sposobnostmi oziroma s pomanjkljivimi izkušnjami in znanjem smejo uporabljati napravo samo pod ustreznim nadzorom ali če so jih osebe, pristojne za njihovo varnost, poučile o varni uporabi naprave in če razumejo potencialne nevarnosti. • Otroci ne smejo uporabljati naprave. • Otrokom preprečite igro z napravo.

⚠ **PREVIDNOST** • Varnostna navodila so namenjena vaši varnosti. Varnostnih navodil nikoli ne spreminjajte in jih vedno upoštevajte.

Obratovanje

⚠ **NEVARNOST** • Delovanje naprave v potencialno eksplozivnih atmosferah je prepovedano. • Pri uporabi naprave v nevarnih območjih (npr. na bencinskih postajah) upoštevajte ustrezne varnostne predpise.

⚠ **OPOZORILO** • Ne usmerjajte vodnega curka proti osebam, živalim, priključeni električni opremi ali odstranljivim predmetom. • Ne čistite predmetov, ki vsebujejo zdravju škodljive snovi (npr. azbest). • V napravi so električni sestavni deli. Naprave ne čistite pod tekočo vodo.

⚠ **PREVIDNOST** • Naprave ne uporabljajte po padcu, ob vidnih poškodbah ali netesnosti. • Napravo uporabljajte v skladu z veljavnimi predpisi in nikoli brez sistemskega ločilnika na omrežju pitne vode. Zagotovite, da je priključek vašega sistema za gospodinjsko vodo, s katerim je povezan tlačni čistilnik, opremljen s sistemskim ločilnikom v skladu z EN 12729, tip BA. • Voda, ki priteče skozi sistemski ločilnik, več ne velja za pitno vodo. • Naprave med delovanjem nikoli ne pustite brez nadzora. • Napravo uporabljajte in skladiščite samo v skladu z opisom oz. sliko.

POZOR • Poškodbe naprave zaradi suhega teka. Naprave vklopite samo, ko je zagotovljena oskrba z vodo. • Naprave ne uporabljajte pri temperaturi pod 0 °C.

Simboli na napravi



Visokotlačnega curka ne usmerjajte proti osebam, živalim, priključeni električni opremi ali proti sami napravi. Varujte napravo pred zmrzaljo.



Naprave ni dovoljeno priključiti neposredno na javno omrežje pitne vode.



Prikaz zajamčene ravni zvočnega tlaka.

Varnostne naprave

Gumb za zapah sprožilne ročice

Gumb za zapah blokira sprožilno ročico in prepreči namenjen zagon naprave.

Zaščitno stikalo motorja

Če je poraba električnega toka/temperature prevelika, zaščitno stikalo motorja izklopi napravo.

Pred ponovnim vklopom počakajte 20 sekund ali počakajte, da se naprava ohladi.

Zaščita okolja



Pakirni material je mogoče reciklirati. Embalažo odstranite na okolju varen način.



Električne in elektronske naprave vsebujejo dragocene materiale z možnostjo recikliranja, pogosto pa tudi sestavne dele, kot so baterije,

akumulatorske baterije ali olja, ki lahko pri napačni uporabi ali napačnem odstranjevanju škodujejo zdravju ljudi in okolju. Navedeni sestavni deli so kljub temu potrebni za pravilno delovanje naprave. Naprav, označenih s tem simbolom, ne smete odvreči med gospodinjne odpadke.



Čistilna dela, pri katerih nastaja odpadna voda z vsebnostjo olja, npr. pri čiščenju motorjev ali podvozij, je dovoljeno opravljati samo na mestih za pranje, ki so opremljena z izločevalnikom olja.



Odvzem vode iz javnih vodotokov v nekaterih državah ni dovoljen.

Napotki o sestavinah (REACH)

Aktualne informacije najdete na spletnem naslovu:

www.kaercher.de/REACH

Namenska uporaba

Baterijski tlačni čistilnik je namenjen izključno za zasebno uporabo.

Baterijski tlačni čistilnik je namenjen za čiščenje strojev, vozil, zgradb, orodja, fasad, teras, vrtnih naprav itd. z vodnim curkom.

Paketi akumulatorskih baterij in polnilniki

Napravo uporabljajte samo s paketi akumulatorskih baterij in polnilniki sistema KÄRCHER 18 V Battery Power (+) Systems.



Primerni paketi akumulatorskih baterij in polnilniki so označeni s simbolom KÄRCHER 18 V Battery Power (+) Systems.

Primerni paketi akumulatorskih baterij imajo oznako »Battery Power 18/... in Battery Power+ 18/...«.

Primerni polnilniki imajo oznako »BC 18 V ...«.

Pribor in nadomestni deli

Uporabljajte samo originalni pribor in originalne nadomestne dele, ki zagotavljajo varno in nemoteno delovanje naprave.

Informacije o priboru in nadomestnih delih najdete na spletnem naslovu www.kaercher.com.

** Posebni pribor

Uporabljajte samo posebni pribor z modrim čepom.

Navodila za paket akumulatorskih baterij in polnilnik

Kot posebni pribor so na voljo:

- Paketi akumulatorskih baterij/polnilniki, ki niso vključeni v obseg dobave ali so dodatno potrebni
- Hitri polnilnik in paket akumulatorske baterije z večjo kapaciteto

Obseg dobave

Obseg dobave je upodobljen na embalaži. Pri odstranjevanju embalaže preverite, ali je vsebina popolna. Če

manjka pribor ali če so med transportom nastale poškodbe, obvestite prodajalca.

Opis naprave

V teh navodilih za uporabo je opisana vsa možna oprema. Odvisno od modela se obsegi dobave razlikujejo (glejte pakiranje).

Glejte slike na straneh s slikami

Slika A

- ① Šoba za ploski curek
 - ② Tipka za sprostitve šobe za ploski curek
 - ③ Dolga brizgalna cev
 - ④ Srednjetačna pištola
 - ⑤ Gumb za zapah
 - ⑥ Deblokirni gumb
 - ⑦ Sprožilna ročica
 - ⑧ Sponka na srednjetačni pištoli
 - ⑨ Kratka brizgalna cev
 - ⑩ Nosilni ročaj naprave
 - ⑪ Srednjetačna gibka cev
 - ⑫ *Gibka cev za zalivanje (ojačana s tkanino, premer najmanj 13 mm (1/2 palca), dolžina najmanj 7,5 m, s komercialno dostopno hitro sklopko)
 - ⑬ Sklopka
 - ⑭ **KÄRCHER SH 5 sesalna gibka cev za oskrbo z vodo iz odprtih posod
 - ⑮ *Vtični polnilnik Battery Power 18 V
 - ⑯ ***Paket akumulatorskih baterij Battery Power 18/ 25
 - ⑰ Nosilec pištole
 - ⑱ Naprava
 - ⑲ Sponka na napravi
 - ⑳ Nosilec brizgalne cevi
 - ㉑ LED dioda stanja delovanja
 - ㉒ Gumb za VKLOP/IZKLOP
 - ㉓ Tipka za sprostitve paketa akumulatorskih baterij
 - ㉔ Nosilec za paket akumulatorske baterije
 - ㉕ Nastavek za vodo
 - ㉖ Tipska ploščica
 - ㉗ Fini filter
- *Dodatno potrebno in na voljo posebej
**Opcijsko na voljo
***Z izjemo pri kompletu baterij: Dodatno potrebno in na voljo posebej

Slika B

Posoda za vodo WT, 12l

(opcijsko na voljo, vključeno v obseg dobave za OC 6-18 Premium)

- ① Posoda za vodo

- ② Nosilec naprave
- ③ Tipka za sprostitvev naprave
- ④ Pokrov posode za vodo
- ⑤ Potezni ročaj
- ⑥ Nosilni ročaj posode za vodo
- ⑦ Držalo gibke cevi
- ⑧ Kolo
- ⑨ Predal za shranjevanje
- ⑩ Stojalo
- ⑪ Izpustni ventil

Utripalne kode

LED dioda stanja delovanja prikazuje stanje delovanja in motnje.

_____	Naprava je vklopljena.
_____	Naprava je izklopljena.
.....	Utripalna koda 1, glejte <i>Naprava deluje na suho.</i>
.. .. .	Utripalna koda 2, glejte <i>Naprava je pretopla ali prehladna.</i>
.... .	Utripalna koda 3, glejte <i>Naprava porablja preveč toka.</i>

Montaža

Pred zagonom naprave montirajte priložene dele na napravo.

Montaža nosilca brizgalne cevi in pištole

POZOR

Ko nosilec brizgalne cevi in pištole zaskočita, ju ni mogoče razstaviti!

1. Nosilec brizgalne cevi potisnite v levi nastavek na napravi, da se zaskoči.
- Slika C**
2. Nosilec pištrole potisnite v nastavek na napravi, da se zaskoči.

Zagon

Polnjenje paketa akumulatorskih baterij

1. Napolnite paket akumulatorskih baterij (glejte navodila za uporabo in varnostna navodila paketa akumulatorskih baterij in polnilnika).

Montaža/demontaža šobe za ploski curek in brizgalne cevi

Montaža

1. Šobo za ploski curek potisnite na kratko ali dolgo brizgalno cev, dokler slišno ne zaskoči.
- Slika D**
2. Kratko ali dolgo brizgalno cev potisnite v srednjetačno pištolo in jo pritrdite tako, da jo obrnete za 90°.
- Slika E**

Demontaža

3. Potisnite brizgalno cev v srednjetačno pištolo in jo sprostite ter izvlecite tako, da jo obrnete za 90°.
4. Pritisnite tipko za sprostitvev šobe za ploski curek in izvlecite šobo za ploski curek.

Priključitev/sprostitvev srednjetačne gibke cevi

Priključitev

1. Odvijte srednjetačno gibko cev in sprostite vse zanke.
2. Srednjetačno gibko cev priključite na napravo:
 - a Potegnite sponko na napravi.
 - b Vstavite srednjetačno gibko cev.
 - c Ponovno privijte sponko na napravi.
- Slika F**
3. Priključite srednjetačno gibko cev na srednjetačno pištolo:
 - a Povlecite sponko na srednjetačni pištoli.
 - b Vstavite srednjetačno gibko cev.
 - c Ponovno pritisnite sponko na srednjetačni pištoli.
- Slika G**
4. Povlecite za srednjetačno gibko cev in preverite, ali je trdno nameščena na napravi in srednjetačni pištoli.

Sprostitvev

Napotek

Preden sprostite srednjetačno gibko cev, prekinite oskrbo z vodo ali odstranite napravo iz posode za vodo, glejte Odjem vode iz posode za vodo, sicer bo iztekala voda.

5. Sprostitvev poteka v obratnem vrstnem redu.

Vzpostavitev dovoda vode

POZOR

Nevarnost poškodovanja zaradi onesnažene vode in dodatkov!

Onesnažena voda in dodatki lahko poškodujejo napravo in pribor.

Napravo uporabljajte samo s čisto sladko vodo brez nečistoč oz. dodatkov.

Nikoli ne uporabljajte onesnažene vode, odpadne ali slane vode.

1. Preverite skladnost tlaka, temperature in količine dovedene vode z zahtevami, glejte *Tehnični podatki*.

Napotek

Upoštevajte predpise podjetja za dobavo vode.

Priključek na vodovod

1. Priključite cev za zalivanje (ni vključena v dobavi) na sklopko na napravi.
- Slika H**
2. Priključite cev za zalivanje na vodovodno omrežje.
3. Povsem odprite vodovodno pipo.

Odjem vode iz posode za vodo

Naprava lahko deluje s posodo za vodo WT 12l (posebni pribor 2.644-351.0, vključeno v obseg dobave pri OC 6-18 Premium).

POZOR

Nevarnost poškodovanja!

Pri nepravilnem ravnanju s posodo za vodo obstaja nevarnost poškodovanja.

Ravnajte previdno: Posode za vodo ne spuščajte ali prevračajte, previdno jo odložite, ne potiskajte je ob trde predmete, kot so na primer robniki ali stopnice.

Pri prenašanju in vlečenju upoštevajte vsa navodila v Prevažanju.

1. Napravo potisnite v nosilec naprave na posodi za vodo, dokler zvočno ne zaskoči.

Napotek: Sklopka mora biti nameščena na nastavek za vodo!

Slika I

POZOR

Nevarnost poškodovanja!

Če je naprava potopljena, obstaja nevarnost poškodovanja.

Naprave nikoli ne potaplajte v tekočine.

Posode za vodo ne polnite s potopitvijo ali zajemanjem.

2. Polnjenje posode za vodo:

- a Odvijte in odstranite pokrov posode za vodo.
- b Posodo za vodo napolnite s čisto, jasno vodo.
- c Pritrdite pokrov posode za vodo in ga privijte.

Slika J

Napotek

Ko sprostite srednjetačno gibko cev na napravi ali srednjetačni pištoli, lahko pride do uhajanja vode.

3. Upravljanje naprave, glejte *Upravljanje naprave*.

Odstranjevanje naprave iz posode za vodo

4. Za izklop naprave glejte *Vklop/izklop naprave*.

POZOR

Nevarnost poškodovanja!

Pri nepravilnem odstranjevanju naprave iz posode za vodo obstaja nevarnost poškodovanja.

Pri odstranjevanju naprave iz posode za vodo primite le nosilni ročaj naprave.

Ne vlecite za paket akumulatorskih baterij ali nosilca paketa akumulatorskih baterij.

5. Odstranjevanje naprave iz posode za vodo:

- a Držite pritisnjen tipko za sprostitev naprave.
- b Napravo primite za nosilni ročaj naprave in jo izvlecite iz nosilca naprave.

Slika K

Sesanje vode iz odprtih posod

Ta tlačni čistilnik je primeren za sesanje površinske vode s sesalno gibko cevjo KÄRCHER SH 5 (posebni pribor, št. naročila 2.644-124.0), na primer iz soda za deževnico ali ribnika (za največjo višino sesanja glejte *Tehnični podatki*).

1. Odvijte sklopko na napravi.
2. Sesalno gibko cev napolnite z vodo.
3. Ročno zategnite prekrivno matico sesalne gibke cevi na nastavku za vodo in sesalno gibko cev obesite v vir vode (npr. sod za dež).
Sesalno gibko cev položite brez pregibov in je ne obremenjujte ali pritiskajte.
4. Prezračevanje sesalne gibke cevi:
 - a Upravljanje naprave, glejte *Upravljanje naprave*, dokler v sesalni gibki cevi ni več videti zračnih mehurčkov.
 - b Spustite sprožilno ročico.
 - c Pritisnite gumb za zapah.

Napotek

Če naprave ni mogoče odzračiti, demontirajte brizgalno cev na srednjetačni pištoli, glejte *Montaža/demontaža šobe za ploski curek in brizgalne cevi, zmanjšajte sesalno višino in ponovite postopek odzračevanja*.

Če naprava še vedno ne vzpostavi tlaka, namestite brizgalno cev, priključite napravo na vodovod in jo približno 1 minuto poganjajte, dokler se ne odzrača. Nato ponovite delovne korake od 1 do 4.

Namestitev kompleta akumulatorskih baterij

⚠ PREVIDNOST

Nevarnost telesnih poškodb in materialne škode, če paket akumulatorskih baterij ne zaskoči!

Paket akumulatorskih baterij lahko pade in povzroči telesne poškodbe ali materialno škodo.

Prepričajte se, da je paket akumulatorskih baterij pravilno zaskočil v nastavku.

1. Paket akumulatorskih baterij potisnite v nosilec paketa akumulatorskih baterij, da se sliši zaskoči.

Slika L

Obratovanje

POZOR

Nevarnost poškodovanja pri suhem teku črpalke!

Poškodovanje črpalke

Če se tlak v 2 minutah ne zviša, napravo izklopite.

Nato ukrepajte v skladu z navodili v *Pomoči pri motnjah*.

Vklop/izklop naprave

Vklop

1. Izklop naprave:

- a Pri odjemu vode iz vodovodne cevi ali odprte posode: Napravo s spodnjo stranjo postavite na vodoravno, ravno površino.

Slika M

- b Pri odjemu vode iz posode za vodo: Posodo za vodo s kolesi in nogami postavite na vodoravno, ravno površino.

Slika N

2. Pritisnite gumb za VKLOP/IZKLOP.

Slika O

LED dioda stanja delovanja sveti.

Naprava je pripravljena za obratovanje.

Izklop

3. Pritisnite gumb za VKLOP/IZKLOP.
LED dioda stanja delovanja ugasne.
Naprava je izklopljena.

Upravljanje naprave

1. Vključite napravo, glejte *Vklop/izklop naprave*.
2. Upravljanje naprave:
 - a Pritisnite gumb za odpahnitev.
 - b Potegnite sprožilno ročico do konca in izvedite proces čiščenja.

Slika P

Obratovanje s čistilom

⚠ NEVARNOST

Nevarnost za življenje in zdravje pri ravnanju s čistili!

Nepravilno ravnanje s čistili lahko povzroči smrt in resne zdravstvene poškodbe.

Upoštevajte varnostni list, ki je priložen čistilu, zlasti napotke za uporabo osebne zaščitne opreme.

POZOR

Nevarnost poškodovanja pri tujih snoveh v vodi!

Tuje snovi v vodi poškodujejo napravo.

Vodi ne dodajajte nobenih tujih snovi, kot so čistila, fitofarmacevtska sredstva ali drugi dodatki.

POZOR

Nevarnost poškodb zaradi predolgega časa učinkovanja in posušenih čistil!

Čistila lahko poškodujejo površine pri vročih površinah in pri predolgem času učinkovanja.

Čistil ne nanašajte na vroče površine in upoštevajte najdaljši čas učinkovanja.

Ne dovolite, da se čistilo posuši.

1. Čistilo varčno s pršenjem nanesite na suhe površine in pustite, da deluje (se ne posuši).
2. Sproščeno umazanijo splaknite s tlačnim curkom, glejte *Upravljanje naprave*.

Prekinitev obratovanja

1. Prekinite obratovanje:
 - a Spustite sprožilno ročico.
 - b Pritisnite gumb za zapah.
Sprožilna ročica je zavarovana.

Slika Q

Odstranjevanje paketa akumulatorskih baterij

Napotek

Paket akumulatorskih baterij pri daljši prekinitvi dela odstranite iz naprave in ga zavarujte pred neodobreno uporabo.

1. Za izklop naprave pritisnite tipko za VKLOP/IZKLOP, glejte *Vklop/izklop naprave*.
2. Odstranjevanje paketa akumulatorskih baterij:
 - a Pritisnite tipko za sprostitvev paketa akumulatorskih baterij.
 - b Izvlecite paket akumulatorskih baterij iz nosilca paketa akumulatorskih baterij.

Slika R

Konec uporabe

1. Spustite sprožilno ročico.
2. Končajte oskrbo z vodo za napravo:
 - a Pri odjemu vode iz vodovodne cevi: Zaprite vodovodno pipo.
 - b Pri odjemu vode iz odprte posode: Odvijte sesalno gibko cev z nastavka za vodo.
 - c Pri odjemu vode iz posode za vodo: Izpraznite posodo za vodo.
3. Aktivirajte sprožilno ročico za največ 1 min. Tlak v napravi se sprostí, preostala voda pa se črpa iz naprave.
4. Spustite sprožilno ročico.
5. Pritisnite gumb za zapah.
Sprožilna ročica je zavarovana.
6. Pritisnite gumb za VKLOP/IZKLOP.
LED dioda stanja delovanja ugasne.
Naprava je izklopljena.
7. Pri odjemu vode iz vodovodne cevi: Odstranite cev za zalivanje na sklopki.
8. Shranite pribor, glejte *Shranjevanje pribora*.
9. Odstranite paket akumulatorskih baterij (glejte *Odstranjevanje paketa akumulatorskih baterij*) in ga napolnite.

Shranjevanje pribora

1. Konec obratovanja, glejte *Konec uporabe*.
2. Sprosite srednjetačno gibko cev na napravi in srednjetačni pištoli, glejte *Priključitev/sprostitvev srednjetačne gibke cevi*.
3. Iz pribora izlijte preostalo vodo.
4. Navijte srednjetačno gibko cev.
5. Naprava s posodo za vodo: Srednjetačno gibko cev pritrđite na držalo gibke cevi.
Slika S
6. Namestite šobo za ploski curek na dolgo brizgalno cev, glejte *Montaža/demontaža šobe za ploski curek in brizgalne cevi*.

7. Dolgo brizgalno cev pritrđite na držalo brizgalne cevi.
Slika T
8. Na srednjetačno pištolo namestite kratko brizgalno cev, glejte *Montaža/demontaža šobe za ploski curek in brizgalne cevi*.
9. Srednjetačno pištolo pritrđite na nosilec pištole.

Prevažanje

△ PREVIDNOST

Nevarnost telesnih poškodb in poškodovanja pri neupoštevanju teže!

Pri transportu in skladiščenju naprave obstaja nevarnost telesnih poškodb in poškodovanja zaradi njene teže.

Pri transportu in skladiščenju upoštevajte težo naprave, glejte *Tehnični podatki*.

POZOR

Nevarnost poškodovanja!

Pri nepravilnem ravnanju s posodo za vodo obstaja nevarnost poškodovanja.

Ravnajte preudarno: Posode za vodo ne spuščajte ali prevračajte, previdno jo odložite, ne potiskajte je ob trde predmete, kot so robniki ali stopnice.

POZOR

Nevarnost poškodovanja zaradi zmrzali!

Voda lahko ob zmrzavanju poškoduje napravo in pribor. Med transportom in skladiščenjem napravo in pribor zaščitite pred zmrzaljo.

1. Konec obratovanja, glejte *Konec uporabe*.

Prenašanje naprave

2. Prenašanje naprave:
 - a Naprava brez posode za vodo: Dvignite napravo za nosilni ročaj naprave in jo nesite.

POZOR

Nevarnost poškodovanja!

Pri nepravilni uporabi obstaja nevarnost poškodovanja. Če je voda v posodi za vodo, naprave ne prenašajte za nosilni ročaj naprave, temveč uporabljajte izključno nosilni ročaj posode za vodo.

- b Naprava s posodo za vodo: Posodo za vodo dvignite in jo prenesite za nosilni ročaj posode za vodo.

Slika U

Vlečenje naprave s posodo za vodo

3. Vlečenje naprave s posodo za vodo:
 - a Izvlecite potezni ročaj.
 - b Posodo za vodo prevrnite na kolesa.
 - c Posodo za vodo potegnite za potezni ročaj.

Slika V

Transport naprave z vozilom

4. Naprava s posodo za vodo: Potezni ročaj potisnite navzdol, dokler se ne prisloni na nosilni ročaj posode za vodo.
5. Napravo naložite na vozilo in ga zavarujte proti zdrsu in prevrnitvi v skladu z veljavnimi smernicami.

Skladiščenje

△ PREVIDNOST

Nevarnost telesnih poškodb in poškodovanja pri neupoštevanju teže!

Pri transportu in skladiščenju naprave obstaja nevarnost telesnih poškodb in poškodovanja zaradi njene teže.

Pri transportu in skladiščenju upoštevajte težo naprave, glejte *Tehnični podatki*.

POZOR

Nevarnost poškodovanja zaradi zmrzali!

Voda lahko ob zmrzovanju poškoduje napravo in pribor. Med transportom in skladiščenjem napravo in pribor zaščitite pred zmrzaljo.

1. Konec obratovanja, glejte *Konec uporabe*.

POZOR

Nevarnost poškodovanja zaradi alg!

Vlaga v posodi za vodo lahko med skladiščenjem povzroči nastanek alg. Alge lahko poškodujejo napravo in povzročajo neprijeten vonj.

Po uporabi popolnoma izpraznite vodo iz posode za vodo.

Pred skladiščenjem odstranite pokrov posode za vodo, da zagotovite zadostno prezračevanje

2. Odstranite pokrov posode za vodo in ga položite v predal za shranjevanje.
3. Napravo in pribor shranjujte v zaprtem prostoru, zaščitnem pred mrazom in neposredno sončno svetlobo.

Nega in vzdrževanje

POZOR

Nevarnost poškodovanja zaradi nestrokovnih posegov dela na napravi!

Kratek stik, poškodbe zaradi vlage in materialna škoda. Pred vsemi deli na napravi odstranite paket akumulatorskih baterij.

Naprave ne čistite z vodnim curkom in je ne potaplajte v tekočino.

Ne uporabljajte abrazivnih ali agresivnih čistil.

Naprave ni treba vzdrževati.

Čiščenje naprave

1. Napravo očistite z vlažno krpo.

Čiščenje posode za vodo

1. Posodo za vodo očistite z vlažno krpo.

Čiščenje finega filtra

Redno čistite fini filter.

1. Izpustite tlak iz naprave, glejte *Konec uporabe*.
2. Naprave s posodo za vodo: Odstranjevanje naprave iz posode za vodo, glejte *Odjem vode iz posode za vodo*.

POZOR

Nevarnost poškodovanja zaradi napačnega čiščenja!

Fini filter se zaradi nepravilnega čiščenja poškoduje.

Fini filter čistite le pod tekočo vodo proti smeri pretoka. Ne uporabljajte koničastih ali trdih predmetov, kot so igle ali žične krtače.

POZOR

Nevarnost poškodovanja!

Če naprava obratuje brez finega filtra, se lahko poškoduje.

Naprave ne uporabljajte brez finega filtra ali s poškodovanim finim filtrom.

Pred namestitvijo preverite, ali je fini filter poškodovan, poškodovani fini filter pa takoj zamenjajte.

3. Čiščenje finega filtra:

- a Odvijte sklopko na nastavku za vodo.
- b Izvlecite fini filter iz nastavka za vodo.
- c Fini filter izperite pod tekočo vodo od zunanaj navznoter.

Slika W

4. Fini filter namestite v obratnem vrstnem redu.

Čiščenje izpustnega ventila v rezervoarju za vodo

Če je izpustni ventil v rezervoarju za vodo umazan ali pušča, ga očistite.

1. Izpustite tlak iz naprave, glejte *Konec uporabe*.
2. Odstranjevanje naprave iz posode za vodo, glejte *Odjem vode iz posode za vodo*.
3. Čiščenje izpustnega ventila:
 - a Rezervoar za vodo nagnite naprej.
 - b Z vodnim curkom sperite umazanijo iz izpustnega ventila.

Slika X

Pomoč pri motnjah

⚠ NEVARNOST

Dotikanje delov pod napetostjo

Udar elektrike

Pred vsemi deli na napravi najprej izklopite napravo in odstranite paket akumulatorskih baterij.

Popravila in dela na električnih sestavnih delih naj izvaja samo pooblaščen servisna služba.

Manjše motnje lahko odpravite sami s pomočjo naslednjega pregleda.

V primeru negotovosti se obrnite na pooblaščen servisno službo.

Napaka	Vzrok	Odpravljanje
Naprava se ne zažene	Paket akumulatorskih baterij ni pravilno nameščen na nosilcu za paket akumulatorskih baterij.	1. Paket akumulatorskih baterij potisnite v nosilec paketa akumulatorskih baterij, da se slišno zaskoči.
	Paket akumulatorskih baterij ni dovolj poln.	1. Napolnite paket akumulatorskih baterij.
	Naprava ali paket akumulatorskih baterij sta pretopla/prehladna.	1. Odstranite paket akumulatorskih baterij iz naprave in počakajte, da se ohladi ali segreje. 2. Upoštevajte dovoljeno temperaturo okolice, glejte <i>Tehnični podatki</i> . 3. Naprave in paketa akumulatorskih baterij ne postavljajte na sonce in ju ne uporabljajte/skladiščite zunaj dovoljene temperature okolice.
	Paket akumulatorskih baterij oz. polnilnik je okvarjen.	1. Zamenjajte paket akumulatorskih baterij oz. polnilnik.

Napaka	Vzrok	Odpravljanje
Naprava se samodejno izklopi	Naprava oz. paket akumulatorskih baterij je pregret/prehladen.	<ol style="list-style-type: none"> 1. Odstranite paket akumulatorskih baterij iz naprave in počakajte, da se ohladi ali segreje. 2. Upoštevajte dovoljeno temperaturo okolice, glejte <i>Tehnični podatki</i>. 3. Naprave in paketa akumulatorskih baterij ne postavljajte na sonce in ju ne uporabljajte/skladiščite zunaj dovoljene temperature okolice.
Naprava ne ustvarja tlaka ali ustvarja nezadosten tlak oz. curek pulzira	Izvrtnina za šobo za ploski curek je umazana.	<ol style="list-style-type: none"> 1. Z iglo odstranite umazanijo iz izvrtine za šobo. 2. Šobo za ploski curek izperite z vodo od spredaj.
	Dovod vode ni zadosten.	<ol style="list-style-type: none"> 1. Povsem odprite vodovodno pipo. 2. Preverite, ali je dotok vode zadosten.
	Posoda za vodo je prazna.	<ol style="list-style-type: none"> 1. Posoda za vodo napolnite s čisto, jasno vodo.
	Oskrba z vodo prek sesalne gibke cevi je nezadosten.	<ol style="list-style-type: none"> 1. Uporabljajte izključno sesalno gibko cev KÄRCHER SH 5. 2. Odračite sesalno gibko cev in napravo, glejte <i>Sesanje vode iz odprtih posod</i>. 3. Sesalno gibko cev položite brez pregibov. 4. Sprožilno ročico povlecite do omejitve. 5. Zmanjšajte sesalno višino, za največjo sesalno višino glejte <i>Tehnični podatki</i>. 6. Voda se še vedno ne sesa: Napravo priključite na vodovodno cev in jo obratujte približno 1 min. Nato ponovno namestite in odračite sesalno gibko cev, glejte <i>Sesanje vode iz odprtih posod</i>.
	Tesnilni obroč na sklopki je poškodovan.	<ol style="list-style-type: none"> 1. Zamenjajte tesnilni obroč.
	Fini filter je umazan.	<ol style="list-style-type: none"> 1. Očistite fini filter, glejte <i>Čiščenje finega filtra</i>.
Naprava ne tesni	Izpustni ventil v rezervoarju za vodo je umazan.	<ol style="list-style-type: none"> 1. Čiščenje izpustnega ventila, glejte <i>Čiščenje izpustnega ventila v rezervoarju za vodo</i>.
	Srednjetlačna gibka cev ni priključena na napravo.	<ol style="list-style-type: none"> 1. Ne sprostite srednjetlačne gibke cevi na napravi, dokler je naprava priključena na oskrbo z vodo ali je vstavljena v posodo za vodo. 2. Preden sprostite srednjetlačno gibko cev na napravi, prekinite oskrbo z vodo ali odstranite napravo iz posode za vodo, glejte <i>Odjem vode iz posode za vodo</i>.
	Tesnilni obroč na nastavku srednjetlačne gibke cevi je poškodovan.	<ol style="list-style-type: none"> 1. Zamenjajte tesnilni obroč.
	Tesnilni obroč na sklopki je poškodovan.	<ol style="list-style-type: none"> 1. Zamenjajte tesnilni obroč.
	Majhni netesnosti naprave se tehnično ni mogoče izogniti.	<ol style="list-style-type: none"> 1. V primeru večje netesnosti naj napravo pregleda servisna služba KÄRCHER.

Napaka	Vzrok	Odpravljanje
Srednjetlačna gibka cev ne tesni	Srednjetlačna gibka cev ni priključena na srednjetlačno pištolo.	<ol style="list-style-type: none"> 1. Ne sprostite srednjetlačne gibke cevi na srednjetlačni pištoli, dokler je naprava priključena na oskrbo z vodo ali je vstavljena v posodo za vodo. 2. Preden sprostite srednjetlačno gibko cev na srednjetlačni napravi, prekinite oskrbo z vodo, glejte <i>Priključek na vodovod</i> ali odstranite napravo iz posode za vodo, glejte <i>Odjem vode iz posode za vodo</i>.
	Tesnilni obroč na nastavku srednjetlačne gibke cevi je poškodovan.	<ol style="list-style-type: none"> 1. Zamenjajte tesnilni obroč.
	Srednjetlačna gibka cev je poškodovana.	<ol style="list-style-type: none"> 1. Takoj zamenjajte srednjetlačno gibko cev. Srednjetlačne cevi ne popravljajte.
Naprava deluje na suho	Fini filter je umazan.	<ol style="list-style-type: none"> 1. Očistite fini filter, glejte <i>Čiščenje finega filtra</i>.
	Količina dovajane vode je premajhna.	<ol style="list-style-type: none"> 1. Preverite, ali so izpolnjene zahteve za oskrbo z vodo, glejte <i>Vzpostavitev dovoda vode</i>. 2. Preverite, ali je naprava pravilno priključena na oskrbo z vodo in odzračena, glejte <i>Priključek na vodovod</i>, <i>Odjem vode iz posode za vodo</i> ali <i>Sesanje vode iz odprtih posod</i>. 3. Pred vklopom naprave počakajte 20 s ali počakajte, da se naprava ohladi (zaščitno stikalo motorja se je sprožilo, glejte <i>Zaščitno stikalo motorja</i>).
Naprava je pretopla ali prehladna	Sprožilo se je zaščitno stikalo motorja, glejte <i>Zaščitno stikalo motorja</i> .	<ol style="list-style-type: none"> 1. Počakajte, da se naprava ohladi ali segreje. 2. Upošteвайте dovoljeno temperaturo okolice, glejte <i>Tehnični podatki</i>. 3. Naprave ne postavljajte na sonce in je ne uporabljajte/skladiščite zunaj dovoljene temperature okolice.
Naprava porablja preveč toka	Blokada zaradi tujkov v napravi ali priboru.	<ol style="list-style-type: none"> 1. Z iglo odstranite tujek iz izvrtina za šobo za ploski curek. 2. Šobo za ploski curek izperite z vodo od spredaj. 3. Napravo naj preveri servisna služba podjetja KÄRCHER.
	Uporabljen nezdružljiv pribor.	<ol style="list-style-type: none"> 1. Uporabljajte samo pribor, ki ga je odobrilo podjetje KÄRCHER.
	Sprožilna ročica ni bila povlečena do konca.	<ol style="list-style-type: none"> 1. Sprožilno ročico povlecite do omejitve.

Garancija

V vsaki državi veljajo garancijski pogoji, ki jih je izdala naša pristojna prodajna družba. V garancijskem roku bodo morebitne motnje v delovanju naprave odpravljene brezplačno, če je njihov vzrok napaka v materialu ali napaka v izdelavi. Pri uveljavljanju garancije zagotovite dokazilo o nakupu in stopite v stik s prodajalcem ali najbližjim servisom.

Naslov najdete na hrbtni strani. Dodatne garancijske informacije (če so na voljo) so na voljo na servisnem območju na lokalni spletni strani podjetja Kärcher v razdelku "Prenosi".

Izjava EU o skladnosti

S tem izjavljamo, da v nadaljevanju navedeni stroj zaradi svoje zasnove in konstrukcije ter v izvedbi, kakršno dajemo na tržišče, ustreza osnovnim zahtevam glede varnosti in varovanja zdravja v skladu z EU-direktivami.

V primeru sprememb na stroju brez našega soglasja ta izjava izgubi veljavnost.

Izdelek: Mobilni zunanji čistilnik
Tip: OC 6-18, OC 6-18 Premium

Zadevne EU-direktive

2014/30/EU
2011/65/EU
2000/14/ES

Uporabljeni harmonizirani standardi

EN 60335-1
EN 60335-2-54
EN 62233:2008
EN 55014-1:2017 + A11:2020
EN 55014-2:1997 + A1:2001 + A2:2008
EN IEC 63000:2018

Uporabljeni postopek ugotavljanja skladnosti
2000/14/ES: Priloga V

Raven zvočne moči dB(A)

OC 6-18, OC 6-18 Premium

Izmerjeno: 82

Zajamčeno: 84

Podpisniki ravnajo po navodilih in s pooblastilom uprave.

H. Jenner

Chairman of the Board of Management



S. Reiser

Manager Regulatory Affairs & Certification

Pooblaščenca oseba za dokumentacijo:

S. Reiser

Alfred Kärcher SE & Co. KG

Alfred-Kärcher-Str. 28 - 40

71364 Winnenden (Nemčija)

Tel.: +49 7195 14-0

Faks: +49 7195 14-2212

Winnenden, 1. 4. 2024

Tehnični podatki

Podatki o zmogljivosti naprave

Obratovalna napetost V 18

Stopnja zaščite IPX4

Razred zaščite III

Čas delovanja (najv.) pri polni akumulatorski bateriji s paketom akumulatorskih baterij Battery Power 18/25 12

Prostornina posode za vodo l 12

Maks. dovoljeni tlak MPa 2,4

Priključek za vodo

Tlak na dotoku (maks.) MPa 1,0

Temperatura na dotoku (maks.) °C 40

Višina sesanja (maks.) m 0,5

Dovoljena temperatura okolice °C 5-40

Mere in mase

Tipična operativna masa (naprava brez posode za vodo) kg 3,3

Tipična operativna masa (naprava s posodo za vodo) kg 18,5

Dolžina x širina x višina (naprava brez posode za vodo) mm 384 x 241 x 204

Dolžina x širina x višina (naprava s posodo za vodo) mm 349 x 321 x 586

Ugotovljene vrednosti v skladu s standardom EN 60335-2-79

Vrednost tresljajev za dlani/roke m/s² 0,5

Negotovost K m/s² 0,5

Raven tlaka hrupa L_{pA} dB(A) 69

Negotovost K_{pA} dB(A) 3

Raven moči hrupa L_{WA} + negotovost K_{WA} dB(A) 84

Pridržujemo si pravico do tehničnih sprememb.

Spis treści

Aplikacja KÄRCHER Home & Garden	157
Wskazówki dotyczące bezpieczeństwa	157
Urządzenia zabezpieczające	158
Ochrona środowiska	158
Zastosowanie zgodne z przeznaczeniem	158
Akcesoria i części zamienne	159
Zakres dostawy	159
Opis urządzenia	159
Montaż	159
Uruchamianie	160
Eksploatacja	161
Transport	162
Przechowywanie	162
Czyszczenie i konserwacja	163
Usuwanie usterek	163
Gwarancja	165
Deklaracja zgodności UE	165
Dane techniczne	166

Aplikacja KÄRCHER Home & Garden

Aplikacja KÄRCHER Home & Garden oferuje następujące korzyści podczas korzystania z urządzenia:

- Praktyczne porady i wiedza ekspertów
- Informacje o produkcie, przegląd akcesoriów i instrukcje obsługi.
- Pomoc i kontakt serwisowy.
- Sklep internetowy - ekskluzywne oferty i wiele więcej.

Zeskanuj kod umieszczony na opakowaniu lub pobierz aplikację KÄRCHER Home & Garden ze sklepu z aplikacjami i wygodnie zarejestruj swój produkt.

Wskazówki dotyczące bezpieczeństwa



Przed pierwszym uruchomieniem urządzenia należy przeczytać niniejsze wskazówki bezpieczeństwa, oryginalną instrukcję oraz dołączone do zestawu akumulatorów wskazówki bezpieczeństwa oraz oryginalną instrukcję zestawu akumulatorów / ładowarki. Postępować zgodnie z podanymi instrukcjami. Instrukcje obsługi przechować do późniejszego wykorzystania lub dla kolejnego właściciela.

Należy przestrzegać wskazówek zawartych w tej instrukcji obsługi oraz obowiązujących ogólnych przepisów prawnych dotyczących bezpieczeństwa i zapobiegania wypadkom.

Stopnie zagrożenia

⚠ NIEBEZPIECZEŃSTWO

- Wskazówka dot. bezpośredniego zagrożenia, prowadzącego do ciężkich obrażeń ciała lub do śmierci.

⚠ OSTRZEŻENIE

- Wskazówka dot. możliwie niebezpiecznej sytuacji, mogącej prowadzić do ciężkich obrażeń ciała lub śmierci.

⚠ OSTROŻNIE

- Wskazówka dot. możliwie niebezpiecznej sytuacji, która może prowadzić do lekkich zranień.

UWAGA

- Wskazówka dot. możliwie niebezpiecznej sytuacji, która może prowadzić do szkód materialnych.

Ogólne zasady bezpieczeństwa

⚠ NIEBEZPIECZEŃSTWO • Niebezpieczeństwo uduszenia. Opakowania foliowe należy przechowywać z dala od dzieci.

⚠ OSTRZEŻENIE • Urządzenie należy użytkować wyłącznie zgodnie z przeznaczeniem. Podczas eksploatacji urządzenia uwzględniać miejscowe warunki i zwrócić uwagę na inne osoby, zwłaszcza dzieci.

• Urządzenie może być obsługiwane przez osoby o ograniczonych możliwościach fizycznych, sensorycznych lub mentalnych albo takie, którym brakuje doświadczenia i wiedzy na temat jego używania, tylko jeżeli są one odpowiednio nadzorowane lub otrzymały wskazówki na temat bezpiecznego użytkowania urządzenia od osoby odpowiedzialnej za ich bezpieczeństwo i zrozumiały wynikające z tego zagrożenia.

• Dzieci nie mogą obsługiwać urządzenia. • Należy pilnować dzieci, aby upewnić się, iż nie bawią się one urządzeniem.

⚠ OSTROŻNIE • Urządzenia zabezpieczające służą ochronie użytkownika. Nigdy nie modyfikować ani nie obchodzić użytych zabezpieczających.

Eksploatacja

⚠ NIEBEZPIECZEŃSTWO • Praca w obszarach zagrożonych wybuchem jest zabroniona.

• Podczas używania urządzenia w obszarach niebezpiecznych (np. na stacjach benzynowych) należy przestrzegać właściwych przepisów bezpieczeństwa.

⚠ OSTRZEŻENIE • Nie kierować strumienia wody na inne osoby, zwierzęta, aktywne wyposażenie elektryczne ani na samo urządzenie. • Nie spryskiwać przedmiotów zawierających materiały szkodliwe dla zdrowia (np. azbest). • Urządzenie zawiera podzespoły elektryczne, dlatego nie wolno czyścić go pod wodą bieżącą.

⚠ OSTROŻNIE • Nie używać urządzenia, jeżeli przedtem spadło, zostało uszkodzone lub jest nieszczelne. • Zgodnie z obowiązującymi przepisami nigdy nie używać urządzenia bez odłącznika systemowego do sieci wodociągowej. Upewnić się, że przyłączy wodociągu domowego, przy którym używana jest myjka ciśnieniowa, jest wyposażone w odłącznik systemowy zgodny z EN 12729 typu BA. • Woda, która przepłynęła przez odłącznik systemowy, uznawana jest za nie nadającą się już do picia. • Działającego urządzenia nigdy nie pozostawiać bez nadzoru. • Obsługiwać lub przechowywać urządzenie tylko zgodnie z opisem lub rysunkiem.

UWAGA • Uszkodzenie urządzenia spowodowane pracą na sucho. Urządzenie włącza tylko wtedy, gdy zagwarantowany jest dopływ wody. • Nie używać urządzenia przy temperaturach poniżej 0°C.

Symbole na urządzeniu



Nie kierować strumienia pod wysokim ciśnieniem na osoby, zwierzęta, aktywne wyposażenie elektryczne ani na samo urządzenie.

Chronić urządzenie przed mrozem.



Urządzenia nie wolno podłączać bezpośrednio do publicznej sieci wody pitnej.



Wskazanie gwarantowanego poziomu ciśnienia akustycznego.

Urządzenia zabezpieczające

Przycisk blokujący dźwignię spustową

Przycisk blokujący unieruchamia dźwignię spustową i zapobiega niezamierzonemu włączeniu urządzenia.

Wyłącznik ochronny silnika

W przypadku zbyt dużego poboru prądu / temperatury wyłącznik ochronny silnika wyłącza urządzenie. Przed ponownym włączeniem należy odczekać 20 s lub poczekać, aż urządzenie ostygnie.

Ochrona środowiska



Materiały, z których wykonano opakowania, nadają się do recyklingu. Opakowania poddają utylizacji przyjaznej dla środowiska naturalnego.



Elektryczne i elektroniczne urządzenia zawierają cenne surowce wtórne, a często również takie części składowe jak baterie, akumulatory lub olej, które w razie niewłaściwej obsługi lub nieprawidłowej utylizacji mogą stanowić potencjalne zagrożenie dla zdrowia ludzkiego i środowiska naturalnego. Jednak te części składowe są niezbędne do prawidłowej pracy urządzenia. Urządzeń oznaczonych tym symbolem nie można wyrzucać do odpadów z gospodarstw domowych.



Czyszczenie, podczas którego powstaje woda zawierająca olej, np. mycie silnika, mycie podwozia, może być wykonywane tylko na stanowiskach do mycia wyposażonych w oddzielną wodę.



Pobór wody z publicznych zbiorników wodnych w niektórych krajach jest niedozwolony.

Wskazówki dotyczące składników (REACH)

Aktualne informacje dotyczące składników można znaleźć na stronie: www.kaercher.de/REACH

Zastosowanie zgodne z przeznaczeniem

Akumulatorowa myjka ciśnieniowa jest przeznaczona wyłącznie do użytku prywatnego.

Akumulatorowa myjka ciśnieniowa jest przeznaczona do czyszczenia maszyn, pojazdów, budynków, narzędzi, fasad, tarasów, sprzętu ogrodowego itd. za pomocą strumienia wody pod wysokim ciśnieniem.

Zestawy akumulatorów i ładowarki

Urządzenia należy używać wyłącznie w połączeniu z zestawami akumulatorów i ładowarkami systemu KÄRCHER 18 V Battery Power (+).



Odpowiednie zestawy akumulatorów i ładowarki są oznaczone symbolem systemu KÄRCHER 18 V Battery Power (+).

Odpowiednie zestawy akumulatorów noszą oznaczenie „Battery Power 18/...” oraz „Battery Power+ 18/...”. Odpowiednie ładowarki noszą oznaczenie „BC 18 V ...”.

Akcesoria i części zamienne

Należy stosować tylko oryginalne akcesoria i części zamienne, ponieważ gwarantują one bezpieczną i bezawaryjną pracę urządzenia.

Informacje dotyczące akcesoriów i części zamiennych można znaleźć na stronie www.kaercher.com.

Wyposażenie specjalne

Należy używać tylko wyposażenia specjalnego z niebieskimi zatyczkami.

Wskazówki dotyczące zestawu akumulatorów i ładowarki

Jako wyposażenie specjalne można dokupić:

- Zestawy akumulatorów / ładowarki, które nie wchodzi w zakres dostawy lub są dodatkowo wymagane
- Ładowarkę do szybkiego ładowania i zestaw akumulatorów o większej pojemności

Zakres dostawy

Zakres dostawy urządzenia jest przedstawiony na opakowaniu. Podczas rozpakowywania urządzenia należy sprawdzić, czy w opakowaniu znajdują się wszystkie elementy. W przypadku stwierdzenia braków w akcesoriach lub szkód powstałych w transporcie należy zwrócić się do dystrybutora.

Opis urządzenia

W niniejszej instrukcji obsługi opisany jest maksymalny zakres wyposażenia. W zależności od modelu występują różnice w zakresie dostawy (patrz opakowanie).

Ilustracje: patrz strony z rysunkami

Rysunek A

- 1 Płaska dysza strumieniowa
- 2 Przycisk odblokowujący płaską dyszę strumieniową
- 3 Długa lanca strumieniowa
- 4 Pistolet średniociśnieniowy
- 5 Przycisk blokujący
- 6 Przycisk zwalnający
- 7 Dźwignia spustowa
- 8 Klamra na pistolecie średniociśnieniowym
- 9 Krótka lanca strumieniowa
- 10 Uchwyt do noszenia urządzenia
- 11 Wąż średniociśnieniowy
- 12 *Wąż ogrodowy (wzmocniony, średnica co najmniej 1/2 cala (13 mm), długość co najmniej 7,5 m, z dostępną w handlu szybkozłączką)
- 13 Złączka
- 14 **Wąż ssący KÄRCHER SH 5 do doprowadzania wody z otwartych zbiorników
- 15 ***Wtyczkowa ładowarka do akumulatorów Battery Power 18 V
- 16 ***Zestaw akumulatorów Battery Power 18/25
- 17 Uchwyt pistoletu
- 18 Urządzenie
- 19 Klamra na urządzeniu
- 20 Wspornik lancy

- 21 Dioda LED stanu pracy
- 22 Przycisk WŁ. / WYŁ.
- 23 Przycisk odblokowujący zestaw akumulatorowy
- 24 Gniazdo zestawu akumulatorów
- 25 Króciec wody
- 26 Tabliczka znamionowa
- 27 Filtr dokładny

*Wymagane dodatkowo i dostępne oddzielnie

**Opcjonalnie dostępne

***Z wyjątkiem zestawu akumulatorów: Wymagane dodatkowo i dostępne oddzielnie

Rysunek B Zbiornik wody WT 12i

(dostępny opcjonalnie, należy do zakresu dostawy OC 6-18 Premium)

- 1 Zbiornik wody
- 2 Mocowanie urządzenia
- 3 Przycisk odblokowujący urządzenie
- 4 Pokrywa zbiornika wody
- 5 Uchwyt do ciągnięcia
- 6 Uchwyt do noszenia zbiornika wody
- 7 Uchwyt węża
- 8 Koło
- 9 Schowek
- 10 Nóżka
- 11 Zawór wylotowy

Kody migające

Dioda LED stanu pracy informuje o stanie pracy i błędach.

_____	Urządzenie jest włączone.
_____	Urządzenie jest wyłączone.
.....	Kod migający 1, patrz <i>Urządzenie pracuje na sucho.</i>
..	Kod migający 2, patrz <i>Urządzenie jest zbyt ciepłe lub zbyt zimne.</i>
....	Kod migający 3, patrz <i>Urządzenie pobiera zbyt dużo prądu.</i>

Montaż

Przed uruchomieniem zamontować do urządzenia dostarczone luzem części.

Montaż lancy strumieniowej i uchwytu pistoletu

UWAGA

Po zablokowaniu nie można zdemontować uchwytu lancy strumieniowej i uchwytu pistoletu!

1. Wsunąć uchwyt lancy strumieniowej w lewe mocowanie na urządzeniu aż do zablokowania.

Rysunek C

2. Wsunąć uchwyt pistoletu w prawe mocowanie na urządzeniu aż do zablokowania.

Uruchamianie

Ładowanie zestawu akumulatorów

1. Naładować zestaw akumulatorów (patrz instrukcje obsługi i wskazówki bezpieczeństwa zestawu akumulatorów i ładowarki).

Montaż / demontaż płaskiej dyszy strumieniowej i lancy strumieniowej

Montaż

1. Podłączyć płaską dyszę strumieniową do krótkiej lub długiej lancy strumieniowej aż do słyszalnego zablokowania.

Rysunek D

2. Wcisnąć krótką lub długą lancę strumieniową do pistoletu średniociśnieniowego i zamocować ją, obracając o 90°.

Rysunek E

Demontaż

3. Wcisnąć lancę strumieniową do pistoletu średniociśnieniowego, a następnie poluzować ją i wyjąć, obracając o 90°.
4. Nacisnąć przycisk odblokowujący płaską dyszę strumieniową i zdemontować dyszę.

Podłączanie / odłączanie węża średniociśnieniowego

Podłączanie

1. Rozwinąć wąż średniociśnieniowy i rozkręcić wszelkie pętle i skręcenia.
2. Podłączyć wąż średniociśnieniowy do urządzenia:
 - a Pociągnąć do góry kłamerę na urządzeniu.
 - b Podłączyć wąż średniociśnieniowy.
 - c Nacisnąć kłamerę na urządzeniu w dół.

Rysunek F

3. Podłączyć wąż średniociśnieniowy do pistoletu średniociśnieniowego:
 - a Pociągnąć do góry kłamerę na pistolecie średniociśnieniowym.
 - b Podłączyć wąż średniociśnieniowy.
 - c Nacisnąć kłamerę na pistolecie średniociśnieniowym w dół.

Rysunek G

4. Pociągnąć za wąż średniociśnieniowy, aby sprawdzić, czy został on dobrze podłączony do urządzenia i pistoletu średniociśnieniowego.

Odłączanie

Wskazówka

- Przed odłączeniem węża średniociśnieniowego należy odłączyć dopływ wody lub zdjąć urządzenie ze zbiornika wody, patrz *Pobieranie wody ze zbiornika wody, w przeciwnym razie dojdzie do wycieku wody.*
5. Odłączanie przebiega w odwrotnej kolejności.

Utworzenie dopływu wody

UWAGA

Niebezpieczeństwo uszkodzenia przez zanieczyszczoną wodę i dodatki!

Zanieczyszczenia i dodatki występujące w wodzie mogą uszkodzić urządzenie oraz akcesoria.

Urządzenie może pracować wyłącznie z czystą wodą słodką, pozbawioną zanieczyszczeń i dodatków. Nigdy nie należy używać zanieczyszczonej wody, ścieków ani słonej wody.

1. Sprawdzić ciśnienie, temperaturę i ilość doprowadzanej wody pod kątem zgodności z wymaganiami, patrz *Dane techniczne.*

Wskazówka

Przestrzegać przepisów przedsiębiorstwa wodociągowego.

Podłączenie do instalacji wodnej

1. Podłączyć wąż ogrodowy (nie należy do zakresu dostawy) do złączki na urządzeniu.

Rysunek H

2. Podłączyć wąż ogrodowy do instalacji wodnej.
3. Całkowicie odkręcić kran.

Pobieranie wody ze zbiornika wody

Urządzenie może pracować w połączeniu ze zbiornikiem wody WT 12l (wyposażenie specjalne 2.644-351.0, należy do zakresu dostawy OC 6-18 Premium).

UWAGA

Ryzyko uszkodzenia!

Niewłaściwe obchodzenie się ze zbiornikiem wody grozi jego uszkodzeniem.

Należy zachować ostrożność: Nie upuszczać ani nie przewracać zbiornika wody, należy stawiać go ostrożnie, nie ciągnąć ani nie popychać go na twarde przedmioty, takie jak np. krawężniki lub stopnie.

Podczas przenoszenia i ciągnięcia należy przestrzegać wszystkich instrukcji zawartych w *Transport.*

1. Wsunąć urządzenie w mocowanie na zbiorniku wody aż do słyszalnego zablokowania.

Wskazówka: Złącze musi być zamontowane na króćcu wody!

Rysunek I

UWAGA

Niebezpieczeństwo uszkodzenia!

W przypadku zanurzenia istnieje ryzyko uszkodzenia urządzenia.

Nie zanurzać urządzenia w cieczach.

Nie napełniać zbiornika wody poprzez jego zanurzenie lub nabieranie wody.

2. Napełnić zbiornik wody:

- a Odkręcić i zdjąć pokrywę zbiornika wody.
- b Napełnić zbiornik wody czystą, świeżą wodą.
- c Założyć i zakręcić pokrywę zbiornika wody.

Rysunek J

Wskazówka

Podczas odkręcania węża średniociśnieniowego od urządzenia lub pistoletu średniociśnieniowego może dojść do wycieku wody.

3. Uruchomić urządzenie, patrz *Uruchamianie urządzenia.*

Zdejmowanie urządzenia ze zbiornika wody

4. Wylączyć urządzenie, patrz *Włączanie / wylącznie urządzenia.*

UWAGA

Ryzyko uszkodzenia!

Niewłaściwe zdejmowanie urządzenia ze zbiornika wody grozi jego uszkodzeniem.

Aby zdjąć urządzenie ze zbiornika wody, należy chwycić wyłącznie za uchwyt do przenoszenia urządzenia.

Nie ciągnąć za zestaw akumulatorów ani jego mocowania.

5. Zdjąć urządzenie ze zbiornika wody:

- a Nacisnąć i przytrzymać przycisk odblokowujący urządzenie.
- b Chwycić urządzenie za uchwyt do przenoszenia i wyjąć je z mocowania.

Rysunek K

Zasysanie wody z otwartych zbiorników

Ta myjka ciśnieniowa jest wyposażona w wąż ssący KÄRCHER SH 5 (akcesoria specjalne, nr kat. 2.644-124.0) i służy do zasysania wody powierzchniowej, np. ze zbiorników wody deszczowej lub stawów (maksymalna wysokość zasysania patrz *Dane techniczne*).

1. Odkręcić złączkę na urządzeniu.
2. Napęnić wąż ssawny wodą.
3. Dokręcić ręcznie nakrętkę kołpakową węża ssącego na króćcu wody i umieścić wąż ssący w źródle wody (np. zbiorniku wody deszczowej). Ułożyć wąż ssący bez załamań, nie napinać go ani nie naciskać.
4. Odpowietrzyć wąż ssący:
 - a. Uruchomić urządzenie, patrz *Uruchamianie urządzenia* i poczekać, aż w węży ssącym przestaną pojawiać się pęcherzyki powietrza.
 - b. Zwolnić dźwignię spustową.
 - c. Nacisnąć przycisk blokujący.

Wskazówka

Jeśli nie można odpowietrzyć urządzenia, należy zdemontować lancę strumieniową z pistoletu średnicciśnieniowego, patrz *Montaż / demontaż płaskiej dyszy strumieniowej i lancy strumieniowej, zmniejszyć wysokość zasysania i powtórzyć proces odpowietrzania*. Jeśli urządzenie nadal nie wytwarza ciśnienia, należy zamontować lancę strumieniową, podłączyć urządzenie do instalacji wodnej i uruchomić je na około 1 minutę, aż zostanie odpowietrzone. Następnie powtórzyć kroki od 1 do 4.

Montaż zestawu akumulatorów

⚠ OSTROŻNIE

Ryzyko obrażeń i uszkodzenia, jeśli zestaw akumulatorów nie jest zablokowany!

Nieprawidłowo zablokowany zestaw akumulatorów może wypaść i spowodować obrażenia lub uszkodzenia. Upewnij się, że zestaw akumulatorów jest prawidłowo zablokowany w gnieździe.

1. Wsunąć zestaw akumulatorów w mocowanie aż do słyszalnego zablokowania.

Rysunek L

Eksploatacja

UWAGA

Niebezpieczeństwo uszkodzenia w razie pracy pompy na sucho!

Uszkodzenie pompy

Wyłączyć urządzenie, jeśli w ciągu 2 minut nie wytworzy ono ciśnienia.

Postępować zgodnie ze wskazówkami zawartymi w Usuwaniu usterek.

Włączenie / wyłączenie urządzenia

Włączenie

1. Odstawić urządzenie:
 - a. Podczas pobierania wody z instalacji wodnej lub otwartego zbiornika: Ustawić urządzenie tak, aby jego spód znajdował się na poziomym, równym podłożu.

Rysunek M

- b. Podczas pobierania wody ze zbiornika wody: Ustawić zbiornik wody tak, aby jego koła i nogi znajdowały się na poziomym, równym podłożu.

Rysunek N

2. Nacisnąć przycisk WŁ./WYŁ.

Rysunek O

Dioda LED stanu pracy świeci się.
Urządzenie jest gotowe do działania.

Wyłączenie

3. Nacisnąć przycisk WŁ./WYŁ.
Dioda LED stanu pracy gaśnie.
Urządzenie jest wyłączone.

Uruchamianie urządzenia

1. Włączyć urządzenie, patrz *Włączanie / wyłączenie urządzenia*.
2. Uruchomić urządzenie:
 - a. Nacisnąć przycisk zwalnający.
 - b. Pociągnąć dźwignię spustową do oporu i wykonać procedurę czyszczenia.

Rysunek P

Praca ze środkiem czyszczącym

⚠ NIEBEZPIECZEŃSTWO

Zagrożenie dla życia i zdrowia podczas obchodzenia się ze środkami czyszczącymi!

Niewłaściwe obchodzenie się ze środkami czyszczącymi może doprowadzić do śmierci i poważnego uszczerbku na zdrowiu.

Należy przestrzegać kart charakterystyki producentów środków czyszczących, a w szczególności wskazówek dotyczących osobistego wyposażenia ochronnego.

UWAGA

Niebezpieczeństwo uszkodzenia przez inne substancje znajdujące się w wodzie!

Inne substancje zawarte w wodzie mogą uszkodzić urządzenie.

Do wody nie należy dodawać żadnych innych substancji, takich jak środki czyszczące, pestycydy lub inne dodatki.

UWAGA

Niebezpieczeństwo uszkodzenia wskutek zbyt długiego oddziaływania i zasychania środków czyszczących!

Środek czyszczący może uszkodzić gorące powierzchnie, jeśli będzie pozostawał na powierzchniach zbyt długo.

Nie stosować środka czyszczącego na gorące powierzchnie i przestrzegać maksymalnego czasu działania.

Nie dopuszczać do zaschnięcia środka czyszczącego.

1. Spryskać suchą powierzchnię niewielką ilością środka czyszczącego i pozostawić na pewien czas (nie osuszać).
2. Spłukać rozpuszczony brud strumieniem pod ciśnieniem, patrz *Uruchamianie urządzenia*.

Przerwanie pracy

1. Przerwać pracę:
 - a. Zwolnić dźwignię spustową.
 - b. Nacisnąć przycisk blokujący.
Dźwignia spustowa jest zabezpieczona.

Rysunek Q

Wyjmowanie zestawu akumulatorów

Wskazówka

W przypadku dłuższych przerw w pracy należy wyjąć zestaw akumulatorów z urządzenia i zabezpieczyć go przed użytkowaniem przez osoby niepowołane.

1. Aby wyłączyć urządzenie, należy nacisnąć przycisk WŁ./WYŁ., patrz *Włączanie / wyłączenie urządzenia*.

2. Wyjąć zestaw akumulatorów:
 - a Nacisnąć przycisk odblokowujący zestaw akumulatorów.
 - b Wyjąć zestaw akumulatorów z mocowania.

Rysunek R

Zakończenie pracy

1. Zwolnić dźwignię spustową.
2. Zamknąć dopływ wody do urządzenia:
 - a W przypadku pobierania wody z instalacji wodnej: Zamknąć kurek wody.
 - b W przypadku pobierania wody z otwartego zbiornika: Odkręcić wąż ssący od króćca wody.
 - c Podczas pobierania wody ze zbiornika wody: Opróżnić zbiornik wody.
3. Nacisnąć dźwignię spustową przez maks. 1 minutę. Ciśnienie w urządzeniu zostanie zredukowane, a resztką woda wypompowana z urządzenia.
4. Zwolnić dźwignię spustową.
5. Nacisnąć przycisk blokujący. Dźwignia spustowa jest zabezpieczona.
6. Nacisnąć przycisk WŁ./WYŁ. Dioda LED stanu pracy gaśnie. Urządzenie jest wyłączone.
7. W przypadku pobierania wody z instalacji wodnej: Odłączyć wąż ogrodowy od złączki.
8. Schować akcesoria, patrz *Chowanie akcesoriów*.
9. Wyjąć zestaw akumulatorów (patrz *Wymagowanie zestawu akumulatorów*) i naładować go.

Chowanie akcesoriów

1. Zakończyć pracę, patrz *Zakończenie pracy*.
2. Odłączyć wąż średniociśnieniowy od urządzenia i pistoletu średniociśnieniowego, patrz *Podłączanie / odłączanie węża średniociśnieniowego*.
3. Spuścić resztki wody z akcesoriów.
4. Rozwinąć wąż średniociśnieniowy.
5. Urządzenie ze zbiornikiem wody: Podłączyć wąż średniociśnieniowy do uchwytu węża.

Rysunek S

6. Podłączyć płaską dyszę strumieniową do długiej lancy strumieniowej, patrz *Montaż / demontaż płaskiej dyszy strumieniowej i lancy strumieniowej*.
7. Zablockować długą lancę strumieniową na uchwycie.

Rysunek T

8. Podłączyć krótką lancę strumieniową do pistoletu średniociśnieniowego, patrz *Montaż / demontaż płaskiej dyszy strumieniowej i lancy strumieniowej*.
9. Zablockować pistolet średniociśnieniowy na uchwycie pistoletu.

Transport

⚠ OSTROŻNIE

Niebezpieczeństwo odniesienia obrażeń i uszkodzenia na skutek nieuwzględnienia masy!

Podczas transportu i przechowywania urządzenia istnieje niebezpieczeństwo odniesienia obrażeń i uszkodzenia ze względu na masę urządzenia.

Podczas transportu i przechowywania uwzględnić masę urządzenia, patrz *Dane techniczne*.

UWAGA

Niebezpieczeństwo uszkodzenia!

Niewłaściwe obchodzenie się ze zbiornikiem wody grozi jego uszkodzeniem.

Należy zachować ostrożność: Nie upuszczać ani nie przewracać zbiornika wody, należy stawiać go ostroż-

nie, nie ciągnąć ani nie popychać go na twarde przedmioty, takie jak krawężniki lub stopnie.

UWAGA

Niebezpieczeństwo uszkodzenia przez mróz!

Zamarzająca woda może uszkodzić urządzenie i akcesoria.

Należy chronić urządzenie i akcesoria przed mrozem podczas transportu i przechowywania.

1. Zakończyć pracę, patrz *Zakończenie pracy*.

Przenoszenie urządzenia

2. Przeniesić urządzenie:
 - a Urządzenie bez zbiornika wody: Urządzenie podnosić i przenosić trzymając za uchwyt do noszenia.

UWAGA

Niebezpieczeństwo uszkodzenia!

W przypadku nieprawidłowego przenoszenia istnieje ryzyko uszkodzenia.

Nie wolno przenosić urządzenia za uchwyt, gdy w zbiorniku wody nadal znajduje się woda; należy używać wyłączonego uchwytu do noszenia zbiornika wody.

- b Urządzenie ze zbiornikiem wody: Zbiornik wody podnosić i przenosić trzymając za uchwyt do noszenia.

Rysunek U

Ciągnięcie urządzenia ze zbiornikiem wody

3. Przeciągnąć urządzenie ze zbiornikiem wody:
 - a Wyciągnąć uchwyt do ciągnięcia.
 - b Przechylić zbiornik wody na koła.
 - c Pociągnąć zbiornik wody za uchwyt.

Rysunek V

Transport urządzenia pojazdem

4. Urządzenie ze zbiornikiem wody: Nacisnąć uchwyt do ciągnięcia w dół, aż oprze się o uchwyt do noszenia zbiornika wody.
5. Załadować urządzenie do pojazdu i zabezpieczyć przed ześlizgnięciem i przechyleniem zgodnie z aktualnie obowiązującymi przepisami.

Przechowywanie

⚠ OSTROŻNIE

Niebezpieczeństwo odniesienia obrażeń i uszkodzenia na skutek nieuwzględnienia masy!

Podczas transportu i przechowywania urządzenia istnieje niebezpieczeństwo odniesienia obrażeń i uszkodzenia ze względu na masę urządzenia.

Podczas transportu i przechowywania uwzględnić masę urządzenia, patrz *Dane techniczne*.

UWAGA

Niebezpieczeństwo uszkodzenia przez mróz!

Zamarzająca woda może uszkodzić urządzenie i akcesoria.

Należy chronić urządzenie i akcesoria przed mrozem podczas transportu i przechowywania.

1. Zakończyć pracę, patrz *Zakończenie pracy*.

UWAGA

Niebezpieczeństwo uszkodzenia przez glony!

Wilgoć w zbiorniku wody może doprowadzić do powstania glonów w trakcie przechowywania urządzenia.

Glony mogą uszkodzić urządzenie i powodować nieprzyjemne zapachy.

Po zakończeniu pracy należy całkowicie opróżnić zbiornik wody.

Przed schowaniem należy zdjąć pokrywę zbiornika wody, aby zapewnić odpowiednią wentylację.

- Zdjąć pokrywę zbiornika wody i umieścić ją w schowku.
- Urządzenie i akcesoria należy przechowywać w pomieszczeniu zabezpieczonym przed mrozem i bezpośrednim działaniem promieni słonecznych.

Czyszczenie i konserwacja

UWAGA

Niebezpieczeństwo uszkodzenia w przypadku nieprawidłowego wykonywania prac przy urządzeniu
Zwarcie, wilgoć i szkody materialne

Przed rozpoczęciem jakichkolwiek prac urządzenie należy wyłączyć i wyjąć zestaw akumulatorów.

Nie czyścić urządzenia strumieniem wody i nigdy nie zanurzać go w cieczach.

Nie stosować ściernych ani agresywnych środków czyszczących.

Urządzenie jest bezobsługowe.

Czyszczenie urządzenia

- Wyczyścić urządzenie wilgotną szmatką.

Czyszczenie zbiornika wody

- Wyczyścić zbiornik wody wilgotną szmatką.

Czyszczenie filtra dokładnego

Regularnie czyścić filtr dokładny.

- Całkowicie zredukować ciśnienie w urządzeniu, patrz *Zakończenie pracy*.
- Urządzenia ze zbiornikiem wody: Zdjąć urządzenie ze zbiornika wody, patrz *Pobieranie wody ze zbiornika wody*.

UWAGA

Niebezpieczeństwo uszkodzenia wskutek nieprawidłowego czyszczenia!

Filter dokładny został uszkodzony wskutek nieprawidłowego czyszczenia.

Filter dokładny należy czyścić wyłącznie pod bieżącą wodą w kierunku przeciwnym do przepływu.

Nie używać ostrych lub twardych przedmiotów, takich jak igły lub szczotki druciane.

UWAGA

Niebezpieczeństwo uszkodzenia!

Praca bez filtra dokładnego może spowodować uszkodzenie urządzenia.

Nie wolno eksploatować urządzenia bez filtra dokładnego lub z uszkodzonym filtrem dokładnym.

Przed zamontowaniem należy sprawdzić filtr dokładny pod kątem uszkodzeń i natychmiast wymienić uszkodzony filtr.

- Wyczyścić filtr dokładny:
 - Odkręcić złączkę od króćca wody.
 - Wyjąć filtr dokładny z króćca wody.
 - Wypłukać filtr dokładny pod bieżącą wodą od zewnątrz do wewnątrz.

Rysunek W

- Zamontować filtr dokładny w odwrotnej kolejności.

Czyszczenie zaworu wylotowego w zbiorniku wody

W razie zanieczyszczenia lub nieszczelności należy wyczyścić zawór wylotowy w zbiorniku wody.

- Całkowicie zredukować ciśnienie w urządzeniu, patrz *Zakończenie pracy*.
- Zdjąć urządzenie ze zbiornika wody, patrz *Pobieranie wody ze zbiornika wody*.
- Czyszczenie zaworu wylotowego:
 - Przechylić zbiornik wody do przodu.
 - Wypłukać zanieczyszczenia z zaworu wylotowego za pomocą strumienia wody.

Rysunek X

Usuwanie usterek

⚠ NIEBEZPIECZEŃSTWO

Dotknięcie elementów przewodzących prąd

Porażenie prądem

Przed rozpoczęciem jakichkolwiek prac urządzenie należy wyłączyć i wyjąć zestaw akumulatorów.

Wykonywanie prac naprawczych i prac przy elementach elektrycznych zlecać wyłącznie autoryzowanemu serwisowi.

Mniejsze usterek można usunąć samodzielnie, korzystając z poniższego przeglądu.

W razie wątpliwości należy skontaktować się z autoryzowanym serwisem.

Błąd	Przyczyna	Sposób usunięcia
Urządzenie nie włącza się	Zestaw akumulatorów nie jest prawidłowo umieszczony w mocowaniu.	1. Wsunąć zestaw akumulatorów w mocowanie aż do słyszalnego zablokowania.
	Poziom naładowania akumulatora jest zbyt niski.	1. Naładować zestaw akumulatorów.
	Urządzenie lub zestaw akumulatorów są zbyt ciepłe / zbyt zimne.	1. Wyjąć zestaw akumulatorów z urządzenia i pozostawić do ostygnięcia lub ogrzania. 2. Przestrzegać dopuszczalnej temperatury otoczenia, patrz <i>Dane techniczne</i> . 3. Nie wystawiać urządzenia i zestawu akumulatorów na działanie promieni słonecznych ani nie używać / przechowywać ich poza dopuszczalną temperaturą otoczenia.
	Zestaw akumulatorów lub ładowarka są uszkodzone.	1. Wymienić zestaw akumulatorów lub ładowarkę.

Błąd	Przyczyna	Sposób usunięcia
Urządzenie samoczynnie się wyłącza	Urządzenie lub zestaw akumulatorów są przegrzane / zbyt zimne.	<ol style="list-style-type: none"> Wyjąć zestaw akumulatorów z urządzenia i pozostawić do ostygnięcia lub ogrzania. Przestrzegać dopuszczalnej temperatury otoczenia, patrz <i>Dane techniczne</i>. Nie wystawiać urządzenia i zestawu akumulatorów na działanie promieni słonecznych ani nie używać / przechowywać ich poza dopuszczalną temperaturą otoczenia.
Urządzenie nie wytwarza ciśnienia lub wytwarza niewystarczające ciśnienie albo strumień pulsuje	Otwór płaskiej dyszy strumieniowej jest zabrudzony.	<ol style="list-style-type: none"> Usunąć zanieczyszczenia z otworu dyszy za pomocą igły. Przepłukać płaską dyszę strumieniową wodą od przodu.
	Za mały dopływ wody.	<ol style="list-style-type: none"> Całkowicie odkręcić kran. Sprawdzić, czy zasilanie wodą ma wystarczającą wydajność.
	Zbiornik wody jest pusty.	<ol style="list-style-type: none"> Napełnić zbiornik wody czystą, świeżą wodą.
	Dopływ wody przez wąż ssący jest niewystarczający.	<ol style="list-style-type: none"> Używać wyłącznie węża ssącego KÄRCHER SH 5. Odpowietrzyć wąż ssący i urządzenie, patrz <i>Zasysanie wody z otwartych zbiorników</i>. Ułożyć wąż ssący bez załamań. Pociągnąć dźwignię spustową do oporu. Zmniejszyć wysokość zasysania, aby uzyskać maksymalną wysokość zasysania, patrz <i>Dane techniczne</i>. Woda nadal nie jest zasysana: Podłączyć urządzenie do instalacji wodnej i uruchomić je na ok. 1 minutę. Następnie ponownie zamontować i odpowietrzyć wąż ssący, patrz <i>Zasysanie wody z otwartych zbiorników</i>.
	Pierścień uszczelniający na złączce jest uszkodzony.	<ol style="list-style-type: none"> Wymienić pierścień uszczelniający.
Filtr dokładny jest zabrudzony.	<ol style="list-style-type: none"> Wyczyścić filtr dokładny, patrz <i>Czyszczenie filtra dokładnego</i>. 	
Urządzenie jest nieszczelne	Zawór wylotowy w zbiorniku wody jest zanieczyszczony.	<ol style="list-style-type: none"> Wyczyścić zawór wylotowy, patrz <i>Czyszczenie zaworu wylotowego w zbiorniku wody</i>.
	Wąż średniociśnieniowy nie jest podłączony do urządzenia.	<ol style="list-style-type: none"> Nie wolno odłączać węża średniociśnieniowego od urządzenia, gdy jest ono podłączone do dopływu wody lub włożone do zbiornika wody. Przed odłączeniem węża średniociśnieniowego od urządzenia należy odłączyć dopływ wody lub zdjąć urządzenie ze zbiornika wody, patrz <i>Pobieranie wody ze zbiornika wody</i>.
	Pierścień uszczelniający na króćcu węża średniociśnieniowego jest uszkodzony.	<ol style="list-style-type: none"> Wymienić pierścień uszczelniający.
	Pierścień uszczelniający na złączce jest uszkodzony.	<ol style="list-style-type: none"> Wymienić pierścień uszczelniający.
	Nieznaczną nieszczelność urządzenia jest uwarunkowana technicznie.	<ol style="list-style-type: none"> W razie stwierdzenia większej nieszczelności należy zlecić kontrolę urządzenia serwisowi KÄRCHER.

Błąd	Przyczyna	Sposób usunięcia
Wąż średniociśnieniowy jest nieszczelny	Wąż średniociśnieniowy nie jest podłączony do pistoletu średniociśnieniowego.	<ol style="list-style-type: none"> 1. Nie wolno odłączać węża średniociśnieniowego od pistoletu średniociśnieniowego, gdy urządzenie jest podłączone do dopływu wody lub włożone do zbiornika wody. 2. Przed odłączeniem węża średniociśnieniowego od pistoletu średniociśnieniowego należy odłączyć dopływ wody, patrz <i>Podłączenie do instalacji wodnej</i> lub zdjąć urządzenie ze zbiornika wody, patrz <i>Pobieranie wody ze zbiornika wody</i>.
	Pierścień uszczelniający na króćcu węża średniociśnieniowego jest uszkodzony.	<ol style="list-style-type: none"> 1. Wymienić pierścień uszczelniający.
	Wąż średniociśnieniowy jest uszkodzony.	<ol style="list-style-type: none"> 1. Niezwłocznie wymienić wąż średniociśnieniowy. Nie naprawiać węża średniociśnieniowego.
Urządzenie pracuje na sucho	Filtr dokładny jest zabrudzony.	<ol style="list-style-type: none"> 1. Wyczyścić filtr dokładny, patrz <i>Czyszczenie filtra dokładnego</i>.
	Doprowadzana ilość wody jest zbyt mała.	<ol style="list-style-type: none"> 1. Sprawdzić, czy spełnione są wymagania dotyczące zasilania wodą, patrz <i>Utworzenie dopływu wody</i>. 2. Sprawdzić, czy urządzenie jest prawidłowo podłączone do dopływu wody i odpowietrzone, patrz <i>Podłączenie do instalacji wodnej</i>, <i>Pobieranie wody ze zbiornika wody</i> lub <i>Zasysanie wody z otwartych zbiorników</i>. 3. Przed włączeniem urządzenia należy odczekać 20 sekund lub poczekać, aż urządzenie ostygnie (zadziałał wyłącznik ochronny silnika, patrz <i>Wyłącznik ochronny silnika</i>).
Urządzenie jest zbyt ciepłe lub zbyt zimne	Zadziałał wyłącznik ochronny silnika, patrz <i>Wyłącznik ochronny silnika</i> .	<ol style="list-style-type: none"> 1. Należy poczekać, aż urządzenie ostygnie lub nagrzej się. 2. Przestrzegać dopuszczalnej temperatury otoczenia, patrz <i>Dane techniczne</i>. 3. Nie wystawiać urządzenia na działanie promieni słonecznych ani nie używać / przechowywać go poza dopuszczalną temperaturą otoczenia.
Urządzenie pobiera zbyt dużo prądu	Blokada urządzenia lub akcesoriów przez ciała obce.	<ol style="list-style-type: none"> 1. Usunąć ciała obce z otworu płaskiej dyszy strumieniowej za pomocą igły. 2. Przepłukać płaską dyszę strumieniową wodą od przodu. 3. Zlecić sprawdzenie urządzenia autoryzowanemu serwisowi KÄRCHER.
	Użyto niekompatybilnych akcesoriów.	<ol style="list-style-type: none"> 1. Należy używać wyłącznie akcesoria dopuszczone przez firmę KÄRCHER.
	Dźwignia spustowa nie została pociągnięta do końca.	<ol style="list-style-type: none"> 1. Pociągnąć dźwignię spustową do oporu.

Gwarancja

W każdym kraju obowiązują warunki gwarancji określone przez dystrybutora urządzeń Kärcher. Ewentualne usterek urządzenia usuwane są w okresie gwarancji bezpłatnie, o ile spowodowane są błędem materiałowym lub produkcyjnym. W sprawach napraw gwarancyjnych prosimy kierować się z dowodem zakupu do dystrybutora lub do autoryzowanego punktu serwisowego.

(Adres znajduje się na odwrocie)

Więcej informacji na temat gwarancji (jeśli są dostępne) można znaleźć w obszarze Serwis na lokalnej stronie internetowej Kärcher w sekcji "Pliki do pobrania".

Deklaracja zgodności UE

Niniejszym oświadczamy, że określone poniżej urządzenie odpowiada pod względem koncepcji, konstrukcji oraz wprowadzonej przez nas do handlu wersji obowiązującym zasadniczym wymogom dyrektyw UE dotyczącym bezpieczeństwa i zdrowia. Wszelkie nieuzgodnione z nami modyfikacje urządzenia powodują utratę ważności tego oświadczenia.

Produkt: Mobile Outdoor Cleaner

Typ: OC 6-18, OC 6-18 Premium

Obowiązujące dyrektywy UE

2014/30/UE

2011/65/UE

2000/14/WE

Zastosowane normy zharmonizowane

EN 60335-1

EN 60335-2-54

EN 62233: 2008

EN 55014-1: 2017 + A11: 2020

EN 55014-2: 1997 + A1: 2001 + A2: 2008

EN IEC 63000: 2018

Zastosowana metoda oceny zgodności

2000/14/WE: Załącznik V

Poziom mocy akustycznej dB(A)

OC 6-18, OC 6-18 Premium

Zmierzone: 82

Gwarantowany: 84

Niżej podpisane osoby działają na zlecenie i z upoważnienia zarządu.

H. Jenner

Chairman of the Board of Management

S. Reiser

Manager Regulatory Affairs & Certification

Administrator dokumentacji:

S. Reiser

Alfred Kärcher SE & Co. KG

Alfred-Kärcher-Str. 28 - 40

71364 Winnenden (Germany)

Tel.: +49 7195 14-0

Faks: +49 7195 14-2212

Winnenden, 01.04.2024 r.

Dane techniczne

Wydajność urządzenia

Napięcie robocze	V	18
Stopień ochrony		IPX4
Klasa ochrony		III
Czas pracy (maks.) przy w pełni naładowanym akumulatorze z zestawem akumulatorów Battery Power 18/25	min	12

Pojemność zbiornika wody	l	12
Maks. dopuszczalne ciśnienie	MPa	2,4

Przyłącze wody

Ciśnienie dopływu (maks.)	MPa	1,0
Temperatura dopływu (maks.)	°C	40
Wysokość zasysania (maks.)	m	0,5
Dopuszczalna temperatura otoczenia	°C	5-40

Wymiary i masa

Typowy ciężar roboczy (urządzenie bez zbiornika wody)	kg	3,3
Typowy ciężar roboczy (urządzenie ze zbiornikiem wody)	kg	18,5
Długość x szerokość x wysokość (urządzenie bez zbiornika wody)	mm	384 x 241 x 204
Długość x szerokość x wysokość (urządzenie ze zbiornikiem wody)	mm	349 x 321 x 586

Wartości określone zgodnie z EN 60335-2-79

Drgania przenoszone przez koł- czyny górne	m/s ²	0,5
Niepewność pomiaru K	m/s ²	0,5
Poziom ciśnienie akustycznego L _{pA}	dB(A)	69
Niepewność pomiaru K _{pA}	dB(A)	3
Poziom mocy akustycznej L _{WA} + niepewność pomiaru K _{WA}	dB(A)	84

Zmiany techniczne zastrzeżone.

Cuprins

KÄRCHER Home & Garden App	166
Indicații privind siguranța.....	166
Echipamente de siguranță	167
Protecția mediului.....	167
Utilizarea corespunzătoare	167
Accesorii și piese de schimb	168
Set de livrare	168
Descrierea aparatului	168
Montarea	168
Punerea în funcțiune	169
Utilizarea	170
Transportarea	171
Depozitarea	172
Îngrijirea și întreținerea.....	172
Remediarea defecțiunilor	172
Garanție	175
Declarație de conformitate UE	175
Date tehnice	175

KÄRCHER Home & Garden App

Cu aplicația KÄRCHER Home & Garden, beneficiați de următoarele avantaje atunci când utilizați aparatul dumneavoastră:

- Sugestii privind utilizarea și cunoștințe de specialitate
 - Informații despre produs, prezentare generală a accesoriilor și instrucțiuni de funcționare
 - Asistență și contact pentru service.
 - Magazin online - oferte exclusive și multe altele.
- Scanati codul de pe ambalaj sau descărcați aplicația KÄRCHER Home & Garden din magazinul dvs. de aplicații și înregistrați în mod confortabil produsul.

Indicații privind siguranța



Înainte de prima utilizare a aparatului, citiți aceste indicații privind siguranța, aceste instrucțiuni de utilizare originale,

indicațiile privind siguranța anexate setului de acumulatori și instrucțiunile de utilizare originale anexate setului de acumulatori/incărcătorului. Respectați aceste instrucțiuni. Păstrați manualele pentru viitoarele utilizări sau pentru viitorul posesor.

În afară de indicațiile din instrucțiunile de utilizare, este necesar să fie luate în considerare și prevederile generale privind protecția muncii și prevenirea accidentelor de muncă, emise de organele legislative.

Trepte de pericol



PERICOL

- Indicație referitoare la un pericol iminent, care duce la vătămări corporale grave sau moarte.

⚠️ AVERTIZARE

● Indicație referitoare la o posibilă situație periculoasă, care ar putea duce la vătămări corporale grave sau moarte.

⚠️ PRECAUȚIE

● Indică o posibilă situație periculoasă, care ar putea duce la vătămări corporale ușoare.

ATENȚIE

● Indicație referitoare la o posibilă situație periculoasă, care ar putea duce la pagube materiale.

Instrucțiuni de siguranță generale

⚠️ **PERICOL** • Pericol de asfixiere. Nu țineți foliile de ambalaj la îndemâna copiilor.

⚠️ **AVERTIZARE** • Folosiți aparatul doar conform destinației. Luați în considerare condițiile locale și aveți grijă în timpul lucrului cu aparatul la terțe persoane, în special la copii. ● Persoanele cu capacități psihice, senzoriale sau mentale limitate sau care nu dispun de experiență sau cunoștințele necesare pot folosi aparatul doar dacă sunt supravegheate corespunzător, dacă sunt instruite de o persoană responsabilă de siguranța lor cu privire la utilizarea în siguranță a aparatului și înțeleg pericolele care rezultă din aceasta. ● Este interzisă utilizarea aparatului de către copii. ● Nu lăsați copiii nesupravegheați, pentru a vă asigura că nu se joacă cu aparatul.

⚠️ **PRECAUȚIE** • Dispozitivele de siguranță au drept scop protecția dvs. Nu modificați și nu ignorați niciodată dispozitivele de siguranță.

Funcționare

⚠️ **PERICOL** • Se interzice funcționarea în zone cu pericol de explozie. ● La utilizarea aparatului în zone periculoase (de ex. benzinării), respectați prevederile de siguranță corespunzătoare.

⚠️ **AVERTIZARE** • Nu îndreptați jetul de apă spre alte persoane, animale, echipamente electrice aflate în funcțiune sau obiecte desprinse. ● Nu curățați cu jet obiecte care conțin substanțe periculoase (de ex. azbest). ● Aparatul conține componente electrice, nu spălați aparatul cu apă curentă.

⚠️ **PRECAUȚIE** • Nu utilizați aparatul dacă acesta a căzut în prealabil, prezintă deteriorări vizibile sau este neetanș. ● Utilizați aparatul de fiecare dată cu separator de sistem pentru rețeaua de apă potabilă, conform prevederilor aplicabile. Asigurați-vă că racordul instalației dvs. de apă la care veți conecta aparatul de spălat cu presiune este dotat cu separator de sistem conform EN 12729 tip BA. ● Apa care a curs printr-un separator de sistem nu mai este potabilă. ● Nu lăsați niciodată aparatul nesupravegheat cât timp este în funcțiune. ● Operați sau depozitați aparatul doar conform descrierii, respectiv conform figurii.

ATENȚIE • Deteriorarea aparatului din cauza funcționării fără apă. Porniți aparatul numai atunci când este asigurată alimentarea cu apă. ● Nu utilizați aparatul la temperaturi sub 0 °C.

Simbolurile aparatului



Îndreptarea jetului de înaltă presiune spre persoane, animale, echipamente electrice în funcțiune sau spre aparat este interzisă. Evitați expunerea aparatului la îngheț.

	Racordarea directă a aparatului la rețeaua publică de alimentare cu apă este interzisă.
	Nivelul de presiune acustică garantat.

Echipamente de siguranță

Butonul de blocare a trăgaciului

Butonul de blocare blochează trăgaciul și previne pornirea neintenționată a aparatului.

Înterupătorul de protecție a motorului

În caz de consum de curent/temperatură mare întrerupătorul de protecție a motorului cuplează și oprește aparatul.

Înainte de repornirea aparatului așteptați 20 de secunde sau lăsați aparatul să se răcească.

Protecția mediului



Materialele de ambalare sunt reciclabile. Eliminați ambalajele în mod ecologic.



Aparatele electrice și electronice conțin materiale reciclabile prețioase și, uneori, componente precum baterii, acumulatori sau uleiuri, care, în cazul utilizării incorecte sau al eliminării necorespunzătoare, pot reprezenta un potențial pericol pentru sănătatea oamenilor și pentru mediul înconjurător. Pentru funcționarea corectă a aparatului, aceste componente sunt necesare. Aparatele marcate cu acest simbol nu trebuie aruncate împreună cu gunoii menajeri.



Lucrări de curățare care produc apă uzată uleioasă, de ex. la spălarea motoarelor, spălarea caroseriei pot fi efectuate numai în spălătorii cu separatoare de ulei.



Extragerea de apă din apele publice nu este permisă în unele țări.

Indicații referitoare la materialele conținute (RE-ACH)

Informații actuale referitoare la materialele conținute sunt disponibile la adresa: www.kaercher.de/REACH

Utilizarea corespunzătoare

Folosiți aparatul de curățare cu presiune exclusiv în scopul personale.

Folosiți aparatul de curățare cu presiune pentru curățarea cu jet de apă a mașinilor, autovehiculelor, construcțiilor, sculelor, fațadelor, teraselor, aparatelor de grădinărit etc.

Acumulatorii și încărcătoarele

Utilizați aparatul exclusiv cu acumulatori și încărcătoare KÄRCHER 18 V Battery Power (+) Systems.



Acumulatorii și încărcătoarele adecvate sunt marcate cu simbolul KÄRCHER 18 V Battery Power (+) Systems.

Acumulatorii corespunzători sunt inscripționați cu: „Battery Power 18/... și Battery Power+ 18/...”.

Încărcătoarele adecvate sunt inscripționate cu: „BC 18 V ...”.

Accesorii și piese de schimb

Utilizați numai accesoriile originale și piese de schimb originale; ele asigură funcționarea în siguranță și fără avarii a aparatului.

Informații despre accesorii și piesele de schimb se găsesc la adresa www.kaercher.com.

Accesorii speciale

Folosii exclusiv accesoriile cu dop albastru.

Indicații pentru setul de acumulatori și încărcător

Următoarele sunt disponibile ca accesorii speciale:

- Seturile de acumulatori/încărcătoarele care nu sunt incluse în livrare sau care sunt necesare suplimentar
- Un încărcător rapid și un set de acumulatori cu o capacitate mai mare

Set de livrare

Setul de livrare a aparatului este ilustrat pe ambalaj. La despachetare, verificați dacă conținutul este complet. Informații imediat distribuitorul dacă lipsesc accesorii sau dacă există deteriorări provocate în timpul transportului.

Descrierea aparatului

În aceste instrucțiuni de utilizare se prezintă echiparea maximă. În funcție de model, există diferențe în pachetul de livrare (consultați ambalajul).

Pentru imagini consultați paginile cu grafice

Figura A

- 1 Duză de jet plat
- 2 Tasta de deblocare a duzei de jet plat
- 3 Lancea lungă
- 4 Pistolul de presiune medie
- 5 Buton de blocare
- 6 Butonul de deblocare
- 7 Trăgaciul
- 8 Clema pistolului de presiune medie
- 9 Lancea scurtă
- 10 Mânerul de tras al aparatului
- 11 Furtunul de presiune medie
- 12 *Furtun de grădină (întărit cu țesături, diametru minim de 1/2 țoli (13 mm), lungime minimă de 7,5 m, cu cuplaj rapid disponibil în comerț)
- 13 Cuplajul
- 14 **Furtun de aspirare KÄRCHER SH 5 pentru alimentare cu apă din rezervoare deschise
- 15 ***Încărcătorul cu ștecher Battery Power 18 V
- 16 ***Setul de acumulatori Battery Power 18/25
- 17 Suportul pistolului
- 18 Aparatul
- 19 Clema aparatului
- 20 Suport lance
- 21 Becul LED de indicare a stării de funcționare

- 22 Butonul PORNIT/OPRIT
- 23 Tasta de deblocare a acumulatorilor
- 24 Suportul de acumulatori
- 25 Ștuțul pentru apă
- 26 Plăcuța de tip
- 27 Filtrul fin

*Este necesar suplimentar, fiind disponibil separat

**Disponibil opțional

***Cu excepția Battery Set: Este necesar suplimentar, fiind disponibil separat

Figura B

Rezervorul de apă WT 12I

(disponibil opțional, în cazul aparatului OC 6-18 Premium este inclus în pachetul de livrare)

- 1 Rezervorul de apă
- 2 Suportul aparatului
- 3 Butonul de deblocare a aparatului
- 4 Capacul rezervorului de apă
- 5 Mâner de tragere
- 6 Mânerul de tras al rezervorului de apă
- 7 Suportul furtunului
- 8 Roată
- 9 Compartimentul de depozitare
- 10 Picior suport
- 11 Supapă de evacuare

Coduri de semnalizare

Becul LED de indicare a stării de funcționare indică starea de funcționare și defecțiunile.

_____	Aparatul este pornit.
_____	Aparatul este oprit.
-----	Codul de semnalizare 1, consultați <i>Aparatul funcționează uscat.</i>
-- -- -- --	Codul de semnalizare 2, consultați <i>Aparatul este supraîncălzit sau este prea rece.</i>
---- ----	Codul de semnalizare 3, consultați <i>Aparatul consumă prea mult curent.</i>

Montarea

Înainte de punerea în funcțiune montați pe aparat piesele slabite incluse în pachetul de livrare.

Montarea suportului țevii de pulverizare și a pistolului

ATENȚIE

După fixare, demontarea suportului de țevă de pulverizare și de pistol nu este posibilă!

1. Împingeți și fixați suportul țevii de pulverizare în suportul din stânga al aparatului.

Figura C

- Împingeți și fixați suportul pistolului în suportul din dreapta al aparatului.

Punerea în funcțiune

Încărcarea setului de acumulatori

- Încărcați acumulatorul (consultați instrucțiunile de utilizare și de siguranță ale acumulatorului și încărcătorului).

Montarea/demontarea duzei de pulverizare plată și a țevii de pulverizare

Montarea

- Montați duza de pulverizare plată pe țeava de pulverizare scurtă sau lungă și fixați până auziți zgomotul de fixare.

Figura D

- Apăsăți țeava de pulverizare scurtă sau lungă în pistolul de presiune medie și fixați prin rotire în 90°.

Figura E

Demontarea

- Apăsăți țeava de pulverizare în pistolul de presiune medie, apoi slăbiți-o și scoateți-o prin rotire la 90°.
- Apăsăți butonul de deblocare a duzei de pulverizare plată și scoateți duza de pulverizare plată.

Racordarea/slăbirea furtunului de presiune medie

Racordarea

- Desfaceți complet furtunul de presiune medie și slăbiți toate buclele și răsucirile.
- Racordarea furtunului de presiune medie la aparat:
 - Trageți clema aparatului.
 - Introduceți furtunul de presiune medie.
 - Apăsăți înapoi clema aparatului.

Figura F

- Racordarea furtunului de presiune medie la pistolul de presiune medie:
 - Trageți de clema de la pistolul de presiune medie.
 - Introduceți furtunul de presiune medie.
 - Trageți înapoi clema de la pistolul de presiune medie.

Figura G

- Trageți de furtunul de presiune medie și asigurați-vă de fixarea corespunzătoare în aparat și în pistolul de presiune medie.

Slăbirea

Indicație

Înainte de slăbirea furtunului de presiune medie întrerupeți alimentarea cu apă și decuplați aparatul de la rezervorul de apă, în caz contrar survin scurgeri de apă; consultați capitolul Consumul de apă din rezervorul de apă.

- Pentru slăbire implementați pașii menționați, dar în ordine inversă.

Asigurarea alimentării cu apă

ATENȚIE

Apa murdară și substanțele adăugate constituie pericol de deteriorare a aparatului!

Impuritățile din apă și substanțele adăugate pot cauza deteriorarea aparatului și a accesoriilor.

Folosiți aparatul exclusiv cu apă proaspătă curată, fără impurități sau substanțe adăugate.

Utilizarea de apă murdară, de apă uzată sau de apă sărată este interzisă.

- Verificați presiunea, temperatura și cantitatea de apă alimentată, în scopul verificării conformității cu

cerințele aplicabile, consultați secțiunea *Date tehnice*.

Indicație

Acordați atenție regulamentului comunicat de furnizorul de apă.

Racordarea la o conductă de apă

- Montați furtunul de grădină (nu este inclus în pachetul de livrare) la cuplajul aparatului.

Figura H

- Racordați furtunul de grădină la conducta de apă.
- Deschideți complet robinetul de apă.

Consumul de apă din rezervorul de apă

Aparatul funcționează doar cu rezervorul de apă WT 12l (accesoriu special 2.644-351.0, este inclus în pachetul de livrare al aparatului OC 6-18 Premium).

ATENȚIE

Pericol de deteriorare!

Manipularea necorespunzătoare a rezervorului de apă constituie pericol de deteriorare.

Aționați cu atenție: Preveniți căderea sau răsturnarea aparatului, așezați aparatul cu atenție pe o suprafață stabilă și preveniți lovirea aparatului de diferite obiecte, cum sunt bordurile sau treptele.

Pe durata transportării și tragerii aparatului acționați conform instrucțiunilor menționate în secțiunea *Transportarea*.

- Împingeți aparatul în suportul de pe rezervorul de apă, până auziți zgomotul de fixare.

Indicații: Asigurați-vă de montarea cuplajului pe ștutul pentru apă!

Figura I

ATENȚIE

Pericol de deteriorare!

Scufundarea aparatului în lichide constituie pericol de deteriorare.

Scufundarea aparatului în lichide este interzisă.

Umplerea rezervorului de apă prin scufundare este interzisă.

- Umplerea rezervorului de apă:
 - Deșurubați și îndepărtați capacul rezervorului de apă.
 - Umpleți rezervorul de apă cu apă curată și clară.
 - Montați și fixați prin rotire capacul rezervorului de apă.

Figura J

Indicație

Slăbirea furtunului de presiune medie de la aparat sau de la pistolul de presiune medie poate cauza scurgere de apă.

- Pentru utilizarea aparatului consultați secțiunea *Utilizarea aparatului*.

Demontarea aparatului de pe rezervorul de apă

- Pentru oprirea aparatului consultați secțiunea *Por-nirea/oprirea aparatului*.

ATENȚIE

Pericol de deteriorare!

Îndepărtarea necorespunzătoare a aparatului de la rezervorul de apă constituie pericol de deteriorare.

Prindeți doar mânerul de tras al aparatului pentru îndepărtarea aparatului de la rezervorul de apă.

Tragerea acumulatorilor sau a suporturilor de acumulatori este interzisă.

- Demontarea aparatului de pe rezervorul de apă:
 - Apăsăți și țineți apăsat butonul de deblocare de pe aparat.

- b Prindeți mânerul de tras al aparatului și scoateți aparatul din suportul de aparat.

Figura K

Aspirarea apei din recipientele deschise

Acest aparat de curățat cu presiune este dotat cu furtunul de aspirare KÄRCHER SH 5 (accesoriu special, nr. comandă: 2.644-124.0), fiind potrivit pentru aspirarea apei de suprafață de ex. din recipiente de apă de ploaie sau din iazuri (pentru înălțimea de aspirare maximă consultați secțiunea *Date tehnice*).

1. Deșurubați cuplajul de pe aparat.
2. Umpleți furtunul de aspirare cu apă.
3. Strângeți manual piulița olandeză a furtunului de aspirare de la ștutul pentru apă și cuplați furtunul de aspirare la o sursă de apă (de ex. un recipient de apă de ploaie).
Plasați furtunul de aspirare fără îndoituri și evitați expunerea acestuia la întindere sau la presiune.
4. Dezaerarea furtunului de aspirare:
 - a Consultați secțiunea *Utilizarea aparatului* și lăsați aparatul să funcționeze până la dispariția bulelor de aer din furtunul de aspirare.
 - b Eliberați trăgaciul.
 - c Apăsăți butonul de blocare.

Indicație

Dacă dezaerarea aparatului nu este posibilă, demontați lancia de pe pistolul de presiune medie, reduceți înălțimea de aspirație și reluați dezaerarea; consultați secțiunea Montarea/demontarea duzei de pulverizare plată și a țevii de pulverizare.

Dacă aparatul nu generează presiune în continuare, montați șancea, racordați aparatul la o conductă de apă și lăsați-l să funcționeze timp de aproximativ 1 minut, până la dezaerarea completă. Ulterior repetați pașii 1 - 4.

Montarea acumulatorului

⚠ PRECAUȚIE

Pericol de rănire și deteriorare dacă setul de acumulatori nu este cuplat!

Un set de acumulatori care nu este cuplat corect poate cădea și poate provoca răniri sau deteriorări.

Asigurați-vă că setul de acumulatori se fixează corect în suportul setului de acumulatori.

1. Împingeți acumulatorul în suportul de acumulator, până auziți zgomotul de fixare.

Figura L

Utilizarea

ATENȚIE

Pericol de deteriorare a pompei în caz de funcționare la uscat!

Daune pompă

Opriiți aparatul, dacă acesta nu generează presiune timp de 2 minute.

Acționați conform indicațiilor menționate în Remedierea defecțiunilor.

Pornirea/oprirea aparatului

Pornirea

1. Oprirea aparatului:
 - a Consumul de apă dintr-o conductă de apă sau dintr-un rezervor deschis: Așezați aparatul cu partea inferioară pe o suprafață orizontală și plană.

Figura M

- b Consumul de apă dintr-un rezervor de apă: Așezați rezervorul de apă cu roțile și picioarele suport pe o suprafață orizontală, plană.

Figura N

2. Apăsăți butonul PORNIT/OPRIT.

Figura O

Becul LED de indicare a stării de funcționare luminează.

Aparatul este gata de funcționare.

Oprirea

3. Apăsăți butonul PORNIT/OPRIT.

Becul LED de indicare a stării de funcționare se stinge.

Aparatul este oprit.

Utilizarea aparatului

1. Pentru pornirea aparatului consultați secțiunea *Pornirea/oprirea aparatului*.

2. Utilizarea aparatului:

- a Apăsăți butonul de deblocare.

- b Apăsăți trăgaciul până la capăt și efectuați lucrările de curățare.

Figura P

Utilizarea cu substanță de curățare

⚠ PERICOL

Manipularea agenților de curățare implică pericol de viață și de sănătate!

Manipularea necorespunzătoare a agenților de curățare poate cauza deces și afectarea gravă a stării de sănătate.

Acordați atenție informațiilor menționate în fișa de date de siguranță comunicată de producătorului agentului de curățare, în special indicațiilor referitoare la echipamentul individual de protecție.

ATENȚIE

Substanțele străine din apă constituie pericol de deteriorare!

Substanțele străine din apă vor cauza deteriorarea aparatului.

Este interzisă adăugarea în apă a substanțelor străine, cum sunt agenții de curățare, pesticidele sau alte substanțe.

ATENȚIE

Expunerea lungă la agentul de curățare și uscarea agentului de curățare constituie risc de deteriorare a aparatului!

Agentul de curățare poate cauza deteriorarea suprafețelor fierbinți, și dacă este lăsat să acționeze pentru o perioadă de timp mai lungă.

Aplicarea agentului de curățare pe suprafețele fierbinți este interzisă; acordați atenție timpului de acționare maxim.

Evitați uscarea agentului de curățare.

1. Pulverizați cu moderație substanță de curățare pe suprafața uscată și lăsați să acționeze (evitați uscarea).
2. Pentru eliminarea impurităților cu jet sub presiune consultați secțiunea *Utilizarea aparatului*.

Întreruperea utilizării

1. Întreruperea utilizării:

- a Eliberați trăgaciul.

- b Apăsăți butonul de blocare.

Trăgaciul este securizat.

Figura Q

Indicație

În cazul perioadelor mai lungi de întrerupere a lucrului, îndepărtați setul de acumulatori din aparat și asigurați-l împotriva utilizării neautorizate.

1. Pentru oprirea aparatului apăsați butonul PORNIT / OPRIT, consultați secțiunea *Pornirea/oprirea aparatului*.
2. Scoaterea acumulatorului:
 - a Apăsați butonul de deblocare a acumulatorilor.
 - b Scoateți acumulatorul din suportul de acumulator.

Figura R

Finalizarea utilizării

1. Eliberați tăgaciul.
2. Finalizarea alimentării cu apă a aparatului:
 - a Consumul de apă dintr-o conductă de apă: Închideți robinetul de apă.
 - b Consumul de apă dintr-un recipient deschis: Deșurubați furtunul de aspirare de pe ștuțul pentru apă.
 - c Consumul de apă dintr-un rezervor de apă: Goliți rezervorul de apă.
3. Acționați trăgaciul timp de maxim 1 minut. Aparatul este depresurizat și restul de apă este pompat din aparat.
4. Eliberați tăgaciul.
5. Apăsați butonul de blocare. Trăgaciul este securizat.
6. Apăsați butonul PORNIT /OPRIT. Becul LED de indicare a stării de funcționare se stinge. Aparatul este oprit.
7. Consumul de apă dintr-o conductă de apă: Decuplați furtunul de grădină de pe cuplaj.
8. Pentru depozitarea accesoriilor consultați secțiunea *Depozitarea accesoriilor*.
9. Îndepărtați și încărcați acumulatorul (consultați secțiunea *Scoaterea acumulatorului*).

Depozitarea accesoriilor

1. Pentru finalizarea utilizării consultați secțiunea *Finalizarea utilizării*.
2. Pentru slăbirea furtunului de presiune medie la aparat și la pistolul de presiune medie consultați capitolul *Racordarea/slăbirea furtunului de presiune medie*.
3. Drenați apa rămasă în accesorii.
4. Înfășurați furtunul de presiune medie.
5. Aparatul cu rezervor de apă: Fixați furtunul de presiune medie de suportul de furtun.

Figura S

6. Pentru montarea duzei de jet plat la lancea lungă consultați secțiunea *Montarea/demontarea duzei de pulverizare plată și a țevii de pulverizare*.
7. Cuplați lancea lungă de suportul de țevii de pulverizare.

Figura T

8. Pentru montarea lăncii scurte pe pistolul de presiune medie consultați secțiunea *Montarea/demontarea duzei de pulverizare plată și a țevii de pulverizare*.
9. Fixați pistolul de presiune medie de suportul de pistol.

⚠ PRECAUȚIE

Pericol de rănire și de deteriorare din cauza ignorării greutății!

Pe durata transportării și depozitării aparatului persistă pericolul de rănire și de pagube materiale, în cazul ignorării greutății.

Pe durata transportării și depozitării aparatului acordați atenție și greutateii aparatului, consultați secțiunea *Date tehnice*.

ATENȚIE

Pericol de deteriorare!

Manipularea necorespunzătoare a rezervorului de apă constituie pericol de deteriorare.

Acționați cu atenție: Preveniți căderea sau răsturnarea aparatului, așezați aparatul cu atenție pe suprafață și preveniți lovirea aparatului de diferite obiecte, cum sunt bordurile sau treptele.

ATENȚIE

Expunerea la îngheț poate cauza deteriorarea aparatului!

În caz de îngheț apa poate cauza deteriorarea aparatului și a accesoriilor.

Pe durata transportării și depozitării aparatului preveniți expunerea acestuia la îngheț.

1. Pentru finalizarea utilizării consultați secțiunea *Finalizarea utilizării*.

Transportarea aparatului

2. Transportarea aparatului:
 - a Aparatul fără rezervor de apă: Pentru ridicarea și transportarea aparatului folosiți mânerul de tras al aparatului.

ATENȚIE

Pericol de deteriorare!

În cazul transportării necorespunzătoare persistă pericolul de deteriorare.

Transportarea aparatului cu folosirea mânerului portant este interzisă, dacă rezervorul de apă conține apă; în acest caz folosiți exclusiv mânerul portant al rezervorului de apă.

- b Aparatul cu rezervor de apă: Pentru ridicarea și transportarea rezervorului de apă folosiți mânerul de tras al acestuia.

Figura U

Transportarea aparatului dotat cu rezervorul de apă

3. Transportarea aparatului dotat cu rezervorul de apă:
 - a Scoateți mânerul de tragere.
 - b Încălinați rezervorul de apă pe roți.
 - c Pentru tragerea rezervorului de apă folosiți mânerul de tragere.

Figura V

Transportarea aparatului cu un vehicul

4. Aparatul cu rezervor de apă: Împingeți în jos mânerul de tragere până la poziționarea acestuia la mânerul de tras al rezervorului de apă.
5. Încărcați aparatul într-un vehicul și securizați-l împotriva alunecării și răsturnării, în conformitate cu prevederile aplicabile.

Depozitarea

⚠ **PRECAUȚIE**

Pericol de rănire și de deteriorare din cauza ignorării greutății!

Pe durata transportării și depozitării aparatului persistă pericolul de rănire și de pagube materiale, în cazul ignorării greutății.

Pe durata transportării și depozitării aparatului acordați atenție și greutății aparatului, consultați secțiunea Date tehnice.

ATENȚIE

Expunerea la îngheț poate cauza deteriorarea aparatului!

În caz de îngheț apa poate cauza deteriorarea aparatului și a accesoriilor.

Pe durata transportării și depozitării aparatului preveniți expunerea acestuia la îngheț.

1. Pentru finalizarea utilizării consultați secțiunea Finalizarea utilizării.

ATENȚIE

Algele constituie pericol de deteriorare!

Pe durata depozitării umiditatea din rezervorul de apă poate cauza apariția algelor. Algele pot cauza deteriorarea aparatului și pot cauza apariția de mirosuri.

După finalizarea utilizării drenați complet apa din rezervorul de apă.

Înainte de depozitare îndepărtați capacul rezervorului de apă, în scopul asigurării aerisirii corespunzătoare

2. Îndepărtați capacul rezervorului de apă și puneți-l în sertarul de depozitare.

3. Depozitați aparatul și accesoriile în spațiu închis protejat împotriva înghețului și împotriva expunerii directe la razele soarelui.

Îngrijirea și întreținerea

ATENȚIE

Pericol de deteriorare din cauza lucrărilor necorespunzătoare la aparat!

Scurtcircuit, daune provocate de umiditate și daune materiale

Înainte de tutror lucrărilor la aparat, opriți aparatul și scoateți pachetul de acumulatori.

Nu curățați aparatul cu jet de apă și nu îl scufundați în lichide.

Nu utilizați substanțe de curățare abrazive sau agresive pentru curățare.

Dispozitivul nu necesită întreținere.

Curățarea aparatului

1. Curățați aparatul cu o cârpă umedă.

Curățarea rezervorului de apă

1. Pentru curățarea rezervorului de apă folosiți o lavetă umedă.

Curățarea filtrului fin

Curățați filtrul fin în mod regulat.

1. Pentru depresurizarea aparatului consultați secțiunea Finalizarea utilizării.

2. Aparatul cu rezervor de apă: Pentru separarea aparatului de rezervorul de apă consultați secțiunea Consumul de apă din rezervorul de apă.

ATENȚIE

Curățarea necorespunzătoare a aparatului constituie risc de deteriorare!

Curățarea necorespunzătoare va cauza deteriorarea filtrului fin.

Curățați filtrul fin numai sub jet de apă curgătoare, în sens contrar direcției de curgere.

Folosirea obiectelor ascuțite sau dure, cum sunt acele sau periile de sărmă este interzisă.

ATENȚIE

Pericol de deteriorare!

Utilizarea aparatului fără filtrul fin constituie pericol de deteriorare.

Utilizarea aparatului fără filtrul fin sau cu filtrul fin deteriorat este interzisă.

Înainte de montarea filtrului fin asigurați-vă de lipsa oricăror semne de deteriorare; înlocuiți imediat filtrul fin deteriorat.

3. Curățarea filtrului fin:

a. Deșurubați cuplajul de la ștuțul de apă.

b. Scoateți filtrul fin din ștuțul pentru apă.

c. Clătiți filtrul fin sub jet de apă, de la exterior spre interior.

Figura W

4. Pentru montarea filtrului fin urmați pașii menționați, dar în ordine inversă.

Curățarea supapei de evacuare din rezervorul de apă

Curățați supapa de evacuare din rezervorul de apă, dacă este murdară sau dacă prezintă scurgeri.

1. Pentru depresurizarea aparatului consultați secțiunea Finalizarea utilizării.

2. Pentru separarea aparatului de rezervorul de apă consultați secțiunea Consumul de apă din rezervorul de apă.

3. Curățați supapa de evacuare:

a. Înclinați înainte rezervorul de apă.

b. Folosiți un jet de apă pentru spălarea depunerilor din supapa de evacuare.

Figura X

Remedierea defecțiunilor

⚠ **PERICOL**

Atingerea componentelor aflate sub tensiune

Șoc electric

Înainte de tutror lucrărilor la aparat, opriți aparatul și scoateți setul de acumulatori.

Dispuneți realizarea lucrărilor de reparații și a lucrărilor la componentele electrice doar de către personalul autorizat de service.

Defecțiunile mici le puteți remedia dvs. cu ajutorul următoarelor liste de ansamblu.

În caz de dubiu vă rugăm să vă adresați unității de service autorizate.

Eroare	Cauză	Remediere
Aparatul nu pornește	Acumulatorul nu este plasat corespunzător în suportul de acumulator.	1. Împingeți acumulatorul în suportul de acumulator, până auziți zgomotul de fixare.
	Nivelul de încărcare a acumulatorului este prea scăzut.	1. Încărcați acumulatorul.
	Aparatul sau acumulatorul este supraîncălzit /prea rece.	1. Îndepărtați acumulatorul din aparat și lăsați-l să se răcească sau să se încălzească. 2. Acordați atenție temperaturii ambientale permise, consultați secțiunea <i>Date tehnice</i> . 3. Evitați expunerea aparatului și al acumulatorului la lumina soarelui și nu utilizați /depozitați aparatul în afara intervalului de valori de temperatură ambientală admisă.
	Acumulatorul sau încărcătorul prezintă defecțiuni.	1. Înlocuiți acumulatorul sau încărcătorul.
Aparatul se oprește singur	Aparatul sau acumulatorul este supraîncălzit /prea rece.	1. Îndepărtați acumulatorul din aparat și lăsați-l să se răcească sau să se încălzească. 2. Acordați atenție temperaturii ambientale permise, consultați secțiunea <i>Date tehnice</i> . 3. Evitați expunerea aparatului și al acumulatorului la lumina soarelui și nu utilizați /depozitați aparatul în afara intervalului de valori de temperatură ambientală admisă.
Aparatul nu generează presiune sau presiunea este insuficientă respectiv jetul pulsează	Orificiul duzei de jet plat este murdar.	1. Folosiți un ac și îndepărtați murdăria din gaura duzei. 2. Spălați cu apă partea frontală a duzei de jet plat.
	Alimentarea cu apă este prea redusă.	1. Deschideți complet robinetul de apă. 2. Verificați alimentarea cu apă și asigurați-vă de faptul că debitul de pompare este corespunzător.
	Rezervorul de apă este gol.	1. Umpleți rezervorul de apă cu apă curată și clară.
	Alimentarea cu apă prin furtunul de aspirație este insuficientă.	1. Utilizați exclusiv furtunul de aspirare KÄRCHER SH 5. 2. Pentru dezaerarea furtunului de aspirație și a aparatului consultați secțiunea <i>Aspirarea apei din recipientele deschise</i> . 3. Plasați furtunul de aspirație fără îndoitori. 4. Trageți trăgaciul până la opritor. 5. Pentru reducerea înălțimii de aspirare consultați secțiunea <i>Date tehnice</i> . 6. Aparatul nu aspiră apă: Racordați aparatul la o conductă de apă și lăsați-l să funcționeze timp de aproximativ 1 minut. Pentru montarea și dezaerarea ulterioară a furtunului de aspirare consultați secțiunea <i>Aspirarea apei din recipientele deschise</i> .
	Inelul de etanșare de la cuplaj este deteriorat.	1. Înlocuiți inelul de etanșare.
	Filtrul fin este murdar.	1. Pentru curățarea filtrului fin consultați secțiunea <i>Curățarea filtrului fin</i> .

Eroare	Cauză	Remediere
Aparatul prezintă scurgeri	Supapa de evacuare din rezervorul de apă este murdară.	1. Pentru curățarea supapei de evacuare consultați secțiunea <i>Curățarea supapei de evacuare din rezervorul de apă</i> .
	Furtunul de presiune medie nu este racordat la aparat.	1. Nu slăbiți furtunul de presiune medie de la aparat, dacă aparatul este racordat la sursa de alimentare cu apă sau dacă rezervorul de apă este montat. 2. Înainte de slăbirea furtunului de presiune medie întrerupeți alimentarea cu apă și decuplați aparatul de la rezervorul de apă; consultați secțiunea <i>Consumul de apă din rezervorul de apă</i> .
	Inelul de etanșare de la ștuțul pistolului de presiune medie este deteriorat.	1. Înlocuiți inelul de etanșare.
	Inelul de etanșare de la cuplaj este deteriorat.	1. Înlocuiți inelul de etanșare.
	Scurgerile reduse la aparat pot fi necesare din punct de vedere tehnic.	1. În cazul intensificării scurgerilor contactați departamentul service KÄRCHER și solicitați verificarea aparatului.
Furtunul de presiune medie prezintă scurgeri	Furtunul de presiune medie nu este racordat la pistolul de presiune medie.	1. Nu slăbiți furtunul de presiune medie de la pistolul de presiune medie, dacă aparatul este racordat la sursa de alimentare cu apă sau dacă rezervorul de apă este montat. 2. Înainte de slăbirea furtunului de presiune medie întrerupeți alimentarea cu apă la pistolul de presiune medie, consultați secțiunea <i>Racordarea la o conductă de apă</i> sau demontați aparatul de la rezervorul de apă, consultați secțiunea <i>Consumul de apă din rezervorul de apă</i> .
	Inelul de etanșare de la ștuțul pistolului de presiune medie este deteriorat.	1. Înlocuiți inelul de etanșare.
	Furtunul de presiune medie este deteriorat.	1. Înlocuiți imediat furtunul de presiune medie. Repararea furtunului de presiune medie este interzisă.
Aparatul funcționează uscat	Filtrul fin este murdar.	1. Pentru curățarea filtrului fin consultați secțiunea <i>Curățarea filtrului fin</i> .
	Cantitatea de apă alimentată este prea mică.	1. Asigurați-vă de faptul că alimentarea cu apă îndeplinește cerințele, consultați capitolul <i>Asigurarea alimentării cu apă</i> . 2. Asigurați-vă de racordarea corespunzătoare a aparatului la sursa de alimentare cu apă și de dezaerarea corespunzătoare a aparatului, consultați secțiunea <i>Racordarea la o conductă de apă</i> , <i>Consumul de apă din rezervorul de apă</i> sau <i>Aspirarea apei din recipientele deschise</i> . 3. Înainte de pornirea aparatului așteptați 20 de secunde sau lăsați aparatul să se răcească (întrerupătorul de protecție a motorului a cuplat, consultați secțiunea <i>Întrerupătorul de protecție a motorului</i>).
Aparatul este supraîncălzit sau este prea rece	Întrerupătorul de protecție a motorului a cuplat, consultați secțiunea <i>Întrerupătorul de protecție a motorului</i> .	1. Lăsați aparatul să se răcească sau să se încălzească. 2. Acordați atenție temperaturii ambientale permise, consultați secțiunea <i>Date tehnice</i> . 3. Evitați expunerea aparatului la lumina soarelui și nu utilizați/depozitați aparatul în afara intervalului de valori de temperatură ambientală admisă.

Eroare	Cauză	Remediere
Aparatul consumă prea mult curent	Corpurile străine din aparat sau din accesoriilor cauzează blocaj.	1. Folosiți un ac și îndepărtați corpurile străine din gaura duzei de pulverizare plată. 2. Spălați cu apă partea frontală a duzei de pulverizare plată. 3. Contactați departamentul service KÄRCHER și solicitați verificarea aparatului.
	Accesoriile utilizate sunt incompatibile.	1. Utilizați exclusiv accesoriile aprobate de KÄRCHER.
	Trăgaciul nu a fost tras complet.	1. Trageți trăgaciul până la opritor.

Garanție

În fiecare țară sunt valabile condițiile de garanție acordate de distribuitorul nostru din țara respectivă. Eventuale defecțiuni survenite la aparat în perioada de garanție vor fi remediate gratuit, în limita în care sunt defecțiuni de fabricație sau de material. Pentru a beneficia de garanție, prezentați-vă cu chitanța de cumpărare la comerciantul dvs. sau la cea mai apropiată unitate de service autorizată.

(Pentru adresă, consultați pagina din spate)

Pentru mai multe informații privind garanția (dacă sunt disponibile) vă rugăm accesați meniul „Descărcări” din opțiunea Service al paginii web al reprezentanței Kärcher din țara dvs.

Declarație de conformitate UE

Prin prezenta, declarăm că aparatul indicat mai jos corespunde cerințelor fundamentale privind siguranța și sănătatea prevăzute în directivele UE relevante, prin proiectarea și construcția sa, precum și în versiunea comercializată de noi. În cazul efectuării unei modificări a aparatului care nu a fost convenită cu noi, această declarație își pierde valabilitatea.

Produs: Mobile Outdoor Cleaner

Tip: OC 6-18, OC 6-18 Premium

Directive UE relevante

2014/30/UE

2011/65/UE

2000/14/UE

Norme armonizate aplicate

EN 60335-1

EN 60335-2-54

EN 62233: 2008

EN 55014-1: 2017 + A11: 2020

EN 55014-2: 1997 + A1: 2001 + A2: 2008

EN IEC 63000: 2018

Procedura de evaluare a conformității

2000/14/UE: Anexa V

Nivel de putere acustică dB(A)

OC 6-18, OC 6-18 Premium

Măsurat: 82

Garantat: 84

Semnatarii acționează în numele și prin împuternicirea Consiliului director.

H. Jenner

Chairman of the Board of Management

S. Reiser

Manager Regulatory Affairs & Certification

Însărcinat cu elaborarea documentației:

S. Reiser

Alfred Kärcher SE & Co. KG

Alfred-Kärcher-Str. 28 - 40

71364 Winnenden (Germania)

Tel.: +49 7195 14-0

Fax: +49 7195 14-2212

Winnenden, 2024/04/01

Date tehnice

Date privind puterea aparatului

Tensiune de lucru	V	18
Grad de protecție		IPX4
Clasă de protecție		III
Interval de funcționare (max.) la încărcare completă a acumulatorului cu set de acumulatori Battery Power 18/25	min	12
Voluim rezervor de apă	l	12
Presiune maximă admisă	MPa	2,4

Conectare la sursa de apă

Presiune de alimentare (max.)	MPa	1,0
Temperatură de alimentare (max.)	°C	40
Înălțime de aspirare (max.)	m	0,5
Temperatura ambiantă admisă	°C	5-40

Dimensiuni și greutate

Greutate de regim tipică (aparat fără rezervor de apă)	kg	3,3
Greutate de regim tipică (aparat cu rezervor de apă)	kg	18,5
Lungime x Lățime x Înălțime (aparat fără rezervor de apă)	mm	384 x 241 x 204
Lungime x Lățime x Înălțime (aparat cu rezervor de apă)	mm	349 x 321 x 586

Valori calculate conform EN 60335-2-79

Valoarea vibrațiilor mână-braț	m/s ²	0,5
Incertitudine K	m/s ²	0,5
Nivel de zgomot L _{pA}	dB(A)	69
Incertitudine K _{pA}	dB(A)	3
Nivel de putere acustică L _{WA} + In-certitudine K _{WA}	dB(A)	84

Sub rezerva rezerva modificărilor tehnice.

Obsah

KÄRCHER Home & Garden App.....	176
Bezpečnostné pokyny	176
Bezpečnostné zariadenia	177
Ochrana životného prostredia	177
Používanie v súlade s účelom	177
Príslušenstvo a náhradné diely	177
Rozsah dodávky	177
Popis prístroja	177
Montáž.....	178
Uvedenie do prevádzky.....	178
Prevádzka	179
Preprava	180
Skladovanie	181
Starostlivosť a údržba.....	181
Pomoc pri poruchách	181
Záruka	184
EÚ vyhlásenie o zhode.....	184
Technické údaje.....	184

KÄRCHER Home & Garden App

S aplikáciou KÄRCHER Home & Garden profitujete pri používaní vášho prístroja z nasledujúcich výhod:

- Tipy týkajúce sa používania a znalosti expertov
- Produktové informácie, prehľad príslušenstva a návody na obsluhu.
- Pomocné informácie a kontakt na servisné oddelenie.
- Internetový obchod - exkluzívne ponuky a mnoho ďalšieho.

Naskenujte kód nachádzajúci sa na obale, alebo si z vášho obchodu s aplikáciami stiahnite aplikáciu KÄRCHER Home & Garden a pohodlne si zaregistrujte váš produkt.

Bezpečnostné pokyny



Pred prvým použitím prístroja si prečítajte tieto bezpečnostné pokyny, tento originálny návod na používanie, bezpečnostné pokyny priložené k súprave akumulátorov a pôvodný návod na prevádzku priložený k súprave akumulátorov / nabíjačke. Riadte sa informáciami a pokynmi, ktoré sú v nich uvedené. Tieto dokumenty si uschovajte pre neskoršie použitie alebo pre nasledujúceho majiteľa.

Okrem pokynov uvedených v návode na prevádzku je nutné zohľadňovať aj príslušne platné všeobecné bezpečnostné predpisy a predpisy týkajúce sa prevencie vzniku nehôd.

Stupne nebezpečenstva

⚠ NEBEZPEČENSTVO

- *Upozornenie na bezprostredne hroziace nebezpečenstvo, ktoré vedie k ťažkým fyzickým poraneniám alebo k smrti.*

⚠ VÝSTRAHA

- *Upozornenie na možnú nebezpečnú situáciu, ktorá môže viesť k ťažkým fyzickým poraneniám alebo k smrti.*

⚠ UPOZORNENIE

- *Upozornenie na možnú nebezpečnú situáciu, ktorá môže viesť k ľahkým fyzickým poraneniám.*

POZOR

- *Upozornenie na možnú nebezpečnú situáciu, ktorá môže viesť k vecným škodám.*

Všeobecné bezpečnostné pokyny

⚠ NEBEZPEČENSTVO • *Nebezpečenstvo zadusenia. Obalové fólie uchovávajte mimo dosahu detí.*

⚠ VÝSTRAHA • *Prístroj používajte len v súlade s účelom. Zohľadnite miestne danosti a pri práci s prístrojom dávajte pozor na tretie osoby, obzvlášť na deti.*

- *Osoby s obmedzenými fyzickými, zmyslovými alebo duševnými schopnosťami resp. osoby s nedostatkom skúseností alebo vedomostí smú zariadenie používať len vtedy, keď sú pod správnym dozorom resp. keď ich osoba kompetentná z hľadiska bezpečnosti poučila o bezpečnom používaní zariadenia a rozumiejú príslušným nebezpečenstvám.*
- *Deti nesmú používať tento prístroj.*
- *Dozerajte na deti, aby sa nemohli hrať so zariadením.*

⚠ UPOZORNENIE • *Bezpečnostné zariadenia slúžia na Vašu ochranu. Nikdy nemeňte ani neobchádzajte bezpečnostné zariadenia.*

Prevádzka

⚠ NEBEZPEČENSTVO • *Prevádzka v oblastiach ohrozených explóziou je zakázaná.*

- *Pri používaní tohto prístroja v nebezpečných oblastiach (napr. čerpacích staniciach pohonných hmôt) dodržiavajte príslušné bezpečnostné predpisy.*

⚠ VÝSTRAHA • *Prúdom vody nemierte na osoby, zvieratá, aktívne elektrické zariadenia alebo voľné predmety.*

- *Nečistite vysokotlakovým prúdom žiadne predmety obsahujúce látky škodlivé pre zdravie (napr. azbest).*
- *Zariadenie obsahuje elektrické konštrukčné diely, a preto ho nečistite pod tečúcou vodou.*

⚠ UPOZORNENIE • *Nepoužívajte zariadenie, ak predtým došlo k jeho pádu alebo ak je viditeľne poškodené resp. netesné.*

- *V zmysle platných predpisov prístroj nikdy nepoužívajte bez systémového oddeľovača na sieti pitnej vody. Ubezpečte sa, že prípojka vášho domáceho vodného zariadenia, prostredníctvom ktorej sa tlakový čistič prevádzkuje, je vybavená systémovým oddeľovačom podľa normy EN 12729, typ BA.*
- *Voda, ktorá preteká cez systémový oddeľovač, sa viac nepovažuje za pitnú vodu.*
- *Prístroj počas prevádzky nikdy nenechávajte bez dozoru.*
- *Prístroj používajte a skladujte len v zmysle popisu resp. obrázka.*

POZOR • *Poškodenie prístroja spôsobené chodom nasucho. Prístroj zapínajte len vtedy, keď je zabezpečené napájanie vodou.*

- *Prístroj nepoužívajte pri teplotách pod 0°C.*

Symbyly na prístroji

	Vysokotlakový prúd sa nesmie smerovať na osoby, zvieratá, aktívne elektrické zariadenia alebo na samotný prístroj. Prístroj chráňte pred mrazom.
	Prístroj sa nesmie pripojiť bezprostredne na verejnú sieť pitnej vody.



Údaj o garantovanej hladine akustického tlaku.

Bezpečnostné zariadenia

Blokovací gombík páčky spúšťa

Blokovací gombík blokuje spúšť a bráni neúmyselnému spusteniu prístroja.

Motorový istič

Pri príliš vysokom príkone/vysokoj teplote motorový istič vypne prístroj.

Pred opätovným zapnutím počkajte 20 sekúnd, resp. nechajte prístroj vychladnúť.

Ochrana životného prostredia



Obalové materiály sú recyklovateľné. Obaly zlikvidujte ekologickým spôsobom.



Elektrické a elektronické prístroje obsahujú cenné recyklovateľné materiály a často aj komponenty, akými sú napr. batérie, akumulátory alebo olej, ktoré pri nesprávnej manipulácii alebo likvidácii

môžu predstavovať potenciálne nebezpečenstvo pre ľudské zdravie a životné prostredie. Tieto komponenty sú však potrebné na správnu prevádzku prístroja. Prístroje označené týmto symbolom nesmú byť likvidované spolu s domovým odpadom.



Čistiace práce, pri ktorých sa do odpadovej vody dostávajú zvyšky oleja, napr. umývanie motora, podvozku, sa smú vykonávať iba v umývačkách s odlučovačom oleja.



Odber vody z verejných zdrojov je v niektorých krajinách zakázaný.

Informácie o obsiahnutých látkach (REACH)

Aktuálne informácie o obsiahnutých látkach sú uvedené na: www.kaercher.de/REACH

Používanie v súlade s účelom

Akumulátorový tlakový čistič je určený len na súkromné používanie.

Akumulátorový tlakový čistič je určený na čistenie strojov, vozidiel, stavebných objektov, náradia, fasád, terás, záhradných prístrojov atď. prúdom vody.

Súpravy akumulátorov a nabíjačky

Prístroj používajte len so súpravami akumulátorov a nabíjačkami systému KÄRCHER 18 V Battery Power (+).



Vhodné súpravy akumulátorov a nabíjačky sú označené symbolom systému KÄRCHER 18 V Battery Power (+).

Vhodné súpravy akumulátorov nesú označenie "Battery Power 18/... a Battery Power+ 18/...".

Vhodné nabíjačky nesú označenie "BC 18 V ...".

Príslušenstvo a náhradné diely

Používajte len originálne príslušenstvo a originálne náhradné diely, pretože takéto komponenty zaručujú bezpečnú a bezporuchovú prevádzku zariadenia.

Informácie o príslušenstve a náhradných dieloch sa nachádzajú na stránke www.kaercher.com.

Špeciálne príslušenstvo

Používajte iba špeciálne príslušenstvo s modrou zátkou.

Upozornenia týkajúce sa súpravy akumulátorov a nabíjačky

Ako špeciálne príslušenstvo sú k dispozícii:

- Súpravy akumulátorov/nabíjačky, ktoré nie sú súčasťou rozsahu dodávky, alebo sú dodatočne potrebné
- Rýchlonabíjačka a súprava akumulátorov s väčšou kapacitou

Rozsah dodávky

Rozsah dodávky zariadenia je znázornený na obale. Pri rozbaľovaní skontrolujte, či je obsah kompletný. V prípade chýbajúceho príslušenstva alebo pri výskyte poškodení spôsobených prepravou informujte Vášho predajcu.

Popis prístroja

V tomto návode na obsluhu je popísané maximálne vybavenie. V závislosti od modelu existujú rozdiely v rozsahu dodávky (pozrite si obal).

Obrázky sa nachádzajú na strane s grafikami Obrázok A

- 1 Dýza s plochým prúdom
- 2 Tlačidlo na odblokovanie dýzy s plochým prúdom
- 3 Dlhý pracovný nadstavec
- 4 Strednotlaková pištoľ
- 5 Zaisťovacie tlačidlo
- 6 Odisťovacie tlačidlo
- 7 Spúšťacia páčka
- 8 Svorka na strednotlakovej pištoľi
- 9 Krátky pracovný nadstavec
- 10 Držadlo prístroja
- 11 Strednotlaková hadica
- 12 * Záhradná hadica (vystužená tkaninou, priemer minimálne 1/2 palca (13 mm), dĺžka minimálne 7,5 m, s bežne dostupnou rýchlospojkou)
- 13 Spojka
- 14 ** Sacia hadica KÄRCHER SH 5 na zásobovanie vodou z otvorených nádrží
- 15 *** Nabíjačka so zástrčkou Battery Power 18 V
- 16 **** Súprava akumulátorov Battery Power 18/25
- 17 Držiak pištole
- 18 Prístroj
- 19 Svorka na prístroji
- 20 Držiak pracovného nadstavca
- 21 LED prevádzkového stavu
- 22 Zapínač/vypínač
- 23 Odisťovacie tlačidlo súpravy akumulátorov
- 24 Upevnenie súpravy akumulátorov
- 25 Vodné hrdlo
- 26 Typový štítok
- 27 Jemný filter

- * Potrebne navyše a predávané samostatne
- ** Voliteľne dostupné
- *** S výnimkou Battery Set: potrebne navyše a predávané samostatne

Obrázok B

Nádrž na vodu WT 12l

(voliteľne dostupné, v prípade OC 6-18 Premium súčasťou rozsahu dodávky)

- ① Nádrž na vodu
- ② Uchytenie prístroja
- ③ Tlačidlo na odblokovanie prístroja
- ④ Uzáver nádrže na vodu
- ⑤ Ťažná rukoväť
- ⑥ Držadlo nádrže na vodu
- ⑦ Držiak hadice
- ⑧ Koleso
- ⑨ Odkladacia priehradka
- ⑩ Podstavec
- ⑪ Vypúšťací ventil

Blikajúce kódy

LED prevádzkového stavu indikuje prevádzkový stav a poruchy.

_____	Prístroj je zapnutý.
_____	Prístroj je vypnutý.
.....	Blikajúci kód 1, pozri <i>Prístroj beží nasucho.</i>
.. .. .	Blikajúci kód 2, pozri <i>Prístroj je príliš teplý alebo príliš studený.</i>
.... ..	Blikajúci kód 3, pozri <i>Prístroj spotrebuje príliš veľa prúdu.</i>

Montáž

Pred uvedením do prevádzky na prístroj namontujte voľné priložené diely.

Montáž držiaka pracovného nadstavca a pištole

POZOR

Držiak pracovného nadstavca a pištole už nie je možné po zavaknutí demontovať!

1. Držiak pracovného nadstavca zasuňte do ľavého uchytenia na prístroji tak, aby došlo k jeho zavaknutiu.

Obrázok C

2. Držiak pištole zasuňte do pravého uchytenia na prístroji tak, aby došlo k jeho zavaknutiu.

Uvedenie do prevádzky

Nabíjanie súpravy akumulátorov

1. Nabíte súpravu akumulátorov (pozrite si návod na obsluhu a bezpečnostné pokyny platné pre súpravu akumulátorov a nabíjačku).

Montáž/demontáž dýzy s plochým prúdom a pracovného nadstavca

Montáž

1. Nasadíte dýzu s plochým prúdom na krátky alebo dlhý pracovný nadstavec, až kým nezacvakne.

Obrázok D

2. Krátky alebo dlhý pracovný nadstavec zatlačte do strednotlakovej pištole a upevnite otočením o 90°.

Obrázok E

Demontáž

3. Zatlačte pracovný nadstavec do strednotlakovej pištole a uvoľnite ho otočením o 90° a vytiahnite.
4. Stlačte tlačidlo na odblokovanie dýzy s plochým prúdom a vytiahnite dýzu.

Pripojenie/uvoľnenie strednotlakovej hadice

Pripojenie

1. Strednotlakovú hadicu odviňte a uvoľnite prípadné slučky a pretočenia.
2. Pripojenie strednotlakovej hadice na prístroj:
 - a Potiahnite svorku na prístroji.
 - b Zasuňte strednotlakovú hadicu.
 - c Zatlačte svorku na prístroji späť.

Obrázok F

3. Pripojenie strednotlakovej hadice na strednotlakovú pištoľ:
 - a Potiahnite svorku na strednotlakovej pištole.
 - b Zasuňte strednotlakovú hadicu.
 - c Zatlačte svorku na strednotlakovej pištole späť.

Obrázok G

4. Zatiahnite za strednotlakovú hadicu, aby ste skontrolovali pevné uchytenie v prístroji a v strednotlakovej pištole.

Uvoľnenie

Upozornenie

Pred uvoľnením strednotlakovej hadice prerušte zásobovanie vodou alebo odstráňte prístroj z nádrže na vodu, pozri Odber vody nádrže na vodu, inak voda vytečie.

5. Uvoľnenie sa vykonáva v opačnom poradí.

Zabezpečenie zásobovania vodou

POZOR

Nebezpečenstvo poškodenia v dôsledku znečistennej vody a prísad!

Nečistoty vo vode môžu spôsobiť poškodenie prístroja a príslušenstva.

Prístroj prevádzkujte výlučne s čistou sladkou vodou bez nečistôt alebo prísad.

V žiadnom prípade nepoužívajte znečistenú, odpadovú ani slanú vodu.

1. Skontrolujte, či tlak, teplota a množstvo dodávanej vody spĺňajú požiadavky, pozri *Technické údaje.*

Upozornenie

Dodržiavajte predpisy dodávateľa vody.

Pripojenie na vodovodné potrubie

1. Pripojte záhradnú hadicu (nie je súčasťou rozsahu dodávky) na spojku na prístroji.

Obrázok H

2. Záhradnú hadicu pripojte na vodovodné potrubie.
3. Celkom otvorte kohútik na vodu.

Odber vody nádrže na vodu

Prístroj je možné prevádzkovať s nádržou na vodu WT 12l (špeciálne príslušenstvo 2.644-351.0 pri OC 6-18 Premium je súčasťou rozsahu dodávky).

POZOR

Nebezpečenstvo vzniku poškodení!

Pri nesprávnom zaobchádzaní s nádržou na vodu hrozí nebezpečenstvo poškodenia.

Postupujte opatrne: nenechajte nádrž na vodu spadnúť ani prevrátiť, opatrne ju odstavte, neťahajte a netlačte ju proti tvrdým predmetom, ako napr. obrubníky alebo schody.

Pri prenášaní a ťahaní dodržiavajte všetky upozornenia v Preprava.

1. Prístroj zasuňte do uchytenia prístroja na nádrži na vodu, až kým počuteľne nezacvakne.

Upozornenie: Spojka musí byť namontovaná na vodnom hrdle!

Obrázok I

POZOR

Nebezpečenstvo poškodenia!

Pri ponorení prístroja hrozí nebezpečenstvo poškodenia.

Prístroj neponárajte do kvapalín.

Nádrž na vodu nenapĺňajte ponorením ani naberaním.

2. Plnenie nádrže na vodu:

- Odskrutkujte a odnímate uzáver nádrže na vodu.
- Nádrž na vodu naplňte čistou, čistou vodou.
- Nasaďte a zaskrutkujte uzáver nádrže na vodu.

Obrázok J

Upozornenie

Pri uvoľňovaní strednotlakovej hadice na prístroji alebo strednotlakovej pištole môže uniknúť voda.

3. Prevádzkujte prístroj, pozri *Obsluha prístroja*.

Odstránenie prístroja z nádrže na vodu

4. Vypnite prístroj, pozri *Zapnutie/vypnutie prístroja*.

POZOR

Nebezpečenstvo poškodenia!

Pri nesprávnom odstraňovaní prístroja na nádrži na vodu hrozí nebezpečenstvo poškodenia.

Pri odstraňovaní prístroja na nádrži na vodu uchopte výlučne držadlo prístroja.

Neťahajte za súpravu akumulátorov ani za držiak súpravy akumulátorov.

5. Vybratie prístroja z nádrže na vodu:

- Stlačte a podržte tlačidlo na odblokovanie prístroja.
- Uchopte prístroj za držadlo a vytiahnite ho z uchytenia prístroja.

Obrázok K

Nasávanie vody z otvorených nádrží

Tento tlakový čistič je kompatibilný so sacou hadicou KÄRCHER SH 5 (špeciálne príslušenstvo, obj. č.

2.644-124.0) vhodnou na nasávanie povrchovej vody, napr. zo sudov na dažďovú vodu alebo z jazierok (pre maximálnu nasávaciu výšku pozri *Technické údaje*).

1. Odskrutkujte spojku na prístroji.

2. Saciu hadicu naplňte vodou.

3. Ručne utiahnite prevlečnú maticu sacej hadice na vodnom hrdle a zaveste saciu hadicu do zdroja vody (napríklad do suda na dažďovú vodu). Saciu hadicu uložte bez zalomenia a nenamáhajte ju ťahom ani tlakom.

4. Odvzdušnenie sacej hadice:

- Prevádzkujte prístroj, pozri *Obsluha prístroja*, až kým v sacej hadici nebudú vidieť žiadne vzduchové bubliny.
- Uvoľnite spúšťaciu páčku.
- Stlačte zaisťovacie tlačidlo.

Upozornenie

Ak prístroj nie je možné odvzdušniť, demontujte pracovný nadstavec na strednotlakovej pištole, pozri *Montáž/demontáž dýzy s plochým prúdom* a pracovného nadstavca, znížte nasávaciu výšku a opakujte proces odvzdušnenia.

Ak prístroj naďalej nevytvára žiadny tlak, namontujte pracovný nadstavec, pripojte prístroj k vodovodnému potrubiu a spustíte ho približne na 1 minútu, kým sa neodvzdušní. Následne zopakujte kroky 1 až 4.

Montáž súpravy akumulátorov

⚠ UPOZORNENIE

Ak súprava akumulátorov nie je zaaretovaná, hrozí nebezpečenstvo poranenia a poškodenia!

Súprava akumulátorov, ktorá nie je správne zaaretovaná, môže vypadnúť a spôsobiť zranenie alebo poškodenie.

Dbajte na to, aby súprava akumulátorov bola správne zaaretovaná v upevnení súpravy akumulátorov.

1. Súpravu akumulátorov zasuňte do držáka súpravy akumulátorov tak, aby došlo k jej počuteľnému zacvaknutiu.

Obrázok L

Prevádzka

POZOR

Nebezpečenstvo poškodenia pri chode čerpadla na sucho!

Poškodenie čerpadla

Ak prístroj v priebehu 2 minút nevytvorí žiadny tlak, tak ho vypnite.

Postupujte podľa pokynov v kapitole *Pomoc pri poruchách*.

Zapnutie/vypnutie prístroja

Zapnutie

1. Odstavenie prístroja:

- Pri odbere vody z vodovodného potrubia alebo otvorenej nádrže: spodnú stranu prístroja umiestnite na vodorovný, rovný povrch.

Obrázok M

- Pri odbere vody z nádrže na vodu: nádrž na vodu s kolesami a nohami umiestnite na vodorovný, rovný povrch.

Obrázok N

2. Stlačte zapínač/vypínač.

Obrázok O

LED prevádzkového stavu svieti.

Prístroj je pripravený na prevádzku.

Vypnutie

3. Stlačte zapínač/vypínač.

LED prevádzkového stavu zhasne.

Prístroj je vypnutý.

Obsluha prístroja

1. Zapnite prístroj, pozri *Zapnutie/vypnutie prístroja*.

2. Prevádzka prístroja:

- Stlačte odisťovacie tlačidlo.
- Potiahnite spúšť až na doraz a začnite s čistením.

Obrázok P

Prevádzka s čistiacim prostriedkom

⚠ NEBEZPEČENSTVO

Nebezpečenstvo ohrozenia života a zdravia pri manipulácii s čistiacimi prostriedkami!

Nesprávna manipulácia s čistiacimi prostriedkami môže viesť k smrti alebo vážnemu poškodeniu zdravia. Rešpektujte karty bezpečnostných údajov od výrobcov čistiacich prostriedkov, najmä pokyny týkajúce sa osobnej ochrannej výbavy.

POZOR

Nebezpečenstvo poškodenia v dôsledku cudzích látok vo vode!

Cudzie látky vo vode poškodia prístroj. Do vody nepridávajte žiadne cudzie látky ako čistiace prostriedky, prostriedky na ochranu rastlín alebo iné príslušnosti.

POZOR

Nebezpečenstvo poškodenia v dôsledku dlhodobého pôsobenia a zaschnutia čistiacich prostriedkov!

Čistiace prostriedky môžu na horúcich povrchoch a pri príliš dlhých dobe pôsobenia poškodiť povrchy. Čistiace prostriedky nenanášajte na horúce povrchy a dodržiavajte maximálnu dobu pôsobenia. Čistiace prostriedky nenechajte zaschnúť.

1. Nastriekajte malé množstvo čistiaceho prostriedku na suchý povrch a nechajte pôsobiť (nevysušiť).
2. Uvoľnené nečistoty opláchnite tlakovým prúdom, pozri *Obsluha prístroja*.

Prerušenie prevádzky

1. Prerušenie prevádzky:
 - a Uvoľnite spúšťačiu páčku.
 - b Stlačte tlačidlo na zablokovanie. Spúšť je zaistená.

Obrazok Q

Vybratie súpravy akumulátorov

Upozornenie

Pri dlhšom prerušení práce z prístroja odstráňte súpravu akumulátorov a zaistíte proti neoprávnenému použitiu.

1. Na vypnutie prístroja stlačte zapínač/vypínač, pozri *Zapnutie/vypnutie prístroja*.
2. Vybratie súpravy akumulátorov:
 - a Stlačte tlačidlo na odblokovanie súpravy akumulátorov.
 - b Vytiahnite súpravu akumulátorov z držiaka súpravy akumulátorov.

Obrazok R

Ukončenie prevádzky

1. Uvoľnite spúšťačiu páčku.
2. Ukončenie zásobovanie prístroja vodou:
 - a Pri odbere vody z vodovodného potrubia: Zatvorte kohútik na vodu.
 - b Pri odbere vody z otvorenej nádrže: odskrutkujte saciu hadicu na vodnom hrdle.
 - c Pri odbere vody z nádrže na vodu: Vyprázdnite nádrž na vodu.
3. Stlačte spúšť a podržte ju stlačenú maximálne 1 minútu. Tlak v prístroji sa uvoľní a zvyšková voda sa odčerpá z prístroja.
4. Uvoľnite spúšťačiu páčku.
5. Stlačte zaistovacie tlačidlo. Spúšť je zaistená.
6. Stlačte zapínač/vypínač.

LED prevádzkového stavu zhasne.

Prístroj je vypnutý.

7. Pri odbere vody z vodovodného potrubia: odpojte záhradnú hadicu zo spojky.
8. Odložte príslušenstvo, pozri *Odloženie príslušenstva*.
9. Odoberte súpravu akumulátorov (pozri *Vybratie súpravy akumulátorov*) a nabite ju.

Odloženie príslušenstva

1. Ukončite prevádzku, pozri *Ukončenie prevádzky*.
2. Uvoľnite strednotlakovú hadicu na prístroji a strednotlakovej pištoľi, pozri *Pripojenie/uvoľnenie strednotlakovej hadice*.
3. Nechajte z príslušenstva vytiecť zvyškovú vodu.
4. Naviňte strednotlakovú hadicu.
5. Prístroj s nádržou na vodu: strednotlakovú hadicu upevnite na držiak hadice.

Obrazok S

6. Namontujte dýzu s plochým prúdom na dlhý pracovný nastavec, pozri *Montáž/demontáž dýzy s plochým prúdom a pracovného nastavca*.
7. Nechajte dlhý pracovný nastavec zacvaknúť v držiaku pracovného nastavca.

Obrazok T

8. Namontujte krátky pracovný nastavec na strednotlakovú pištoľ, pozri *Montáž/demontáž dýzy s plochým prúdom a pracovného nastavca*.
9. Nechajte strednotlakovú pištoľ zacvaknúť na držiaku pištole.

Preprava

⚠ UPOZORNENIE

Nebezpečenstvo vzniku poranení a poškodení v prípade nerešpektovania hmotnosti!

Pri preprave a skladovaní prístroja hrozí z dôvodu jeho hmotnosti nebezpečenstvo vzniku poranení a poškodení.

Pri preprave a skladovaní dbajte na hmotnosť prístroja, pozri *Technické údaje*.

POZOR

Nebezpečenstvo poškodenia!

Pri nesprávnom zaobchádzaní s nádržou na vodu hrozí nebezpečenstvo poškodenia.

Postupujte opatrne: nenechajte nádrž na vodu spadnúť ani prevrátiť, opatrne ju odstavte, netahajte a netlačte ju proti tvrdým predmetom, ako sú obrubníky alebo schody.

POZOR

Nebezpečenstvo vzniku poškodení spôsobených mrazom!

Voda môže v prípade zamrznutia poškodiť prístroj a príslušenstvo.

Počas prepravy a skladovania chráňte prístroj a príslušenstvo pred mrazom.

1. Ukončite prevádzku, pozri *Ukončenie prevádzky*.
- #### Prenášanie prístroja
2. Prenášanie prístroja:
 - a Prístroj bez nádrže na vodu: prístroj nadvihujte a prenášajte uchopením za držadlo prístroja.

POZOR

Nebezpečenstvo poškodenia!

Pri nesprávnom prenášaní hrozí nebezpečenstvo poškodenia.

Prístroj neprenášajte za držadlo prístroja, kým je v nádrži na vodu voda, ale používajte výlučne držadlo nádrže na vodu.

- b Prístroj s nádržou na vodu: nádrž na vodu nadvihajte a prenášajte uchopením za držadlo nádrže na vodu.

Obrázok U

Ťahanie prístroja s nádržou na vodu

3. Ťahanie prístroja s nádržou na vodu:
 - a vytiahnite ťažnú rukoväť.
 - b Nakloňte nádrž na vodu na kolesá.
 - c Nádrž na vodu ťahajte za ťažnú rukoväť.

Obrázok V

Preprava prístroja vo vozidle

4. Prístroj s nádržou na vodu: zatlačte ťažnú rukoväť nadol, až kým nebude priliehať k držadlu nádrže na vodu.
5. Prístroj naložte do vozidla a v súlade s platnými smernicami ho zaistite proti zošmyknutiu a prevráteniu.

Skladovanie

⚠ UPOZORNENIE

Nebezpečenstvo vzniku poranení a poškodení v prípade nerešpektovania hmotnosti!

Pri preprave a skladovaní prístroja hrozí z dôvodu jeho hmotnosti nebezpečenstvo vzniku poranení a poškodení.

Pri preprave a skladovaní prístroja dbajte na hmotnosť prístroja, pozri *Technické údaje*.

POZOR

Nebezpečenstvo vzniku poškodení spôsobených mrazom!

Voda môže v prípade zamrznutia poškodiť prístroj a príslušenstvo.

Počas prepravy a skladovania chráňte prístroj a príslušenstvo pred mrazom.

1. Ukončíte prevádzku, pozri *Ukončenie prevádzky*.

POZOR

Nebezpečenstvo poškodenia v dôsledku rias!

Vlhkosť v nádrži na vodu môže spôsobiť tvorbu rias počas skladovania. Riasy môžu poškodiť prístroj a spôsobiť zápach.

Po prevádzke úplne vyprázdňte vodu z nádrže na vodu.

Pred uskladnením odstráňte uzáver nádrže na vodu, aby ste zabezpečili dostatočné vetranie

2. Odstráňte veko nádrže na vodu a odložte ho do odkladacej priehradky.
3. Prístroj a príslušenstvo skladujte v interiéri chránene pred mrazom a priamym slnečným žiarením.

Starostlivosť a údržba

POZOR

Nebezpečenstvo vzniku poškodení pri vykonávaní neodborných prác na prístroji!

Skrat, škody spôsobené vlhkosťou a vecné škody

Pred akýmkoľvek prácou na prístroji vypnite prístroj a vyberte súpravu akumulátorov.

Prístroj nečistite prúdom vody a ani ho neponárajte do kvapalín.

Nepoužívajte abrazívne alebo agresívne čistiace prostriedky.

Prístroj je bezúdržbový.

Čistenie zariadenia

1. Prístroj očistite mokrú utierkou.

Čistenie nádrže na vodu

1. Nádrž na vodu očistite vlhkou utierkou.

Čistenie jemného filtra

Jemný filter pravidelne čistite.

1. Z prístroja uvoľnite tlak, pozri *Ukončenie prevádzky*.
2. Prístroje s nádržou na vodu: Vyberte prístroj z nádrže na vodu, pozri *Odber vody nádrže na vodu*.

POZOR

Nebezpečenstvo poškodenia v dôsledku nesprávneho čistenia!

Jemný filter sa poškodí pri nesprávnom čistení.

Jemný filter čistite iba pod tečúcou vodou proti jeho smeru prietoku.

Nepoužívajte špicaté ani tvrdé predmety, ako sú ihly alebo drôtené kefy.

POZOR

Nebezpečenstvo poškodenia!

Pri prevádzke bez jemného filtra sa môže prístroj poškodiť.

Prístroj neprevádzkujte bez jemného filtra alebo

s poškodeným jemným filtrom.

Jemný filter pred montážou skontrolujte ohľadne poškodenia a poškodený jemný filter ihneď vymeňte.

3. Čistenie jemného filtra:

- a Odskrutkujte spojku na vodnom hrdle.
- b Z vodného hrdla vytiahnite jemný filter.
- c Jemný filter vypláchnite smerom zvonka dovnútra pod tečúcou vodou.

Obrázok W

4. Jemný filter namontujte v opačnom poradí.

Čistenie vypúšťacieho ventilu v nádrži na vodu

V prípade znečistenia alebo netesnosti vyčistite vypúšťací ventil v nádrži na vodu.

1. Z prístroja uvoľnite tlak, pozri *Ukončenie prevádzky*.
2. Vyberte prístroj z nádrže na vodu, pozri *Odber vody nádrže na vodu*.
3. Vyčistite vypúšťací ventil:
 - a Nakloňte nádrž na vodu dopredu.
 - b Prúdom vody opláchnite nečistoty z vypúšťacieho ventilu.

Obrázok X

Pomoc pri poruchách

⚠ NEBEZPEČENSTVO

Dotyk dielov vedúcich prúd

Zásah elektrickým prúdom

Pred akýmkoľvek prácou na prístroji ho vypnite a vyberte súpravu akumulátorov.

Opravy a práce na elektrických konštrukčných dieloch nechajte vykonávať autorizovaným zákazníckym servisom.

Menšie poruchy dokážete odstrániť sami pomocou nasledujúceho prehľadu.

V prípade pochybností sa obráťte na autorizovaný zákaznícky servis.

Chyba	Príčina	Odstránenie
Prístroj sa nespustí	Súprava akumulátorov nie je správne upevnená v držiaku súpravy akumulátorov.	1. Súpravu akumulátorov zasuňte do držiaka súpravy akumulátorov tak, aby došlo k jej počuteľnému zavaknutiu.
	Stav nabitia súpravy akumulátorov je príliš nízky.	1. Nabite súpravu akumulátorov.
	Prístroj, resp. súprava akumulátorov je príliš horúca/príliš studená.	1. Súpravu akumulátorov vyberte z prístroja a nechajte vychladnúť alebo zohriať. 2. Dbajte na prípustnú teplotu okolia, pozri <i>Technické údaje</i> . 3. Prístroj a súpravu akumulátorov nekladte na slnko ani neprevádzkujte/neskladujte mimo prípustného rozsahu teploty okolia.
	Súprava akumulátorov, resp. nabíjačka je chybná.	1. Vymeňte súpravu akumulátorov, resp. nabíjačku.
Prístroj sa sám vypne	Prístroj, resp. súprava akumulátorov je prehriata/príliš studená.	1. Súpravu akumulátorov vyberte z prístroja a nechajte vychladnúť alebo zohriať. 2. Dbajte na prípustnú teplotu okolia, pozri <i>Technické údaje</i> . 3. Prístroj a súpravu akumulátorov nekladte na slnko ani neprevádzkujte/neskladujte mimo prípustného rozsahu teploty okolia.
Prístroj nevytvára žiadny alebo vytvára nedostatočný tlak, resp. prúd pulzuje	Otvor dýzy s plochým prúdom je znečistený.	1. Pomocou ihly odstráňte nečistoty z otvoru dýzy. 2. Dýzu s plochým prúdom spredu prepláchnite vodou.
	Prívod vody je príliš slabý.	1. Celkom otvorte kohútik na vodu. 2. Prívod vody skontrolujte z hľadiska dostatočného prietoku.
	Nádrž na vodu je prázdna.	1. Nádrž na vodu naplňte čistou, čírou vodou.
	Žasobovanie vodou cez saciu hadicu je nedostatočné.	1. Používajte výlučne saciu hadicu KÄRCHER SH 5. 2. Odvzdušnite saciu hadicu a prístroj, pozri <i>Nasávanie vody z otvorených nádrží</i> . 3. Uložte saciu hadicu bez zalomenia. 4. Potiahnite spúšť až na doraz. 5. Znížte nasávaciu výšku, pre maximálnu nasávaciu výšku pozri <i>Technické údaje</i> . 6. Ak sa naďalej nenasáva žiadna voda: Pripojte prístroj k vodovodnému potrubiu a nechajte ho spustený cca 1 minútu. Následne znova namontujte a odvzdušnite saciu hadicu, pozri <i>Nasávanie vody z otvorených nádrží</i> .
	Tesniaci krúžok na spojke je poškodený.	1. Vymeňte tesniaci krúžok.
	Jemný filter je znečistený.	1. Vyčistite jemný filter, pozri <i>Čistenie jemného filtra</i> .

Chyba	Príčina	Odstránenie
Prístroj je netesný.	Vypúšťací ventil v nádrži na vodu je znečistený.	1. Vyčistite vypúšťací ventil, pozri <i>Čistenie vypúšťacieho ventilu v nádrži na vodu.</i>
	Strednotlaková hadica nie je pripojená k prístroju.	1. Neuvoľňujte strednotlakovú hadicu na prístroji, kým je prístroj pripojený na zásobovanie vodou alebo vložený do nádrže na vodu. 2. Pred uvoľnením strednotlakovej hadice na prístroji prerušte zásobovanie vodou, resp. vyberte prístroj z nádrže na vodu, pozri <i>Odber vody nádrže na vodu.</i>
	Tesniaci krúžok na hrdle strednotlakovej hadice je poškodený.	1. Vymeňte tesniaci krúžok.
	Tesniaci krúžok na spojke je poškodený.	1. Vymeňte tesniaci krúžok.
	Malá netesnosť prístroja je technicky podmienená.	1. Pri väčšej netesnosti nechajte prístroj skontrolovať v servise spoločnosti KÄRCHER.
Strednotlaková hadica je netesná	Strednotlaková hadica nie je pripojená na strednotlakovú pištoľ.	1. Neuvoľňujte strednotlakovú hadicu na strednotlakovej pištoľi, kým je prístroj pripojený na zásobovanie vodou alebo vložený do nádrže na vodu. 2. Pred uvoľnením strednotlakovej hadice na strednotlakovej pištoľi prerušte zásobovanie vodou, pozri <i>Pripojenie na vodovodné potrubie</i> , alebo vyberte prístroj z nádrže na vodu, pozri <i>Odber vody nádrže na vodu.</i>
	Tesniaci krúžok na hrdle strednotlakovej hadice je poškodený.	1. Vymeňte tesniaci krúžok.
	Strednotlaková hadica je poškodená.	1. Ihneď vymeňte strednotlakovú hadicu. Strednotlakovú hadicu neopravujte.
Prístroj beží nasucho	Jemný filter je znečistený.	1. Vyčistite jemný filter, pozri <i>Čistenie jemného filtra.</i>
	Dodávané množstvo vody je príliš malé.	1. Skontrolujte, či sú splnené požiadavky na zásobovanie vodou, pozri <i>Zabezpečenie zásobovania vodou.</i> 2. Skontrolujte, či je prístroj správne pripojený k zásobovaniu vodou a odvzdušnený, pozri <i>Pripojenie na vodovodné potrubie, Odber vody nádrže na vodu</i> alebo <i>Nasávanie vody z otvorených nádrží.</i> 3. Pred zapnutím prístroja počkajte 20 sekúnd alebo nechajte prístroj vychladnúť (aktivoval sa motorový istič, pozri <i>Motorový istič</i>).
Prístroj je príliš teplý alebo príliš studený	Motorový istič sa aktivoval, pozri <i>Motorový istič.</i>	1. Nechajte prístroj vychladnúť alebo zohriať. 2. Dbajte na príпустnú teplotu okolia, pozri <i>Technické údaje.</i> 3. Prístroj nekladte na slnko ani neprevádzkujte/neskladujte mimo príпустného rozsahu teploty okolia.
Prístroj spotrebúva príliš veľa prúdu	Zablokovanie cudzími predmetmi v prístroji alebo príslušenstve.	1. Pomocou ihly odstráňte cudzí predmet z otvoru dýzy s plochým prúdom. 2. Dýzu s plochým prúdom spredu prepláchnite vodou. 3. Prístroj nechajte skontrolovať autorizovaným servisom spoločnosti KÄRCHER.
	Použité nekompatibilné príslušenstvo.	1. Používajte iba príslušenstvo schválené spoločnosťou KÄRCHER.
	Spúšť nebola úplne potiahnutá.	1. Potiahnite spúšť až na doraz.

Záruka

V každej krajine platia záručné podmienky vydané našou príslušnou distribučnou spoločnosťou. Prípadné poruchy vášho prístroja odstránime v rámci záručnej doby zadarmo, pokiaľ ich príčinou boli materiálové alebo výrobné chyby. Pri uplatňovaní záruky sa spolu s dokladom o kúpe obráťte na svojho predajcu alebo na najbližšie autorizované servisné stredisko.

(adresa je uvedená na zadnej strane)

Ďalšie informácie o záruke (ak sú k dispozícii) nájdete v sekcii Servis na vašej miestnej webovej stránke Kärcher v časti „Na stiahnutie“.

EÚ vyhlásenie o zhode

Týmto prehlasujeme, že nižšie označený stroj zodpovedá na základe svojej koncepcie a konštrukčného vyhotovenia, ako aj od vyhotovení, ktoré sme uviedli do prevádzky, príslušným základným bezpečnostným a zdravotným požiadavkám smerníc ES. V prípade zmeny, ktorú neschválime, stráca toto prehlásenie platnosť. Výrobok: Mobile Outdoor Cleaner (mobilný exteriérový čistič)

Typ: OC 6-18, OC 6-18 Premium

Príslušné smernice EÚ

2014/30/EÚ

2011/65/EÚ

2000/14/ES

Aplikované harmonizované normy

EN 60335-1

EN 60335-2-54

EN 62233: 2008

EN 55014-1: 2017 + A11: 2020

EN 55014-2: 1997 + A1: 2001 + A2: 2008

EN IEC 63000: 2018

Uplatňované postupy posudzovania zhody

2000/14/ES: Príloha V

Hladina akustického výkonu dB (A)

OC 6-18, OC 6-18 Premium

Namerané: 82

Zaručené: 84

Podpísané osoby konajú z poverenia a s plnou mocou vedenia spoločnosti.



H. Jenner

Chairman of the Board of Management



S. Reiser

Manager Regulatory Affairs & Certification

Osoba zodpovedná za dokumentáciu:

S. Reiser

Alfred Kärcher SE & Co. KG

Alfred-Kärcher-Str. 28 - 40

71364 Winnenden (Germany)

Tel.: +49 7195 14-0

Fax: +49 7195 14-2212

Winnenden, 01.04.2024

Technické údaje

Výkonové údaje prístroja

Prevádzkové napätie	V	18
Stupeň ochrany		IPX4
Trieda ochrany		III

Prevádzková doba (max.) pri úplnom nabití akumulátora v prípade súpravy akumulátorov Battery Power 18/25	min	12
--	-----	----

Objem nádrže na vodu	l	12
Max. povolený tlak	MPa	2,4

Prípojka vody

Prívodný tlak (max.)	MPa	1,0
Teplota vody na prítoku (max.)	°C	40
Nasávacia výška (max.)	m	0,5
Prípustná teplota okolia	°C	5-40

Rozmery a hmotnosti

Typická prevádzková hmotnosť (prístroj bez nádrže na vodu)	kg	3,3
Typická prevádzková hmotnosť (prístroj s nádržou na vodu)	kg	18,5
Dĺžka x šírka x výška (prístroj bez nádrže na vodu)	mm	384 x 241 x 204
Dĺžka x šírka x výška (prístroj s nádržou na vodu)	mm	349 x 321 x 586

Zistené hodnoty podľa EN 60335-2-79

Hodnota vibrácií ruka-rameno	m/s ²	0,5
Neistota K	m/s ²	0,5
Hladina akustického tlaku L _{pA}	dB(A)	69
Neistota K _{pA}	dB(A)	3
Hladina akustického výkonu L _{WA} + Neistota K _{WA}	dB(A)	84

Technické zmeny vyhradené.

Sadržaj

Aplikacija KÄRCHER Home & Garden	184
Sigurnosni napuci	185
Sigurnosni uređaji	185
Zaštita okoliša	185
Namjenska uporaba	185
Pribor i zamjenski dijelovi	186
Sadržaj isporuke	186
Opis uređaja	186
Montaža	186
Puštanje u pogon	187
Rad	188
Transport	189
Skladištenje	189
Njega i održavanje	189
Pomoć u slučaju smetnji	190
Jamstvo	192
EU izjava o sukladnosti	192
Tehnički podaci	192

Aplikacija KÄRCHER Home & Garden

S aplikacijom KÄRCHER Home & Garden imate sljedeće prednosti kada koristite svoj uređaj:

- Savjeti za primjenu i stručno znanje

- Informacije o proizvodu, pregled pribor i upute za uporabu.
- Pomoć i kontakt za servis.
- Online trgovina - ekskluzivne ponude i još mnogo toga.

Skenirajte kod na ambalaži ili preuzmite aplikaciju KÄRCHER Home & Garden iz svoje trgovine aplikacijama i jednostavno registrirajte svoj proizvod.

Sigurnosni napuci



Prije prve uporabe uređaja pročitajte ove sigurnosne naputke, ove originalne upute za rad i priložene sigurnosne naputke za komplet baterija / standardni punjač.

Postupajte u skladu s njima. Čuvajte knjižice za kasniju uporabu ili za sljedećeg vlasnika.

Osim naputaka u uputama za rad, morate uzeti u obzir i opće propise o sigurnosti i sprječavanju nezgoda koje je donio zakonodavac.

Sigurnosne razine

⚠ OPASNOST

- Uputa na neposredno prijeteću opasnosti koja bi mogla dovesti do teške ozljede ili smrti.

⚠ UPOZORENJE

- Uputa na moguću opasnu situaciju koja bi mogla dovesti do teške ozljede ili smrti.

⚠ OPREZ

- Uputa na moguću opasnu situaciju koja bi mogla dovesti do lakših ozljeda.

PAŽNJA

- Uputa na moguću opasnu situaciju koja bi mogla dovesti do oštećenja imovine.

Opći sigurnosni napuci

⚠ **OPASNOST** • Opasnost od gušenja. Držite ambalažnu foliju dalje od djece.

⚠ **UPOZORENJE** • Uređaj upotrebljavajte samo u skladu s njegovom namjenom. Uzmite u obzir lokalne okolnosti i pri radu s uređajem obratite pozornost na druge osobe, osobito na djecu. • Osobe s ograničenim fizičkim, osjetilnim ili mentalnim sposobnostima ili nedostatkom iskustva i znanja smiju koristiti uređaj samo uz pravilan nadzor ili ako ih je osoba zadužena za njihovu sigurnost uputila u sigurnu uporabu uređaja te ako razumiju opasnosti koje mogu nastati iz toga.

• Djeca ne smiju upravljati uređajem. • Djeca trebaju biti pod nadzorom kako bi se osiguralo da se ne igraju s uređajem.

⚠ **OPREZ** • Sigurnosni uređaji služe vašoj zaštiti. Nikad ne mijenjajte i nemojte zaobilaziti sigurnosne uređaje.

Rad

⚠ **OPASNOST** • Zabranjen je rad u područjima ugroženim eksplozijom. • Prilikom primjene uređaja u područjima opasnosti (npr. benzinska crpka) pridržavajte se odgovarajućih sigurnosnih propisa.

⚠ **UPOZORENJE** • Ne usmjeravajte visokotlačni mlaz prema osobama, životinjama, aktivnoj električnoj opremi ili prema nepričvršćenim predmetima. • Ne prskajte predmete koji sadrže tvari opasne po zdravlje (npr. azbest). • Uređaj sadrži električne dijelove, stoga ne čistite uređaj pod tekućom vodom.

⚠ **OPREZ** • Ne koristite uređaj ako je prethodno pao, ako je vidljivo oštećen ili propušta. • U skladu s važećim propisima nikad ne radite s uređajem priključenim na vodovodnu mrežu bez odvajača. Provjerite je li priključak vaše kućne vodovodne instalacije na kojoj radi visokotlačni čistač, opremljen odvajačem sustava tipa BA prema EN 12729. • Voda koja proteče kroz odvajač više se ne smatra pitkom vodom. • Uređaj tako dugo dok radi ne ostavljajte bez nadzora. • Uređaj koristite i skladištite samo u skladu s opisom odn. slikom.

PAŽNJA • Oštećenje uređaja uslijed rada na suho. Uključujte uređaj samo kada je osigurana opskrba vodom. • Uređaj ne koristite na temperaturama nižim od 0 °C.

Simboli na uređaju



Visokotlačni mlaz ne usmjeravajte prema osobama, životinjama, aktivnoj električnoj opremi ili prema samom uređaju. Uređaj zaštitite od smrzavanja.



Ovaj se uređaj ne smije priključivati neposredno na javnu vodovodnu mrežu.



Podatak o zajamčenoj razini zvučnog tlaka.

Sigurnosni uređaji

Gumb za zaključavanje ispusne ručice

Gumb za zaključavanje zaključava ispusnu ručicu i sprječava nenamjerno pokretanje uređaja.

Zaštitna sklopka motora

Pri visokoj potrošnji struje /temperaturi zaštitna sklopka motora isključuje uređaj.

Prije ponovnog uključivanja pričekajte 20 s odn. ostavite uređaj da se ohladi.

Zaštita okoliša



Ambalažni se materijali mogu reciklirati. Molimo odložite ambalažu na ekološki prihvatljiv način.



Električni i elektronički uređaji sadrže vrijedne reciklažne materijale, a često i sastavne dijelove poput baterija, punjivih baterija ili ulja koji kod nepropisnog rukovanja ili nepravilnog zbrinjavanja mogu predstavljati potencijalnu opasnost za ljudsko zdravlje i okoliš. Međutim, ti su sastavni dijelovi potrebni za pravilan rad uređaja. Uređaji koji su označeni ovim simbolom ne smiju se odlagati zajedno s kućnim otpadom.



Radovi čišćenja kod kojih nastaje otpadna voda koja sadrži ulje, npr. pranje motora, pranje podvozja, smiju se provoditi samo na mjestima za pranje koja su opremljena separatorom ulja.



Uzimanje vode iz javnih vodotoka u nekim zemljama nije dopušteno.

Napomene o sastojcima (REACH)

Aktualne informacije o sastojcima možete pronaći na: www.kaercher.de/REACH

Namjenska uporaba

Akumulatorski tlačni čistač namijenjen je isključivo za privatnu uporabu.

Akumulatorski tlačni čistač namijenjen je za čišćenje strojeva, vozila, zgrada, alata, fasada, terasa, vrtnih uređaja itd. mlazom vode.

Kompleti baterija i punjači

Uređaj koristite samo s kompletima baterija i punjačima sustava KÄRCHER 18 V Battery Power (+).

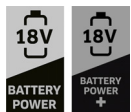

Odgovarajući kompleti baterija i punjači označeni su simbolom sustava KÄRCHER 18 V Battery Power (+).

Odgovarajući kompleti baterija označeni su s „Battery Power 18/... i Battery Power+ 18/...“.

Odgovarajući punjači označeni su s „BC 18 V ...“.

Pribor i zamjenski dijelovi

Koristite samo originalan pribor i originalne zamjenske dijelove jer oni jamče siguran i nesmetan rad uređaja. Informacije o priboru i zamjenskim dijelovima pronađite na www.kaercher.com.

posebni pribor

Koristite samo posebni pribor s plavim čepom.

Napomene o kompletu baterija i punjaču

Kao dodatni pribor raspoloživi su:

- kompleti baterija / punjači koji nisu sadržani u opsegu isporuke ili su dodatno potrebni
- brzi punjač i komplet baterija većeg kapaciteta

Sadržaj isporuke

Sadržaj isporuke uređaja prikazan je na ambalaži. Kod raspakiravanja provjerite je li sadržaj potpun. U slučaju nedostatka pribora ili štete nastale prilikom transporta obavijestite svog prodavača.

Opis uređaja

U ovim uputama za rad opisuje se maksimalna oprema. Ovisno o modelu postoje razlike u sadržaju isporuke (vidi pakiranje).

Vidi slike na stranici sa slikama

Slika A

- 1 Mlaznica za plosnati mlaz
- 2 Tipka za deblokiranje plosnate mlaznice
- 3 Duga cijev za prskanje
- 4 Srednjetačna prskalica
- 5 Gumb za zaključavanje
- 6 Gumb za deblokiranje
- 7 Ispusna poluga
- 8 Stezaljka na srednjetačnoj prskalici
- 9 Kratka cijev za prskanje
- 10 Ručka za nošenje uređaja
- 11 Srednjetačno crijevo
- 12 *Vrtno crijevo (ojačano vlaknima, promjera najmanje 1/2 inča (13 mm), duljine najmanje 7,5 m, s brzim spojkom dostupnom u trgovinama)
- 13 Spojnica
- 14 **KÄRCHER SH 5 usisno crijevo za dovod vode iz tvorenih spremnika

- 15 * Utični punjač Battery Power 18 V
- 16 ***Komplet baterija Battery Power 18/25
- 17 Držač prskalice
- 18 Uređaj
- 19 Stezaljka na uređaju
- 20 Držač cijevi za prskanje
- 21 LED radnog stanja
- 22 Tipka za UKLJ / ISKLJ
- 23 Tipka za deblokiranje kompleta baterija
- 24 Prihvat kompleta baterija
- 25 Nastavak za vodu
- 26 Natpisna pločica
- 27 Fini filter

*Dodatno potrebno i prodaje se zasebno

**Može se nabaviti opcionalno

***Osim za kompleta baterija: Dodatno potrebno i prodaje se zasebno

Slika B

Spremnik za vodu WT 12l

(može se nabaviti opcionalno, za OC 6-18 Premium sa držano u opsegu isporuke)

- 1 Spremnik za vodu
- 2 Prihvatnik uređaja
- 3 Tipka za deblokiranje uređaja
- 4 Poklopac spremnika za vodu
- 5 Ručka za povlačenje
- 6 Ručka za nošenje spremnika za vodu
- 7 Držač crijeva
- 8 Kotač
- 9 Pretinac za odlaganje
- 10 Noga
- 11 Izlazni ventil

Šifre treperenja

LED radnog stanja prikazuje radno stanje i smetnje.

_____	Uređaj je uključen.
_____	Uređaj je isključen.
.....	Šifra treperenja 1, vidi <i>Uređaj radi na suho</i> .
-- -- -- --	Šifra treperenja 2, vidi <i>Uređaj je pretopao ili prehladan</i> .
---- ----	Šifra treperenja 3, vidi <i>Uređaj troši previše struje</i> .

Montaža

Prije puštanja u pogon na uređaj montirajte dijelove koji su priloženi nepričvršćeni.

Montaža držača cijevi za prskanje i prskalice

PAŽNJA

Držač cijevi za prskanje i prskalice više se ne mogu demontirati nakon što sjednu na svoje mjesto!

1. Gurnite držač cijevi za prskanje u lijevi prihvatnik uređaja dok se ne uglavi.
Slika C
2. Gurnite držač prskalice u desni prihvatnik uređaja dok se ne uglavi.

Puštanje u pogon

Punjenje kompleta baterija

1. Napunite komplet baterija (vidi upute za uporabu i sigurnosne upute za komplet baterija i punjač).

Montaža / demontaža plosnate mlaznice

Montaža

1. Pričvrstite plosnatu mlaznicu na kratku ili dugu cijev za prskanje dok se čujno ne uglavi.
Slika D
2. Pritisnite kratku ili dugu cijev za prskanje u srednjetačnu prskalicu i učvrstite je okretanjem za 90°.
Slika E

Demontaža

3. Pritisnite cijev za prskanje u srednjetačnu prskalicu, olabavite je okretanjem za 90° te je izvucite.
4. Pritisnite tipku za deblokiranje plosnate mlaznice i izvucite plosnatu mlaznicu.

Spajanje / otpuštanje srednjetačnog crijeva

Spajanje

1. Odmotajte srednjetačno crijevo i razmrсите moguće petlje i uvijanja.
2. Spajanje srednjetačnog crijeva na uređaj:
 - a Povucite stezaljku na uređaju.
 - b Utaknite srednjetačno crijevo.
 - c Gurnite stezaljku na uređaju prema natrag.
Slika F
3. Spajanje srednjetačnog crijeva na srednjetačnu prskalicu:
 - a Povucite stezaljku na srednjetačnoj prskalici.
 - b Utaknite srednjetačno crijevo.
 - c Gurnite stezaljku na srednjetačnoj prskalici prema natrag.
Slika G
4. Povucite srednjetačno crijevo kako biste provjerili je li čvrsto namješteno u uređaj i u srednjetačnu prskalicu.

Otpuštanje

Napomena

Prije otpuštanja srednjetačnog crijeva, isključite dovod vode odn. skinite uređaj sa spremnika za vodu, vidi Uzmanje vode iz spremnika za vodu, inače će voda curiti.

5. Otpuštanje se provodi obrnutim redoslijedom.

Uspostava opskrbe vodom

PAŽNJA

Opasnost od oštećenja onečišćenom vodom i aditivima!

Onečišćenja u vodi i aditivi mogu oštetiti uređaj i pribor. Uređaj koristite samo s čistom slatkom vodom bez ikakvih onečišćenja odn. aditiva.

Nikada nemojte koristiti onečišćenu, otpadnu ili slanu vodu.

1. Provjerite tlak, temperaturu i količinu dovedene vode kako biste osigurali sukladnost sa zahtjevima, vidi Tehnički podaci.

Napomena

Pridrđavajte se propisa poduzeća za opskrbu vodom.

Priključak na vodovod

1. Spojite vrtno crijevo (nije sadržano u opsegu isporuke) na spojnicu na uređaju.
Slika H
2. Spojite vrtno crijevo na vodovod.
3. Do kraja otvorite slavinu za vodu.

Uzimanje vode iz spremnika za vodu

Uređaj može raditi sa spremnikom za vodu WT 12l (poseban pribor 2.644-351.0, kod OC 6-18 Premium sadržano u opsegu isporuke).

PAŽNJA

Opasnost od oštećenja!

U slučaju nestručnog rukovanja spremnikom za vodu postoji opasnost od oštećenja.

Postupajte pažljivo: Nemojte ispustiti ili prevrnuti spremnik za vodu, pažljivo ga odložite, ne povlačite ga i nemojte njime udarati o tvrde predmete kao što su npr. rubnjaci ili stepenice.

Priilikom nošenja i povlačenja, slijedite sve upute u Transport.

1. Gurnite uređaj u prihvatnik uređaja na spremniku za vodu dok se čujno ne uglavi.

Napomena: Spojnica se mora montirati na nastavak za vodu!

Slika I

PAŽNJA

Opasnost od oštećenja!

U slučaju uranjanja postoji opasnost od oštećenja.

Uređaj ne uranjajte u tekućine.

Spremnik za vodu nemojte puniti uranjanjem ili zahvaćanjem.

2. Punjenje spremnika za vodu:
 - a Odvijte i uklonite poklopac spremnika za vodu.
 - b Napunite spremnik za vodu čistom, hladnom vodom.
 - c Pričvrstite poklopac spremnika za vodu i zavrните ga.
Slika J

Napomena

Voda može istjecati kada se otpusti srednjetačno crijevo na uređaju ili srednjetačna prskalica.

3. Upravljanje uređajem, vidi Upravljanje uređajem.

Skidanje uređaja sa spremnika za vodu

4. Isključite uređaj, vidi Uključivanje/isključivanje uređaja.

PAŽNJA

Opasnost od oštećenja!

U slučaju nestručnog skidanja uređaja na spremniku za vodu postoji opasnost od oštećenja.

Za skidanje uređaja na spremniku za vodu koristite samo ručku za nošenje uređaja.

Nemojte povlačiti komplet baterija ili prihvatnik kompleta baterija.

5. Skidanje uređaja sa spremnika za vodu:
 - a Pritisnite i držite tipku za deblokiranje uređaja.
 - b Uхватite uređaj za ručku za nošenje uređaja i izvucite ga iz prihvatnika uređaja.
Slika K

Usisavanje vode iz otvorenih spremnika

Ovaj visokotlačni čistač je s KÄRCHER SH 5 usisnim crijevom (posebni pribor, kataloški br. 2.644-124.0) prikladan za usisavanje površinske vode, npr. iz bačvi za kišnicu ili stajaćih voda (maksimalnu usisnu visinu vidi *Tehnički podaci*).

1. Odvijte spojnicu na uređaju.
2. Usisno crijevo napunite čistom vodom.
3. Rukom zategnite natičnu maticu usisnog crijeva na nastavak za vodu i objesite usisno crijevo u izvor vode (npr. bačvu za kišnicu). Položite usisno crijevo bez savijanja i tako da na nje ga ne djeluje vlažna ili tlačna sila.
4. Odzračivanje usisnog crijeva:
 - a. Upravljanje uređajem, vidi *Upravljanje uređajem*, sve dok se više ne vide mjehurići zraka u usisnom crijevu.
 - b. Otpustite ispusnu polugu.
 - c. Pritisnite gumb za zaključavanje.

Napomena

Ako se uređaj ne može odzračiti, demontirajte cijev za prskanje sa srednjetačne prskalice, vidi *Montaža / demontaža plosnate mlaznice, smanjite visinu usisavanja i ponovite postupak odzračivanja*.

Ako uređaj i dalje ne stvara tlak, montirajte cijev za prskanje, spojite uređaj na vodovod i pustite da radi otprilike 1 minutu dok se ne odzrača. Zatim ponovite radne korake od 1 do 4.

Montaža kompleta baterija

⚠ OPREZ

Opasnost od ozljeda i oštećenja ako komplet baterija nije uglavljen na svoje mjesto!

Komplet baterija koji nije ispravno uglavljen može ispaсти i prouzročiti ozljede ili oštećenja.

Provjerite je li komplet baterija ispravno umetnut u držač kompleta baterije.

1. Gurnite komplet baterija u prihvatnik kompleta baterija dok se čujno ne uglati.

Slika L

Rad

PAŽNJA

Opasnost od oštećenja tijekom rada pumpe na suho!

Oštećenje pumpe

Isključite uređaj ako se tlak ne poveća unutar 2 minute. Postupite prema uputama u *Pomoć u slučaju smetnji*.

Uključivanje/isključivanje uređaja

Uključivanje

1. Isključivanje uređaja:
 - a. Kada se crpi voda iz vodovoda ili otvorenog spremnika: Postavite uređaj s donjom stranom na vodovodnu, ravnu površinu.
Slika M
 - b. Pri crpljenju vode iz spremnika za vodu: Postavite spremnik za vodu s kotačima i nogama na vodovodnu, ravnu površinu.
Slika N

2. Pritisnite tipku za UKLJ / ISKLJ.
Slika O

LED radnog stanja svijetli.

Uređaj je spreman za rad.

Isključivanje

3. Pritisnite tipku za UKLJ / ISKLJ.
LED radnog stanja se isključuje.

Uređaj je isključen.

Upravljanje uređajem

1. Uključite uređaj, vidi *Uključivanje/isključivanje uređaja*.
2. Upravljanje uređajem:
 - a. Pritisnite gumb za deblokiranje.
 - b. Povucite ispusnu ručicu do kraja i provedite postupak čišćenja.
Slika P

Rad sa sredstvom za čišćenje

⚠ OPASNOST

Opasnost po život i zdravlje pri rukovanju sredstvom za čišćenje!

Nestručno rukovanje sredstvima za čišćenje može dovesti do smrti i ozbiljnog oštećenja zdravlja.

Pridržavajte se sigurnosno-tehničkih listova proizvođača sredstava za pranje, osobito upute o osobnoj zaštitnoj opremi.

PAŽNJA

Opasnost od oštećenja u slučaju stranih tvari u vodi!

Strane tvari u vodi oštetiće uređaj.

U vodu nemojte dodavati nikakve strane tvari kao što su sredstva za čišćenje, herbicidi ili drugi aditivi.

PAŽNJA

Opasnost od oštećenja zbog predurog djelovanja i sušenja sredstva za čišćenje!

Sredstva za čišćenje na vrućim površinama i ako preduro djeluju mogu oštetiti površine.

Nemojte nanositi sredstva za čišćenje na vruće površine i pridržavajte se maksimalnog vremena djelovanja.

Nemojte dopustiti da se sredstva za čišćenje osuše.

1. Naprskajte malo sredstva za čišćenje na suhu površinu i pustite da djeluje (ali ne i da se osuši).
2. Isperite opuštenu prljavštinu tlačnim mlazom, vidi *Upravljanje uređajem*.

Prekid rada

1. Zaustavljanje rada:
 - a. Otpustite ispusnu polugu.
 - b. Pritisnite gumb za zaključavanje.
Ispusna ručica je osigurana.

Slika Q

Vađenje kompleta baterija

Napomena

U slučaju duljih prekida rada izvadite komplet baterija iz uređaja i osigurajte ga protiv neovlaštenog korištenja.

1. Pritisnite tipku UKLJ. / ISKLJ. kako biste isključili uređaj, vidi *Uključivanje/isključivanje uređaja*.
2. Vađenje kompleta baterija:
 - a. Pritisnite tipku za deblokiranje kompleta baterija.
 - b. Izvucite komplet baterija iz prihvatnika kompleta baterija.
Slika R

Završetak rada

1. Otpustite ispusnu polugu.
2. Okončati dovod vode u uređaj:
 - a. Kada crpite vodu iz vodovoda: Zatvorite slavinu za vodu.
 - b. Kada crpate vodu iz otvorenog spremnika: Odvijte usisno crijevo s nastavka za vodu.
 - c. Pri crpljenju vode iz spremnika za vodu: Ispraznite spremnik za vodu.
3. Aktivirajte ispusnu ručicu maks. 1 minutu.

Tlak u uređaju se smanjuje, a preostala voda se is-
pumpava iz uređaja.

- Otpustite ispusnu polugu.
- Pritisnite gumb za zaključavanje.
Ispusna ručica je osigurana.
- Pritisnite tipku za UKLJ / ISKLJ.
LED radnog stanja se isključuje.
Uređaj je isključen.
- Kada crpите vodu iz vodovoda: Odspojite vrtno crijevo na spojnici.
- Spremanje pribora, vidi *Spremanje pribora*.
- Izvadite komplet baterija (vidi *Vađenje kompleta baterija*) i napunite ga.

Spremanje pribora

- Završite rad, vidi *Završetak rada*.
- Otpustite srednjetačno crijevo na uređaju i srednjetačnu prskalicu, vidi *Spajanje / otpuštanje srednjetačnog crijeva*.
- Postavite da preostala voda iscuri iz pribora.
- Namotajte srednjetačno crijevo.
- Uređaj sa spremnikom za vodu: Pričvrstite srednjetačno crijevo na držač crijeva.

Slika S

- Montirajte plosnatu mlaznicu na dugačku cijev za prskanje, vidi *Montaža / demontaža plosnate mlaznice*.
- Uglavite dugačku cijev za prskanje u držač cijevi za prskanje.

Slika T

- Pričvrstite kratku cijev za prskanje na srednjetačnu prskalicu, vidi *Montaža / demontaža plosnate mlaznice*.
- Uglavite srednjetačnu prskalicu na držač prskalice.

Transport

⚠ OPREZ

Opasnost od ozljeda i oštećenja zbog nepridržavanja težine!

Prilikom transporta i skladištenja uređaja postoji opasnost od ozljeda i oštećenja zbog njegove težine. Pri transportu i skladištenju obratite pozornost na težinu uređaja, vidi *Tehnički podaci*.

PAŽNJA

Opasnost od oštećenja!

U slučaju nestručnog rukovanja spremnikom za vodu postoji opasnost od oštećenja.

Postupajte pažljivo: Nemojte ispuštiti ili prevrnuti spremnik za vodu, pažljivo ga odlažite, ne povlačite ga i nemojte njime udarati o tvrde predmete kao što su npr. rubnjaci ili stepenice.

PAŽNJA

Opasnost od oštećenja uslijed mraza!

Ako se voda smrzne, može oštetiti uređaj i pribor. Tijekom transporta i skladištenja zaštitite uređaj i pribor od smrzavanja.

- Završite rad, vidi *Završetak rada*.
- Nošenje uređaja:
 - Uređaj bez spremnika za vodu: Podignite uređaj za ručku za nošenje i nosite ga.

PAŽNJA

Opasnost od oštećenja!

Postoji rizik od oštećenja ako se nepravilno nosi.

Ne nosite uređaj držeći ga za ručku za nošenje dok u spremniku za vodu ima vode, već koristite samo ručku za nošenje spremnika za vodu.

- Uređaj sa spremnikom za vodu: Podignite spremnik za vodu za ručku za nošenje i nosite ga.

Slika U

Povlačenje uređaja sa spremnikom za vodu

- Povlačenje uređaja sa spremnikom za vodu:
 - Izvučite ručku za povlačenje.
 - Nagnite spremnik za vodu na kotače.
 - Povucite spremnik za vodu pomoću ručke za povlačenje.

Slika V

Transport uređaja vozilom

- Uređaj sa spremnikom za vodu: Gurnite ručku za povlačenje prema dolje dok ne nalegne na ručku za nošenje spremnika za vodu.
- Utovarite uređaj u vozilo i osigurajte ga od klizanja i prevrtanja prema trenutno važećim smjernicama.

Skladištenje

⚠ OPREZ

Opasnost od ozljeda i oštećenja zbog nepridržavanja težine!

Prilikom transporta i skladištenja uređaja postoji opasnost od ozljeda i oštećenja zbog njegove težine.

Pri transportu i skladištenju obratite pozornost na težinu uređaja, vidi *Tehnički podaci*.

PAŽNJA

Opasnost od oštećenja uslijed mraza!

Ako se voda smrzne, može oštetiti uređaj i pribor. Tijekom transporta i skladištenja zaštitite uređaj i pribor od smrzavanja.

- Završite rad, vidi *Završetak rada*.

PAŽNJA

Opasnost od oštećenja algama!

Vlaga u spremniku za vodu može uzrokovati stvaranje algi tijekom skladištenja. Alge mogu oštetiti uređaj i uzrokovati neugodne mirise.

Nakon rada potpuno ispraznite vodu iz spremnika za vodu.

Prije skladištenja skinite poklopac spremnika za vodu kako biste osigurali odgovarajuću ventilaciju

- Skinite poklopac spremnika za vodu i stavite ga u odjeljak za pohranu.
- Uređaj i pribor čuvajte u zatvorenom prostoru zaštićenom od mraza i izravne sunčeve svjetlosti.

Njega i održavanje

PAŽNJA

Opasnost od oštećenja u slučaju nestručnih radova na uređaju!

Kratki spoj, štete od vlage i materijalne štete

Prije svih radova na uređaju, isključite uređaj i izvadite komplet baterija.

Uređaj nemojte čistiti mlazom vode i ne uranjajte ga u tekućine.

Ne upotrebljavajte sredstva za ribanje ili agresivna sredstva za čišćenje.

Uređaj ne zahtijeva održavanje.

Čišćenje uređaja

- Uređaj očistite vlažnom krpom.

Čišćenje spremnika za vodu

- Spremnik za vodu očistite vlažnom krpom.

Čišćenje finog filtra

Redovito čistite fini filter.

1. Ispustite tlak iz uređaja, vidi *Završetak rada*.
2. Uređaji sa spremnikom za vodu: Skinite uređaj sa spremnika za vodu, vidi *Uzimanje vode iz spremnika za vodu*.

PAŽNJA

Opasnost od oštećenja uslijed nestručnog čišćenja!

Nestručno čišćenje oštetit će fini filter.

Čistite fini filter samo pod mlazom vode suprotno od smjera protoka.

Nemojte koristiti oštre ili tvrde predmete kao što su npr. igle ili žičane četke.

PAŽNJA

Opasnost od oštećenja!

Rad bez finog filtra može oštetiti uređaj.

Nemojte upotrebljavati uređaj bez finog filtra ili s oštećenim finim filtrom.

Prije ugradnje provjerite je li fini filter oštećen i odmah zamijenite oštećeni fini filter.

3. Čišćenje finog filtra:
 - a. Odvijte spojnicu na nastavku za vodu.
 - b. Izvucite fini filter iz nastavka za vodu.
 - c. Ispirite fini filter izvana prema unutra pod mlazom vode.

Slika W

4. Ugradite fini filter obrnutim redoslijedom.

Čišćenje izlaznog ventila u spremniku za vodu

Očistite izlazni ventil u spremniku za vodu ako je prljav ili curi.

1. Ispustite tlak iz uređaja, vidi *Završetak rada*.
2. Skinite uređaj sa spremnika za vodu, vidi *Uzimanje vode iz spremnika za vodu*.
3. Očistite izlazni ventil:
 - a. Nagnite spremnik za vodu prema naprijed.
 - b. Mlazom vode isperite prljavštinu iz izlaznog ventila.

Slika X

Pomoć u slučaju smetnji

⚠ OPASNOST

Dodirivanje dijelova pod naponom

Strujni udar

Prije svih radova na uređaju isključite uređaj i izvadite komplet baterija.

Radove popravka te radove na električnim komponentama prepustite samo ovlaštenoj servisnoj službi.

Manje smetnje možete sami ukloniti uz pomoć pregleda u nastavku.

Ako niste sigurni obratite se ovlaštenom servisu.

Greška	Uzrok	Rješenje
Uređaj se ne pokreće	Komplet baterija nije ispravno postavljen u prihvatnik kompleta baterija.	1. Gurnite komplet baterija u prihvatnik kompleta baterija dok se čujno ne uglati.
	Stanje napunjenosti kompleta baterije je prenisko.	1. Napunite komplet baterija.
	Uređaj odn. komplet baterija je pretopao / prehladan.	1. Izvadite komplet baterija iz uređaja i ostavite ga da se ohladi ili zagrije. 2. Pridržavajte se dopuštene okolne temperature, vidi <i>Tehnički podaci</i> . 3. Nemojte stavljati uređaj i komplet baterija na sunce niti upotrebljavati /skladištiti izvan dopuštene okolne temperature.
	Komplet baterija odn. punjač je neispravan.	1. Zamijenite komplet baterija odn. punjač.
Uređaj se automatski isključuje	Uređaj odn. komplet baterija je pregrijan / prehladan.	1. Izvadite komplet baterija iz uređaja i ostavite ga da se ohladi ili zagrije. 2. Pridržavajte se dopuštene okolne temperature, vidi <i>Tehnički podaci</i> . 3. Nemojte stavljati uređaj i komplet baterija na sunce niti upotrebljavati /skladištiti izvan dopuštene okolne temperature.

Greška	Uzrok	Rješenje
Uređaj ne stvara nikakav ili nedovoljan tlak odn. mlaz pulsira	Otvor plosnate mlaznice je prljav.	<ol style="list-style-type: none"> 1. Uklonite prljavštinu iz otvora mlaznice iglom. 2. Plosnatu mlaznicu isperite vodom od naprijed.
	Dovod vode je nedostatan.	<ol style="list-style-type: none"> 1. Do kraja otvorite slavinu za vodu. 2. Provjerite je li protočna količina dovoda vode dostatna.
	Spremnik za vodu je prazan.	<ol style="list-style-type: none"> 1. Napunite spremnik za vodu čistom, hladnom vodom.
	Dovod vode putem usisnog crijeva je nedovoljan.	<ol style="list-style-type: none"> 1. Rabite samo usisno crijevo KÄRCHER SH 5. 2. Odzračite usisno crijevo i uređaj, vidi <i>Usisavanje vode iz otvorenih spremnika</i>. 3. Položite usisno crijevo bez savijanja. 4. Povucite ispusnu ručicu do graničnika. 5. Smanjite visinu usisavanja, za maksimalnu visinu usisavanja vidi <i>Tehnički podaci</i>. 6. Ako se još uvijek ne usisava voda: Spojite uređaj na vodovod i pustite da radi otprilike 1 minutu. Zatim ponovno montirajte usisno crijevo i odzračite ga, vidi <i>Usisavanje vode iz otvorenih spremnika</i>.
	Brtveni prsten na spojnici je oštećen.	<ol style="list-style-type: none"> 1. Zamijenite brtveni prsten.
Fini filter je prljav.	<ol style="list-style-type: none"> 1. Očistite fini filter, vidi <i>Čišćenje finog filtra</i>. 	
Uređaj propušta	Izlazni ventil u spremniku za vodu je prljav.	<ol style="list-style-type: none"> 1. Očistite izlazni ventil, vidi <i>Čišćenje izlaznog ventila u spremniku za vodu</i>.
	Srednjetačno crijevo nije priključeno na uređaj.	<ol style="list-style-type: none"> 1. Nemojte odspajati srednjetačno crijevo od uređaja dok je uređaj priključen na dovod vode ili umetnut u spremnik za vodu. 2. Prije nego otpustite srednjetačno crijevo na uređaju, prekinite dovod vode odn. skinite uređaj sa spremnika za vodu, vidi <i>Uzimanje vode iz spremnika za vodu</i>.
	Oštećen je brtveni prsten na nastavku srednjetačnog crijeva.	<ol style="list-style-type: none"> 1. Zamijenite brtveni prsten.
	Brtveni prsten na spojnici je oštećen.	<ol style="list-style-type: none"> 1. Zamijenite brtveni prsten.
	Mala količina propuštanja uređaja je tehnički uvjetovana.	<ol style="list-style-type: none"> 1. U slučaju većeg propuštanja uređaj treba provjeriti servisna služba tvrtke KÄRCHER.
Srednjetačno crijevo propušta	Srednjetačno crijevo nije utaknuto u srednjetačnu prskalicu.	<ol style="list-style-type: none"> 1. Nemojte odspajati srednjetačno crijevo od srednjetačne prskalice dok je uređaj priključen na dovod vode ili umetnut u spremnik za vodu. 2. Prije otpuštanja srednjetačnog crijeva na srednjetačnoj prskalici, prekinite dovod vode, vidi <i>Priključak na vodovod</i> ili skinite uređaj sa spremnika za vodu, vidi <i>Uzimanje vode iz spremnika za vodu</i>.
	Oštećen je brtveni prsten na nastavku srednjetačnog crijeva.	<ol style="list-style-type: none"> 1. Zamijenite brtveni prsten.
	Srednjetačno crijevo je oštećeno.	<ol style="list-style-type: none"> 1. Odmah zamijenite srednjetačno crijevo. Nemojte popravljati srednjetačno crijevo.

Greška	Uzrok	Rješenje
Uređaj radi na suho	Fini filter je prljav.	1. Očistite fini filter, vidi <i>Čišćenje finog filtra</i> .
	Dovedena količina vode je nedostatna.	1. Provjerite jesu li ispunjeni zahtjevi za dovod vode, vidi poglavlje <i>Uspostava opskrbe vodom</i> . 2. Provjerite je li uređaj ispravno priključen na dovod vode i odzračen, vidi <i>Priključak na vodovod, Uzimanje vode iz spremnika za vodu ili Usisavanje vode iz otvorenih spremnika</i> . 3. Prije uključivanja uređaja pričekajte 20 s odn. ostavite uređaj da se ohladi (zaštitna sklopka motora se aktivirala, vidi poglavlje <i>Zaštitna sklopka motora</i>).
Uređaj je pretopao ili prehladan	Zaštitna sklopka motora se aktivirala, vidi <i>Zaštitna sklopka motora</i> .	1. Ostavite uređaj da se ohladi ili zagrije. 2. Pridržavajte se dopuštene okolne temperature, vidi <i>Tehnički podaci</i> . 3. Nemojte stavljati uređaj na sunce niti upotrebljavati /skladištiti izvan dopuštene okolne temperature.
Uređaj troši previše struje	Blokada uzrokovana stranim tijelima u uređaju ili priborom.	1. Iglom uklonite strano tijelo iz otvora plosnate mlaznice. 2. Plosnatu mlaznicu isperite vodom od naprijed. 3. Uređaj treba provjeriti servisna služba tvrtke KÄRCHER.
	Korišten je nekompatibilni pribor.	1. Koristite samo pribor koji je odobrila tvrtka KÄRCHER.
	Ispusna ručica nije bila potpuno povučena.	1. Povucite ispusnu ručicu do graničnika.

Jamstvo

U svakoj zemlji vrijede jamstveni uvjeti koje je izdala nadležna organizacija za distribuciju. Moguće kvarove na Vašem uređaju popravljamo besplatno unutar jamstvenog roka ako je uzrok materijalna pogreška ili pogreška u proizvodnji. U slučaju koji podliježe jamstvu obratite se s potvrdom o plaćanju Vašem prodavaču ili najbližoj ovlaštenoj servisnoj službi.

(vidi adresu na poleđini)

Daljnje informacije o jamstvu (ako postoje) možete pronaći u servisnom području vaše lokalne web stranice tvrtke Kärcher pod "Preuzimanja".

EU izjava o sukladnosti

Ovime izjavljujemo da je dolje označeni stroj na temelju svoje koncepcije i konstrukcije kao i izvedbe koju mi stavljamo u promet sukladan odgovarajućim temeljnim sigurnosnim i zdravstvenim zahtjevima EU direktiva. U slučaju izmjene stroja koja nije dogovorena s nama ova izjava gubi svoju valjanost.

Proizvod: Mobilni vanjski čistač

Tip: OC 6-18, OC 6-18 Premium

Relevantne EU direktive

2014/30/EU

2011/65/EU

2000/14/EZ

Primijenjene usklađene norme

EN 60335-1

EN 60335-2-54

EN 62233: 2008

EN 55014-1: 2017 + A11: 2020

EN 55014-2: 1997 + A1: 2001 + A2: 2008

EN IEC 63000: 2018

Primijenjeni postupak procjene sukladnosti

2000/14/EZ: Prilog V.

Razina zvučne snage dB(A)

OC 6-18, OC 6-18 Premium

Izmjereni: 82

Zajamčeno: 84

Dolje potpisani djeluju u ime i po opunomoćenju uprave.



H. Jenner

Chairman of the Board of Management



S. Reiser

Manager Regulatory Affairs & Certification

Opunomoćenik za dokumentaciju:

S. Reiser

Alfred Kärcher SE & Co. KG

Alfred-Kärcher-Str. 28 - 40

71364 Winnenden (Njemačka)

Tel.: +49 7195 14-0

Telefaks: +49 7195 14-2212

Winnenden, 01.04.2024.

Tehnički podaci

Podaci o snazi uređaja

Radni napon	V	18
Vrsta zaštite		IPX4
Klasa zaštite		III
Vrijeme rada (maks.) pri punim baterijama s kompletom baterija Battery Power 18/25	min	12
Zapremina spremnika za vodu	l	12

Maks. dopušteni tlak	MPa	2,4
Priključak za vodu		
Dovodni tlak (maks.)	MPa	1,0
Temperatura dovodne vode (maks.)	°C	40
Usisna visina (maks.)	m	0,5
Dopuštena okolna temperatura	°C	5-40
Dimenzije i težine		
Tipična radna težina (uređaj bez spremnika za vodu)	kg	3,3
Tipična radna težina (uređaj sa spremnikom za vodu)	kg	18,5
Duljina x širina x visina (uređaj bez spremnika za vodu)	mm	384 x 241 x 204
Duljina x širina x visina (uređaj sa spremnikom za vodu)	mm	349 x 321 x 586
Vrijednosti utvrđene prema EN 60335-2-79		
Vrijednost vibracije šaka-ruka	m/s ²	0,5
Nesigurnost K	m/s ²	0,5
Razina zvučnog tlaka L _{pA}	dB(A)	69
Nesigurnost K _{pA}	dB(A)	3
Razina zvučne snage L _{WA} + Nesigurnost K _{WA}	dB(A)	84

Pridržano pravo na tehničke izmjene.

Sadržaj

Aplikacija KÄRCHER Home & Garden.....	193
Sigurnosne napomene	193
Sigurnosni uređaji.....	194
Zaštita životne sredine	194
Namenska upotreba.....	194
Pribor i rezervni delovi.....	194
Obim isporuke	194
Opis uređaja	194
Montaža.....	195
Puštanje u pogon	195
Rad.....	196
Transport	197
Skladištenje	198
Nega i održavanje	198
Pomoć u slučaju smetnji.....	198
Garancija	201
EU izjava o usklađenosti	201
Tehnički podaci.....	201

Aplikacija KÄRCHER Home & Garden

Sa KÄRCHER Home & Garden aplikacijom, imate koristi od sledećih prednosti prilikom korišćenja uređaja:

- Preporuke za primenu i stručno znanje
- Informacije o proizvodu, pregled pribora i uputstva za upotrebu.
- Pomoć i kontakt sa servisom.
- Onlajn prodavnica – ekskluzivne ponude i još mnogo toga.

Skenirajte kôd na ambalaži ili preuzmite aplikaciju KÄRCHER Home & Garden iz App Store-a i jednostavno registrujte svoj proizvod.

Sigurnosne napomene



Pre prve upotrebe uređaja, pročitajte ove sigurnosne napomene, ovo originalno uputstvo za rad, sigurnosne napomene koje su priložene uz akumulatorsko pakovanje i priloženo originalno uputstvo za rad akumulatorskog pakovanja/punjača. Postupajte u skladu sa tim. Sačuvajte knjižice za buduću upotrebu ili naredne vlasnike.

Pored napomena u uputstvu za rad, moraju da se uvažavaju i opšti sigurnosni propisi i propisi zakonodavca o sprečavanju nesreća.

Stepeni opasnosti

⚠ OPASNOST

- Napomena o neposrednoj opasnosti koja preti i koja može dovesti do teških telesnih povreda ili smrti.

⚠ UPOZORENJE

- Napomena o mogućoj opasnoj situaciji, koja može dovesti do teških telesnih povreda ili smrti.

⚠ OPREZ

- Napomena o mogućoj opasnoj situaciji, koja može dovesti do lakih telesnih povreda.

PAŽNJA

- Napomena o mogućoj opasnoj situaciji, koja može dovesti do materijalnih oštećenja.

Opšte sigurnosne napomene

⚠ **OPASNOST** • Opasnost od gušenja. Folije za pakovanje držite dalje od dece.

⚠ **UPOZORENJE** • Uređaj koristiti samo u skladu sa namenom. Uzmite u obzir lokalne uslove i obratite pažnju tokom rada na treća lica, naročito decu. • Lica sa smanjenim fizičkim, senzoričkim ili psihičkim sposobnostima ili nedostatkom iskustva i znanja smeju da koriste uređaj samo uz pravilan nadzor ili ako su od strane lica odgovornog za njihovu bezbednost obučeni za bezbedno korišćenje uređaja i ako razumeju opasnosti koje iz toga proizilaze. • Deca ne smeju da rukuju uređajem. • Nadgledajte decu kako biste obezbedili da se ne igraju uređajem.

⚠ **OPREZ** • Sigurnosni uređaji služe za vašu zaštitu. Nikada nemojte menjati ili zaobilaziti sigurnosne uređaje.

Rad

⚠ **OPASNOST** • Zabranjen je rad u područjima ugroženim eksplozijom. • Prilikom upotrebe uređaja u područjima opasnosti (npr. benzinske pumpe) obratite pažnju na odgovarajuće sigurnosne propise.

⚠ **UPOZORENJE** • Visokopritisni mlaz ne usmeravajte na ljude, životinje, aktivnu električnu opremu ili na nepričvršćene predmete. • Nemojte prskati po predmetima koji sadrže materije opasne po zdravlje (npr. azbest). • Uređaj sadrži električne komponente, nemojte čistiti uređaj pod mlazom vode.

⚠ **OPREZ** • Nemojte koristiti uređaj ako je prethodno pao na pod, ako je vidljivo oštećen ili ako nije hermetičan. • U skladu sa važećim propisima, uređaj nikada nemojte koristiti bez separatora na vodovodnoj mreži. Uverite se da je vaš kućni priključak za vodu,

preko kojeg radi čistač pod pritiskom, opremljen separatorom sistema u skladu sa propisom EN 12729 tip BA. • Voda koja je protekla kroz separator se više ne smatra vodom za piće. • Nikada ne ostavljajte uređaj bez nadzora, sve dok je u pogonu. • Koristite odn. skladištite uređaj samo u skladu sa opisom odn. slikom.

PAZnja • Oštećenja uređaja usled rada na suvo. Nikad nemojte uključivati uređaj ako je obezbeđeno snabdevanje vodom. • Nemojte koristiti uređaj na temperaturama ispod 0 °C.

Simboli na uređaju

	Mlaz visokog pritiska ne usmeravati na ljude, životinje, aktivnu električnu opremu ili na sam uređaj. Uređaj zaštititi od mraza.
	Uređaj ne sme da se priključi neposredno na vodovodnu mrežu.
	Podatak o garantovanom nivou zvučnog pritiska.

Sigurnosni uređaji

Dugme za zaključavanje poluge za izvlačenje

Dugme za zaključavanje blokira polugu za izvlačenje i sprečava nenamerno pokretanje uređaja.

Zaštitni prekidač motora

Ako je potrošnja struje / temperatura previsoka, zaštitni prekidač motora isključuje uređaj.

Sačekajte 20 sekundi pre ponovnog uključivanja ili ostavite uređaj da se ohladi.

Zaštita životne sredine



Ambalaža može da se reciklira. Molimo vas odložite ambalažu u otpad na ekološki prihvatljiv način.



Električni i elektronski uređaji sadrže vredne materijale koji se mogu reciklirati, a često i sastavne delove kao što su baterije, akumulatori ili ulje, koji u slučaju pogrešnog tretiranja ili pogrešnog odlaganje u otpad mogu predstavljati potencijalnu opasnost po zdravlje ljudi i životnu sredinu. Međutim, ovi sastavni delovi su neophodni za pravilan rad uređaja. Uređaji označeni ovim simbolom ne smeju da se odlaze u kućni otpad.



Radovi na čišćenju, pri kojima nastaje otpadna voda koja sadrži ulje, npr. pranje motora ili pranje donjeg dela vozila, smeju da se vrše samo na mestima za pranje sa separatorom ulja.



Uzimanje vode iz javnih vodotokova u pojedinim zemljama nije dozvoljeno.

Napomene o sastojcima (REACH)

Aktuelne informacije o sastojcima možete pronaći na: www.kaercher.de/REACH

Namenska upotreba

Čistač pod pritiskom na akumulatorski pogon namenjen je samo za privatnu upotrebu.

Čistač pod pritiskom sa akumulatorskim pogonom je namenjen za čišćenje mašina, vozila, građevina, alata, fasada, terasa, baštenskih uređaja itd. vodenim mlazom pod visokim pritiskom.

Akumulatorska pakovanja i punjači

Uređaj koristite isključivo sa akumulatorskim pakovanjima i punjačima iz sistema KÄRCHER 18 V Battery Power (+).



Odgovarajuća akumulatorska pakovanja i punjači označeni su simbolom sistema KÄRCHER 18 V Battery Power (+).

Odgovarajuća akumulatorska pakovanja su označena sa "Battery Power 18/... i Battery Power+ 18/...".
Odgovarajući punjači nose oznaku "BC 18 V ...".

Pribor i rezervni delovi

Koristite samo originalni pribor i originalne rezervne delove pošto oni garantuju bezbedan rad i rad bez smetnji na uređaju.

Informacije o priboru i rezervnim delovima možete pronaći na www.kaercher.com.

Poseban pribor

Koristite samo poseban pribor sa plavim čepom.

Napomene za akumulatorsko pakovanje i punjač

Kao poseban pribor dostupni su:

- akumulatorska pakovanja / punjači koji nisu sadržani u obimu isporuke ili su dodatno potrebni.
- punjač za brzo punjenje i akumulatorsko pakovanje velikog kapaciteta

Obim isporuke

Obim isporuke uređaja je prikazan na pakovanju. Prilikom otpakivanja proverite da li je sadržaj potpun. Ukoliko nedostaje pribor ili u slučaju štete nastale prilikom transporta obavestite vašeg distributera.

Opis uređaja

U ovom uputstvu za rad je opisana maksimalna opremljenost uređaja. U zavisnosti od modela, postoje razlike u obimu isporuke (pogledati pakovanje).

Slike, pogledajte strane sa grafikonomi Slika A

- ① Mlaznica za ravan mlaz
- ② Dugme za deblokadu pljosnate mlaznice
- ③ Duga mlaznica
- ④ Prskalica srednjeg pritiska
- ⑤ Dugme za zaključavanje
- ⑥ Dugme za deblokadu
- ⑦ Okidač
- ⑧ Stezaljka na prskalici srednjeg pritiska
- ⑨ Kratka mlaznica
- ⑩ Ručka za nošenje uređaja
- ⑪ Crevo srednjeg pritiska
- ⑫ * Baštensko crevo (ojačano pletivom, prečnika najmanje 1/2 cola(13 mm), dužine najmanje 7,5 m, sa običnom brzom spojnicom)
- ⑬ Spojnica
- ⑭ **KÄRCHER SH 5 usisno crevo za snabdevanje vodom iz otvorenih posuda

- 15) *Standardni punjač Battery Power 18 V
- 16) *Akumulatorsko pakovanje Battery Power 18/25
- 17) Držač pištolja
- 18) Uređaj
- 19) Stezaljka na uređaju
- 20) Držač cevi za prskanje
- 21) LED za pogonski status
- 22) Taster za uključivanje/isključivanje
- 23) Taster za deblokadu akumulatorskog pakovanja
- 24) Držač akumulatorskog pakovanja
- 25) Priključak za vodu
- 26) Natpisna pločica
- 27) Fini filter

*Dodatno potrebno i prodaje se odvojeno

**Opciono dostupno

***Osim za komplet baterija: Dodatno potrebno i prodaje se odvojeno

Slika B

Rezervoar za vodu WT 12l

(opciono dostupno, uključeno u obim isporuke OC 6-18 Premium)

- 1) Rezervoar za vodu
- 2) Preuzimanje uređaja
- 3) Dugme za otključavanje uređaja
- 4) Poklopac rezervoara za vodu
- 5) Ručka za povlačenje
- 6) Ručka za nošenje rezervoara za vodu
- 7) Držač creva
- 8) Točak
- 9) Odeljak za odlaganje
- 10) Nosač
- 11) Izlazni ventil

Trepereći kodovi

LED indikator radnog stanja označava radno stanje i smetnje.

_____	Uređaj je uključen.
_____	Uređaj je isključen.
.....	Trepereći kod 1, pogledajte <i>Uređaj radi na suvo.</i>
.. .. .	Trepereći kod 2, pogledajte <i>Uređaj je suviše vruć ili suviše hladan.</i>
....	Trepereći kod 3, pogledajte <i>Uređaj troši previše struje.</i>

Montaža

Pre puštanja u pogon, na uređaj montirajte nepričvršćene priložene delove.

Montaža mlaznice i držača prskalice

PAŽNJA

Mlaznica i držač prskalice više ne mogu da se rastavljaju nakon uklapanja!

1. Držač mlaznice gurajte u prihvatnik uređaja sve dok ne ulegne.
Slika C
2. Držač prskalice gurajte u prihvatnik uređaja sve dok ne ulegne.

Puštanje u pogon

Punjenje akumulatorskog pakovanja

1. Napunite akumulatorsko pakovanje (vidi sigurnosne napomene za akumulatorsko pakovanje i punjač).

Montaža / demontaža pljosnate mlaznice i cevi mlaznice

Montaža

1. Pričvrstite pljosnatu mlaznicu na kratku ili dugu mlaznu cev dok se čujno ne uklopi.

Slika D

2. Gurnite kratku ili dugu mlaznu cev u prskalicu srednjeg pritiska i fiksirajte je okretanjem za 90°.

Slika E

Demontaža

3. Gurnite mlaznu cev u prskalicu srednjeg pritiska i otpustite je i izvucite okretanjem za 90°.
4. Pritisnite dugme za deblokadu pljosnate mlaznice i izvucite plosnatu mlaznicu.

Povezivanje / otpuštanje creva srednjeg pritiska

Priključivanje

1. Odmotajte crevo srednjeg pritiska i eliminišite moguće zapetljavanje i uvijanje.
2. Priključivanje visokopritisnog creva na uređaj:
 - a) Povucite stezaljku na uređaju.
 - b) Utaknite crevo srednjeg pritiska.
 - c) Pritisnite stezaljku nazad na uređaj.

Slika F

3. Priključivanje creva srednjeg pritiska na prskalicu srednjeg pritiska:
 - a) Postavite kopču na prskalicu srednjeg pritiska.
 - b) Utaknite crevo srednjeg pritiska.
 - c) Postavite kopču na prskalicu srednjeg pritiska.

Slika G

4. Povucite crevo srednjeg pritiska da biste proverili je pričvršćeno u uređaju i prskalici pod srednjim pritiskom.

Otpuštanje

Napomena

Pre otpuštanja creva pod srednjim pritiskom, prekinite dovod vode ili uklonite uređaj iz rezervoara za vodu, pogledajte Izvlačenje vode iz rezervoara za vodu, u suprotnom će voda iscuriti.

5. Otpuštanje se vrši obrnutim redosledom.

Uspostavljanje vodosnabdevanja

PAŽNJA

Opasnost od oštećenja usled kontaminirane vode i aditiva!

Prijava ština u vodi i aditivi mogu da oštete pumpu i dodatni pribor.

Uređaj koristite samo sa čistom svežom vodom bez nečistoća ili aditiva.

Nikada nemojte koristiti kontaminiranu, otpadnu ili slanu vodu.

1. Proverite da li su pritisak, temperatura i količina dovedene vode u skladu sa zahtevima, pogledajte *Tehnički podaci*.

Napomena

Obratite pažnju na propise preduzeća za vodosnabdevanje.

Priključak na vodovod

1. Postavite baštensko crevo (nije deo obima isporuke) na spojnicu uređaja.
Slika H
2. Baštensko crevo priključite na vodovod.
3. Do kraja otvorite slavinu za vodu.

Izvlačenje vode iz rezervoara za vodu

Uređaj se može koristiti sa rezervoarom za vodu WT 12l (poseban pribor 2.644-351.0, u obimu isporuke za OC 6-18 Premium).

PAŽNJA

Opasnost od oštećenja!

Postoji opasnost od oštećenja ako se rezervoarom za vodu rukuje nepravilno.

Postupajte pažljivo: Nemojte ispuštati ili prevrtati rezervoar za vodu, pažljivo ga odložite, vucite i ne gurajte na tvrde predmete kao što su npr. lvičnjaci ili stepenice.

Prilikom nošenja i vuče obratite pažnju na sve napomene u *Transport*.

1. Gurnite uređaj u držač uređaja na rezervoaru za vodu tako da se uklopi na svoje mesto.

Napomena: Spojnica mora biti montirana na nastavak za vodu!

Slika I

PAŽNJA

Opasnost od oštećenja!

Postoji opasnost od oštećenja prilikom uranjanja uređaja.

Nikada ne uranjajte uređaj u tečnosti.

Nemojte puniti rezervoar za vodu uranjanjem ili crpljenjem.

2. Punjenje rezervoara za vodu:
 - a. Odvrnite i skinite poklopac rezervoara za vodu.
 - b. Napunite rezervoar za vodu čistom, hladnom vodom.
 - c. Postavite i zategnite poklopac rezervoara za vodu.

Slika J

Napomena

Prilikom otpuštanja creva pod srednjim pritiskom na uređaju ili prskalici pod srednjim pritiskom, voda može da iscuri.

3. Korišćenje uređaja, pogledajte *Rukovanje uređajem*.

Vađenje uređaja iz rezervoara za vodu

4. Isključivanje uređaja, pogledajte *Uključivanje / isključivanje uređaja*.

PAŽNJA

Opasnost od oštećenja!

Postoji opasnost od oštećenja u slučaju nestručnog skidanja uređaja na rezervoaru za vodu.

Uхватite ručku uređaja samo da biste izvadili uređaj iz rezervoara za vodu.

Nemojte izvlačiti akumulatorsko pakovanje ili na prihvatniku akumulatorskog pakovanja.

5. Vađenje uređaja iz rezervoara za vodu:
 - a. Pritisnite pritisnuti dugme za otpuštanje uređaja.

- b. Uхватite uređaj za ručku i izvucite ga iz prihvatnika.

Slika K

Usisavanje vode iz otvorenih rezervoara

Ovaj visokopritisni čistač je pogodan za korišćenje sa KÄRCHER SH 5 usisnim crevom (poseban pribor, br. porudžbine 2.644-124.0) za usisavanje površinske vode, npr. iz buradi sa kišnicom ili iz stajaćih voda (za maksimalnu visinu usisavanja pogledajte *Tehnički podaci*).

1. Odvrnite spojnicu na uređaju.
2. Usisno crevo napunite vodom.
3. Ručno zategnite obuhvatnu navrtku usisnog creva na mlaznici za vodu i okačite usisno crevo na izvor vode (na primer, cev za kišnicu). Položite usisno crevo bez savijanja i ne izlažite ga naprezanju ili pritisku.
4. Odzračivanje usisnog creva:
 - a. Koristite uređaj, pogledajte *Rukovanje uređajem*, sve dok se u usisnom crevu više ne vide mehurići vazduha.
 - b. Zastite okidač.
 - c. Pritisnite dugme za zaključavanje.

Napomena

Ako se uređaj ne može odzračiti, demontirajte mlaznicu na prskalici srednjeg pritiska, pogledajte *Montaža / demontaža pljosnate mlaznice i cevi mlaznice, smanjite visinu usisavanja i ponovite postupak odzračivanja*. Ako uređaj i dalje ne stvara pritisak, montirajte cev mlaznice, priključite uređaj na vodovod i ostavite ga da radi oko 1 minut dok se ne odzrači. Zatim ponovite radne korake 1 do 4.

Montaža akumulatorskog pakovanja

△ OPREZ

Opasnost od povređivanja i oštećenja zbog ne uglavljenog akumulatorskog pakovanja!

Akumulatorsko pakovanje nije pravilno uklopljeno i može da ispadne i prouzrokuje povrede i oštećenja. Uverite se da je akumulatorsko pakovanje pravilno uglavljeno u prihvatnik akumulatorskog pakovanja.

1. Akumulatorsko pakovanje gurati u prihvatnik akumulatorskog pakovanja, sve dok se čujno ne uklopi.

Slika L

Rad

PAŽNJA

Opasnost od oštećenja tokom rada na suvo pumpe

Oštećenje pumpe
Isključite uređaj ako se pritisak ne formira u roku od 2 minuta.

Postupite u skladu sa uputstvima u *Pomoć u slučaju smetnji*.

Uključivanje / isključivanje uređaja

Uključivanje

1. Isključivanje uređaja:
 - a. Prilikom izvlačenja vode iz cevi za vodu ili kada je otvorena posuda: Postavite donju stranu uređaja na vodoravnu, ravnu površinu.
Slika M
 - b. Prilikom izvlačenja vode iz rezervoara za vodu: Odložite rezervoar za vodu sa točkovima i nogarima na ravnu površinu.
Slika N

2. Pritisnite taster za uključivanje/isključivanje.

Slika O

Svetli LED svetlo za radno stanje.

Uređaj je spreman za rad.

Isključivanje

3. Pritisnite taster za uključivanje/isključivanje.
LED indikator radnog statusa se gasi.
Uređaj je isključen.

Rukovanje uređajem

1. Uključivanje uređaja, pogledajte *Uključivanje / isključivanje uređaja*.
2. Rukovanje uređajem:
 - a Pritisnite dugme za deblokadu.
 - b Povucite polugu za izvlačenje do kraja i izvršite postupak čišćenja.

Slika P

Rad sa deterđentom

⚠ OPASNOST

Opasnost po život i zdravlje prilikom rukovanja sredstvima za čišćenje!

Nestručno rukovanje deterđentima može dovesti do smrti i ozbiljnog narušavanja zdravlja. Obratite pažnju na sigurnosne tehničke listove proizvođača deterđenta, a posebno na napomene u vezi sa ličnom zaštitnom opremom.

PAŽNJA

Opasnost od oštećenja zbog stranih materija u vodi!

Strane materije u vodi oštećuju uređaj.

Nemojte dodavati strane supstance u vodu, kao što su deterđenti, pesticidi ili drugi aditivi.

PAŽNJA

Opasnost od oštećenja usled dužeg izlaganja i sušenja sredstava za čišćenje!

Deterđenti mogu da izazovu oštećenja na vrelim površinama i u slučaju preduge izloženosti površinama. Deterđent nemojte nanositi na vrela površine i obratite pažnju na maksimalno vreme izloženosti.

Nemojte ostavljati da se sredstvo za čišćenje osuši.

1. Po suvoj površini naprskajte manju količinu sredstva za čišćenje i ostavite da deluje (ne da se osuši).
2. Rastvorenu nečistoću isperite mlazom pod pritiskom, pogledajte *Rukovanje uređajem*.

Prekid rada

1. Prekid rada:
 - a Pustite okidač.
 - b Pritisnite dugme za zaključavanje.
Poluga za izvlačenje je osigurana.

Slika Q

Izvadite akumulatorsko pakovanje.

Napomena

Pri dužim prekidima u radu uklonite akumulatorsko pakovanje iz uređaja i zaštitite ga od neovlašćenog korišćenja.

1. Pritisnite taster za uključivanje/isključivanje da biste isključili uređaj, pogledajte *Uključivanje / isključivanje uređaja*.
2. Vadenje akumulatorskog pakovanja:
 - a Pritisnite taster za deblokadu akumulatorskog pakovanja.
 - b Izvucite akumulatorsko pakovanje iz držača akumulatorskog pakovanja.

Slika R

Završetak rada

1. Pustite okidač.
2. Obezbedite snabdevanje uređaja vodom:
 - a Ako se voda uzima iz vodovoda: Zatvorite slavinu za vodu.
 - b Prilikom izvlačenja vode iz otvorene posude: Odnirnite usisno crevo na nastavku za vodu.
 - c Prilikom izvlačenja vode iz rezervoara za vodu: Isprazniti rezervoar za vodu.
3. Pritiskajte polugu za izvlačenje maks. 1 min. Pritisak u uređaju se eliminiše i preostala voda se isumpava iz uređaja.
4. Pustite okidač.
5. Pritisnite dugme za zaključavanje. Poluga za izvlačenje je osigurana.
6. Pritisnite taster za uključivanje/isključivanje. LED indikator radnog statusa se gasi. Uređaj je isključen.
7. Ako se voda uzima iz vodovoda: Uklonite baštensko crevo sa spojnice.
8. Odložite dodatni pribor, pogledajte *Odlaganje dodatnog pribora*.
9. Skinite akumulatorsko pakovanje (pogledajte *Izvadite akumulatorsko pakovanje*.) i napunite ga.

Odlaganje dodatnog pribora

1. Zaustavite operaciju, pogledajte *Završetak rada*.
 2. Otpustite crevo srednjeg pritiska na uređaju i prskalicu srednjeg pritiska, pogledajte *Povezivanje / otpuštanje creva srednjeg pritiska*.
 3. Ispraznite preostalu vodu iz dodatnog pribora.
 4. Namotajte crevo srednjeg pritiska.
 5. Uređaj za rezervoarom za vodu: Pričvrstite crevo srednjeg pritiska na držač creva.
- Slika S**
6. Montirajte pljosnatu mlaznicu na dugu mlaznicu, pogledajte *Montaža / demontaža pljosnate mlaznice i cevi mlaznice*.
 7. Uklopite cev mlaznice u držač cevi mlaznice.
- Slika T**
8. Montirajte kratku mlaznicu na prskalicu srednjeg pritiska, pogledajte *Montaža / demontaža pljosnate mlaznice i cevi mlaznice*.
 9. Uključite prskalicu srednjeg pritiska na držač prskalice.

Transport

⚠ OPREZ

Opasnost od povreda i opasnost od oštećenja usled ignorisanja težine!

Prilikom transporta i skladištenja uređaja postoji opasnost od povreda i oštećenja usled težine. Prilikom transporta i skladištenja obratite pažnju na težinu uređaja, pogledajte Tehnički podaci.

PAŽNJA

Opasnost od oštećenja!

Postoji opasnost od oštećenja ako se rezervoarom za vodu rukuje nepravilno. Postupajte pažljivo: Nemojte ispuštati ili prevrtati rezervoar za vodu, pažljivo ga odložite, vucite i ne gurajte na tvrde predmete kao što su ivičnjaci ili stepenice.

PAŽNJA

Opasnost od oštećenja zbog smrzavanja!

Voda može oštetiti uređaj i dodatni pribor u slučaju zamrzavanja.

Zaštiti uređaj i dodatni pribor od mraza tokom transporta i skladištenja.

1. Zaustavite operaciju, pogledajte *Završetak rada*.

Nošenje uređaja

2. Nošenje uređaja:

- Uređaj bez rezervoara za vodu: Uređaj podižite i nosite hvatajući za ručku za nošenje.

PAŽNJA

Opasnost od oštećenja!

Postoji opasnost od oštećenja u slučaju nepravilnog nošenja.

Nemojte nositi uređaj za ručku za nošenje uređaja, sve dok ima vode u rezervoaru za vodu, već koristite samo ručku za nošenje rezervoara za vodu koristite samo ručku.

- Uređaj sa rezervoarom za vodu: Podignite i nosite rezervoar za vodu za ručku za nošenje rezervoara za vodu.

Slika U

Vuča uređaja sa rezervoarom za vodu

3. Vuča uređaja sa rezervoarom za vodu:

- Izvučite ručku za povlačenje.
- Nagnite rezervoar za vodu na točkove.
- Povucite rezervoar za vodu za ručku za povlačenje.

Slika V

Transport uređaja vozilom

- Uređaj sa rezervoarom za vodu: Gurnite ručku za izvlačenje nadole tako da naleže na ručku za nošenje rezervoara za vodu.
- Prilikom transporta u vozilu, uređaj osigurajte od isklizavanja i prevrtanja u skladu sa važećim direktivama.

Skladištenje

⚠ OPREZ

Opasnost od povreda i opasnost od oštećenja usled ignorisanja težine!

Prilikom transporta i skladištenja uređaja postoji

opasnost od povreda i oštećenja usled težine.

Prilikom transporta i skladištenja obratite pažnju na težinu uređaja, pogledajte *Tehnički podaci*.

PAŽNJA

Opasnost od oštećenja zbog smrzavanja!

Voda može oštetiti uređaj i dodatni pribor u slučaju zamrzavanja.

Zaštiti uređaj i dodatni pribor od mraza tokom transporta i skladištenja.

1. Zaustavite operaciju, pogledajte *Završetak rada*.

PAŽNJA

Opasnost od oštećenja zbog algi!

Vlažnost u rezervoaru za vodu može prouzrokovati stvaranje algi tokom skladištenja. Alge mogu oštetiti uređaj i izazvati neprijatne mirise.

Nakon rada, potpuno ispraznite vodu iz rezervoara za vodu.

Pre skladištenja, uklonite poklopac rezervoara za vodu da biste osigurali odgovarajuću ventilaciju

- Skinite poklopac rezervoara za vodu i položite ga u odeljak za odlaganje.
- Uređaj i dodatni pribor čuvajte u unutrašnjosti zaštićenoj od mraza i direktne sunčeve svetlosti.

Nega i održavanje

PAŽNJA

Opasnost od oštećenja usled nepravilnog rada na uređaju!

Kratak spoj, šteta od vlage i materijalna šteta

Pre svih radova na uređaju, isključite uređaj i skinite bateriju.

Ne čistite uređaj mlazom vode i ni u kom slučaju ga ne potapajte u tečnosti.

Nemojte koristiti abrazivna ili agresivna sredstva za čišćenje.

Uređaj ne zahteva održavanje.

Čišćenje uređaja

- Uređaj očistiti vlažnom krpom.

Čišćenje rezervoara za vodu

- Rezervoar za vodu očistite vlažnom krpom.

Čišćenje finog filtera

Redovno čistite fini filter.

- Dekomprimirajte uređaj, pogledajte *Završetak rada*.
- Uređaji sa rezervoarom za vodu: Izvadite uređaj na rezervoaru za vodu, pogledajte *Izvlačenje vode iz rezervoara za vodu*.

PAŽNJA

PAŽNJA Opasnost od oštećenja usled nestručnog čišćenja!

Fini filter je oštećen nestručnim čišćenjem.

Čistite fini filter samo pod tekućom vodom suprotno od smeru protoka.

Nemojte koristiti šiljate ili tvrde predmete kao što su igle ili žičane četke.

PAŽNJA

Opasnost od oštećenja!

Prilikom rada bez finog filtera, uređaj može biti oštećen.

Nemojte rukovati uređajem bez finog filtera ili sa oštećenim finim filterom.

Pre ugradnje proverite da li je fini filter oštećen i odmah zamenite oštećeni fini filter.

- Čišćenje finog filtera:
 - Odvrnite spojnicu na nastavku za vodu.
 - Izvučite fini filter iz nastavka za vodu.
 - Ispirite fini filter od spolja ka unutra tekućom vodom.

Slika W

- Ugradite novi fini filter obrnutim redosledom.

Čišćenje izlaznog ventila u rezervoaru za vodu

U slučaju zaprljanja ili propuštanja očistite izlazni ventil u rezervoaru za vodu.

- Dekomprimirajte uređaj, pogledajte *Završetak rada*.
- Izvadite uređaj na rezervoaru za vodu, pogledajte *Izvlačenje vode iz rezervoara za vodu*.
- Čišćenje izlaznog ventila:
 - Nagnite rezervoar za vodu napred.
 - Ispirite zaprljanja iz izlaznog ventila mlazom vode.

Slika X

Pomoć u slučaju smetnji

⚠ OPASNOST

Dodirivanje delova koji provode struju

Strujni udar

Pre svih radova na uređaju, isključite uređaj i izvučite strujni utikač.

Radove na servisiranju i radove na električnim komponentama treba da vrši samo ovlašćena servisna služba.

Manje smetnje možete uobičajeno samostalno da otklonite uz pomoć sledećeg pregleda.
U slučaju nedoumica, stupite u kontakt sa ovlašćenom servisnom službom.

Greška	Uzrok	Otklanjanje
Uređaj se ne pokreće	Akumulatorsko pakovanje nije pravilno naleglo u prihvatnik akumulatorskog pakovanja.	1. Akumulatorsko pakovanje gurati u prihvatnik akumulatorskog pakovanja, sve dok se čujno ne uklopi.
	Nivo napunjenosti akumulatorskog pakovanja je suviše nizak.	1. Napuniti akumulatorsko pakovanje.
	Uređaj odnosno akumulatorsko pakovanje su previše hladni / previše hladni.	1. Uklonite akumulatorsko pakovanje iz uređaja i ostavite da se ohladi ili zagreje. 2. Obratite pažnju na dozvoljenu temperaturu u okruženju, pogledajte <i>Tehnički podaci</i> . 3. Nemojte stavljati uređaj i akumulatorsko pakovanje na sunce ili rukovati / skladištiti izvan dozvoljene temperature okoline.
	Akumulatorsko pakovanje odnosno punjač je neispravan.	1. Zamenite akumulatorsko pakovanje ili punjač.
Uređaj se samostalno isključuje	Uređaj odnosno akumulatorsko pakovanje su pregrejani / previše hladni.	1. Uklonite akumulatorsko pakovanje iz uređaja i ostavite da se ohladi ili zagreje. 2. Obratite pažnju na dozvoljenu temperaturu u okruženju, pogledajte <i>Tehnički podaci</i> . 3. Nemojte stavljati uređaj i akumulatorsko pakovanje na sunce ili rukovati / skladištiti izvan dozvoljene temperature okoline.
Uređaj ne stvara nikakav ili nedovoljan pritisak, odnosno mlaz pulsira	Otvor mlaznice za pljosnatu mlaznicu je prljav.	1. Uklonite iglom prljavštinu iz otvora mlaznice. 2. Pljosnatu mlaznicu ispirajte vodom s prednje strane.
	Dovod vode je nedovoljan.	1. Do kraja otvorite slavinu za vodu. 2. Proverite da li je protočna količina dovoda vode dovoljna.
	Rezervoar za vodu je prazan.	1. Napunite rezervoar za vodu čistom, hladnom vodom.
	Snabdevanje vodom preko usisnog creva je nedovoljno.	1. Koristite samo usisno crevo KÄRCHER SH 5. 2. Odzračite usisno crevo i uređaj, pogledajte <i>Usisavanje vode iz otvorenih rezervoara</i> . 3. Položite usisno crevo bez prelamanja. 4. Polugu za izvlačenje gurnite do kraja. 5. Smanjite visinu usisavanja, maksimalnu visinu usisavanja pogledajte u <i>Tehnički podaci</i> . 6. Ako se voda i dalje ne usisava: Priključite uređaj na vodovod i koristite ga oko 1 min. Zatim ponovo sastavite i odzračite usisno crevo, pogledajte <i>Usisavanje vode iz otvorenih rezervoara</i> .
	Zaptivni prsten na spojnici je oštećen.	1. Zamenite zaptivni prsten.
	Fini filter je prljav.	1. Očistite fini filter, pogledajte <i>Čišćenje finog filtera</i> .

Greška	Uzrok	Otklanjanje
Uređaj propušta	Izlazni ventil u rezervoaru za vodu je zaprljan.	1. Očistite izlazni ventil, pogledajte <i>Čišćenje izlaznog ventila u rezervoaru za vodu.</i>
	Crevo srednjeg pritiska nije utaknuto u uređaj.	1. Nemojte otpuštati crevo srednjeg pritiska na uređaju, sve dok je uređaj povezan sa dovodom vode ili umetnut u rezervoar za vodu. 2. Pre otpuštanja creva pod srednjim pritiskom na uređaju, prekinite dovod vode ili izvadite uređaj iz rezervoara za vodu, pogledajte <i>Izvlačenje vode iz rezervoara za vodu.</i>
	Oštećen je zaptivni prsten na nastavku creva srednjeg pritiska.	1. Zamenite zaptivni prsten.
	Zaptivni prsten na spojnici je oštećen.	1. Zamenite zaptivni prsten.
	Manja nezaptivenost uređaja je tehnički uslovljena.	1. U slučaju veće nezaptivenosti, uređaj treba da proveri KÄRCHER servisna služba.
Crevo srednjeg pritiska propušta	Crevo srednjeg pritiska nije priključeno na prskalicu srednjeg pritiska.	1. Nemojte otpuštati crevo srednjeg pritiska na prskalici srednjeg pritiska, sve dok je uređaj povezan sa dovodom vode ili umetnut u rezervoar za vodu. 2. Pre otpuštanja creva srednjeg pritiska na prskalici srednjeg pritiska, prekinite dovod vode, pogledajte <i>Priključak na vodovod</i> ili uklonite uređaj iz rezervoara za vodu, pogledajte <i>Izvlačenje vode iz rezervoara za vodu.</i>
	Oštećen je zaptivni prsten na nastavku creva srednjeg pritiska.	1. Zamenite zaptivni prsten.
	Crevo srednjeg pritiska je oštećeno.	1. Odmah zamenite crevo srednjeg pritiska. Nemojte popravljati crevo srednjeg pritiska.
Uređaj radi na suvo	Fini filter je prljav.	1. Očistite fini filter, pogledajte <i>Čišćenje finog filtera.</i>
	Dovedena količina vode je nedovoljna.	1. Proverite da li su ispunjeni zahtevi za snabdevanje vodom, pogledajte <i>Uspostavljanje vodosnabdevanja.</i> 2. Proverite da li je uređaj pravilno povezan sa snabdevanjem vodom i odzračen, pogledajte <i>Priključak na vodovod, Izvlačenje vode iz rezervoara za vodu ili Usisavanje vode iz otvorenih rezervoara.</i> 3. Pre uključivanja uređaja, sačekajte 20 s ili ostavite uređaj da se ohladi (prekidač za zaštitu motora se aktivirao, pogledajte <i>Zaštitni prekidač motora</i>).
Uređaj je suviše vruć ili suviše hladan	Prekidač za zaštitu motora se aktivirao, pogledajte <i>Zaštitni prekidač motora.</i>	1. Ostavite uređaj da se ohladi ili zagreje. 2. Obratite pažnju na dozvoljenu temperaturu u okruženju, pogledajte <i>Tehnički podaci.</i> 3. Ne stavljajte uređaj na sunce niti ga koristite / skladištite izvan dozvoljenog opsega temperature u okolini.
Uređaj troši previše struje	Blokiranje stranim predmetima u uređaju ili dodatnom priboru.	1. Uklonite strani predmet iz otvora mlaznice ravne mlaznice pomoću igle. 2. Pljosnatu mlaznicu ispirajte vodom s prednje strane. 3. Uređaj treba da proveri ovlašćeni KÄRCHER servis.
	Korišćen je nekompatibilni pribor.	1. Koristite samo pribor koji je odobrio KÄRCHER.
	Poluga za izvlačenje nije potpuno izvučena.	1. Polugu za izvlačenje gurnite do kraja.

Garancija

U svakoj zemlji važe uslovi garancije koje je izdala naša nadležna distributivna organizacija. Sve smetnje na vašem uređaju ćemo otkloniti besplatno u okviru garantnog roka, ukoliko je uzrok smetnje greška u materijalu ili greška u proizvodnji. U slučaju koji podleže garanciji obratite se sa dokazom o kupovini vašem prodavcu ili najbližoj ovlašćenoj lokaciji servisne službe. (Adresu vidite na poledini)

Dodatne informacije o garanciji (ako postoje) možete pronaći u servisnom delu vaše lokalne Kärcher internet stranice pod opcijom „Preuzimanja“.

EU izjava o usklađenosti

Ovim putem izjavljujemo da mašina označena u nastavku, na osnovu svoje koncepcije i konstrukcije kao i u izvedbi koju smo pustili u promet, odgovara važećim osnovnim zahtevima za bezbednost i zdravlje iz EU direktiva. U slučaju izmena na mašini bez naše saglasnosti ova izjava prestaje da važi.

Proizvod: Mobile Outdoor Cleaner

Tip: OC 6-18, OC 6-18 Premium

Važeće direktive EU

2014/30/EU

2011/65/EU

2000/14/EZ

Primenjene harmonizovane norme

EN 60335-1

EN 60335-2-54

EN 62233: 2008

EN 55014-1: 2017 + A11: 2020

EN 55014-2: 1997 + A1: 2001 + A2: 2008

EN IEC 63000: 2018

Primenjeni postupak ocenjivanja usklađenosti

2000/14/EZ: Prilog V

Nivo zvučne snage dB(A)

OC 6-18, OC 6-18 Premium

Izmereno: 82

Garantovano: 84

Potpisnici deluju po nalogu i uz punomoć upravnog odbora.



H. Jenner

Chairman of the Board of Management



S. Reiser

Manager Regulatory Affairs & Certification

Lice ovlašćeno za dokumentaciju:

S. Reiser

Alfred Kärcher SE & Co. KG

Alfred-Kärcher-Str. 28 - 40

71364 Winnenden (Germany)

Tel.: +49 7195 14-0

Faks: +49 7195 14-2212

Winnenden, 2024/04/01

Tehnički podaci

Podaci o snazi uređaja

Radni napon	V	18
Vrsta zaštite		IPX4
Klasa zaštite		III

Vreme rada (maks.) pri punom punjenju akumulatora s akumulatorskim pakovanjem Battery Power 18/25	min	12
---	-----	----

Zapremina rezervoara za vodu	l	12
------------------------------	---	----

Maks. dozvoljeni pritisak	MPa	2,4
---------------------------	-----	-----

Priključak za vodu

Dovodni pritisak (maks.)	MPa	1,0
--------------------------	-----	-----

Dovodna temperatura (maks.)	°C	40
-----------------------------	----	----

Uvisna visina (maks.)	m	0,5
-----------------------	---	-----

Dozvoljena temperatura okoline	°C	5-40
--------------------------------	----	------

Dimenzije i težine

Tipična radna težina (uređaj bez rezervoara za vodu)	kg	3,3
--	----	-----

Tipična radna težina (uređaj sa rezervoarom za vodu)	kg	18,5
--	----	------

Dužina x širina x visina (uređaj bez rezervoara za vodu)	mm	384 x 241 x 204
--	----	-----------------------

Dužina x širina x visina (uređaj sa rezervoarom za vodu)	mm	349 x 321 x 586
--	----	-----------------------

Utvrđene vrednosti prema EN 60335-2-79

Vrednost vibracije na šaci i ruci	m/s ²	0,5
-----------------------------------	------------------	-----

Nepouzdanost K	m/s ²	0,5
----------------	------------------	-----

Nivo zvučnog pritiska L _{pA}	dB(A)	69
---------------------------------------	-------	----

Nepouzdanost K _{pA}	dB(A)	3
------------------------------	-------	---

Nivo zvučne snage L _{WA} + nepouzdanost K _{WA}	dB(A)	84
--	-------	----

Zadržano pravo na tehničke promene.

Съдържание

Приложение KÄRCHER Home & Garden	201
Указания за безопасност	202
Предпазни устройства	202
Заштита на околната среда	203
Употреба по предназначение	203
Аксесоари и резервни части	203
Обхват на доставка	203
Описание на уреда	203
Монтаж	204
Пускане в експлоатация	204
Експлоатация	205
Транспортиране	207
Съхранение	207
Грижа и поддръжка	207
Помощ при повреди	208
Гаранция	210
Декларация за съответствие на ЕС	211
Технически данни	211

Приложение KÄRCHER Home & Garden

С приложението KÄRCHER Home & Garden можете да се възползвате от следните предимства при използването на вашия уред:

- Съвети за употреба и експертиза

- Информация за продукта, описание на аксесоарите и инструкции за работа.
- Помощ и контакт за сервиз.
- Онлайн магазин - ексклузивни оферти и много други.

Сканирайте кода върху опаковката или изтеглете приложението KÄRCHER Home & Garden от вашия App Store и удобно регистрирайте Вашия продукт.

Указания за безопасност



Преди първото използване на уреда прочетете тези указания за безопасност, това оригинално

ръководство за експлоатация, приложените към акумулиращата батерия указания за безопасност и приложеното оригинално ръководство за експлоатация Акумулираща батерия/Зарядно устройство. Прочетирайте съответно. Запазете книжките за последващо използване или за следващите собственици.

Освен указанията в ръководството за експлоатация, трябва да спазвате и общовалидните законови предписания за безопасност и избягване на злополуки.

Степени на опасност

⚠ ОПАСНОСТ

- Указание за непосредствена опасност, която може да доведе до тежки телесни повреди или до смърт.

⚠ ПРЕДУПРЕЖДЕНИЕ

- Указание за възможна опасна ситуация, която може да доведе до тежки телесни повреди или до смърт.

⚠ ПРЕДПАЗЛИВОСТ

- Указание за възможна опасна ситуация, която може да доведе до леки телесни повреди.

ВНИМАНИЕ

- Указание за възможна опасна ситуация, която може да доведе до материални щети.

Общи указания за безопасност

⚠ ОПАСНОСТ • Опасност от задушаване. Дръжте опаковъчното фолио далече от обсега на деца.

⚠ ПРЕДУПРЕЖДЕНИЕ • Използвайте уреда само по предназначение. Съблюдавайте местните условия и при работата с уреда следете за трети лица, особено деца. • Лица с намалени физически, психически или умствени възможности, или които нямат опит и познания, могат да използват уреда само под правилен надзор или ако са били инструктирани от отговорящо за тяхната безопасност лице относно безопасната употреба на уреда и ако са разбрали произтичащите от употребата на уреда опасности. • Децата не бива да използват уреда. • Децата трябва да бъдат под надзор, за да се гарантира, че не си играят с уреда.

⚠ ПРЕДПАЗЛИВОСТ • Предпазните устройства служат за Вашата защита. Никога не променяйте или пренебрегвайте предпазни устройства.

Експлоатация

⚠ ОПАСНОСТ • Забранена е експлоатация в зони, в които има опасности от експлозии. • При ползването на уреда в рискови зони (като бензиностанции) спазвайте съответните правила за безопасност.

⚠ ПРЕДУПРЕЖДЕНИЕ • Не насочвайте водната струя към хора, животни, активно електрическо оборудване или отделни предмети. • Не пръскайте върху предмети, които съдържат опасни за здравето вещества (напр. азбест). • Уредът съдържа електрически компоненти, не почиствайте уреда под течаща вода.

⚠ ПРЕДПАЗЛИВОСТ • Не използвайте уреда, ако той преди това е паднал, има видими повреди или тече. • Съгласно валидните предписания никога не работете с уреда без системен разделител към мрежата за питейна вода. Уверете се, че изводът на Вашата домашна водна система, на който ще работи уредът за почистване с водна струя под налягане, е оборудван със системен разделител съгласно EN 12729 тип BA. • Водата, преминала през системен разделител, вече не се счита за годна за пиене. • Никога не оставяйте уреда без надзор, докато работи. • Работете с уреда или го съхранявайте само в съответствие с описанието, респ. изображението на фигурата.

ВНИМАНИЕ • Повреда на уреда поради сух ход. Включвайте уреда само ако захранването с вода е осигурено. • Не работете с уреда при температура под 0 °C.

Символи върху уреда

	Не насочвайте струята под високо налягане към хора, животни, активно електрическо оборудване или към самия уред. Пазете уреда от замръзване.
	Уредът не трябва да се свързва директно към обществената мрежа за питейна вода.
	Стойност на гарантираното ниво на звуково налягане.

Предпазни устройства

Бутон за блокиране на лоста на спусъка

Бутонът за блокиране блокира лоста на спусъка и предотвратява непреднамереното стартиране на уреда.

Защитен прекъсвач на двигателя

При твърде високо потребление на ток/висока температура защитният прекъсвач на двигателя изключва уреда. Изчакайте 20 сек или оставете уреда да изстине, преди да го включите отново.

Защита на околната среда



Опаковъчните материали подлежат на рециклиране. Моля, изхвърляйте опаковките по съобразен с околната среда начин.



Електрическите и електронните уреди съдържат ценни материали, подлежащи на рециклиране, а често и съставни части, напр. батерии, акумулаторни батерии или масло,

които при неправилно боравене или изхвърляне могат да представляват потенциална опасност за човешкото здраве и за околната среда. За правилното функциониране на уреда все пак тези съставни части са необходими. Обозначените с този символ уреди не трябва да бъдат изхвърляни заедно с битовите отпадъци.



Работи по почистване, при които се получават съдържащи масло отпадни води, напр. миене на двигатели, миене на каросерии, трябва да се извършват единствено на места за измиване с маслоуловители.



В някои страни вземането на вода от обществени водни басейни не е разрешено.

Указания за съставни вещества (REACH)

Актуална информация за съставките ще намерите на интернет страницата: www.kaercher.de/REACH

Употреба по предназначение

Акумулаторната водоструйка е предназначена само за лична употреба.

Акумулаторната водоструйка е предназначена за почистване на машини, автомобили, сгради, инструменти, фасади, тераси, градински уреди и др. с водна струя.

Акумулаторни батерии и зарядно устройство

Използвайте уреда само с акумулиращи батерии и зарядни устройства от системата KÄRCHER 18 V Battery Power (+) Systems.

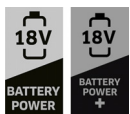

Подходящите акумулиращи батерии и зарядни устройства са обозначени със символа KÄRCHER 18 V Battery Power (+) Systems.

Подходящите батерии имат обозначение „Battery Power 18/... и Battery Power+ 18/...“.

Подходящите зарядни устройства имат обозначение „BC 18 V ...“.

Акcesoари и резервни части

Използвайте само оригинални акcesoари и оригинални резервни части, по този начин осигурявате безопасната и безпроблемна експлоатация на уреда.

Информация относно акcesoари и резервни части ще намерите тук: www.kaercher.com.

Специални принадлежности

Използвайте само специални принадлежности със синьо захващане.

Указания относно акумулираща батерия и зарядно устройство

Като специални принадлежности се предлагат:

- Акумулиращи батерии/зарядни устройства, които не са включени в комплекта на доставката или са допълнително необходими

- Зарядно устройство за бързо зареждане и акумулираща батерия с по-голям капацитет

Обхват на доставка

Обхватът на доставката на уреда е изобразен върху опаковката. При разопаковане проверете съдържането за цялост. При липсващи акcesoари или при транспортни щети, моля, обърнете се към Вашия дистрибутор.

Описание на уреда

В това упътване за работа е описано максималното оборудване. В комплекта на доставката има разлики в зависимост от модела (вижте опаковката).

Вижте изображенията на страницата с графики Фигура А

- 1 Дюза за плоска струя
 - 2 Бутон за освобождаване на дюзата за плоска струя
 - 3 Дълга тръба за разпръскване
 - 4 Пистолет за средно налягане
 - 5 Бутон за блокиране
 - 6 Бутон за деблокиране
 - 7 Лост на спуска
 - 8 Скоба на пистолета за средно налягане
 - 9 Къса тръба за разпръскване
 - 10 Дръжка за носене на уреда
 - 11 Маркуч за средно налягане
 - 12 *Градински маркуч (армиран, минимален диаметър 1/2 цол (13 mm), минимална дължина 7,5 m, с наличен в търговската мрежа бързодействащ куплунг)
 - 13 Куплунг
 - 14 **Смукателен маркуч KÄRCHER SH 5 за захранване с вода от открити резервоари
 - 15 ***Зарядно устройство Battery Power 18 V
 - 16 ***Акумулаторна батерия Battery Power 18/25
 - 17 Носач на пистолет
 - 18 Уред
 - 19 Скоба на уреда
 - 20 Носач на тръбата за разпръскване
 - 21 Светодиод за работното състояние
 - 22 Бутон ВКЛ./ИЗКЛ.
 - 23 Бутон за деблокиране на акумулиращата батерия
 - 24 Гнездо на акумулиращата батерия
 - 25 Щуцер за вода
 - 26 Типова табелка
 - 27 Фин филтър
- *Заявява се допълнително и се продава отделно
**Опционално

***С изключение на Battery Set: Заявява се допълнително и се продава отделно

Фигура В

Резервоар за вода WT 12l

(опционално, включен в обхвата на доставката за ОС 6-18 Premium)

- ① Резервоар за вода
- ② Гнездо на уреда
- ③ Бутон за освобождаване на уред
- ④ Капак на резервоара за вода
- ⑤ Дръжка за издърпване
- ⑥ Дръжка за носене на резервоара за вода
- ⑦ Носач за маркуча
- ⑧ Гума
- ⑨ Отделение за съхранение
- ⑩ Стойка
- ⑪ Изпускателен клапан

Мигащи кодове

Светодиодът за работното състояние показва работното състояние и неизправностите.

_____	Уредът е включен.
_____	Уредът е изключен.
-----	Мигащ код 1, вижте <i>Уредът работи на сухо.</i>
.. .. .	Мигащ код 2, вижте <i>Уредът е твърде топъл или твърде студен.</i>
---- ----	Мигащ код 3, вижте <i>Уредът консумира твърде много ток.</i>

Монтаж

Преди пускането в експлоатация монтирайте отделните приложени части към уреда.

Монтиране на носача на тръбата за разпръскване и на пистолета

ВНИМАНИЕ

Носачите на тръбата за разпръскване и на пистолета не може да се демонтират, след като са фиксирани!

1. Пъхнете носача на тръбата за разпръскване в лявото гнездо на уреда, докато се фиксира с щракване.
Фигура С
2. Пъхнете носача на пистолета в дясното гнездо на уреда, докато се фиксира с щракване.

Пускане в експлоатация

Зареджане на акумулиращата батерия

1. Заредете акумулиращата батерия (вж. инструкциите за експлоатация и указанията за безопасност на акумулиращата батерия и на зарядното устройство).

Монтиране/демонтиране на дюзата за плоска струя и тръбата за разпръскване

Монтиране

1. Поставете дюзата за плоска струя към късата или дългата тръба за разпръскване, докато се фиксира с щракване.

Фигура D

2. Натиснете късата или дългата тръба за разпръскване в пистолета за средно налягане и я фиксирайте със завъртане на 90°.

Фигура E

Демонтиране

3. Натиснете тръбата за разпръскване в пистолета за средно налягане, разхлабете я със завъртане на 90° и я извадете.
4. Натиснете бутона за освобождаване на дюзата за плоска струя и я извадете.

Свързване/освобождаване на маркуч за средно налягане

Свързване

1. Размотайте маркуча със средно налягане и отстранете евентуални примки и усуквания.
2. Свързване на маркуча със средно налягане към уреда:
 - a Издърпайте скобата на уреда.
 - b Поставете маркуча за средно налягане.
 - c Натиснете обратно скобата в уреда.

Фигура F

3. Свързване на маркуча за средно налягане към пистолета за средно налягане:
 - a Издърпайте скобата на пистолета за средно налягане.
 - b Поставете маркуча за средно налягане.
 - c Натиснете обратно скобата на пистолета за средно налягане.

Фигура G

4. Издърпайте маркуча за средно налягане, за да проверите дали е здраво закрепен в уреда и в пистолета за средно налягане.

Освобождаване

Указание

*Преди да освободите маркуча за средно налягане, прекъснете водоснабдяването или извадете уреда от резервоара за вода, вижте *Поемане на вода от резервоар за вода, в противен случай ще изтича вода.**

5. Освобождаването се извършва в обратна последователност.

Създаване на водоснабдяване

ВНИМАНИЕ

Опасност от повреда поради замърсена вода и примеси!

Замърсяванията във водата и примесите може да повредят помпата и принадлежностите.

Работете с уреда само с чиста прясна вода без замърсявания и примеси. Никога не използвайте замърсена вода, отпадни води или солена вода.

1. Проверете налягането, температурата и количеството на подаваната вода за съответствие с изискванията, вижте *Технически данни.*

Указание

Спазвайте предписанията на водоснабдителното предприятие.

Свързване към водопровод

1. Поставете градинския маркуч (не е включен в комплекта на доставката) в куплунга на уреда.
Фигура Н
2. Свържете градинския маркуч към водопровод.
3. Отворете напълно крана за водата.

Поемане на вода от резервоар за вода

Уредът може да работи с резервоар за вода WT 12l (специална принадлежност 2.644-351.0, включен в обхвата на доставка на ОС 6-18 Premium).

ВНИМАНИЕ

Опасност от повреда!

При неправилно боравене с резервоара за вода съществува риск от повреда.

Действайте предпазливо: Не изпускайте и не преобръщайте резервоара за вода, оставайте го внимателно, не го дърпайте и бутайте към твърди предмети, като напр.напр. бордюри или стъпала.

При пренасяне и теглене спазвайте всички указания в Транспортиране.

1. Пъхнете уреда в гнездото на уреда на резервоара за вода, докато се фиксира с щракване.

Указание: Куплунгът трябва да се монтира към щучера за вода!

Фигура I

ВНИМАНИЕ

Опасност от повреда!

Съществува опасност от повреда, ако уредът е потопен.

Не потапяйте уреда в течности.

Не пълнете резервоара за вода чрез потапяне или изгребване.

2. Пълнене на резервоара за вода:
 - a Отвийте и свалете капака на резервоара за вода.
 - b Напълнете резервоара за вода с чиста, прясна вода.
 - c Поставете капака на резервоара за вода и го завийте.

Фигура J

Указание

При освобождаване на маркуча за средно налягане от уреда или пистолета за средно налягане може да изтече вода.

3. Използвайте уреда, вижте *Работа с уреда*.

Сваляне на уреда от резервоара за вода

4. Изключете уреда, вижте *Включване/Изключване на уреда*.

ВНИМАНИЕ

Опасност от повреда!

При неправилно сваляне на уреда от резервоара за вода съществува риск от повреда.

За да свалите уреда от резервоара за вода, го хващайте само за дръжката за носене.

Не дърпайте батерията или гнездото на акумулиращата батерия.

5. Сваляне на уреда от резервоара за вода:
 - a Натиснете и задръжте бутона за освобождаване на уреда.
 - b Хванете уреда за дръжката за носене и го издърпайте от гнездото на уреда.

Фигура K

Изсмукване на водата от открити резервоари

Тази водоструйка е подходяща за всмукване на вода на повърхността с помощта на смукателен маркуч KÄRCHER SH 5 (специални принадлежности, кат. № 2.644-124.0), напр. от варели за дъждовна вода или малки езера (максимална смукателна височина вижте *Технически данни*).

1. Отвийте куплунга на уреда.
2. Напълнете смукателния маркуч с вода.
3. Затегнете на ръка съединителната гайка на смукателния маркуч към щучера за вода и поставете смукателния маркуч в източник на вода (напр. резервоар за дъждовна вода). Поставете смукателния маркуч без прегъвания и не го подлагайте на обтягайте или натискайте.
4. Обезвъздушаване на смукателния маркуч:
 - a Работете с уреда, вижте *Работа с уреда*, докато в смукателния маркуч вече не се виждат въздушни мехурчета.
 - b Отпуснете лоста на спусъка.
 - c Натиснете бутона за блокиране.

Указание

*Ако уредът не може да се обезвъздуши, демонтирайте струйната тръба от пистолета за средно налягане, вижте *Монтиране/демантиране на дюзата за плоска струя и тръбата за разпръскване, намалете височината на засмукване и повторете процеса на вентилация.**

Ако уредът все още не създава налягане, монтирайте тръбата за разпръскване, свържете уреда към водопровод и го включете за около 1 мин, докато се обезвъздуши. След това повторете стъпки от 1 до 4.

Монтиране на акумулиращата батерия

△ ПРЕДПАЗЛИВОСТ

Опасност от нараняване и повреда поради нефиксирана акумулираща батерия!

Неправилно фиксираната акумулираща батерия може да падне и да предизвика наранявания или повреди.

Уверете се, че акумулиращата батерия е фиксирана правилно в гнездото.

1. Поставете акумулаторната батерия в гнездото за акумулаторна батерия, докато се фиксира с щракване.

Фигура L

Експлоатация

ВНИМАНИЕ

Опасност от повреда при работа на сухо на помпата!

Урежданя на помпата

Изключете уреда, ако не нагнети налягане в рамките на 2 минути.

Процедирайте съгласно указанията в Помощ при повреди.

Включване/изключване на уреда

Включване

1. Изключете уреда:
 - a При снабдяване с вода от водопровод или отворен резервоар: Поставете уреда с долната му част върху хоризонтална, равна повърхност.

Фигура М

- b При използване на вода от резервоара за вода: Поставете резервоара за вода с колелата и крачетата върху хоризонтална, равна повърхност.

Фигура N

2. Натиснете бутона ВКЛ./ИЗКЛ.

Фигура O

Светодиодът за работно състояние свети. Уредът е готов за експлоатация.

Изключване

3. Натиснете бутона ВКЛ./ИЗКЛ.

Светодиодът за работното състояние угасва. Уредът е изключен.

Работа с уреда

1. Включете уреда, вижте *Включване/изключване на уреда*.
2. Работа с уреда:
- a Натиснете бутона за освобождаване.
 - b Издърпайте лоста на спусъка докрай и извършете процеса на почистване.

Фигура P

Работа с почистващи препарати

⚠ ОПАСНОСТ

Опасност за живота и здравето при работа с почистващи препарати!

Неправилното боравене с почистващи препарати може да доведе до смърт и сериозно увреждане на здравето.

Спазвайте информационните листовки за безопасност, предоставени от производителя на почистващите препарати, особено указанията за личните предпазни средства.

ВНИМАНИЕ

Опасност от повреда, причинена от вещества във водата!

Веществата в резервоара за вода повреждат уреда.

Не добавяйте във водата вещества, като препарати, пестициди или други добавки.

ВНИМАНИЕ

Риск от повреда поради прекалено дълго действие на почистващите препарати и изсъхване!

Почистващите препарати може да повредят горещите повърхности и повърхностите при твърде дълго време на действие.

Не нанасяйте почистващите препарати върху горещи повърхности и съблюдавайте максималното време на действие.

Не оставяйте почистващия препарат да засъхне.

1. Напръскайте икономично почистващия препарат върху сухата повърхност и оставете да подейства (не изсушавайте).
2. Отмийте разтворената мръсотия със струята под налягане, вижте *Работа с уреда*.

Прекъсване на работата

1. Прекъсване на работата:
 - a Отпуснете лоста на спусъка.
 - b Натиснете бутона за блокиране. Лостът на спусъка е обезопасен.

Фигура Q

Сваляне на акумулаторната батерия

Указание

При продължителни прекъсвания на работата изваждайте акумулиращата батерия от уреда и я осигурявайте срещу неоправомощено ползване.

1. Натиснете бутона ВКЛ./ИЗКЛ, за да изключите уреда, вижте *Включване/изключване на уреда*.
2. Изваждане на акумулаторната батерия:
 - a Натиснете бутона за освобождаване на акумулаторната батерия.
 - b Издърпайте акумулаторната батерия от гнездото на батерията.

Фигура R

Приключване на работата

1. Отпуснете лоста на спусъка.
2. Прекратяване на подаването на вода към уреда:
 - a Снабдяване с вода от водопровод: Затворете крана за водата.
 - b Когато засмуквате вода от отворен резервоар: Отвийте смукателния маркуч от щучера за вода.
 - c При използване на вода от резервоара за вода: Изпразнете резервоара за вода.
3. Натиснете лоста на спусъка за максимум 1 мин. Налягането в уреда намалява и остатъчната вода се изпомпва от уреда.
4. Отпуснете лоста на спусъка.
5. Натиснете бутона за блокиране. Лостът на спусъка е обезопасен.
6. Натиснете бутона ВКЛ./ИЗКЛ. Светодиодът за работното състояние угасва. Уредът е изключен.
7. Снабдяване с вода от водопровод: Извадете градинския маркуч от куплунга.
8. Приберете принадлежностите, вижте *Прибиране на принадлежности*.
9. Извадете акумулаторната батерия (вижте *Сваляне на акумулаторната батерия*) и я заредете.

Прибиране на принадлежности

1. Завършете експлоатацията, вижте *Приключване на работата*.
2. Освободете маркуча за средно налягане от уреда и пистолета за средно налягане, вижте *Свързване/освобождаване на маркуч за средно налягане*.
3. Източете остатъчната вода от принадлежностите.
4. Навийте маркуча за средно налягане.
5. Уред с резервоар за вода: Свържете маркуча за средно налягане към носача на маркуча.

Фигура S

6. Монтирайте повърхностната струйна дюза към дългата струйна тръба, вижте *Монтиране/демонтиране на дюзата за плоска струя и тръбата за разпръскване*.
7. Закрепете дългата тръба за разпръскване към носача на тръбата за разпръскване.

Фигура T

8. Монтирайте късата струйна тръба към пистолета за средно налягане, вижте *Монтиране/демонтиране на дюзата за плоска струя и тръбата за разпръскване*.
9. Поставете пистолета за средно налягане върху носача на пистолета.

Транспортиране

△ ПРЕДПАЗЛИВОСТ

Опасност от нараняване и повреда при несъблюдаване на теглото!

При транспортиране и съхранение на уреда съществува опасност от нараняване и повреда поради теглото.

При транспорта и съхранението на уреда съблюдавайте теглото на уреда, вижте Технически данни.

ВНИМАНИЕ

Опасност от повреда!

При неправилно боравене с резервоара за вода съществува риск от повреда.

Действайте предпазливо: Не изпускайте и не преобръщайте резервоара за вода, оставайте го внимателно, не го дърпайте и бутайте към твърди предмети, като бордюри или стъпала.

ВНИМАНИЕ

Опасност от повреда поради замръзване!

При замръзване водата може да повреди уреда и принадлежностите.

Предпазвайте уреда и принадлежностите от замръзване по време на транспортиране и съхранение.

1. Завършете експлоатацията, вижте Приключване на работата.

Носене на уреда

2. Носене на уреда:

- Уред без резервоар за вода: Вдигайте и носете уреда за дръжката за носене.

ВНИМАНИЕ

Опасност от повреда!

При неправилно носене съществува риск от повреда.

Не пренасяйте уреда за дръжката за носене, докато в резервоара за вода има вода, в такъв случай използвайте само дръжката за носене на резервоара за вода.

- Уред с резервоар за вода: Повдигнете и пренесете резервоара за вода с помощта на дръжката на резервоара за вода.

Фигура U

Дърпане на уреда с резервоара за вода

3. Дърпане на уреда с резервоара за вода:

- Издърпайте дръжката за дърпане.
- Наклонете резервоара за вода върху колелата.
- Дърпайте резервоара за вода за дръжката за дърпане.

Фигура V

Транспортиране на уреда с превозно средство

- Уред с резервоар за вода: Натиснете дръжката за дърпане надолу, докато не прилегне до дръжката за носене на резервоара за вода.
- Натоварвайте уреда в автомобил и го обезопасявайте срещу приплъзване и преобръщане съгласно приложимите разпоредби.

Съхранение

△ ПРЕДПАЗЛИВОСТ

Опасност от нараняване и повреда при несъблюдаване на теглото!

При транспортиране и съхранение на уреда съществува опасност от нараняване и повреда поради теглото.

При транспорта и съхранението на уреда съблюдавайте теглото на уреда, вижте Технически данни.

ВНИМАНИЕ

Опасност от повреда поради замръзване!

При замръзване водата може да повреди уреда и принадлежностите.

Предпазвайте уреда и принадлежностите от замръзване по време на транспортиране и съхранение.

1. Завършете експлоатацията, вижте Приключване на работата.

ВНИМАНИЕ

Опасност от повреда поради водорасли!

Влагата в резервоара за вода може да доведе до образуване на водорасли по време на съхранение. Водораслите може да повредят уреда и да причинят неприятни миризми.

След работа изпразнете напълно водата от резервоара за вода.

Преди съхранение отстранете капака на резервоара за вода, за да осигурите достатъчна вентилация.

2. Свалете капака на резервоара за вода и го поставете в отделението за съхранение.

3. Съхранявайте уреда и принадлежностите на закрито място, защитено от замръзване и пряка слънчева светлина.

Грижа и поддръжка

ВНИМАНИЕ

Опасност от повреда поради неправилна работа с уреда!

Късо съединение, увреждане поради наличие на влага и материални щети

Преди всякакви работи по уреда го изключвайте и изваждайте акумулиращата батерия.

Не почиствайте уреда с водна струя и не го потапяйте в течности.

Не използвайте абразивни или агресивни почистващи препарати.

Уредът не се нуждае от поддръжка.

Почистване на уреда

1. Почистете уреда с влажна кърпа.

Почистване на резервоара за вода

1. Почистете резервоара за вода с влажна кърпа.

Почистване на финия филтър

Почиствайте редовно финия филтър.

1. Намалете налягането в уреда, вижте Приключване на работата.

2. Уреди с резервоар за вода: Свалете уреда от резервоара за вода, вижте Поимане на вода от резервоар за вода.

ВНИМАНИЕ

Опасност от повреда поради неправилно почистване!

Финият филтър се поврежда при неправилно почистване.

Почиствайте финия филтър само под течаща вода срещу посоката на движение на течността. Не използвайте остри или твърди предмети, като например игли или телени четки.

ВНИМАНИЕ

Опасност от повреда!

При работа без фин филтър уредът може да се повреди.

Не използвайте уреда без фин филтър или с повреден фин филтър.

Проверете финия филтър за повреди преди монтиране и незабавно сменете повредения фин филтър.

3. Почистване на финия филтър:

- Отвийте куплунга на щуцера за вода.
- Извадете финия филтър от щуцера за вода.
- Изплакнете финия филтър под течаща вода отвън навътре.

Фигура W

4. Монтирайте финия филтър в обратна последователност.

Почистване на изпускателния клапан в резервоара за вода

Почистете изпускателния клапан в резервоара за вода при замърсяване или неуплътненост.

- Изключете налягането в уреда, вижте *Приключване на работата*.
- Свалете уреда от резервоара за вода, вижте *Поемане на вода от резервоар за вода*.
- Почистете изпускателния клапан:
 - Наклонете резервоара за вода напред.
 - Използвайте водна струя, за да изплакнете замърсяванията от изпускателния клапан.

Фигура X

Помощ при повреди

⚠ ОПАСНОСТ

Допир до провеждащи ток части

Токов удар

Преди всякакви работи по уреда го изключвайте и изваждайте акумулиращата батерия.

Възлагайте извършването на ремонти и работи по електрически елементи само на оторизирания сервиз.

С помощта на следната таблица можете да отстраните сами по-малки повреди.

В случай на съмнение се обърнете към оторизиран сервиз.

Грешка	Причина	Отстраняване
Уредът не се включва	Акумулаторната батерия не е поставена правилно гнездото на акумулаторната батерия.	1. Поставете акумулаторната батерия в гнездото за акумулаторна батерия, докато се фиксира с щракване.
	Състоянието при зареждане на акумулиращата батерия е твърде ниско.	1. Заредете акумулиращата батерия.
	Уредът или акумулаторната батерия са твърде топли/твърде студени.	1. Извадете акумулаторната батерия от уреда и я оставете да се охлади. 2. Съблюдавайте допустимата температура на обкръжаващата среда, вижте <i>Технически данни</i> . 3. Не поставяйте уреда и акумулаторната батерия на слънце и не ги използвайте/съхранявайте извън допустимата температура на обкръжаващата среда.
Уредът се самоизключва	Акумулаторната батерия или зарядното устройство е дефектно.	1. Сменете акумулаторната батерия или зарядното устройство.
	Уредът или акумулаторната батерия е прегряла/твърде студена.	1. Извадете акумулаторната батерия от уреда и я оставете да се охлади. 2. Съблюдавайте допустимата температура на обкръжаващата среда, вижте <i>Технически данни</i> . 3. Не поставяйте уреда и акумулаторната батерия на слънце и не ги използвайте/съхранявайте извън допустимата температура на обкръжаващата среда.

Грешка	Причина	Отстраняване
Уредът не създава налягане, създава недостатъчно налягане или струята пулсира	Отворът на дюзата за плоска струя е замърсен.	1. Отстранете замърсяванията от отвора на дюзата с помощта на игла. 2. Промийте дюзата за плоска струя отпред с вода.
	Подаването на вода е твърде слабо.	1. Отворете напълно крана за водата. 2. Проверете подаването на вода за достатъчен дебит.
	Резервоарът за вода е празен.	1. Напълнете резервоара за вода с чиста, прясна вода.
	Захранването с вода чрез смукателния маркуч е недостатъчно.	1. Използвайте само смукателния маркуч KÄRCHER SH 5. 2. Обезвъздушете смукателния маркуч и уреда, вижте <i>Изсмукване на водата от открити резервоари</i> . 3. Поставете смукателния маркуч без прегъвания. 4. Издърпайте лоста на спусъка докрай. 5. Намалете височината на засмукване, за максимална височина на засмукване вижте <i>Технически данни</i> . 6. Все още не се засмуква вода: Свържете уреда към водопровод и го задействайте за около 1 мин. След това монтирайте и обезвъздушете отново смукателния маркуч, вижте <i>Изсмукване на водата от открити резервоари</i> .
	Уплътнителният пръстен на куплунга е повреден.	1. Сменете уплътнителния пръстен.
	Финият филтър е замърсен.	1. Почиствайте филтъра за фино пречистване, вижте <i>Почистване на финия филтър</i> .
Уредът е неуплътнен	Изпускателният клапан в резервоара за вода е замърсен.	1. Почистете изпускателния клапан, вижте <i>Почистване на изпускателния клапан в резервоара за вода</i> .
	Маркучът за средно налягане не е включен в уреда.	1. Не освобождавайте маркуча за средно налягане от уреда, докато уредът е свързан към водоснабдяването или поставен в резервоара за вода. 2. Преди да освободите маркуча за средно налягане от уреда, прекъснете водоснабдяването или извадете уреда от резервоара за вода, вижте <i>Поемане на вода от резервоар за вода</i> .
	Уплътнителният пръстен на шуцера за вода на маркуча за средно налягане е повреден.	1. Сменете уплътнителния пръстен.
	Уплътнителният пръстен на куплунга е повреден.	1. Сменете уплътнителния пръстен.
	Малка липса на херметичност е обусловена технически.	1. При по-голяма неуплътненост възлагайте проверка на уреда от сервиз KÄRCHER.

Грешка	Причина	Отстраняване
Маркучът за средно налягане е неуплътнен	Маркучът за средно налягане не е включен към пистолета за средно налягане.	<ol style="list-style-type: none"> 1. Не освобождавайте маркуча за средно налягане от пистолета за средно налягане, докато уредът е свързан към водоснабдяването или е поставен в резервоара за вода. 2. Преди да освободите маркуча за средно налягане от пистолета за средно налягане, прекъснете водоснабдяването, вижте <i>Свързване към водопровод</i> или извадете уреда от резервоара за вода, вижте <i>Поемане на вода от резервоар за вода</i>.
	Уплътнителният пръстен на щуцера за вода на маркуча за средно налягане е повреден.	<ol style="list-style-type: none"> 1. Сменете уплътнителния пръстен.
	Маркучът за средно налягане е повреден.	<ol style="list-style-type: none"> 1. Незабавно сменете маркуча за средно налягане. Не поправете маркуча за средно налягане.
Уредът работи на сухо	Финият филтър е замърсен.	<ol style="list-style-type: none"> 1. Почиствайте филтъра за фино пречистване, вижте <i>Почистване на финия филтър</i>.
	Подаваното количество вода е твърде малко.	<ol style="list-style-type: none"> 1. Проверете дали са спазени изискванията за водоснабдяването, вижте <i>Създаване на водоснабдяване</i>. 2. Проверете дали уредът е правилно свързан към водоснабдяването и дали е обезвъздушен, вижте <i>Свързване към водопровод, Поемане на вода от резервоар за вода</i> или <i>Изсмукване на водата от открити резервоари</i>. 3. Преди включване на уреда изчакайте 20 сек. или го оставете да изстине (защитният прекъсвач на двигателя се е задействал, вижте <i>Защитен прекъсвач на двигателя</i>).
Уредът е твърде топъл или твърде студен	Защитният прекъсвач на двигателя се е задействал, вижте <i>Защитен прекъсвач на двигателя</i> .	<ol style="list-style-type: none"> 1. Оставете уреда да се охлади или загрее. 2. Съблюдавайте допустимата температура на обкръжаващата среда, вижте <i>Технически данни</i>. 3. Не поставяйте уреда на слънце и не го използвайте/съхранявайте извън допустимата температура на обкръжаващата среда.
Уредът консумира твърде много ток	Блокиране поради чужди тела в уреда или принадлежностите.	<ol style="list-style-type: none"> 1. Отстранете чуждото тяло от отвора на дюзата за плоска струя с игла. 2. Промийте дюзата за плоска струя отпред с вода. 3. Уредът трябва да се провери от KÄRCHER Service.
	Използвани са несъвместими принадлежности.	<ol style="list-style-type: none"> 1. Използвайте само принадлежности, одобрени от KÄRCHER.
	Лостът на спусъка не е бил натиснат докрай.	<ol style="list-style-type: none"> 1. Издърпайте лоста на спусъка докрай.

Гаранция

Във всяка държава са валидни издадените от нашия оторизиран дистрибутор гаранционни условия. Евентуални повреди на Вашия уред ще отстраним в рамките на гаранционния срок безплатно, ако се касае за дефект в материалите или производствен дефект. В случай на предявяване на право на гаранция, се обърнете към Вашия дистрибутор или

към най-близкия оторизиран сервис, като представите касовата бележка.
(Адрес, вж. задната страна)
Допълнителна гаранционна информация (ако има такава) можете да намерите в страницата „Сервиз“ на местния уебсайт на Kärcher в раздел „Изтегляне“.

Декларация за съответствие на ЕС

С настоящото декларираме, че посочената по-долу машина по своята концепция и конструкция, както и в пуснатото от нас на пазара изпълнение, съответства на приложимите основни изисквания за безопасност и опазване на здравето, определени в директивите на ЕС. При несъгласувана с нас промяна на машината тази декларация губи своята валидност.

Продукт: Mobile Outdoor Cleaner
Тип: ОС 6-18, ОС 6-18 Premium

Приложими директиви на ЕС
2014/30/ЕС
2011/65/ЕС
2000/14/ЕО

Приложими хармонизирани стандарти
EN 60335-1
EN 60335-2-54
EN 62233: 2008
EN 55014-1: 2017 + A11: 2020
EN 55014-2: 1997 + A1: 2001 + A2: 2008
EN IEC 63000: 2018

Приложима процедура за оценяване на съответствието
2000/14/ЕО: Приложение V

Ниво на звукова мощност dB(A)
ОС 6-18, ОС 6-18 Premium
Измерено: 82
Гарантирано: 84
Подписващите лица действат от името и като пълномощници на управителния орган.



H. Jenner
Chairman of the Board of Management



S. Reiser
Manager Regulatory Affairs & Certification

Пълномощник по документацията:
S. Reiser
Alfred Kärcher SE & Co. KG
Alfred-Kärcher-Str. 28 - 40
71364 Winnenden (Germany)
Тел.: +49 7195 14-0
Факс: +49 7195 14-2212
Виненден, 2024/04/01

Технически данни

Данни за мощността на уреда

Работно напрежение	V	18
Тип защита		IPX4
Клас защита		III
Продължителност на работа (макс.) при пълно зареждане на акумулиращата батерия с акумулираща батерия Battery Power 18/25	min	12
Обем на резервоара за вода	l	12
Макс. допустимо налягане	MPa	2,4
Извод за вода		
Налягане на постъпващата вода (макс.)	MPa	1,0

Температура на постъпващата вода (макс.)	°C	40
Височина на засмукване (макс.)	m	0,5
Допустима температура на околната среда	°C	5-40
Размери и тегла		
Типично работно тегло (уред без резервоар за вода)	kg	3,3
Типично работно тегло (уред с резервоар за вода)	kg	18,5
Дължина x ширина x височина (уред без резервоар за вода)	mm	384 x 241 x 204
Дължина x ширина x височина (уред с резервоар за вода)	mm	349 x 321 x 586
Установени стойности съгласно EN 60335-2-79		
Стойност на вибрацията ръка-рамо	m/s ²	0,5
Неустойчивост K	m/s ²	0,5
Ниво на звуково налягане L _{PA}	dB(A)	69
Неустойчивост K _{PA}	dB(A)	3
Ниво на звукова мощност L _{WA} +	dB(A)	84
Неустойчивост K _{WA}		

Запазваме си правото на технически промени.

Sisukord

KÄRCHER Home & Garden App	211
Ohutusjuhised	212
Ohutusseadised	212
Keskonnakaitse	212
Sihtotstarbeline kasutamine	212
Lisavarustus ja varuosad	213
Tarnekomplekt	213
Seadme kirjeldus	213
Montaaž	213
Käikuvõtmine	214
Käitus	215
Transport	216
Ladustamine	216
Korrashoid ja hooldus	216
Abi rikete korral	217
Garantii	218
EL vastavusdeklaratsioon	219
Tehnilised andmed	219

KÄRCHER Home & Garden App

KÄRCHER Home & Gardeni rakendusega saate oma seadme kasutamisel kasutada järgmisi eeliseid:

- Rakendamisnõid ja ekspertteadmised
- Tooteteave, tarvikute ülevaade ja kasutusjuhendid.
- Abi ja teeninduskontakt.
- Veebipood - eksklusiivsed pakkumised ja palju muud.

Skaneerige pakendil olev kood või laadige alla KÄRCHER Home & Gardeni rakendus oma rakendus- tepest ja registreerige oma toode mugavalt.

Ohutusjuhised



Lugege enne seadme esmakordset kasutamist neid ohutusjuhiseid, antud originaalkasutusjuhendit, akupakiga kaasasolevaid ohutusjuhiseid ning kaasasolevat originaalkasutusjuhendit Akupakk / laadija. Toimige neile vastavalt. Hoidke brošüürid hilisemaks kasutamiseks või järgmise omaniku tarbeks alles. Lisaks kasutusjuhendis esitatud juhiste tuleb Teil arvesse võtta ka seadusandja üldisi ohutusalasaid ja õnnetuse ennetamise eeskirju.

Ohuastmed

⚠ OHT

• Viide vahetult ähvardavale ohule, mis võib põhjustada raskeid kehavigastusi või lõppeda surmaga.

⚠ HOIATUS

• Viide võimalikule ohtlikule olukorrale, mis võib põhjustada raskeid kehavigastusi või lõppeda surmaga.

⚠ ETTEVAATUS

• Viide võimalikule ohtlikule olukorrale, mis võib põhjustada kergeid vigastusi.

TÄHELEPANU

• Viide võimalikule ohtlikule olukorrale, mis võib põhjustada varakahjusid.

Üldised ohutusjuhised

⚠ **OHT** • Lämpumisoht. Hoidke pakendikiled lastest eemal.

⚠ **HOIATUS** • Kasutage seadet ainult sihtotstarbeliselt. Võtke arvesse kohalikke asjaolusid ning pidage seadmega töötamisel silmas kolmandaid isikuid, eelkõige lapsi. • Vähenenud füüsiliste, sensoorsete või vaimsete võimete ga vi puuduvate kogemuste ja teadmistega isikud tohivad seadet kasutada ainult korrekse järelevalve all või kui nende ohutuse eest vastutav isik on neid seadme ohtu kasutamise osas juhendanud ning nad on aru saanud sellest tulenevatest ohtudest. • Lapsed ei tohi seadet käitada. • Teostage laste üle järelevalvet kindlustamaks, et nad seadmega ei mängi.

⚠ **ETTEVAATUS** • Ohutusseadised on ette nähtud Teie kaitseks. Ärge kunagi muutke või hiilige kõrvale ohutusseadistest.

Käitamine

⚠ **OHT** • Käitamine plahvatusohtlikes piirkondades on keelatud. • Järgige seadme kasutamisel ohualadel (nt tanklates) vastavaid ohutuseeskirju.

⚠ **HOIATUS** • Ärge suunake veejuga inimestele, loomadele, aktiivsele elektrilisele varustusele ega lahustele esemetele. • Ärge pihustage esemetele, mis sisaldavad tervist ohustavaid aineid (nt asbesti). • Seade sisaldab elektrilisi detaile, ärge puhastage seadet voolava vee all.

⚠ **ETTEVAATUS** • Ärge kasutage seadet, kui see on eelnevalt alla kukkunud, nähtavalt kahjustatud või lekib. • Ärge käitage seadet vastavalt kehtivatele eeskirjadele kunagi ilma süsteemieraldajata joogiveevõrgul. Tehke kindlaks, et Teie maja veesüsteem, mille küljes survepesurit käitatakse, on varustatud EN 12729 kohase süsteemieraldajaga tüüp BA. • Läbi süsteemieraldaja voolanud vett ei peeta enam joogiveeks. • Ärge jätke seadet kunagi järelevalveta, kui see on

käitusel. • Käitage või ladustage seadet ainult vastavalt kirjeldusele või joonisele.

TÄHELEPANU • Kuivalt töötamisest tingitud seadmekahjustus. Lülitage seade sisse ainult siis, kui veevarustus on tagatud. • Ärge käitage seadet temperatuuridel alla 0 °C.

Seadmel olevad sümbolid



Ärge suunake kõrgsurvejuga inimestele, loomadele, aktiivsele elektrilisele varustusele ega seadmele endale. Kaitse seadet külma eest.



Seadet ei tohi ühendada otse avalikku joogiveevõrku.



Garanteeritud helirõhu taseme näitamine.

Ohutusseadised

Päästiku lukustusnupp

Lukustusnupp blokeerib päästiku ja takistab seadme tahtmatut käivitamist.

Mootorikaitseüliliti

Liiga suure voolutarbe / temperatuuri korral lülitab mootorikaitseüliliti seadme välja.

Oodake 20 sekundit või laske seadmel enne uuesti siselülitamist maha jahtuda.

Keskonnakaitse

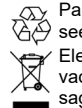

Pakkematerjalid on taaskasutatavad. Palun utiliseerige pakendid keskkonnasäästlikult.



Elektrilised ja elektroonilised seadmed sisaldavad väärtuslikke taaskasutatavaid materjale ja sageli koostisosi nagu patareid, akud või õli, mis võivad vale ümberkäämise või vale utiliseerimise korral kujutada potentsiaalset ohtu inimeste tervisele ja keskkonnale. Seadme nõuetekohaseks käitamiseks on neid koostisosi siiski vaja. Selle sümboliga tähistatud seadmeid ei tohi utiliseerida koos olmeprügiga.

♻ Puhastustöid, mille puhul tekib õlisisaldusega heitvesi, nt mootoripesu, aluspõranda pesu, tohib teostada ainult õliseparaatoriga pesuplatsidel.

♻ Vee võtmine avalikest veekogudest ei ole mõnes riigis lubatud.

Juhised koostisainete kohta (REACH)

Kehtiva teabe koostisainete kohta leiate aadressilt: www.kaercher.de/REACH

Sihtotstarbeline kasutamine

Akutoitega survepesur on eranditult ette nähtud isikliku kasutamiseks.

Akutoitega survepesur on ette nähtud masinate, sõidukite, ehitiste, tööriistade, fassaadide, terrasside, aiaseadmete jms veejoaga puhastamiseks.

Akupakid ja laadidajad

Kasutage seadet eranditult KÄRCHER 18 V Battery Power (+) System akupakkide ja laadijatega.

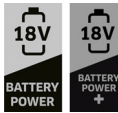

Sobivad akupakid ja laadijad on tähistatud KÄRCHER 18 V Battery Power (+) System sümboliga.

Sobivad akupakid kannavad tähistust "Battery Power 18/... ja Battery Power+ 18/...".

Sobivad laadijad kannavad tähistust "BC 18 V ...".

Lisavarustus ja varuosad

Kasutage ainult originaalvarvikuid ja originaalvaruosi, mis tagavad seadme ohutu ja tõrgeteta käituse. Tarvikute ja varuosade kohta leiate teavet aadressilt www.kaercher.com.

Erivarustus

Kasutage ainult sinise korgiga eritarvikuid.

Juhised akupaki ja laadija kohta

Erivarustusena on saadaval järgmised tooted:

- Akupakid / laadijad, mis ei kuulu tarnekomplekti või mida on täiendavalt vaja
- Kiirlaadija ja suurema mahutavusega akupakk

Tarnekomplekt

Seadme tarnekomplekt on kujutatud pakendil. Lahtipakkimisel kontrollige, kas pakendi sisu on täielik. Puuduolevate tarvikute või transpordikahjustuste korral teavitage oma edasimüüjat.

Seadme kirjeldus

Selles kasutusjuhendis kirjeldatakse maksimaalset varustust. Olenevalt mudelist on tarnekomplektis erinevusi (vt pakendit).

Jooniseid vt graafika lehekülgedelt

Joonis A

- 1 Lamejoatsak
- 2 Lamejoadüüsi lahtilukustusklahv
- 3 Pikk joatoru
- 4 Kesksurvepüstol
- 5 Lukustusnupp
- 6 Vabastusnupp
- 7 Päästik
- 8 Klamber kesksurvepüstolil
- 9 Lühike joatoru
- 10 Seadme kandekäepide
- 11 Kesksurvevoolik
- 12 *Aiavoolik (kangaga tugevdatud, läbimõõt vähemalt 1/2 tolli (13 mm), pikkus vähemalt 7,5 m, kaubanduslikult saadavaloleva kiirliitmikuga)
- 13 Liitmik
- 14 **KÄRCHER SH 5 imivoolik veevarustusele avatud mahutitest
- 15 ***Pistiklaadija Battery Power 18 V
- 16 ***Akupakk Battery Power 18/25
- 17 Püstolihoidik
- 18 Seade

- 19 Klamber seadmel
- 20 Joatoru hoidik
- 21 Käitusseisundi LED
- 22 SISSE / VÄLJA-klahv
- 23 Akupaki lahtilukustusklahv
- 24 Akupaki ülesvõte
- 25 Veeotsak
- 26 Tüübisilt
- 27 Peenfilter

*Vajalik täiendavalt ja saadaval eraldi

**Valikuliselt saadaval

***Välja arvatud Battery Seti korral: Vajalik täiendavalt ja saadaval eraldi

Joonis B

Veepaak WT 12l

(valikuliselt saadaval, kuulub OC 6-18 Premium tarnekomplekti)

- 1 Veepaak
- 2 Seadme kinnituspesa
- 3 Seadme lahtilukustusklahv
- 4 Veepaagi kaas
- 5 Tõmbekäepide
- 6 Veepaagi kandekäepide
- 7 Voolikuhoidja
- 8 Ratas
- 9 Hoiulaegas
- 10 Jalg
- 11 Väljalaskeventiil

Vilkuvad koodid

Käitusseisundi LED näitab käitusseisundit ja rikkeid.

_____	Seade on sisse lülitatud.
_____	Seade on välja lülitatud.
.....	Vilkuv kood 1, vt <i>Seade töötab kuivalt</i> .
.. .. .	Vilkuv kood 2, vt <i>Seade on liiga soe või liiga külm</i> .
....	Vilkuv kood 3, vt <i>Seade tarbib liiga palju voolu</i> .

Montaaž

Monteeri enne käikuvõtmist lahtised kaasasolevad osad seadme külge.

Joatoru- ja püstolihoidiku monteerimine

TÄHELEPANU

Joatoru- ja püstolihoidikut ei saa pärast fikseerimist enam demonteerida!

1. Lükake joatoru hoidik seadme vasakusse kinnituspessa, kuni see fikseerub.
2. Lükake püstolihoidik seadme paremasse kinnituspessa, kuni see fikseerub.

Käikuvõtmine

Akupaki laadimine

1. Laadige akupakki (vt akupaki ja laadija kasutusjuhendeid ja ohutusjuhiseid).

Lamejoadüüsi ja joatoru monteerimine / demonteerimine

Monteerimine

1. Pistke lamejoadüüsi lühikesele või pikale joatorule, kuni see kuuldavalt fikseerub.

Joonis D

2. Suruge lühike või pikk joatoru kesksurvepüstolisse ja fikseerige 90°-pöördega.

Joonis E

Demonteerimine

3. Suruge joatoru kesksurvepüstolisse ja vabastage see 90°-pöördega ning tõmmake ära.
4. Vajutage lamejoadüüsi lahtilukustusklahvi ja tõmmake lamejoadüüs ära.

Kesksurvevooliku ühendamine / vabastamine

Ühendamine

1. Kerige kesksurvevoolik maja ja vabastage võimalikud aasad ja keerdumised.
2. Kesksurvevooliku ühendamine seadme külge:
 - a Tõmmake seadmel olevat klambrit.
 - b Pistke kesksurvevoolik sisse.
 - c Suruge seadmel olev klamber tagasi.

Joonis F

3. Kesksurvevooliku ühendamine kesksurvepüstoli külge:
 - a Tõmmake kesksurvepüstolil olevat klambrit.
 - b Pistke kesksurvevoolik sisse.
 - c Tõmmake kesksurvepüstolil olev klamber tagasi.

Joonis G

4. Tõmmake kesksurvevoolikut, et kontrollida kindlat asetust seadmes ja kesksurvepüstolis.

Vabastamine

Märkus

Enne kesksurvevooliku vabastamist katkestage veevarustus või eemaldage seade veepaagist, vt Vee võtmine veepaagist, vastasel juhul tungib vesi välja.

5. Vabastamine toimub vastupidises järjekorras.

Veevarustuse loomine

TÄHELEPANU

Kahjustusohht saastunud vee ja lisandite tõttu!

Vees olev mustus ja lisandid võivad seadet ja tarvikuid kahjustada.

Käitage seadet ainult puhta mageveega, mis ei sisalda saasteaineid ega lisandeid.

Ärge kasutage kunagi saastunud vett, heitvett ega soolvett.

1. Kontrollige rõhu, temperatuuri ja juurdevoolava vee koguse vastavust nõuetele, vt Tehnilised andmed.

Märkus

Järgige veevarustuseettevõtte eeskirju.

Ühendus veetorustikuga

1. Pistke aiavoolik (ei kuulu tarnekomplekti) seadmel olevale liitmikule.

Joonis H

2. Ühendage aiavoolik veetorustiku külge.
3. Avage veekraan täielikult.

Vee võtmine veepaagist

Seadet saab käitada veepaagiga WT 12l (eritarvikud 2.644-351.0, mis sisaldub OC 6-18 Premiumi puhul tarnekomplektis).

TÄHELEPANU

Kahjustusohht!

Veepaagiga asjatundmatul ümberkäimisel esineb kahjustusohht.

Tegutsege ettevaatlikult: Ärge laske veepaagil maha ega ümber kukkuda, asetage see ettevaatlikult maha, ärge tõmmake ega lükake seda vastu kõvasid esemeid nagu nt äärekivid või trepiastmed.

Järgige kandmisel ja tõmbamisel kõiki jaotises Transport esitatud juhiseid.

1. Lükake seade veepaagil asuvasse seadme kinnituspessa, kuni see kuuldavalt fikseerub.

Juhi: Liitmik peab olema monteeritud veeotsakule!

Joonis I

TÄHELEPANU

Kahjustusohht!

Seadme sissekastmisel esineb kahjustusohht.

Ärge kastke seadet vedelike sisse.

Ärge täitke veepaaki sissekastmise ega valamise teel.

2. Täitke veepaak:
 - a Keerake veepaagi kaas lahti ja eemaldage see.
 - b Täitke veepaak puhta selge veega.
 - c Paigaldage veepaagi kaas ja keerake see kinni.

- a Keerake veepaagi kaas lahti ja eemaldage see.
- b Täitke veepaak puhta selge veega.
- c Paigaldage veepaagi kaas ja keerake see kinni.

- a Keerake veepaagi kaas lahti ja eemaldage see.
- b Täitke veepaak puhta selge veega.
- c Paigaldage veepaagi kaas ja keerake see kinni.

Joonis J

Märkus

Seadme või kesksurvepüstoli kesksurvevooliku lahtilaskmisel võib vesi välja voolata.

3. Käitage seadet, vt Seadme käitamine.

Seadme eemaldamine veepaagilt

4. Lülitage seade välja, vt Seadme sisse-/väljalülitamine.

TÄHELEPANU

Kahjustusohht!

Seadme asjatundmatul eemaldamisel veepaagi küljest esineb kahjustusohht.

Võtke seadme veepaagilt eemaldamiseks kinni ainult seadme kandesangast.

Ärge tõmmake akupakist ega akupaki kinnituspesast.

5. Eemaldage seade veepaagilt:
 - a Hoidke seadme lahtilukustusklahvi vajutatult.
 - b Võtke seadest kinni seadme kandesangast ja tõmmake see seadme kinnituspesast välja.

- a Hoidke seadme lahtilukustusklahvi vajutatult.
- b Võtke seadest kinni seadme kandesangast ja tõmmake see seadme kinnituspesast välja.

- a Hoidke seadme lahtilukustusklahvi vajutatult.
- b Võtke seadest kinni seadme kandesangast ja tõmmake see seadme kinnituspesast välja.

Joonis K

Vee sisseimemine avatud mahutitest

See survepesur sobib pinnavee imemiseks KÄRCHERI SH 5 imivoolikuga (erivarustus, tellimisinr 2.644-124.0) nt vihmaveetünnidest või tiikidest (maksimaalselt imemiskõrgust vt Tehnilised andmed).

1. Keerake liitmik seadmelt maha.
2. Täitke imivoolik veega.
3. Krüvige imivooliku äärikmutter käetugevuselt veeotsaku külge ja riputage imivoolik veeallikasse (nt vihmaveetünn).

Paigaldage imivoolik murdekohtadeta ja ärge pingutage ega survestage seda.

4. Eemaldage imivoolikust õhk:
 - a Käitage seadet, vt *Seadme käitamine*, kuni imivoolikust ei ole enam õhumulle näha.
 - b Laske päästik lahti.
 - c Vajutage lukustusnuppu.

Märkus

Kui seadme ei saa enam õhku välja lasta, demonteerige joatoru kesksurvepüstolilt, vt *Lamejoadüüsi ja joatoru monteerimine / demonteerimine*, vahendage imemiskõrgust ja korrake õhuelaldusprotsessi.

Kui seade ei teki jätkuvalt rõhku, monteerige joatoru, ühendage seade veetorustiku külge ja käitage seda u 1 min, kuni sellest on õhk eemaldatud. Seejärel korrake koosamme 1 kuni 4.

Akupaki monteerimine

⚠ ETTEVAATUS

Vigastus- ja kahjustusohu mitte fikseerunud akupaki tõttu!

Mitte õigesti fikseerunud akupakk võib välja kukkuda ja põhjustada vigastusi või kahjustusi.

Tehke kindlaks, et akupakk fikseerub akupaki kinnituspesades õigesti.

1. Lükake akupakk akupakipesse, kuni see kuuldavalt fikseerub.

Joonis L

Käitus

TÄHELEPANU

Kahjustusohu pumba kuivkäigu korral!

Pumba kahjustus

Lülitage seade välja, kui 2 minuti jooksul ei teki rõhku.

Käituge vastavalt jaotises *Abi rikete korral esitatud juhistele*.

Seadme sisse-/ väljalülitamine

Sisselülitamine

1. Seadme seiskamine:
 - a Vee võtmisel veetorusikust või avatud mahutist: Asetage seade alaküljega horisontaalsele, tasasele aluspinnale.

Joonis M

 - b Vee võtmisel veepaagist: Asetage veepaak ratas- te ja seisujalgadega horisontaalsele, tasasele aluspinnale.
- Joonis N**

2. Vajutage SISSE / VÄLJA klahvi.

Joonis O

Käitusseisundi LED põleb.

Seade on käitusvalmis.

Väljalülitamine

3. Vajutage SISSE / VÄLJA klahvi. Käitusseisundi LED kustub. Seade on välja lülitatud.

Seadme käitamine

1. Lülitage seade sisse, vt *Seadme sisse-/ väljalülitamine*.
2. Seadme käitamine:
 - a Vajutage vabastamisnuppu.
 - b Tõmmake päästik kuni piirajani ja teostage puhastusprotsess.

Joonis P

Käitamine puhastusvahendiga

⚠ OHT

Oht elule ja tervisele puhastusvahenditega ümberkäimisel!

Asjatundmatu ümberkäimine puhastusvahenditega võib põhjustada surma ja raskeid tervisekahjustusi. Järgige puhastusvahendi tootjate ohutuskaarte, eelkõige juhiseid isikliku kaitsevarustuse kohta.

TÄHELEPANU

Kahjustusohu vees olevate võõrainete tõttu!

Vees olevad võõrained kahjustavad seadet.

Ärge lisage veele võõraid nagu puhastusvahendid, taimekaitsevahendid või muud lisaaained.

TÄHELEPANU

Kahjustusohu puhastusvahendite liiga pika mõjumis- ja kuivamisaja tõttu!

Puhastusvahendid võivad kuumadel pindadel ja liiga pika mõjumisaja korral kahjustada pindu.

Ärge kandke puhastusvahendeid kuumadele pindadele ja järgige maksimaalset mõjumisega.

Ärge laske puhastusvahendil kuivada.

1. Pihustage puhastusvahend säästlikult kuivale pealispinnale ja laske mõjuda (mitte kuivada).
2. Loputage vabanenud mustus survejoaga maha, vt *Seadme käitamine*.

Käituse katkestamine

1. Katkestage käitus:
 - a Laske päästik lahti.
 - b Vajutage lukustusnuppu. Päästik on kaitsstud.

Joonis Q

Akupaki väljavõtmine

Märkus

Eemaldage pikematel töökatkestustel akupakk sead- mest ja kindlustage see volitamata kasutamise vastu.

1. Seadme väljalülitamiseks vajutage SISSE / VÄLJA- klahvi, vt *Seadme sisse-/ väljalülitamine*.
2. Võtke akupakk välja:
 - a Vajutage akupaki lahtilukustusklahvi.
 - b Tõmmake akupakk akupakipesast välja.

Joonis R

Käituse lõpetamine

1. Laske päästik lahti.
2. Lõpetage seadme veevarustus:
 - a Vee võtmisel veetorusikust: Sulgege veekraan.
 - b Vee võtmisel avatud mahutist: Keerake imivoolik veetosakult maha.
 - c Vee võtmisel veepaagist: Tühjendage veepaak.
3. Vajutage päästikut max 1 min. Seadmes olev rõhk lastakse välja ja jääkvesi pumbatakse seadmest välja.
4. Laske päästik lahti.
5. Vajutage lukustusnuppu. Päästik on kaitsstud.
6. Vajutage SISSE / VÄLJA klahvi. Käitusseisundi LED kustub. Seade on välja lülitatud.
7. Vee võtmisel veetorusikust: Tõmmake aiavoolik liit- mikult maha.
8. Pange tarvikud hoiule, vt *Tarvikute hoiulepanek*.
9. Eemaldage akupakk (vt *Akupaki väljavõtmine*) ja laadige.

Tarvikute hoiulepanek

1. Lõpetage käitus, vt peatükki *Käituse lõpetamine*.
2. Vabastage kesksurvevoolik seadmelt ja kesksurvepüstoliit, vt *Kesksurvevooliku ühendamine / vabastamine*.
3. Laske jääkeel tarvikust välja voolata.
4. Kerige kesksurvevoolik peale.
5. Seade veepaagiga: Kinnitage kesksurvevoolik voolikuhoidiku külge.
Joonis S
6. Monteerige lamejoadüüs pika joatoru külge, vt *Lamejoadüüsi ja joatoru monteerimine / demonteerimine*.
7. Fikseerige pikk joatoru joatoruhoidiku külge.
Joonis T
8. Monteerige lühike joatoru kesksurvepüstoliit külge, vt *Lamejoadüüsi ja joatoru monteerimine / demonteerimine*.
9. Fikseerige kesksurvepüstol püstolihoidiku külge.

Transport

△ ETTEVAATUS

Vigastus- ja kahjustusohk kaalu eiramisel!

Seadme transportimisel ja ladustamisel esineb seadme vigastus- ja kahjustusohk kaalu tõttu. Pidage transportimisel ja ladustamisel silmas seadme kaalu, vt *Tehnilised andmed*.

TÄHELEPANU

Kahjustusohk!

Veepaagiga asjatundmatul ümberkäimisel esineb kahjustusohk.

Tegutsuge ettevaatlikult: Ärge laske veepaagil maha ega ümber kukkuda, asetage see ettevaatlikult maha, ärge tõmmake ega lükake seda vastu kõvasid esemeid nagu nt äärekivid või trepiastmed.

TÄHELEPANU

Kahjustusohk külma tõttu!

Vesi võib külmumisel kahjustada seadet ja tarvikuid. Kaitske seadet ja tarvikuid transpordi ja ladustamise ajal külma eest.

1. Lõpetage käitus, vt peatükki *Käituse lõpetamine*.

Seadme kandmine

2. Kandke seadet:
 - a Seade veepaagiga: Tõstke seade seadme kandekäepidemest üles ja kandke.

TÄHELEPANU

Kahjustusohk!

Asjatundmatul kandmisel esineb kahjustusohk.

Ärge kandke seadet seadme kandekäepidemest, kuni veepaagis on vett, vaid kasutage ainult veepaagi kandekäepidet.

- b Seade veepaagiga: Tõstke ja kandke veepaaki veepaagi kandekäepidemest.

Joonis U

Seadme tõmbamine veepaagiga

3. Tõmmake seadet veepaagiga:
 - a Tõmmake tõmbekäepide välja.
 - b Kallutage veepaak ratastele.
 - c Tõmmake veepaaki tõmbekäepidemest.

Joonis V

Seadme transportimine sõidukiga

4. Seade veepaagiga: Suruge tõmbekäepide alla, kuni see toetub veepaagi kandekäepidemele.
5. Laadige seade sõidukisse ja kindlustage vastavalt kehtivate suuniste kohaselt libisemise ja ümberkukumise vastu.

Ladustamine

△ ETTEVAATUS

Vigastus- ja kahjustusohk kaalu eiramisel!

Seadme transportimisel ja ladustamisel esineb seadme vigastus- ja kahjustusohk kaalu tõttu.

Pidage transportimisel ja ladustamisel silmas seadme kaalu, vt *Tehnilised andmed*.

TÄHELEPANU

Kahjustusohk külma tõttu!

Vesi võib külmumisel kahjustada seadet ja tarvikuid. Kaitske seadet ja tarvikuid transpordi ja ladustamise ajal külma eest.

1. Lõpetage käitus, vt peatükki *Käituse lõpetamine*.

TÄHELEPANU

Kahjustusohk vetikate tõttu!

Veepaagis olev niiskus võib ladustamise ajal põhjustada vetikate teket. Vetikad võivad seadet kahjustada ja põhjustada lõhnu.

Pärast käitamist tühjendage veepaak täielikult veest.

Enne ladustamist võtke eemaldage veepaagi kaas, et tagada piisav ventilatsioon

2. Eemaldage veepaagi kaas ja asetage see hoiulauasse.
3. Ladustage seade ja tarvikud külma ja otsese päikesekiirguse eest kaitstud siseruumi.

Korrashoid ja hooldus

TÄHELEPANU

Kahjustusohk asjatundmatu töötamise tõttu seadmel!

Lühis, niiskus- ja materjalikahjustused

Lülitage seade enne kõiki seadmel teostatavaid töid välja ja eemaldage akupakk.

Ärge puhastage seadet veejõuga ega kastke seda vedelike sisse.

Ärge kasutage hõõruvaid ega agressiivseid puhastusvahendeid.

Seade on hooldusvaba.

Seadme puhastamine

1. Puhastage seadet niiske lapiga.

Veepaagi puhastamine

1. Puhastage veepaak niiske lapiga.

Peenfiltrit puhastamine

Puhastage peenfiltrit regulaarselt.

1. Tehke seade survevabaks, vt *Käituse lõpetamine*.
2. Veepaagiga seadmed: Eemaldage seade veepaagist, vt *Vee võtmine veepaagist*.

TÄHELEPANU

Kahjustusohk asjatundmatu puhastamise tõttu!

Peenfiltrit kahjustatakse asjatundmatu puhastamise tõttu.

Puhastage peenfiltrit ainult voolava vee all vastu selle läbivoolu suunda.

Ärge kasutage teravaid või kõvu esemeid nagu nt nõelu või traatharju.

TÄHELEPANU

Kahjustusohk!

Peenfiltrita käitamisel võib seade kahjustuda.

Ärge käituge seadet peenfiltrita ega kahjustatud peenfiltriga.

Kontrollige peenfiltrit enne paigaldamist kahjustuste suhtes ja asendage kahjustatud peenfilter viivitamatult uuega.

3. Puhastage peenfilter:
- Keerake veeotsakul olev liitmik maha.
 - Tõmmake peenfilter veeotsakust välja.
 - Loputage peenfiltrit voolava vee all väljastpoolt sissepoole.

Joonis W

4. Paigaldage peenfilter vastupidises järjekorras.

Veepaagi väljalaskeventiili puhastamine

Puhastage veepaagi väljalaskeventiil, kui see on määratud või lekib.

- Tehke seade survevabaks, vt *Käituse lõpetamine*.
- Eemaldage seade veepaagist, vt *Vee võtmine veepaagist*.
- Puhastage väljalaskeventiil:
 - Kallutage veepaaki ettepoole.

- b Loputage mustused väljalaskeventiilist välja veejoaga.

Joonis X

Abi rikete korral

⚠ OHT

Voolu juhtivate osade puudutamine

Elektrilööb

Lülitage enne kõiki seadmel teostatavaid töid seade välja ja eemaldage akupakk.

Laske remonditööd ja tööd elektrilistel detailidel läbi viia ainult volitatud klienditeenindusel.

Väiksemaid rikkeid saate ise järgneva ülevaate abil kõrvaldada.

Kahtluse korral pöörduge palun volitatud klienditeeninduse poole.

Viga	Põhjus	Kõrvaldamine
Seade ei käivitu	Akupakk ei asetse akupakipesas õigesti.	1. Lükake akupakk akupakipesa, kuni see kuuldavalt fikseerub.
	Akupaki laadimistase on liiga madal.	1. Laadige akupakki.
	Seade või akupakett on liiga soe / liiga külm.	1. Eemaldage akupakk seadmest ja laske maha jahtuda või soojeneda. 2. Järgige lubatud keskkonnatemperatuuri, vt <i>Tehnilised andmed</i> . 3. Ärge asetage seadet ega akupakki päikese kätte ega käitage / ladustage neid väljaspool lubatud keskkonnatemperatuuri.
	Akupakk või laadija on defektne.	1. Asendage akupakk või laadija uuega.
Seade lülitub automaatselt välja	Seade või akupakk on ülekuumenenud / liiga külm.	1. Eemaldage akupakk seadmest ja laske maha jahtuda või soojeneda. 2. Järgige lubatud keskkonnatemperatuuri, vt <i>Tehnilised andmed</i> . 3. Ärge asetage seadet ega akupakki päikese kätte ega käitage / ladustage neid väljaspool lubatud keskkonnatemperatuuri.
Seade ei tekita rõhku või see on ebapiisav või joatoru pulseerib	Lamejoadüüsi düüsiava on määratud.	1. Eemaldage mustus düüsiavalt nõelaga. 2. Loputage lamejoadüüsi eest veega.
	Vee pealevool on liiga väike.	1. Avage veekraan täielikult. 2. Kontrollige vee pealevoolu piisava edastuskoguse suhtes.
	Veepaak on tühi.	1. Täitke veepaak puhta selge veega.
	Veevarustus imivooliku kaudu on ebapiisav.	1. Kasutage eranditult KÄRCHER SH 5 imivoolikut. 2. Eemaldage õhk imivoolikust ja seadmest, vt <i>Vee sisseimine avatud mahutitest</i> . 3. Paigaldage imivoolik murdekohtadeta. 4. Tõmmake päästik kuni piirajani. 5. Vähendage imemiskõrgust, maksimaalset imemiskõrgust vt <i>Tehnilised andmed</i> . 6. Vett ei imeta jätkuvalt sisse: Ühendage seade veetorustiku külge ja käitage seda u 1 min jooksul. Seejärel monteeri uuesti imivoolik ja eemaldage õhk, vt <i>Vee sisseimine avatud mahutitest</i> .
	Liitmikul olev tihendusrõngas on kahjustatud.	1. Asendage tihendusrõngas uuega.
	Peenfilter on määratud.	1. Puhastage peenfiltrit, vt <i>Peenfiltrit puhastamine</i> .

Viga	Põhjus	Kõrvaldamine
Seade lekib	Veepaagi väljalaskeventiil on määrdu- nud.	1. Puhastage väljalaskeventiili, vt <i>Veepaagi väljalaskeventiili puhastamine</i> .
	Kesksurvevoolik ei ole seadmesse pistetud.	1. Ärge vabastage kesksurvevoolikut seadmelt, kuni seade on ühendatud veevarustusega või sisestatud veepaaki. 2. Enne kesksurvevooliku vabastamist seadme küljest katkestage veevarustus või võtke veepaagil olev seade ära, vt <i>Vee võtmine veepaagist</i> .
	Kesksurvevooliku otsakul olev tihendus- rõngas on kahjustatud.	1. Asendage tihendusrõngas uuega.
	Liitmikul olev tihendusrõngas on kahjustatud.	1. Asendage tihendusrõngas uuega.
	Seadme vähene ebatihedus on tehniliselt tingitud.	1. Tugevama ebatiheduse korral laske seadet kontrollida KÄRCHERI teenindusel.
Kesksurvevoolik lekib	Kesksurvevoolik ei ole pistetud kesksurvepüstolisse.	1. Ärge vabastage kesksurvevoolikut kesksurvepüstolilt, kuni seade on ühendatud veevarustusega või sisestatud veepaaki. 2. Enne kesksurvevooliku vabastamist kesksurvepüstolilt katkestage veevarustus, vt <i>Ühendus veetorustikuga</i> või eemaldage seade veepaagilt, vt <i>Vee võtmine veepaagist</i> .
	Kesksurvevooliku otsakul olev tihendus- rõngas on kahjustatud.	1. Asendage tihendusrõngas uuega.
	Kesksurvevoolik on kahjustatud.	1. Asendage kesksurvevoolik viivitamatult uuega. Ärge remontige kesksurvevoolikut.
Seade töötab kuivalt	Peenfilter on määrdu- nud.	1. Puhastage peenfiltrit, vt <i>Peenfiltrit puhastamine</i> .
	Lisatud veekogus on liiga väike.	1. Kontrollige, kas veevarustuse nõuded on täidetud, vt <i>Veevarustuse loomine</i> . 2. Kontrollige, kas seade on ühendatud õigesti veevarustusega ja õhk on eemaldatud, vt <i>Ühendus veetorustikuga</i> , <i>Vee võtmine veepaagist</i> või <i>Vee sisseimemine avatud mahutitest</i> . 3. Enne seadme sisselülitamist oodake 20 s või laske seadmel maha jahtuda (mootorikaitselüliti on vallandunud, vt <i>Mootorikaitselüliti</i>).
Seade on liiga soe või liiga külm	Mootorikaitselüliti on vallandunud, vt <i>Mootorikaitselüliti</i> .	1. Laske seadmel maha jahtuda või soojendada. 2. Järgige lubatud keskkonnatemperatuuri, vt <i>Tehnilised andmed</i> . 3. Ärge asetage seadet päikese kätte ega käitage / ladustage seda väljaspool lubatud keskkonnatemperatuuri.
Seade tarbib liiga palju voolu	Blokeering seadmes või tarvikutes olevate võõrkehade tõttu.	1. Eemaldage võõrkeha nõelaga lamejoadüüsi düüsiavast. 2. Loputage lamejoadüüsi eest veega. 3. Laske seadet kontrollida KÄRCHERI teenindusel.
	Kasutatud mitteühildu- vaid tarvikud.	1. Kasutage eranditult KÄRCHERI poolt heakskiidetud tarvikuid.
	Päästikut ei ole tõmmatud täielikult lõpuni.	1. Tõmmake päästik kuni piirajani.

Garanti

Igas riigis kehtivad meie volitatud müügiesindaja antud garantiitingimused. Seadmel esinevad mistahes rikked kõrvaldame garantiiajal tasuta, kui põhjuseks on mater-

jali- või tootmisviga. Garantiijuhtumil pöörduge ostu tõendava dokumendiga oma edasimüüja või lähima volitatud klienditeeninduse poole.
(Aadressi vt tagaküljelt)

Täiendavat teavet garantii kohta (kui see on olemas) leiate Kärcheri kohaliku veebilehe teeninduspiirkonnast "Allalaadimiste" alt.

EL vastavusdeklaratsioon

Käesolevaga deklareerime, et alljärgnevalt nimetatud masin vastab oma kontseptsiooni ja koosteliigi põhjal ning meie poolt turule viidud teostuses EL direktiivide asjaomastele põhilistele ohutus- ja tervisenõuetele. Masiinal meiega kooskõlastamata muudatuste teostamisel kaotab käesolev deklaratsioon kehtivuse.

Toode: Mobile Outdoor Cleaner

Tüüp: OC 6-18, OC 6-18 Premium

Asjaomased EL direktiivid

2014/30/EL

2011/65/EL

2000/14/EÜ

Kohaldatud ühtlustatud normid

EN 60335-1

EN 60335-2-54

EN 62233: 2008

EN 55014-1: 2017 + A11: 2020

EN 55014-2: 1997 + A1: 2001 + A2: 2008

EN IEC 63000: 2018

Kohandatud vastavushindamismenetlus

2000/14/EÜ: Lisa V

Helivõimsustase dB(A)

OC 6-18, OC 6-18 Premium

Möödetud: 82

Garanteeritud: 84

Allakirjutatud tegutsevad juhatuse ülesandel ja volitusel.

H. Jenner

Chairman of the Board of Management

S. Reiser

Manager Regulatory Affairs & Certification

Dokumentatsioonivolinik:

S. Reiser

Alfred Kärcher SE & Co. KG

Alfred-Kärcher-Str. 28 - 40

71364 Winnenden (Germany)

Tel: +49 7195 14-0

Faks: +49 7195 14-2212

Winnenden, 2024/04/01

Tehnilised andmed

Seadme võimsusandmed

Tööpinge	V	18
Kaitseliik		IPX4
Kaitseklass		III
Tööaeg (max) täis aku korral aku- pakiga Battery Power 18/25	min	12
Veepaagi maht	l	12
Maks. lubatud rõhk	MPa	2,4

Veevõutuühendus

Juurdevoolurõhk (maks.)	MPa	1,0
Juurdevoolu temperatuur (maks.)	°C	40
Sissevõtu kõrgus (maks.)	m	0,5
Lubatud ümbrustemperatuur	°C	5-40

Möötmed ja kaalud

Tüüpiline töökaal (seade veepaa- gita)	kg	3,3
Tüüpiline töökaal (seade veepaa- giga)	kg	18,5
Pikkus x laius x kõrgus (seade veepaagita)	mm	384 x 241 x 204
Pikkus x laius x kõrgus (seade veepaagiga)	mm	349 x 321 x 586

Kindlakstehtud väärtused EN 60335-2-79 kohaselt

Labakäsi-käsivars vibratsiooni- väärtus	m/s ²	0,5
Ebakindlus K	m/s ²	0,5
Helirõhutase L _{pA}	dB(A)	69
Ebakindlus K _{pA}	dB(A)	3
Helivõimsustase L _{WA} + Ebakindlus K _{WA}	dB(A)	84

Õigus tehnilisteks muudatusteks.

Saturs

KÄRCHER Home & Garden lietojne	219
Drošības norādes	219
Drošības iekārtas	220
Apkārtējās vides aizsardzība	220
Noteikumiem atbilstoša lietošana	220
Piederumi un rezerves daļas	221
Piegādes komplekts	221
Ierīces apraksts	221
Montāža	221
Ekspluatācijas uzsākšana	222
Ekspluatācija	223
Transportēšana	224
Uzglabāšana	224
Kopšana un apkope	225
Palīdzība traucējumu gadījumā	225
Garantija	227
ES atbilstības deklarācija	227
Tehniskie dati	227

KÄRCHER Home & Garden lietojne

Izmantojot KÄRCHER Home & Garden lietojni, jūs varat izmantot šādas ierīces lietošanas priekšrocības:

- Ieteikumi pielietošanai un ekspertu zināšanas
- Informācija par produktu, piederumu pārskats un lietošanas instrukcijas
- Palīdzība un servisa kontakti.
- Tiesīsaistes veikals - ekskluzīvi piedāvājumi un daudz kas cits.

Skenējiet kodu uz iepakojuma vai lejupielādējiet KÄRCHER Home & Garden lietojni no sava lietoņņu veikala un ērti reģistrējiet savu produktu.

Drošības norādes



Pirms ierīces pirmās izmantošanas reizes rūpīgi izlasiet turpmākās drošības norādes, šo oriģinālo lietošanas instrukciju, iepazīstieties ar akumulatora blokam pievienotajām drošības norādēm, kā arī ar akumulatora blokam /

uzlādes ierīcei pievienotajām oriģinālajām lietošanas instrukcijām. Rīkojieties saskaņā ar tām. Saglabājiet minētos materiālus vēlākai izmantošanai vai nodošanai nākamajam īpašniekam.

Kopā ar lietošanas instrukcijā ietvertajiem norādījumiem ņemiet vērā likumdevēja vispārīgos drošības tehnikas noteikumus un nelaimes gadījumu novēršanas noteikumus.

Riska pakāpes

⚠ **BĪSTAMI**

• Norāde par tieši draudošām briesmām, kuras izraisa smagas traumas vai nāvi.

⚠ **BRĪDINĀJUMS**

• Norāde par iespējami draudošām briesmām, kuras var izraisīt smagas traumas vai nāvi.

⚠ **UZMANĪBU**

• Norāda uz iespējami bīstamu situāciju, kura var radīt vieglus ievainojumus.

IEVĒRĪBAI

• Norāde par iespējami bīstamu situāciju, kura var radīt materiālos zaudējumus.

Vispārīgi drošības norādījumi

⚠ **BĪSTAMI** • Nosmakšanas draudi. Iepakojuņa plēves uzglabājiet bērniem nepieejamā vietā.

⚠ **BRĪDINĀJUMS** • Ierīci lietojiet tikai atbilstoši paredzētajam mērķim. Ņemiet vērā apkārtējos apstākļus un darba laikā uzmanieties no trešām personām, jo īpaši bērniem. • Personas ar ierobežotām fiziskām, sensoriskām un garīgām spējām vai personas, kurām nav pieredzes un/vai zināšanu, drīkst lietot ierīci tikai atbilstošā uzraudzībā vai tad, ja par viņu drošību atbildīga persona dod norādes par ierīces drošu lietošanu un lietotājs ir izpratis iespējamās briesmas. • Ierīci nedrīkst lietot bērni. • Uzraugiet bērnus, lai pārliecinātos, ka tie nespēlējas ar ierīci.

⚠ **UZMANĪBU** • Drošības ierīces ir paredzētas jūsu aizsardzībai. Nemainiet un neatvienojiet drošības ierīces.

Ekspluatācija

⚠ **BĪSTAMI** • Aizliegts veikt ekspluatāciju sprādzienbīstamās zonās. • Izmantojot iekārtu apdraudējuma zonās (piem., degvielas uzpildes stacijās), ievērojiet attiecīgos drošības noteikumus.



⚠ **BRĪDINĀJUMS** • Nevērsiet ūdens strūklu uz cilvēkiem, dzīvniekiem, aktīvām elektriskām ierīcēm vai nenostiprinātiem priekšmetiem. • Neapsmidziniet priekšmetus, kas satur veselībai bīstamas vielas (piem., azbestu). • Ierīce satur elektriskas detaļas - netīriet to zem tekoša ūdens.

⚠ **UZMANĪBU** • Neizmantojiet ierīci, ja tā pirms tam ir nokritis, ir redzami bojāta vai nav hermētiska. • Iekārtu atbilstoši noteikumiem nelietojiet bez dzeramā ūdens tīkla sistēmas atdalītāja. Pārliecinieties, ka jūsu mājtsaimniecības ūdensapgādes pieslēgums, kuram ir pieslēgts spiediena tīrītājs, ir aprīkots ar EN 12729 BA tipam atbilstošu sistēmas atdalītāju. • Caur sistēmas atdalītāju izplūdušais ūdens vairs neskaitās dzeramais ūdens. • Neatstājiet ierīci ekspluatācijas laikā bez uzraudzības. • Lietojiet un uzglabājiet ierīci tikai atbilstoši aprakstam vai attēlam.

IEVĒRĪBAI • Ierīces bojājumi sausa gaitas dēļ. Ieslēdziet ierīci tikai tad, kad ir nodrošināta ūdens padeve.

• Nelietojiet ierīci, ja apkārtējās vides temperatūra ir zemāka par 0 °C.

Sīmboli uz ierīces

	Nevērsiet augstspiediena strūklu pret personām, dzīvniekiem, aktīvu elektrisko aprīkojumu vai pašu ierīci. Aizsargāt ierīci pret salu.
	Ierīci nedrīkst pieslēgt tieši pie dzeramā ūdens tīkla.
	Garantētā skaņas spiediena līmeņa norāde.

Drošības iekārtas

Sprūda sviras bloķēšanas poga

Bloķēšanas poga nobloķē sprūdu un novērš ierīces nejaūsu ieslēgšanu.

Motora aizsardzības slēdzis

Pārāk augsta strāvas patēriņa / temperatūras gadījumā motora aizsardzības slēdzis izslēdz ierīci. Pirms atkārtotas ieslēgšanas pagaidiet 20 sekundes vai ļaujiet ierīcei atdzist.

Apkārtējās vides aizsardzība

 Iepakojuņa materiāli ir atkārtoti pārstrādājami.

 Lūdzu, atbrīvojieties no iepakojuņa videi draudzīgā veidā.

 Elektriskās un elektroniskās ierīces satur vērtīgus pārstrādājamus materiālus un bieži vien tādas sastāvdaļas kā baterijas, akumulatorus vai eļļu, kuri nepareizas apstrādes vai utilizācijas gadījumā var radīt potenciālu apdraudējumu cilvēku veselībai un videi. Tomēr šīs sastāvdaļas ir nepieciešamas ierīces pareizai darbībai. Ar šo simbolu marķētās ierīces nedrīkst izmest kopā ar sadzīves atkritumiem.

 Tīrīšanas darbus, kuros notekūdens satur eļļu, piemēram, motora mazgāšanu, zemgrīdas mazgāšanu, drīkst veikt tikai mazgāšanas vietās, kas aprīkotas ar eļļas atdalītāju.

 Dažās valstīs nav atļauta ūdens ņemšana no atklātajām ūdenstilpnēm.

Informācija par sastāvdaļām (REACH)

Aktuālo informāciju par sastāvvielām skatiet: www.kaercher.de/REACH

Noteikumiem atbilstoša lietošana

Ar akumulatoru darbināmais spiediena tīrītājs ir paredzēts tikai privātai lietošanai.

Ar akumulatoru darbināmais spiediena tīrītājs ir paredzēts mašīnu, transportlīdzekļu, būvju, darbarīku, fasažu, teražu, dārza iekārtu utt. tīrīšanai ar ūdens strūklu.

Akumulatoru bloki un uzlādes ierīces

Izmantojiet ierīci tikai ar KÄRCHER 18 V Battery Power (+) sistēmas akumulatoru blokiem un uzlādes ierīcēm.

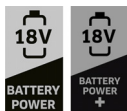

Piemērotie akumulatoru bloki un uzlādes ierīces ir marķēti ar KÄRCHER 18 V Battery Power (+) sistēmas simbolu.

Piemērotiem akumulatoru blokiem ir apzīmējums "Battery Power 18/... un Battery Power+ 18/...".

Piemērotām uzlādes ierīcēm ir apzīmējums "BC 18 V ...".

Piederumi un rezerves daļas

Izmantot tikai oriģinālos piederumus un oriģinālās rezerves daļas, jo tie garantē drošu un nevainojamu ierīces darbību.

Informāciju par piederumiem un rezerves daļām skatīt www.kaercher.com.

Speciālie piederumi

Izmantojiet tikai speciālos piederumus ar zilu savienojuma spraudni.

Norādes par akumulatoru paku un uzlādes ierīci

Kā speciālie piederumi ir pieejami:

- Akumulatoru bloki / uzlādes ierīces, kas nav iekļauti piegādes komplektā vai ir nepieciešami papildus
- Ātrās uzlādes ierīce un akumulatoru bloks ar lielāku jaudu

Piegādes komplekts

Ierīces piegādes komplekts ir attēlots uz iepakojuma. Izsaīnojot pārbaudiet, vai saturs ir pilnīgs. Ja trūkst piederumi vai transportēšanas laikā radušies bojājumi, lūdzu, informējiet tirgotāju.

Ierīces apraksts

Šajā lietošanas instrukcijā ir aprakstīts maksimālais aprīkojums. Atkarībā no modeļa iespējamas piegādes komplekta atšķirības (skatiet iepakojumu).

Attēlus skatiet grafiku lappusēs

Attēls A

- 1 Plakanās strūkļas sprausla
- 2 Plakanās strūkļas sprauslas atbloķēšanas taustiņš
- 3 Gara strūkļas caurule
- 4 Vidēja spiediena pistole
- 5 Bloķēšanas poga
- 6 Atbloķēšanas poga
- 7 Sprūda svira
- 8 Skava pie vidēja spiediena pistoles
- 9 Īsa strūkļas caurule
- 10 Ierīces nešanas rokturis
- 11 Vidēja spiediena šļūtene
- 12 *Dārza šļūtene (ar tekstila armējumu, diametrs vismaz 1/2 collas (13 mm), garums vismaz 7,5 m, ar tirdzniecībā pieejamu ātro savienotāju)
- 13 Savienotājs
- 14 **KÄRCHER SH 5 sūkšanas šļūtene, kas paredzēta ūdens padevei no atklātām tilpnēm
- 15 ***Spraudņa uzlādes ierīce Battery Power 18 V
- 16 ***Akumulatoru bloks Battery Power 18/25

- 17 Pistoles turētājs
- 18 Ierīce
- 19 Skava uz ierīces
- 20 Strūkļas caurules turētājs
- 21 Darbības stāvokļa LED
- 22 IESL. / IZSL. taustiņš
- 23 Akumulatoru bloka atbloķēšanas taustiņš
- 24 Akumulatoru bloka ietvere
- 25 Ūdens savienojuma īscaurule
- 26 Datu plāksnīte
- 27 Smalkais filtrs

*Papildus nepieciešams un pieejams atsevišķi

**Pieejams pēc izvēles

***Izņemot ar Battery Set: Papildus nepieciešams un pieejams atsevišķi

Attēls B

Ūdens tvertne WT 12i

(pieejama pēc izvēles, ierīcei OC 6-18 Premium ietilpst piegādes komplektā)

- 1 Ūdens tvertne
- 2 Ierīces stiprinājuma vieta
- 3 Ierīces atbloķēšanas taustiņš
- 4 Ūdens tvertnes vāks
- 5 Vilkšanas rokturis
- 6 Ūdens tvertnes nešanas rokturis
- 7 Šļūtenes turētājs
- 8 Ritenis
- 9 Uzglabāšanas nodalījums
- 10 Balsta kāja
- 11 Izplūdes vārsts

Mirgošie kodi

Darbības stāvokļa LED norāda darbības stāvokli un traucējumus.

—	Ierīce ir ieslēgta.
—	Ierīce ir izslēgta.
.....	Mirgojošais kods 1, skatīt <i>Ierīce darbojas sausā stāvoklī.</i>
.. - - - -	Mirgojošais kods 2, skatīt <i>Ierīce ir pārāk silta vai pārāk auksta.</i>
.... - - - -	Mirgojošais kods 3, skatīt <i>Ierīce pārērē pārāk daudz strāvas.</i>

Montāža

Nenostiprinātās detaļas piestipriniet pie ierīces pirms lietošanas sākuma.

Strūklas caurules turētāja un pistoles turētāja montāža

IEVĒRĪBAI

Strūklas caurules turētāju un pistoles turētāju pēc to nofiksēšanas savās vietās nav vairs iespējams demontēt!

1. Strūklas caurules turētāju iebīdīet ierīces kreisajā stiprinājuma vietā, līdz tas nofiksējas.
Attēls C
2. Pistoles turētāju iebīdīet ierīces labajā stiprinājuma vietā, līdz tas nofiksējas.

Ekspluatācijas uzsākšana

Akumulatoru pakas uzlāde

1. Uzlādējiet akumulatoru paku (skatiet akumulatoru pakas un uzlādes ierīces lietošanas instrukciju un drošības norādes).

Plakanās strūklas sprauslas un strūklas caurules montāža / demontāža

Montāža

1. Uzspraudiet plakano strūklas sprauslu uz Tsās vai garās strūklas caurules, līdz tā dzirdami nofiksējas.
Attēls D
2. Iespiediet īso vai garo strūklas cauruli vidēja spiediena pistolē un nofiksējiet to, pagriežot par 90°.
Attēls E

Demontāža

3. Iespiediet strūklas cauruli vidēja spiediena pistolē un, pagriežot par 90°, to atbrīvojiet un izņemiet.
4. Nospiediet plakanās strūklas sprauslas atbrīvošanas taustiņu un noņemiet plakano strūklas sprauslu.

Vidēja spiediena šļūtenes pieslēgšana / atvienošana

Pieslēgšana

1. Notīniet vidēja spiediena šļūteni un atbrīvojiet iespējamās cilpas un saliekumus.
2. Vidēja spiediena šļūtenes pieslēgšana pie ierīces:
 - a. Izvelciet uz ierīces esošo skavu.
 - b. Iespraudiet vidēja spiediena šļūteni.
 - c. Piespiediet atpakaļ uz ierīces esošo skavu.

Attēls F

3. Vidēja spiediena šļūtenes pievienošana vidēja spiediena pistolē:
 - a. Pavelciet pie vidēja spiediena pistoles esošo skavu.
 - b. Iespraudiet vidēja spiediena šļūteni.
 - c. Piespiediet atpakaļ pie vidēja spiediena pistoles esošo skavu.
4. Pavelciet vidēja spiediena šļūteni, lai pārbaudītu, vai tā ir stingri ievietota ierīcē un vidēja spiediena pistolē.

Atvienošana

Norādījumi

Pirms vidēja spiediena šļūtenes atvienošanas pārtrauciet ūdens padevi vai noņemiet ierīci no ūdens tvertnes, skatīt *Ūdens ņemšana no ūdens tvertnes, pretējā gadījumā izplūdis ūdens.*

5. Atvienošana notiek apgrieztā secībā.

Ūdens padeves izveide

IEVĒRĪBAI

Bojājumu risks piesārņota ūdens un piedevu rezultātā!

Ūdens piesārņojums un piedevas var radīt ierīces un piederumu bojājumus.

Darbiniet ierīci tikai ar tīru saldūdeni bez piesārņojumiem un piedevām.

Nekādā gadījumā neizmantojiet piesārņotu ūdeni, notekūdeņus vai sālsūdeni.

1. Pārbaudiet pievadītā ūdens spiediena, temperatūras un daudzuma atbilstību prasībām, skatīt *Tehnisķie dati.*

Norādījumi

Ievērojiet ūdensapgādes uzņēmuma noteikumus.

Pieslēgums pie ūdensvada

1. Dārza šļūteni (nav iekļauta piegādes komplektā) uzspraudiet uz savienojuma elementa pie ierīces.

Attēls H

2. Pieslēdziet dārza šļūteni pie ūdensvada.
3. Pilnībā atveriet ūdens krānu.

Ūdens ņemšana no ūdens tvertnes

Ierīci var darbināt ar ūdens tvertni WT 12 l (speciālais pieredums 2.644-351.0, iekļauts ierīces OC 6-18 Premium piegādes komplektā).

IEVĒRĪBAI

Bojājumu risks!

Nepareizi rīkojoties ar ūdens tvertni, pastāv bojājumu risks.

Rīkojieties piesardzīgi: Neļaujiet ūdens tvertnei nokrist vai apgāzties, novietojiet to uzmanīgi, nevelciet un neatīstiet to pret cietiem priekšmetiem, piemēram, apmalēm vai pakāpieniem.

Nesot un velkot, ievērojiet visus norādījumus, kas sniegti *Transportēšana.*

1. Ievietojiet ierīci uz ūdens tvertnes esošajā ierīces stiprinājuma vietā, līdz tā dzirdami nofiksējas.

Norāde: Savienotajam jābūt uzstādītam uz ūdens savienojuma īscaurules!

Attēls I

IEVĒRĪBAI

Bojājumu risks!

Iegremdējot ierīci, pastāv bojājumu risks.

Neiegremdējiet ierīci šķidrums.

Neuzpildiet ūdens tvertni, iegremdējot vai smeļot.

2. Uzpildiet ūdens tvertni:
 - a. Atskrūvējiet un noņemiet ūdens tvertnes vāku.
 - b. Piepildiet ūdens tvertni ar tīru, dzidru ūdeni.
 - c. Uzlieciet ūdens tvertnes vāku un aizskrūvējiet to.

Attēls J

Norādījumi

Atvienojot vidēja spiediena šļūteni no ierīces vai vidēja spiediena pistoles, var izplūst ūdens.

3. Darbiniet ierīci, skatīt *Ierīces ekspluatācija.*

Ierīces noņemšana no ūdens tvertnes

4. Izslēdziet ierīci, skatīt *Ierīces ieslēgšana/izslēgšana.*

IEVĒRĪBAI

Bojājumu risks!

Nepareizi noņemot ierīci no ūdens tvertnes, pastāv bojājumu risks.

Lai noņemtu ierīci no ūdens tvertnes, satveriet tikai aiz ierīces roktura.

Nevelciet, turot aiz akumulatoru bloka vai akumulatoru bloka turētāja.

5. Nopemiet ierīci no ūdens tvertnes:
 - a Turiet nospiestu ierīces atbloķēšanas taustiņu.
 - b Satveriet ierīci aiz ierīces roktura un izvelciet to no ierīces stiprinājuma vietas.

Attēls K

Ūdens iesūkšana no atklātām tvertnēm

Šīs augstspiediena tīrītājs ar KÄRCHER SH 5 sūkšanas šļūteni (speciālais piederums, pasūtījuma Nr. 2.644-124.0) ir piemērots virszemes ūdens iesūkšanai, piemēram, no lietusūdens mucām vai dīķiem (maksimālo iesūkšanas augstumu skatīt *Tehniskie dati*).

1. Noskrūvējiet savienotāju no ierīces.
2. Piepildiet sūkšanas šļūteni ar ūdeni.
3. Ar roku cieši uzskrūvējiet sūkšanas šļūtenes savienotāju uz ierīci no ūdens savienojuma tīcaurules un iekariet sūkšanas šļūteni ūdens ņemšanas vietā (piemēram, lietusūdens mucā).
Novietojiet sūkšanas šļūteni bez salocījumiem un nepakļaujiet to nospiegumam vai spiedienam.

4. Atgaisojiet sūkšanas šļūteni:
 - a Darbiniet ierīci, skatīt *Ierīces ekspluatācija*, līdz sūkšanas šļūtenē vairs nav redzami gaisa burbuļi.
 - b Atlaidiet sprūda sviru.
 - c Nospiediet bloķēšanas pogu.

Norādījumi

*Ja ierīci nav iespējams atgaisot, demontējiet strūkļas cauruli no vidējā spiediena pistoles, skatīt *Plakanās strūkļas sprauslas un strūkļas caurules montāža / demontāža, samaziniet iesūkšanas augstumu un atkārtoti atgaisošanas procesu.**

Ja ierīce joprojām neveido spiedienu, uzstādiet strūkļas cauruli, pieslēdziet ierīci pie ūdensvada un darbiniet to aptuveni 1 min., līdz tā tiek atgaisota. Pēc tam atkārtojiet 1. līdz 4. darbību.

Akumulatoru pakas montāža

⚠ UZMANĪBU

Traumu un bojājumu risks, ja akumulators nav ieslēgts!

Pareizi nenofiksēts akumulators var izkrist un izraisīt traumas vai bojājumus.

Pārīcinieties, vai akumulators pareizi nofiksējas akumulatora turētājā.

1. Iebīdiet akumulatoru bloku akumulatora ietverē, līdz tas dzirdami nofiksējas.

Attēls L

Ekspluatācija

IEVĒRĪBAI

Bojājumu risks, sūknim darbojoties tukšgaitā

Sūkņa bojājumi

Izslēdziet ierīci, ja 2 minūšu laikā tajā neveidojas spiediens.

*Rīkojieties saskaņā ar norādījumiem, kas sniegti *Palīdzība traucējumu gadījumā*.*

Ierīces ieslēgšana/izslēgšana

Ieslēgšana

1. Ierīces novietošana:
 - a Ja ūdens tiek ņemts no ūdensvada vai atklātas tilpnes: Novietojiet ierīci ar tās apakšējo daļu uz horizontālas, līdzenas virsmas.

Attēls M

- b Ja ūdens tiek ņemts no ūdens tvertnes: Novietojiet ūdens tvertni ar riteņiem un kājām uz horizontālas, līdzenas virsmas.

Attēls N

2. Nospiediet IESL./ IZSL taustiņu.

Attēls O

Deg darbības stāvokļa LED.

Ierīce ir darbīgatavībā.

Izslēgšana

3. Nospiediet IESL./ IZSL taustiņu.
Nodziest darbības stāvokļa LED.
Ierīce ir izslēgta.

Ierīces ekspluatācija

1. Ieslēdziet ierīci, skatīt *Ierīces ieslēgšana/izslēgšana*.

2. Darbiniet ierīci:

a Nospiediet atbloķēšanas pogu.

b Nospiediet sprūda sviru līdz galam un veiciet tīrīšanas procesu.

Attēls P

Ekspluatācija ar tīrīšanas līdzekli

⚠ BĪSTAMI

Apraudējums dzīvībai un veselībai, rīkojoties ar tīrīšanas līdzekļiem!

Nepareiza rīcība ar tīrīšanas līdzekļiem var izraisīt nāvi un nopietnu kaitējumu veselībai.

Nemiet vērā tīrīšanas līdzekļu ražotāju drošības datu lapas, īpaši norādījumus par individuālajiem aizsardzības līdzekļiem.

IEVĒRĪBAI

Bojājumu risks ūdenī esošo piemaisījumu rezultātā!

Ūdenī esošie piemaisījumi bojā ierīci.

Nepievienojiet ūdenim nekādus piemaisījumus, piemēram, tīrīšanas līdzekļus, augu aizsarglīdzekļus vai citas piedevas.

IEVĒRĪBAI

Pārāk ilgas tīrīšanas līdzekļu iedarbības un nožūšanas radīts bojājumu risks!

Uzklājot uz karstām virsmām, un pārāk ilgas iedarbības rezultātā tīrīšanas līdzekļi var sabojāt virsmas.

Neuzklājiet tīrīšanas līdzekļi uz karstām virsmām un ievērojiet maksimālo iedarbības laiku.

Neļaujiet tīrīšanas līdzeklim nožūt.

1. Sausdīgi uzsmidziniet tīrīšanas līdzekli uz sausas virsmas un ļaujiet tam iedarboties (neļaujot nožūt).
2. Noskalojiet atbrīvotos netīrumus ar spiedienu strūkļu, skatīt *Ierīces ekspluatācija*.

Ekspluatācijas pārtraukšana

1. Ekspluatācijas pārtraukšana:

a Atļaut sprūdu.

b Nospiediet bloķēšanas pogu.

Sprūda svira ir nodrošināta.

Attēls Q

Akumulatoru bloka izņemšana

Norādījumi

Ilgstoša darbu pārtraukuma gadījumā izņemt akumulatoru paku no ierīces un nodrošināt to pret nesankcionētu lietošanu.

1. Nospiediet IESL./ IZSL taustiņu, lai izslēgtu ierīci, skatīt *Ierīces ieslēgšana/izslēgšana*.
2. Izņemiet akumulatoru bloku:
 - a Nospiediet akumulatoru bloka atbloķēšanas taustiņu.

- b Izvelciet akumulatoru bloku no akumulatora ietveres.

Attēls R

Ekspluatācijas pabeigšana

1. Atlaidiet sprūda sviru.
2. Pārtrauciet ūdens padevi ierīcei:
 - a Ja ūdens tiek ņemts no ūdensvada: Aizveriet ūdens krānu.
 - b Ja ūdens tiek ņemts no atklātas tilpnes: Noskrūvējiet sūkšanas šļūteni no ūdens savienojuma īscaurules.
 - c Ja ūdens tiek ņemts no ūdens tvertnes: Iztukšojiet ūdens tvertni.
3. Nospiediet sprūda sviru ne ilgāk kā 1 min. Spiediens ierīcē tiek samazināts un atlikušais ūdens tiek izsūknēts no ierīces.
4. Atlaidiet sprūda sviru.
5. Nospiediet bloķēšanas pogu. Sprūda svira ir nodrošināta.
6. Nospieš IESL / IZSL taustiņus. Nodziest darbības stāvokļa LED. Ierīce ir izslēgta.
7. Ja ūdens tiek ņemts no ūdensvada: Noņemiet dārza šļūteni no savienotāja.
8. Novietojiet piederumus, skatīt *Piederumu novietošana*.
9. Izņemiet akumulatoru bloku (skatīt *Akumulatoru bloka izņemšana*) un uzlādējiet.

Piederumu novietošana

1. Beidziet ekspluatāciju, skatīt *Ekspluatācijas pabeigšana*.
2. Atbrīvojiet vidēja spiediena šļūteni no ierīces un vidēja spiediena pistoles, skatīt *Vidēja spiediena šļūtenes pieslēgšana / atvienošana*.
3. No piederumiem iztukšojiet atlikušo ūdeni.
4. Uztīniet vidēja spiediena šļūteni.
5. Ierīce ar ūdens tvertni: Nostipriniet vidēja spiediena šļūteni pie šļūtenes turētāja.

Attēls S

6. Uzlieciet plakano strūklu sprauslu uz garās strūklas caurules, skatīt *Plakanās strūklas sprauslas un strūklas caurules montāža / demontāža*.
7. Garo strūklas cauruli nofiksējiet strūklas caurules turētājā.

Attēls T

8. Pievienojiet īso strūklas cauruli vidēja spiediena pistolei, skatīt *Plakanās strūklas sprauslas un strūklas caurules montāža / demontāža*.
9. Vidēja spiediena pistoli nofiksējiet pistoles turētājā.

Transportēšana

⚠ UZMANĪBU

Savainošanās un bojājumu risks svara neievērošanas rezultātā!

Ierīci transportējot un uzglabājot, tās svara dēļ pastāv savainošanās un bojājumu risks.

Transportējot un uzglabājot ierīci, ņemiet vērā ierīces svaru, skatīt *Tehniskie dati*.

IEVĒRĪBAI

Bojājumu risks!

Nepareizi rīkojoties ar ūdens tvertni, pastāv bojājumu risks.

Rīkojieties piesardzīgi: Neļaujiet ūdens tvertnei nokrist vai apgāzties, novietojiet to uzmanīgi, nevelciet un neat-

sītiot to pret cietiem priekšmetiem, piemēram, apmalēm vai pakāpieniem.

IEVĒRĪBAI

Bojājumu risks sala ietekmē!

Ja ūdens sasalst, tas var sabojāt ierīci un piederumus. Transportēšanas un uzglabāšanas laikā pasargājiet ierīci un piederumus no sala.

1. Beidziet ekspluatāciju, skatīt *Ekspluatācijas pabeigšana*.

Ierīces nešana

2. Ierīces nešana:

- a Ierīce bez ūdens tvertnes: Ierīci paceliet un nesiet, turot aiz ierīces nešanas roktura.

IEVĒRĪBAI

Bojājumu risks!

Nepareizas nešanas gadījumā pastāv bojājumu risks. Kamēr ūdens tvertnē ir ūdens, nenesiet ierīci, turot aiz ierīces roktura, bet izmantojiet tikai ūdens tvertnes rokturi.

- b Ierīce ar ūdens tvertni: Paceliet un pārnēsiet ūdens tvertni, izmantojot ūdens tvertnes rokturi.

Attēls U

Ierīces ar ūdens tvertni vilkšana

3. Ierīces ar ūdens tvertni vilkšana:
 - a Izvelciet vilkšanas rokturi.
 - b Sasveriet ūdens tvertni uz riteņiem.
 - c Velciet ūdens tvertni, turot aiz vilkšanas roktura.

Attēls V

Ierīces transportēšana ar transportlīdzekli

4. Ierīce ar ūdens tvertni: Nospiediet vilkšanas rokturi uz leju, līdz tas pieguļ ūdens tvertnes nešanas rokturim.
5. Ievietojiet ierīci transportlīdzeklī un nodrošiniet to pret slīdēšanu un apgāšanos saskaņā ar spēkā esošajām vadlīnijām.

Uzglabāšana

⚠ UZMANĪBU

Savainošanās un bojājumu risks svara neievērošanas rezultātā!

Ierīci transportējot un uzglabājot, tās svara dēļ pastāv savainošanās un bojājumu risks.

Transportējot un uzglabājot ierīci, ņemiet vērā ierīces svaru, skatīt *Tehniskie dati*.

IEVĒRĪBAI

Bojājumu risks sala ietekmē!

Ja ūdens sasalst, tas var sabojāt ierīci un piederumus. Transportēšanas un uzglabāšanas laikā pasargājiet ierīci un piederumus no sala.

1. Beidziet ekspluatāciju, skatīt *Ekspluatācijas pabeigšana*.

IEVĒRĪBAI

Alģu izraisītu bojājumu risks!

Mitrums ūdens tvertnē var izraisīt alģu veidošanos uzglabāšanas laikā. Alģes var sabojāt ierīci un radīt smarķi.

Pabeidzot darbu, pilnībā iztukšojiet ūdeni no ūdens tvertnes.

Pirms uzglabāšanas noņemiet ūdens tvertnes vāku, lai nodrošinātu pietiekamu ventilāciju

2. Noņemiet ūdens tvertnes vāku un ievietojiet to uzglabāšanas nodalījumā.
3. Ierīci un piederumus uzglabājiet no sala un tiešiem saules stariem aizsargātā iekštelpā.

Kopšana un apkope

IEVĒRĪBA!

Bojājumu bīstamība, nepareizi strādājot ar ierīci

Īssavienojums, mitruma un materiālu bojājumi

Pirms jebkuru darbu veikšanas pie ierīces izslēdziet ierīci un izņemiet akumulatoru bloku.

Netīriet ierīci ar augstspiediena ūdens strūklu un neiegremdējiet to šķīdumos.

Neizmantojiet abrazīvus vai agresīvus tīrīšanas līdzekļus.

Ierīcei nav nepieciešama tehniskā apkope.

Iekārtas tīrīšana

1. Ierīci notīrīt ar mitru drānu.

Ūdens tvertnes tīrīšana

1. Ūdens tvertni notīriet ar mitru drānu.

Smalkā filtra tīrīšana

Regulāri iztīriet smalko filtru.

1. Atbrīvojiet ierīci no spiediena, skatīt *Ekspluatācijas pabeigšana*.
2. Ierīces ar ūdens tvertni: Noņemiet ierīci no ūdens tvertnes, skatīt *Ūdens ņemšana no ūdens tvertnes*.

IEVĒRĪBA!

Bojājumu risks nepareizas tīrīšanas rezultātā!

Nepareizas tīrīšanas rezultātā var tikt sabojāts smalkais filtrs.

Smalko filtru tīriet tikai zem tekoša ūdens pret tā plūsmas virzienu.

Neizmantojiet asus vai cietus priekšmetus, piemēram, adatas vai stieplu birstes.

IEVĒRĪBA!

Bojājumu risks!

Ekspluatējot bez smalkā filtra, ierīce var tikt bojāta.

Nedarbiniet ierīci bez smalkā filtra vai ar bojātu smalko filtru.

Pirms ievietošanas pārbaudiet, vai smalkais filtrs nav bojāts, un bojātu smalko filtru nekavējoties nomainiet.

3. Smalkā filtra tīrīšana:

- a Noskrūvējiet savienotāju no ūdens tscaurules.
- b Izvelciet smalko filtru no ūdens savienojuma tscaurules.
- c Izskalojiet smalko filtru zem tekoša ūdens no ārpusē uz iekšpusi.

Attēls W

4. Ievietojiet smalko filtru apgrieztā secībā.

Ūdens tvertnes izplūdes vārsta tīrīšana

Iztīriet ūdens tvertnes izplūdes vārstu, ja tas ir netīrs vai nav hermētisks.

1. Atbrīvojiet ierīci no spiediena, skatīt *Ekspluatācijas pabeigšana*.
2. Noņemiet ierīci no ūdens tvertnes, skatīt *Ūdens ņemšana no ūdens tvertnes*.
3. Iztīriet izplūdes vārstu:
 - a Sagāziet ūdens tvertni uz priekšu.
 - b Ar ūdens strūklu izskalojiet netīrumus no izplūdes vārsta.

Attēls X

Palīdzība traucējumu gadījumā

⚠ BĪSTAMI!

Pieskaršanās strāvu vadošām daļām

Elektriskās strāvas trieciens

Pirms jebkuru darbu veikšanas pie ierīces izslēdziet ierīci un izņemiet akumulatoru bloku.

Remontdarbus un darbus ar elektriskajām daļām lieciet veikt tikai autorizētā klientu dienestā.

Mazākus traucējumus ar turpmākā pārskata palīdzību var novērst pašu spēkiem.

Šābu gadījumā, lūdz, vērsieties autorizētā klientu servisā.

Kļūda	Cēlonis	Novēršana
Ierīce neieslēdzas	Akumulatoru bloks akumulatora ietverē nav ievietots pareizi.	1. Iebīdīiet akumulatoru bloku akumulatora ietverē, līdz tas dzirdami noklīkst.
	Akumulatoru bloka uzlādes līmenis ir pārāk zems.	1. Uzlādējiet akumulatoru bloku.
	Ierīce vai akumulatoru bloks ir pārāk silts / pārāk auksts.	1. Izņemiet akumulatoru bloku no ierīces un ļaujiet tam atdzist vai sasilt. 2. Ievērojiet pieļaujamo apkārtējās vides temperatūru, skatiet <i>Tehniskie dati</i> . 3. Nenovietojiet ierīci un akumulatoru bloku saulē un nedarbiniet / neuzglabājiet tos ārpus pieļaujamās apkārtējās vides temperatūras.
	Akumulatoru bloks vai uzlādes ierīce ir bojāti.	1. Nomainiet akumulatoru bloku vai uzlādes ierīci.
Ierīce patstāvīgi izslēdzas	Ierīce vai akumulatoru bloks ir pārkaris / pārāk auksts.	1. Izņemiet akumulatoru bloku no ierīces un ļaujiet tam atdzist vai sasilt. 2. Ievērojiet pieļaujamo apkārtējās vides temperatūru, skatiet <i>Tehniskie dati</i> . 3. Nenovietojiet ierīci un akumulatoru bloku saulē un nedarbiniet / neuzglabājiet tos ārpus pieļaujamās apkārtējās vides temperatūras.

Kļūda	Cēlonis	Novēršana
Ierīce neveido spiedienu vai veido nepietiekamu spiedienu, vai arī strūkļas plūsma ir pulsējoša	Plakanās strūkļas sprauslas atverē ir netīrumi.	<ol style="list-style-type: none"> 1. Ar adatu iztīriet netīrumus no sprauslas atveres. 2. Plakano strūkļas sprauslu no priekšpuses izskalojiet ar ūdeni.
	Ūdens padeve ir pārāk maza.	<ol style="list-style-type: none"> 1. Pīlnībā atveriet ūdens krānu. 2. Pārbaudiet, vai ūdens pieplūdei ir pietiekams padeves daudzums.
	Ūdens tvertne ir tukša.	<ol style="list-style-type: none"> 1. Piepildiet ūdens tvertni ar tīru, dzidru ūdeni.
	Ūdens padeve caur sūkšanas šļūteni ir nepietiekama.	<ol style="list-style-type: none"> 1. Izmantojiet tikai KÄRCHER SH 5 sūkšanas šļūteni. 2. Atgaisojiet sūkšanas šļūteni un ierīci, skatīt <i>Ūdens iesūkšana no atklātām tvertnēm</i>. 3. Novietojiet sūkšanas šļūteni bez salocījumiem. 4. Nospiediet sprūda sviru līdz galam. 5. Samaziniet iesūkšanas augstumu, maksimālo iesūkšanas augstumu skatīt <i>Tehniskie dati</i>. 6. Ja ūdens joprojām netiek iesūkts: Pieslēdziet ierīci pie ūdensvada un darbiniet to aptuveni 1 min. Pēc tam no jauna pievienojiet un atgaisojiet sūkšanas šļūteni, skatīt <i>Ūdens iesūkšana no atklātām tvertnēm</i>.
	Savienotāja blīvgredzens ir bojāts.	<ol style="list-style-type: none"> 1. Nomainiet blīvgredzenu.
Smalkais filtrs ir netīrs.	<ol style="list-style-type: none"> 1. Iztīriet smalko filtru, skatīt <i>Smalkā filtra tīršana</i>. 	
Ierīcei ir noplūde	Ūdens tvertnes izplūdes vārsts ir netīrs.	<ol style="list-style-type: none"> 1. Iztīriet izplūdes vārstu, skatīt <i>Ūdens tvertnes izplūdes vārsta tīršana</i>.
	Vidēja spiediena šļūtene nav iesprausta ierīcē.	<ol style="list-style-type: none"> 1. Neatvienojiet vidēja spiediena šļūteni no ierīces, kamēr ierīce ir pieslēgta ūdens padevei vai ievietota ūdens tvertnē. 2. Pirms vidēja spiediena šļūtenes atvienošanas no ierīces pārtrauciet ūdens padevi vai noņemiet ierīci no ūdens tvertnes, skatīt <i>Ūdens ņemšana no ūdens tvertnes</i>.
	Vidēja spiediena šļūtenes pieslēguma īscaurules blīvgredzens ir bojāts.	<ol style="list-style-type: none"> 1. Nomainiet blīvgredzenu.
	Savienotāja blīvgredzens ir bojāts.	<ol style="list-style-type: none"> 1. Nomainiet blīvgredzenu.
	Neliela ierīces noplūde ir tehniski iespējama.	<ol style="list-style-type: none"> 1. Izteiktas noplūdes gadījumā ierīci pārbaudiet KÄRCHER servisā.
Vidēja spiediena šļūtene ir noplūde	Vidēja spiediena šļūtene nav iesprausta vidēja spiediena pistolē.	<ol style="list-style-type: none"> 1. Neatvienojiet vidēja spiediena šļūteni no vidēja spiediena pistoles, kamēr ierīce ir pieslēgta ūdens padevei vai ievietota ūdens tvertnē. 2. Pirms vidēja spiediena šļūtenes atvienošanas no vidēja spiediena pistoles pārtrauciet ūdens padevi, skatīt <i>Pieslēgums pie ūdensvada</i> vai noņemiet ierīci no ūdens tvertnes, skatīt <i>Ūdens ņemšana no ūdens tvertnes</i>.
	Vidēja spiediena šļūtenes pieslēguma īscaurules blīvgredzens ir bojāts.	<ol style="list-style-type: none"> 1. Nomainiet blīvgredzenu.
	Vidēja spiediena šļūtene ir bojāta.	<ol style="list-style-type: none"> 1. Nekavējoties nomainiet vidēja spiediena šļūteni. Nelabojiet vidēja spiediena šļūteni.

Kļūda	Cēlonis	Novēšana
Ierīce darbojas sausā stāvoklī	Smalkais filtrs ir netīrs.	1. Izfīriet smalko filtru, skatīt <i>Smalkā filtra tīrīšana</i> .
	Pievadītā ūdens daudzums ir pārāk mazs.	1. Pārbaudiet, vai ir izpildītas ūdens padeves prasības, skatiet <i>Ūdens padeves izveide</i> . 2. Pārbaudiet, vai ierīce ir pareizi pieslēgta ūdens padevei un atgaisota, skatīt <i>Pieslēgums pie ūdensvada</i> , <i>Ūdens ņemšana no ūdens tvertnes</i> vai <i>Ūdens iesūkšana no atklātām tvertnēm</i> . 3. Pirms ierīces ieslēgšanas pagaidiet 20 sekundes vai ļaujiet ierīcei atdzist (ir nostrādājis motora aizsardzības slēdzis, skatīt <i>Motora aizsardzības slēdzis</i>).
Ierīce ir pārāk silta vai pārāk auksta	Ir nostrādājis motora aizsardzības slēdzis, skatīt <i>Motora aizsardzības slēdzis</i> .	1. Ļaujiet ierīcei atdzist vai sasilt. 2. Ievērojiet pieļaujamo apkārtējās vides temperatūru, skatiet <i>Tehniskie dati</i> . 3. Nenovietojiet ierīci saulē un nedarbiniet / neuzglabājiet to ārpus pieļaujamās apkārtējās vides temperatūras.
Ierīce patērē pārāk daudz strāvas	Bloķēšana, ko izraisa svešķermeņi ierīcē vai piederumos.	1. Ar adatu izņemiet svešķermeņus no plakanās strūkļas sprauslas atveres. 2. Plakano strūkļas sprauslu no priekšpuses izskalojiet ar ūdeni. 3. Veiciet ierīces pārbaudi KÄRCHER servīsā.
	Izmantoti nesaderīgi piederumi.	1. Izmantojiet tikai KÄRCHER apstiprinātus piederumus.
	Sprūda svira netika pilnībā nospiesta.	1. Nospiediet sprūda sviru līdz galam.

Garantija

Katrā valstī ir spēkā mūsu atbildīgā tirdzniecības uzņēmuma izdotie garantijas nosacījumi Garantijas termiņā Jūsu ierīces iespējamos darbības traucējumus mēs novērsim bez maksas, ja to cēlonis būs materiāla vai ražošanas kļūda. Garantijas gadījumā ar pirkumu apliecināšanu dokumentu vērsieties pie tirgotāja vai tuvākajā pilnvarotajā klientu apkalpošanas centrā. (Adresi skatīt aizmugurē)

Papildu informācija par garantiju (ja tāda ir pieejama) ir atrodama vietējās Kärcher tīmekļa vietnes servīsa sadaļā "Lejupielādes".

ES atbilstības deklarācija

Ar šo mēs paziņojam, ka turpmāk tekstā minētās iekārtas projekts un konstrukcija, kā arī mūsu izgatavotais modelis atbilst ES direktīvu drošības un veselības pamatprasībām. Veicot ar mums nesaskaņotas izmaiņas iekārtas uzbūvē, šī deklarācija zaudē savu spēku.

Produkts: Mobile Outdoor Cleaner
Tips: OC 6-18, OC 6-18 Premium

Attiecīgās ES direktīvas

2014/30/ES
2011/65/ES
2000/14/EK

Piemērotie saskaņotie standarti

EN 60335-1
EN 60335-2-54
EN 62233: 2008
EN 55014-1: 2017 + A11: 2020
EN 55014-2: 1997 + A1: 2001 + A2: 2008
EN IEC 63000: 2018

Piemērotās atbilstības novērtēšanas procedūras

2000/14/EK: Pielikums V

Troksņa intensitātes līmenis dB(A)

OC 6-18, OC 6-18 Premium

Izmērīts: 82

Nodrošināts: 84

Parakstītāji rīkojas valdes vārdā un ar tās pilnvaru.



H. Jenner

Chairman of the Board of Management



S. Reiser

Manager Regulatory Affairs & Certification

Pilnvarotais sagatavot dokumentāciju:

S. Reizers (S. Reiser)

Alfred Kärcher SE & Co. KG

Alfred-Kärcher-Str. 28 - 40

71364 Winnenden (Vācija)

Tālr.: +49 7195 14-0

Fakss: +49 7195 14-2212

Vinendene (Winnenden), 01.04.2024.

Tehniskie dati

Ierīces veiktspējas dati

Darba spriegums	V	18
Drošinātāja veids		IPX4
Aizsardzības klase		III
Darbības laiks (maks.) ar pilnu akumulatora uzlādi - akumulatoru paka Battery Power 18/25	min	12
Ūdens tvertnes tilpums	l	12
Maks. pieļaujama spiediens	MPa	2,4
Ūdens pieslēgums		
Pieplūdes spiediens (maks.)	MPa	1,0

Pievadės temperatūra (maks.)	°C	40
lesikšanas augstums (maks.)	m	0,5
Pieļaujamā apkārtējās vides temperatūra	°C	5-40
Izmēri un svars		
Tipiskā darba masa (ierīce bez ūdens tvertnes)	kg	3,3
Tipiskā darba masa (ierīce ar ūdens tvertni)	kg	18,5
Garums x platums x augstums (ierīce bez ūdens tvertnes)	mm	384 x 241 x 204
Garums x platums x augstums (ierīce ar ūdens tvertni)	mm	349 x 321 x 586

Aprēķinātās vērtības saskaņā ar EN 60335-2-79		
Roku-plaukstu vibrācijas vērtība	m/s ²	0,5
Nedrošības faktors K	m/s ²	0,5
Trokšņa spiediena līmenis L _{pA}	dB(A)	69
Nedrošības faktors K _{pA}	dB(A)	3
Trokšņa intensitātes līmenis L _{WA} + Nedrošības faktors K _{WA}	dB(A)	84

Paturētas tiesības veikt tehniskas izmaiņas.

Turinys

„KÄRCHER Home & Garden“ programma	228
Saugos nurodymai	228
Saugos įtaisai	229
Aplinkos apsauga	229
Numatomasis naudojimas	229
Priedai ir atsarginės dalys	229
Komplektacija	229
Prietaiso aprašymas	229
Montavimas	230
Eksploatacijos pradžia / paleidimas	230
Eksploatavimas	231
Gabenimas	232
Sandėliavimas	233
Kasdienė priežiūra ir techninė priežiūra	233
Trikčių šalinimas	234
Garantija	236
ES atitikties deklaracija	236
Techniniai duomenys	236

„KÄRCHER Home & Garden“ programa

Su "KÄRCHER Home & Garden" programa, naudodami savo prietaisu turėsite šiuos privalumus:

- Naudojimo patarimai ir ekspertų žinios
- Informacija apie produktą, priedų apžvalga ir eksploatavimo instrukcija.
- Pagalbos ir techninio aptarnavimo kontaktai.
- Elektroninė parduotuvė - išskirtiniai pasiūlymai ir dar daugiau.

Nuskaitykite ant pakuotės esantį kodą arba atsisiųskite programą „KÄRCHER Home & Garden“ iš savo programų parduotuvės ir patogiai užregistruokite produktą.

Saugos nurodymai



Prieš pradėdami naudoti įsigytą prietaisą, perskaitykite šiuos saugos nurodymus, originalią eksploatavimo instrukciją, su akumuliatoriaus bloku susijusius saugos nurodymus ir pridėtą originalią akumuliatoriaus bloko / įkroviklio naudojimo instrukciją. Laikykitės jų. Išsaugokite originalią eksploatavimo instrukciją, kad galėtumėte vėliau ja pasinaudoti arba perduoti kitam savininkui. Be naudojimo instrukcijoje pateiktųjų nurodymų taip pat reikia laikytis bendrųjų įstatymus leidžiančiųjų institucijų nurodymų dėl nelaimingų atsitikimų prevencijos ir saugos.

Rizikos lygiai

⚠ PAVOJUS

- Nuoroda dėl tiesioginio pavojaus, galinčio sukelti sunkius kūno sužalojimus ar mirtį.

⚠ ĮSPĖJIMAS

- Nuoroda dėl galimo pavojaus, galinčio sukelti sunkius kūno sužalojimus ar mirtį.

⚠ ATSARGIAI

- Nurodo galimą pavojų, galintį sukelti lengvus sužalojimus.

DĖMESIO

- Nuoroda dėl galimo pavojaus, galinčio sukelti materialinius nuostolius.

Bendrieji saugos nurodymai

⚠ PAVOJUS

- Uždusimo pavojus Pakuotės plėvelę saugokite nuo vaikų.

⚠ ĮSPĖJIMAS

- Įrenginį naudokite tik pagal paskirtį. Atsivėlkite į konkrečios vietos sąlygas ir dirbdami su prietaisu atsivėlkite į pašalinius, pirmiausia į vaikus.
- Fizinę, sensorinę ar dvasinę negalią bei nepakankamai patirties ar žinių įgiję asmenys šį įrenginį gali naudoti tik tinkamai prižiūrimi kitų kompetentingų asmenų arba išmokyti, kaip saugiai naudoti įrenginį ir suprastę iš to kylančius pavojus.
- Vaikams neleidžiama dirbti su įrenginiu.
- Prižiūrėkite vaikus ir užtikrinkite, kad jie nežaistų su įrenginiu.

⚠ ATSARGIAI

- Apsauginiai įtaisai garantuoja jūsų saugą. Apsauginius įtaisus modifikuoti ar apeiti draudžiama.

Eksploatavimas

⚠ PAVOJUS

- Draudžiama naudoti prietaisą sprogioje aplinkoje.
- Jei naudojate aparatą pavojingose aplinkose (pvz., degalinėje), vykdykite atitinkamus saugos nurodymus.

⚠ ĮSPĖJIMAS

- Vandens srovės nenukreipkite į asmenis, gyvūnus, veikiančią elektros įrangą arba palaidus daiktus.
- Nepurkškite jokių objektų, kurių sudėtyje yra sveikatai pavojingų medžiagų (pvz., asbesto).
- Įrenginyje yra elektros dalių, todėl neplaukite įrenginio tekančio vandens srove.



⚠ ATSARGIAI

- Nenaudokite įrenginio, jei jis prieš tai buvo nukritęs, yra pastebimai pažeistas arba nesandarus.
- Pagal galiojančius teisės aktus draudžiama eksploatuoti prietaisą, jeigu su geriamojo vandens tinklu jis sujungtas nenaudojant nuo atgalinės tėkmės apsaugančio įtaiso. Užtikrinkite, kad jūsų vandentiekio sistema, prie kurios prijungtas aukšto slėgio valytuvai, turėtų nuo atgalinės tėkmės apsaugantį BA tipo

įtaisą, atitinkantį standartą EN 12729. • Nuo atgalinės tėkmės apsaugančiu įtaisu tekėjęs vanduo nebelaikomas geriamuoju. • Jokiū būdu nepalikite veikiančio prietaiso be priežiūros. • Aparatą eksploatuokite ar sandėliuokite pagal atitinkamą aprašymą ar paveikslą.

DĖMESIO • Prietaiso pažeidimai dėl sausos eigos. Prietaisą įjunkite tik tuo atveju, jeigu užtikrinamas vandens tiekimas. • Neekspluatuokite prietaiso žemesnėje temperatūroje kaip 0 °C.

Prietaiso simboliai

	Didžiaslėgės srovės nenukreipkite į žmones, gyvūnus, įtampingąją elektros įrangą arba į patį prietaisą. Saugokite prietaisą nuo šalčio.
	Prietaiso neleidžiama jungti tiesiogiai prie viešųjų geriamoji vandens tinklų.
	Garantuojamo garso slėgio lygio rodmuo.

Saugos įtaisai

Įjungimo svirtelės blokavimo mygtukas

Blokavimo mygtuku blokuojama prietaiso įjungimo svirtelė ir užtikrinama, kad prietaisas nebūtų netyčia įjungiamas.

Apsauginis variklio jungiklis

Suvartojant per daug elektros / aptikus per didelę temperatūrą apsauginis variklio jungiklis prietaisas išjungia. Prieš vėl įjungdami prietaisą palaukite 20 sekundžių arba leiskite jam atvėsti.

Aplinkos apsauga



Pakuotės medžiagos gali būti perdirbamos. Pakuotės atliekas prašome šalinti laikantis aplinkos apsaugos teisės aktų reikalavimų.



Elektros ir elektroniniuose prietaisuose būna vertingų perdirbamųjų medžiagų ir dažnai, pvz., baterijų, akumuliatorių sudedamųjų dalių, arba

alyvos, kurias netinkamai naudojant arba jas šalinant ne pagal reikalavimus gali kilti pavojus žmonių sveikatai ir aplinkai. Tačiau norint tinkamai eksploatuoti prietaisą šios sudedamosios dalys yra būtinos. Šiuo simboliu pažymėtus prietaisus draudžiama šalinti su buitinėmis atliekomis.



Valymo darbus, kurių metu susidaro alyvos turinčios nuotekos, pvz., variklių valymas, automobilių dugno plovimas), atlikti galima tik tose valymo vietose, kuriose yra alyvos separatorius.



Kai kuriose šalyse draudžiama imti vandenį iš viešųjų vandens telkinių.

Nuorodos dėl sudėtinių medžiagų (REACH)

Naujausią informaciją apie sudėtines medžiagas rasite: www.kaercher.de/REACH

Numatomasis naudojimas

Akumuliatorinis slėginis valytuvas skirtas tik asmeniui naudojimui.

Slėginis akumuliatorinis valytuvas skirtas vandens srove valyti mašinas, transporto priemones, statinius, įrankius, fasadus, terasas, sodo įrankius ir pan.

Akumuliatorių blokai ir įkrovikliai

Prietaisą naudokite tik su KÄRCHER „Battery Power 18 V Systems“ akumuliatorių blokais ir įkrovikliais.



Tinkami akumuliatoriai ir įkrovikliai pažymėti KÄRCHER „Battery Power 18 V Systems“ simboliu.

Ant tinkamų akumuliatorių blokų yra užrašas „Battery Power 18...“ ir „Battery Power+ 18/...“.

Ant tinkamų įkroviklių yra užrašas „BC 18 V ...“.

Priedai ir atsarginės dalys

Naudokite tik originalius priedus ir originalas atsarginės dalis – taip užtikrinsite, kad įrenginys veiktų patikimai ir be triukščių.

Informaciją apie priedus ir atsarginės dalis rasite svetainėje www.kaercher.com.

Pasirenkamasis priedas

Naudokite tik specialius priedus su mėlynos spalvos kištuku.

Nurodymai dėl akumuliatoriaus bloko ir įkroviklio

Galima įsigyti kaip specialius priedus:

- Akumuliatorių blokai / įkrovikliai, kurie nėra įtraukiami pristatymo rinkinį arba kurie būtini papildomai
- Greitojo įkrovimo įkroviklis ir didesnės talpos akumuliatorius

Komplektacija

Įrenginio tiekiamo komplekto sudėtis parodyta ant pakuotės. Išpakavę patikrinkite, ar yra visos įrenginio detalės. Jei trūksta priedų arba yra transportavimo pažeidimų, praneškite apie tai pardavėjui.

Prietaiso aprašymas

Šioje naudojimo instrukcijoje aprašoma maksimali galima komplektacija. Atsižvelgiant į modelį, kiekvienoje komplektacijoje yra skirtingų (žr. pakuotę).

Paveikslai pateikti grafikų puslapyje Paveikslas A

- 1 Plokščiosios srovės purškimo antgalis
- 2 Plokščiosios srovės antgalio blokavimo panaikinimo mygtukas
- 3 Ilgasis purkštąs
- 4 Vidutinio slėgio pistoletas
- 5 Blokavimo mygtukas
- 6 Atblokavimo mygtukas
- 7 Spragtukas
- 8 Vidutinio slėgio pistoleto spaustukas
- 9 Trumpasis purkštąs
- 10 Prietaiso nešimo rankena
- 11 Vidutinio slėgio žarna
- 12 * Sodo žarna (armuotoji, skersmuo ne mažesnis kaip 1/2 col.(13 mm), ne trumpesnė kaip 7,5 m, su prekybinius standartus atitinkančia sparčiąja jungtimi)
- 13 Mova

- ⑭ ** „KÄRCHER“ įsiurbimo žarna „SH 5“, skirta vandeniui tiekti iš atvirųjų talpyklų
- ⑮ *** Kištukinis įkroviklis „Battery Power 18 V“
- ⑯ * Akumulatoriaus blokas „Battery Power“ 18/25
- ⑰ Ginklo laikiklis
- ⑱ Įrenginys
- ⑲ Prietaiso spaustukas
- ⑳ Plieninio vamzdžio laikiklis
- ㉑ Veikimo būsenos šviesos diodas
- ㉒ Įjungimo / išjungimo mygtukas
- ㉓ Akumulatoriaus bloko blokavimo panaikinimo mygtukas
- ㉔ Akumulatoriaus bloko laikiklis
- ㉕ Vandens prijungimo elementas
- ㉖ Identifikacinė plokštelė
- ㉗ Smulkusis filtras

*Papildomai reikalingas ir parduodamas atskirai Galima įsigyti, jeigu pasirinkama
 ***Išskyrus akumuliatorių rinkinį: Be to, reikia ir galima įsigyti atskirai

Paveikslas B

Vandens bakas WT 121

(galima įsigyti pasirinktinai, įtraukta į „OC 6-18 Premium“ pristatymo apimtį)

- ① Vandens talpykla
- ② Prietaiso laikiklis
- ③ Prietaiso blokavimo panaikinimo mygtukas
- ④ Vandens bako dangtis
- ⑤ Traukimo rankena
- ⑥ Vandens bako laikymo rankena
- ⑦ Žarnos laikiklis
- ⑧ Ratas
- ⑨ Dėtuė
- ⑩ Laikiklis
- ⑪ Išleidimo vožtuvas

Mirksintys signalai

Veikimo būsenos šviesos diodas rodo veikimo būseną ir gedimus.

_____	Prietaisas įjungtas.
_____	Prietaisas išjungtas.
.....	Mirksintys kodai 1, žr. <i>Prietaisas veikia sausąja eiga.</i>
.. .. .	Mirksintys kodai 2, žr. <i>Prietaisas yra per šiltas arba per šaltas.</i>
.... .	Mirksintys kodai 3, žr. <i>Prietaisas vartoja per daug srovės.</i>

Montavimas

Prieš naudojimą sumontuokite prietaise atskiras kartu pristatytas dalis.

Purkšto ir pistoleto antgalio montavimas

DĖMESIO

Sujungus purkštą ir pistoleto laikiklį, jų išmontuoti negalima!

1. Purkštą stumkite į kairįjį laikiklį, kol išgirsite, kad purkštas užsifiksavo.
Paveikslas C
2. Pistoleto laikiklį stumkite į prietaiso dešinįjį laikiklį, kol išgirsite, kad jis užsifiksavo.

Eksplotacijos pradžia / paleidimas

Akumulatoriaus bloko įkrovimas

1. Įkraukite akumuliatorių bloką (žr. akumuliatorių bloko ir įkroviklio eksploatavimo instrukcijas).

Plokščiosios srovės antgalio ir purkšto montavimas / išmontavimas

Montavimas

1. Pritvirtinkite plokščiosios srovės antgalį prie trumpojo arba ilgojo purkšto vamzdžio, kol jis garsiai užsifiksuos.

Paveikslas D

2. Į vidutinio slėgio pistoletą įkiškite trumpąjį arba ilgąjį purkštą ir pritvirtinkite jį pasukdami 90° kampų.

Paveikslas E

Išmontavimas

3. Įstumkite purkšto vamzdį į vidutinio slėgio pistoletą, atlaisvinkite ir ištraukite jį pasukdami 90° kampų.
4. Paspauskite plokščiosios srovės antgalio blokavimo panaikinimo mygtuką ir nuimkite plokščiosios srovės antgalį.

Vidutinio slėgio žarnos prijungimas / atjungimas

Prijungimas

1. Išvyniokite vidutinio slėgio žarną ir ištiesinkite visas kilpas bei susisukusias vietas.
2. Vidutinio slėgio žarną sujunkite su prietaisu:
 - a Patraukite prietaiso spaustuką.
 - b Prijunkite vidutinio slėgio žarną.
 - c Patraukite atgal prietaiso spaustuką.

Paveikslas F

3. Prijunkite vidutinio slėgio žarną prie vidutinio slėgio pistoleto:
 - a Iš vidutinio slėgio pistoleto ištraukite spaustuką.
 - b Prijunkite vidutinio slėgio žarną.
 - c Į vidutinio slėgio pistoletą įkiškite spaustuką.

Paveikslas G

4. Patraukite vidutinio slėgio žarną ir patikrinkite, ar ji tvirtai įkišta į prietaisą ir į vidutinio slėgio pistoletą.

Atleidimas

Pastaba

Prieš atlaisvindami vidutinio slėgio žarną, atjunkite vandens tiekimo jungtį arba nuimkite prietaisą nuo vandens talpyklos, žr. Vandens šalinimas iš vandens talpyklos, antraip ištekėtų vanduo.

5. Išmontavimas atliekamas atvirkštine tvarka.

Užtikrinkite vandens tiekimą

DĖMESIO

Užteršto vandens ir priedų keliama žalos rizika! Užterštas vanduo ir priemašos gali pažeisti prietaisą ir priedus.

Naudokite prietaisą tik su švarių gėlu vandeniu be priemaišų ir priedų.

Niekada nenaudokite užteršto vandens, nuotekų ar sūraus vandens.

1. Patikrinkite, ar tiekiamo vandens slėgis, temperatūra ir kiekis atitinka reikalavimus, žr. *Techniniai duomenys*.

Pastaba

Atsivėlikite į vandens tiekimo įmonės taikomas nuostatas.

Jungtis su geriamojo vandens tiekimo linija

1. Sodo žarną pritvirtinkite (į pristatymo rinkinį nėra įtraukta) prie vandens tiekimo jungties movos.

Paveikslas H

2. Prijunkite sodo žarną prie vandens tiekimo linijos.
3. Iki galo atsukite vandens čiaupą.

Vandens šalinimas iš vandens talpyklos

Prietaisą galima naudoti su WT 12 I vandens talpykla (pasirenkamas priedas 2.644-351.0, pridedamas prie „OC 6-18 Premium“).

DĖMESIO

Pažeidimo pavojus!

Netinkamai naudojant vandens talpyklą kyla pavojus ją sugadinti.

Elkitės apdairiai: Vandens talpyklos nenuleiskite ir neapverskite, atsargiai ją padėkite, netraukite ir nestumkite jos į kietus daiktus, pvz., šaligatvio bortelius ar laiptus.

Nešdami ir traukdami laikykitės visų nurodymų, pateiktų Gabenimas.

1. Stumkite prietaisą į jo laikiklį ant vandens talpyklos, kol jis garsiai užsifiksuos.

Nuoroda: Mova turi būti sujungta su vandens atvamzdžiu!

Paveikslas I

DĖMESIO

Pažeidimo pavojus!

Jei prietaisas panardinamas į vandenį, kyla pavojus jį sugadinti.

Prietaisą draudžiama nardinti į vandenį.

Nepildykite vandens talpyklos panardinami arba sėdami.

2. Pripildykite vandens talpyklą:
 - a. Atsukite ir nuimkite vandens talpyklos dangtį.
 - b. Pripildykite vandens talpyklą švarių šaltu vandeniu.
 - c. Uždėkite vandens talpyklos dangtį ir jį užsukite.

Paveikslas J

Pastaba

Atlaisvinant vidutinio slėgio žarną ant prietaiso arba vidutinio slėgio pistoleto, gali ištekėti vanduo.

3. Prietaiso valymas, žr. *Prietaiso valymas*.

Nuimkite prietaisą nuo vandens talpyklos

4. Prietaiso išjungimas, žr. *Prietaiso išjungimas / išjungimas*.

DĖMESIO

Pažeidimo pavojus!

Netinkamai išimant įrenginio vandens talpyklą kyla pavojus ją sugadinti.

Norėdami nuimti prietaisą nuo vandens talpyklos, suimkite jį tik už prietaiso nešimo rankenos.

Netraukite už akumuliatoriaus bloko arba akumuliatoriaus bloko laikiklio.

5. Nuimkite prietaisą nuo vandens talpyklos:

- a. Paspauskite ir palaiykite nuspaustą blokavimo panaikinimo mygtuką ant prietaiso.

- b. Suimkite įrenginį už įrenginio nešiojimo rankenos ir ištraukite jį iš įrenginio laikiklio.

Paveikslas K

Vandens siurbimas iš atvirųjų talpyklų

Šis slėginis valytuvas turi KÄRCHER SH 5 siurbimo žarnas (specialūs priedai, užsakymo nr. 2.644-124.0) ir tinka paviršiniam vandeniui siurbti, pvz., iš lietaus vandens talpyklų arba tvenkinių (didžiausią įsiurbimo aukštį žr. *Techniniai duomenys*).

1. Atsukite prietaiso movą.
2. Pripildykite siurbimo žarną vandeniu.
3. Rankomis priveržkite įsiurbimo žarnos jungiamąją veržlę ant vandens jungties ir pakabinkite įsiurbimo žarną vandens šaltinyje (pvz., lietaus vandens statinėje).

Įsiurbimo žarną tieskite be susisukimų, jos neįtempkite ir nespauskite.

4. Iš siurbimo žarnos išleiskite orą:
 - a. Prietaisą eksploatuokite tol, žr. *Prietaiso valdymas*, kol įsiurbimo žarnoje nebeliks oro burbuliukų.
 - b. Atleiskite įjungimo svirtelę.
 - c. Paspauskite blokavimo mygtuką.

Pastaba

Jei iš prietaiso nepavyksta išleisti oro, išmontuokite vidutinio slėgio pistoleto purkštą, žr. *Plokščiosios srovės antgalio ir purkšto montavimas / išmontavimas, sumažinkite įsiurbimo aukštį ir pakartokite oro išleidimo procesą*.

Jei prietaisas vis dar nesukuria slėgio, sumontuokite purkštą, prijunkite prietaisą prie vandentiekio linijos ir maždaug 1 min. palikite prietaisą veikti, kol iš jo bus pašalintas oras. Tada pakartokite 1-4 veiksmus.

Akumuliatoriaus bloko montavimas

△ ATSARGIAI

Sužeidimo ir sugadinimo pavojus dėl neužfiksuoto akumuliatorių bloko!

Netinkamai užfiksuotas akumuliatorių blokas gali iškristi ir sužeisti ar sugadinti.

Įsitikinkite, kad akumuliatorių blokas tinkamai užfiksuotas akumuliatorių bloko laikiklyje.

1. Akumuliatoriaus bloką stumkite į prietaiso laikiklį tol, kol išgirsite, kad jis užsifiksavo.

Paveikslas L

Eksploatavimas

DĖMESIO

Pavojus sugadinti nardinamąjį siurblių, jeigu jis veiktų sausąja eiga.

Siurblio pažeidimai

Jeigu per 2 minutes slėgis neužtikrinamas, įrenginį išjunkite.

Vykdykite *Trikčių šalinimas* pateiktus nurodymus.

Prietaiso išjungimas / išjungimas

Išjungimas

1. Išjunkite prietaisą:
 - a. Kai vandenį leidžiate iš vandentiekio vamzdžio arba imate iš atviros talpyklos: Pastatykite prietaisą apatine dalimi ant horizontalaus, lygaus paviršiaus.

Paveikslas M

- b Kai semiate vandenį iš vandens talpyklos: Pastatykite vandens talpyklą su ratukais ir kojėlėmis ant horizontalaus, lygaus paviršiaus.

Paveikslas N

2. Paspauskite JJUNGIMO / IŠJUNGIMO mygtuką.
Paveikslas O
Šviečia techninės priežiūros šviesos diodas. Prietaisas paruoštas naudojimui.

Išjungimas

3. Paspauskite JJUNGIMO / IŠJUNGIMO mygtuką. Veikimo būsenos šviesos diodas nustoja šviestis. Prietaisas išjungtas.

Prietaiso valdymas

1. Prietaiso įjungimas, žr. *Prietaiso įjungimas / išjungimas*.
2. Valdykite prietaisą:
a Paspauskite blokavimo panaikinimo mygtuką.
b Nuspauskite įjungimo svirtelę iki galo ir atlikite valymo procesą.
Paveikslas P

Eksploatavimas naudojant valiklį

⚠ PAVOJUS

Pavojus gyvybei ir sveikatai dirbant su valikliais!
Netinkamai naudojant valiklius galima žūti arba pavojingai pakenkti sveikatai.
Atsizvelkite į valiklio gamintojo saugos duomenų lapą, visų pirma į nurodymus dėl asmeninių apsaugos priemonių.

DĖMESIO

Pavojus, kad vandenyje esančios pašalinės medžiagos gali pažeisti!

Vandenyje esančios pašalinės medžiagos gali pažeisti prietaisą.

Neįplikite į vandenį jokių pašalinių medžiagų, pvz., ploviklių, pesticidų ar kitų priedų.

DĖMESIO

Pažeidimo rizika dėl per ilgai veikiančių ir išdžiūstančių valiklių gali būti padaryta žala!

Valikliai gali pažeisti karštus paviršius ir tuo atveju, jeigu juos veiktų pernelyg ilgai.

Nepaskleiskite valiklio ant karštų paviršių ir atsizvelkite į ilgiausią poveikio trukmę.

Užtikrinkite, kad valiklis neišdžiūtų.

1. Taupiai užpurškite valiklio sauso ant paviršiaus ir palaukite, kol truks valiklio poveikis (nedžiovinkite).
2. Suminkštėjusius nešvarumus nuplaukite slėgine srove, žr. *Prietaiso valdymas*.

Darbo nutraukimas

1. Nutraukite darbą:
a Atleiskite įjungimo svirtelę.
b Paspauskite blokavimo mygtuką. Įjungimo svirtelė užblokuota.
Paveikslas Q

Akumulatoriaus bloko išėmimas

Pastaba

Jeigu esate numatę ilgas darbo pertraukas, akumulatoriaus bloką pašalinkite iš prietaiso ir pasirūpinkite, kad juo nebūtų imanoma naudotis be leidimo.

1. Paspauskite įjungimo / išjungimo mygtuką, kad išjungtumėte prietaisą, žr. *Prietaiso įjungimas / išjungimas*.
2. Išimkite akumuliatorių:
a Nuspauskite akumulatoriaus bloko fiksavimo panaikinimo mygtuką.

- b Ištraukite akumulatoriaus bloką iš akumulatoriaus bloko laikiklio.

Paveikslas R

Eksploatavimo nutraukimas

1. Atleiskite įjungimo svirtelę.
2. Nutraukite vandens tiekimą į prietaisą:
a Kai pilate vandenį iš vandentiekio linijos: Užsukite vandens čiaupą.
b Kai semiate vandenį iš atviros talpyklos: Atsukite siurbimo žarną nuo vandens tiekimo jungties.
c Kai semiate vandenį iš vandens talpyklos: Ištuštinkite vandens talpyklą.
3. Spauskite įjungimo svirtelę ne ilgiau kaip 1 min. Sumažinamas slėgis prietaise ir iš jo išpumpuojamas likęs vanduo.
4. Atleiskite įjungimo svirtelę.
5. Paspauskite blokavimo mygtuką. Įjungimo svirtelė užblokuota.
6. Paspauskite JJUNGIMO / IŠJUNGIMO mygtuką. Veikimo būsenos šviesos diodas nustoja šviestis. Prietaisas išjungtas.
7. Kai pilate vandenį iš vandentiekio linijos: Išsukite sodo žarną iš jungties.
8. Sudėkite priedus, žr. *Priedų sudėjimas*.
9. Išimkite akumulatoriaus bloką, (žr. *Akumulatoriaus bloko išėmimas*) ir įkraukite.

Priedų sudėjimas

1. Eksploatavimo nutraukimas, žr. *Eksploatavimo nutraukimas*.
2. Atlaisvinkite prietaiso ir vidutinio slėgio pistoleto vidutinio slėgio žarną, žr. *Vidutinio slėgio žarnos prijungimas / atjungimas*.
3. Iš priedų išpilkite likusį vandenį.
4. Suvyniokite vidutinio slėgio žarną.
5. Prietaisas su vandens talpykla: Prie žarnos laikiklio pritvirtinkite vidutinio slėgio žarną.
Paveikslas S
6. Plokščiosios srovės antgalį pritvirtinkite prie ilgojo purkšto, žr. *Plokščiosios srovės antgalio ir purkšto montavimas / išmontavimas*.
7. Ilgąjį purkštą pritvirtinkite prie purkšto laikiklio.
Paveikslas T
8. Prie vidutinio slėgio pistoleto pritvirtinkite trumpąjį purkštą, žr. *Plokščiosios srovės antgalio ir purkšto montavimas / išmontavimas*.
9. Užmaukite vidutinio slėgio pistoletą ant pistoleto laikiklio.

Gabenimas

⚠ ATSARGIAI

Sužalojimų ir pažeidimo pavojus, jeigu nebūtų atsižvelgiama į svorį!

Gabenant ir sandėliuojant įrenginį jo svoris kelia sužeidimo ir pažeidimo pavojų.

*Gabendami ir sandėliuodami įrenginį atsizvelkite į jo svorį, žr. *Techniniai duomenys*.*

DĖMESIO

Pažeidimo pavojus!

Netinkamai naudojant vandens talpyklą kyla pavojus ją sugadinti.

Elkitės apdairiai: Vandens talpyklos nenuleiskite ir neapverskite, atsargiai ją padėkite, netraukite ir nestumkite jos į kietus daiktus, pvz., šaligatvio bortelius ar laiptus.

DĖMESIO

Šalčio keliamas pažeidimo pavojus!

Užšaldamas vanduo gali sugadinti prietaisą ir priedus. Gabendami ir sandėliuodami prietaisą apsaugokite prietaisą ir priedus nuo šalčio.

1. Eksploatavimo nutraukimas, žr. Eksploatavimo nu-
traukimas.

Prietaiso nešimas

2. Neškite prietaisą:
- Prietaisas be vandens talpyklos: Prietaisą kelkite ir neškite už nešimo rankenos.

DĖMESIO

Pažeidimo pavojus!

Netinkamai nešant kyla pažeidimo pavojus.

Neneškite prietaiso už prietaiso rankenos, kai vandens talpykloje yra vandens, naudokite tik vandens talpyklos rankeną.

- Prietaisas su vandens talpykla: Pakelkite ir neškite vandens talpyklą už vandens talpyklos nešiojimo rankenos.

Paveikslas U

Traukite prietaisą kartu su vandens talpykla

3. Traukite prietaisą kartu su vandens talpykla:

- Ištraukite traukimo rankeną.
- Užkelkite vandens talpyklą ant ratų.
- Patraukite vandens talpyklą už traukimo rankenos.

Paveikslas V

Prietaiso gabenimas transporto priemone

4. Prietaisas su vandens talpykla: Stumkite traukimo rankeną žemyn, kol ji atsirems į vandens talpyklos nešimo rankeną.
5. Jeigu prietaisą gabenate transporto priemone, pagal galiojančias taisykles prietaisą įtvirtinkite, kad jis neslystų ir neapvirtų.

Sandėliavimas

⚠ ATSAUGIAI

Sužalojimų ir pažeidimo pavojus, jeigu nebūtų atsi-
žvelgiama į svorį!

Gabenant ir sandėliuojant įrenginį jo svoris kelia sužeidimo ir pažeidimo pavojų.

Gabendami ir sandėliuodami įrenginį atsižvelkite į jo svorį, žr. Techniniai duomenys.

DĖMESIO

Šalčio keliamas pažeidimo pavojus!

Užšaldamas vanduo gali sugadinti prietaisą ir priedus. Gabendami ir sandėliuodami prietaisą apsaugokite prietaisą ir priedus nuo šalčio.

1. Eksploatavimo nutraukimas, žr. Eksploatavimo nu-
traukimas.

DĖMESIO

Dumblių keliamas pažeidimo pavojus!

Sandėliuojant drėgną vandens talpyklą joje gali atsirasti dumblių. Dumbliai gali pažeisti prietaisą ir sukelti nema-
lonų kvapą.

Užbaigę darbą visiškai išleiskite vandenį iš vandens talpyklos.

Prieš sandėliuodami nuimkite vandens talpyklos dangtį, kad užtikrintumėte pakankamą vėdinimą

2. Nuimkite vandens talpyklos dangtį ir įdėkite jį į dėtu-
vę.
3. Sandėliuokite prietaisą ir priedus patalpoje, apsau-
gotoje nuo šalčio ir tiesioginių saulės spindulių.

Kasdienė priežiūra ir techninė priežiūra

DĖMESIO

Rizika sugadinti prietaisą dėl netinkamo darbo su juo

Trumpasis jungimas, drėgmė ir materialinė žala

Prieš imdamiesi bet kokių prietaisui skirtų darbų, jį išjūn-
kite ir išimkite akumulatoriaus bloką.

Nevalykite prietaiso žarna ar aukšto slėgio vandens sro-
ve ir niekada nemerkitė jo į skysčius.

Valydami nenaudokite jokių abrazyvinių arba šlavinan-
čiųjų valiklių.

Prietaisui techninės priežiūros nereikia.

Prietaiso valymas

1. Prietaisą išvalykite drėgna šluoste.

Vandens talpyklos valymas

1. Vandens talpyklą išvalykite drėgna šluoste.

Smulkiojo filtro valymas

Reguliariai valykite smulkųjį filtrą.

1. Panaikinkite slėgį įrenginyje, žr. Eksploatavimo nu-
traukimas.
2. Prietaisai su vandens talpykla: Nuimkite prietaisą
nuo vandens talpyklos, žr. Vandens šalinimas iš
vandens talpyklos.

DĖMESIO

Netinkamai valant įrenginys gali būti pažeidžiamas!
Netinkamai valant pažeistas smulkusis filtras.

Smulkųjį filtrą valykite tik po tekančiu vandeniu prieš jo
tekėjimo kryptį.

Nenaudokite aštrių ar kietų daiktų, pvz., adatų ar vielinių
šepetėlių.

DĖMESIO

Pažeidimo pavojus!

Naudojant be smulkaus filtro, prietaisas gali būti suga-
dintas.

Nenaudokite prietaiso be smulkaus filtro arba su pažeis-
tu smulkiuoju filtru.

Prieš montuodami patikrinkite, ar nepažeistas smulku-
sis filtras, o pažeistą filtrą nedelsdami pakeiskite.

3. Išvalykite smulkųjį filtrą:

- Atskirkite vandens atvamzdžio movą.
- Smulkųjį filtrą ištraukite iš vandens atvamzdžio.
- Išplaukite smulkųjį filtrą po tekančiu vandeniu iš
išorės į vidų.

Paveikslas W

4. Naują smulkųjį filtrą sumontuokite atvirktine tvarka.

Vandens bako išleidimo vožtuvo valymas

Išvalykite vandens bako išleidimo vožtuvą, jei jis nesva-
rus arba nesandarus.

1. Panaikinkite slėgį įrenginyje, žr. Eksploatavimo nu-
traukimas.

2. Nuimkite prietaisą nuo vandens talpyklos, žr. Van-
dens šalinimas iš vandens talpyklos.

3. Išvalykite išleidimo vožtuvą:

- Paverskite vandens baką į priekį.
- Vandens srove išplaukite nešvarumus iš išleidi-
mo vožtuvo.

Paveikslas X

Trikčių šalinimas

⚠ PAVOJUS

Prisilietimas prie įtampingųjų komponentų

Elektros smūgis

Prieš imdamiesi bet kokių prietaisui skirtų darbų, jį išjunkite ir išimkite akumuliatoriaus bloką.

Remonto darbus ir elektrinių dalių tvarkymo darbus turi atlikti įgaliota klientų aptarnavimo tarnyba.

Smulkesnius gedimus nesunkiai pašalinsite pasinaudodami šia apžvalga.

Kilus abejonių kreipkitės į įgaliotą klientų aptarnavimo tarnybą.

Triktis	Priežastis	Šalinimas
Prietaisas neįsijungia	Akumuliatoriaus blokas į prietaisą įstatytas netinkamai.	1. Akumuliatoriaus bloką stumkite į prietaiso laikiklį tol, kol išgirsite, kad jis užsifiksavo.
	Akumuliatoriaus bloką įkrovimo būklė neatitinka reikalavimų.	1. Įkraukite akumuliatoriaus bloką.
	Prietaisas arba akumuliatorius yra per šiltas / per šaltas.	1. Akumuliatoriaus bloką išimkite iš prietaiso ir palikite ataušti. 2. Atsižvelkite į aplinkos temperatūrą, žr. <i>Techniniai duomenys</i> . 3. Nestatykite prietaiso ir akumuliatoriaus saulės apšviečiama vietoje ir nenaudokite / nesandėliuokite jų, jeigu aplinkos temperatūros vertės neatitinka leidžiamosios temperatūros vertės.
	Akumuliatoriaus blokas ar įkroviklis yra sugedęs.	1. Akumuliatoriaus bloką ar įkroviklį pakeiskite.
Prietaisas savaime išsijungia	Prietaisas arba akumuliatorius perkaitęs / per šaltas.	1. Akumuliatoriaus bloką išimkite iš prietaiso ir palikite ataušti. 2. Atsižvelkite į aplinkos temperatūrą, žr. <i>Techniniai duomenys</i> . 3. Nestatykite prietaiso ir akumuliatoriaus saulės apšviečiama vietoje ir nenaudokite / nesandėliuokite jų, jeigu aplinkos temperatūros vertės neatitinka leidžiamosios temperatūros vertės.
Prietaisas neužtikrina slėgio arba pakankamo slėgio, arba srovė pulsuoja	Plokščiosios srovės antgalio anga yra nešvari.	1. Adata pašalinkite nešvarumus iš antgalio angos. 2. Nuskalaukite aukšto slėgio purškimo antgalį vandeniu iš priekio.
	Vandens tiekimas per mažas.	1. Iki galo atsukite vandens čiaupą. 2. Patikrinkite vandens įvadą, ar tiekiama pakankamai vandens.
	Vandens talpykla tuščia.	1. Pripildykite vandens talpyklą švariu šaltu vandeniu.
	Vandens tiekimas per įsiurbimo žarną yra nepakankamas.	1. Naudokite tik KÄRCHER SH 5 siurbimo žarną. 2. Iš siurbimo žarnos ir prietaiso išleiskite orą, žr. <i>Vandens siurbimas iš atvirųjų talpyklų</i> . 3. Įsiurbimo žarną tieskite be susisukimų. 4. Įstumkite įjungimo svirtelę iki galo. 5. Sumažinkite siurbimo aukštį, didžiausią siurbimo aukštį žr. <i>Techniniai duomenys</i> . 6. Vanduo vis dar neišsiurbiamas: Prijunkite prietaisą prie vandentiekio linijos ir palikite jį veikti maždaug 1 min. Tada vėl sumontuokite siurbimo žarną ir iš naujo išleiskite orą iš siurbimo žarnos, žr. <i>Vandens siurbimas iš atvirųjų talpyklų</i> .
	Pažeistas movos sandarinimo žiedas.	1. Pakeiskite sandarinimo žiedą.
	Smulkusis filtras yra užterštas.	1. Išvalykite smulkųjį filtrą, žr. <i>Smulkiąjį filtro valymas</i> .

Triktis	Priežastis	Šalinimas
Prietaisas nesandarus	Vandens bako išleidimo vožtuvas yra nešvarus.	1. Išvalykite išleidimo vožtuvą; žr. <i>Vandens bako išleidimo vožtuvo valymas</i> .
	Vidutinio slėgio žarna nėra prijungta prie prietaiso.	1. Neatlaisvinkite prietaiso vidutinio slėgio žarnos, kol prietaisas prijungtas prie vandens tiekimo sistemos arba įdėtas į vandens talpyklą. 2. Prieš atlaisvindami prietaiso vidutinio slėgio žarną, atjunkite vandens tiekimą arba nuimkite prietaisą nuo vandens talpyklos, žr. <i>Vandens šalinimas iš vandens talpyklos</i> .
	Vidutinio slėgio žarnos antgalio sandarinimo žiedas yra pažeistas.	1. Pakeiskite sandarinimo žiedą.
	Pažeistas movos sandarinimo žiedas.	1. Pakeiskite sandarinimo žiedą.
	Techniniu atžvilgiu prietaisas gali būti šiek tiek nesandarus.	1. Jeigu prietaisas ganėtinai nesandarus, prietaisą turi patikrinti „KÄRCHER“ klientų aptarnavimo tarnyba.
Vidutinio slėgio žarna nesandari	Vidutinio slėgio žarna nesujungta su vidutinio slėgio pistoletu.	1. Neatsilaisvinkite vidutinio slėgio žarnos nuo vidutinio slėgio pistoleto, kol prietaisas prijungtas prie vandens tiekimo sistemos arba neįstatytas į vandens talpyklą. 2. Prieš atlaisvindami vidutinio slėgio pistoleto vidutinio slėgio žarną, atjunkite vandens tiekimo jungtį, žr. <i>Jungtis su geriamojo vandens tiekimo linija</i> arba nuimkite prietaisą nuo vandens talpyklos, žr. <i>Vandens šalinimas iš vandens talpyklos</i> .
	Vidutinio slėgio žarnos antgalio sandarinimo žiedas yra pažeistas.	1. Pakeiskite sandarinimo žiedą.
	Pažeista vidutinio slėgio žarna.	1. Nedelsdami pakeiskite vidutinio slėgio žarną. Neremontuokite vidutinio slėgio žarnos.
Prietaisas veikia sausąja eiga	Smulkusis filtras yra užterštas.	1. Išvalykite smulkųjį filtrą, žr. <i>Smulkiąjį filtro valymas</i> .
	Vandens kiekis yra per mažas.	1. Patikrinkite, ar laikomasi vandens tiekimo reikalavimų, žr. <i>Užtikrinkite vandens tiekimą</i> . 2. Patikrinkite, ar prietaisas tinkamai prijungtas prie vandens tiekimo sistemos ir ar tinkamai iš jo išleidžiamas oras, žr. <i>Jungtis su geriamojo vandens tiekimo linija, Vandens šalinimas iš vandens talpyklos</i> arba <i>Vandens siurbimas iš atvirųjų talpyklų</i> . 3. Prieš įjungdami prietaisą palaukite 20 s arba leiskite jam atvėsti (suveikė variklio apsauginis jungiklis, žr. skyrių <i>Apsauginis variklio jungiklis</i>).
Prietaisas yra per šiltas arba per šaltas	Suveikė apsauginis variklio jungiklis, žr. <i>Apsauginis variklio jungiklis</i> .	1. Leiskite prietaisui atvėsti arba sušilti. 2. Atsižvelkite į aplinkos temperatūrą, žr. <i>Techniniai duomenys</i> . 3. Nestatykite prietaiso saulėje ir nenaudokite / nesandėliuokite jo, jeigu aplinkos temperatūros vertė neatitinka leidžiamosios temperatūros vertės.

Triktis	Priežastis	Šalinimas
Prietaisais vartoja per daug srovės	Svetimkūnių sukelta prietaiso arba priedų kamšatis.	1. Adata pašalinkite svetimkūnį iš plokščiosios srovės antgalio angos. 2. Nuskalaukite aukšto slėgio purškimo antgalį vandeniu iš priekio. 3. Pasirūpinkite, kad prietaisą patikrintų įgaliotoji „KÄRCHER“ klientų aptarnavimo tarnyba.
	Naudojami nesuderinami priedai.	1. Naudokite tik „KÄRCHER“ patvirtintus priedus.
	Įjungimo svirtelė nebuvo nuspausta ne iki galo.	1. Įstumkite įjungimo svirtelę iki galo.

Garantija

Kiekvienoje šalyje galioja mūsų įgaliotų pardavėjų nustatytos garantijos sąlygos. Galimus prietaiso gedimus garantijos galiojimo laikotarpiu pašalinsime nemokamai, jei tokių gedimų priežastis buvo netinkamos medžiagos ar gamybos klaidos. Dėl garantinių gedimų šalinimo kreipkitės į savo pardavėją arba artimiausią klientų aptarnavimo tarnybą pateikdami pirkimą patvirtinančią kasos kvitą.

(Adresą rasite kitoje pusėje)

Daugiau informacijos apie garantiją (jei tokia yra) rasite vietinės „Kärcher“ svetainės techninio aptarnavimo srityje, skiltyje „Atsisiuntimai“.

ES atitikties deklaracija

Pareiškiame, kad toliau aprašyto aparato brėžiniai ir konstrukcija bei mūsų į rinką išleistas modelis atitinka pagrindinius ES direktyvų saugumo ir sveikatos apsaugos reikalavimus. Jeigu įrenginiui atliekamas su mumis nesuderintas keitimas, ši deklaracija netenka savo galios.

Produktas: „Mobile Outdoor Cleaner“

Tipas: OC 6-18, OC 6-18 Premium

Atitinkamos ES direktyvos

2014/30/ES

2011/65/ES

2000/14/EB

Taikomi darnieji standartai

EN 60335-1

EN 60335-2-54

EN 62233: 2008

EN 55014-1: 2017 + A1: 2020

EN 55014-2: 1997 + A1: 2001 + A2: 2008

EN IEC 63000: 2018

Taikoma atitikties įvertinimo procedūra

2000/14/EB: V priedas

Svertinis garso galios lygis dB(A)

OC 6-18, OC 6-18 Premium

Išmatuotas: 82

Garantuojamas: 84

Pasirašantys asmenys veikia pagal bendrovės vadovų įgaliojimus.



H. Jenner

Chairman of the Board of Management



S. Reiser

Manager Regulatory Affairs & Certification

Dokumentacijos tvarkytojas:

S. Reiser

Alfred Kärcher SE & Co. KG

Alfred-Kärcher-Str. 28 - 40

71364 Vinendenas, Vokietija

Tel.: +49 7195 14-0

Faks.: +49 7195 14-2212

Vinendenas, 2024 m. balandžio 1 d.

Techniniai duomenys

Įrenginio galios duomenys

Darbinė įtampa	V	18
Saugiklio rūšis		IPX4
Apsaugos klasė		III
Ilgiausia eksploataavimo trukmė, jeigu akumuliatorius „Battery Power 18/25“ yra visiškai įkrautas	min	12

Vandens talpyklos talpa	l	12
Maks. leistinas slėgis	MPa	2,4

Vandens jungtis

Įleidimo slėgis (maks.)	MPa	1,0
Įleidimo temperatūra (maks.)	°C	40
Įsiurbimo aukštis (maks.)	m	0,5
Leidžiamoji aplinkos temperatūra	°C	5-40

Matmenys ir svoriai

Tipinis darbinis svoris (prietaisas be vandens talpyklos)	kg	3,3
Tipinis darbinis svoris (prietaisas su vandens talpykla)	kg	18,5
Ilgis x plotis x aukštis (prietaisas be vandens talpyklos)	mm	384 x 241 x 204
Ilgis x plotis x aukštis (prietaisas su vandens talpykla)	mm	349 x 321 x 586

Nustatytos vertės pagal EN 60335-2-79

Plaštakos ir rankos vibracijos vertė	m/s ²	0,5
Neapibrėžtis K	m/s ²	0,5
Garso lygis L _{pA}	dB(A)	69
Neapibrėžtis K _{pA}	dB(A)	3
Garso galios lygis L _{WA} + Neapibrėžtis K _{WA}	dB(A)	84

Gamintojas pasilieka teisę atlikti techninius pakeitimus.

Зміст

KÄRCHER Home & Garden App.....	237
Вказівки з техніки безпеки	237
Захисні пристрої	238
Охорона довкілля	238
Використання за призначенням.....	238
Приладдя та запасні деталі	238
Комплекти поставки.....	238
Опис пристрою	238
Монтаж	239
Введення в експлуатацію	239
Експлуатація	241
Транспортування.....	242
Зберігання	242
Догляд і технічне обслуговування	242
Допомога в разі несправностей.....	243
Гарантія	245
Декларація про відповідність стандартам ЄС .	245
Технічні характеристики	246

KÄRCHER Home & Garden App

З додатком KÄRCHER Home & Garden App ви отримуєте такі переваги під час використання вашого пристрою:

- Поради щодо застосування та експертні знання
- Інформація про продукт, огляд приладдя та інструкції з експлуатації.
- Допомога і контакти для сервісного обслуговування.
- Інтернет-магазин - ексклюзивні пропозиції та багато іншого.

Відсканувати код на упаковці або завантажити додаток KÄRCHER Home & Garden App з вашого App Store і зручно зареєструвати свій продукт.

Вказівки з техніки безпеки



Перед першим використанням пристрою слід ознайомитися з цими вказівками з техніки безпеки, цією оригінальною інструкцією з експлуатації, вказівками з техніки безпеки, що додаються до акумуляторного блока, а також із оригінальною інструкцією з експлуатації акумуляторного блока й стандартного зарядного пристрою. Діяти відповідно до них. Документи зберігати для подальшого користування або для наступного власника. Разом із вказівками в цій інструкції з експлуатації слід враховувати загальні законодавчі положення щодо техніки безпеки та попередження нещасних випадків.

Ступінь небезпеки

⚠ НЕБЕЗПЕКА

- Вказівка щодо небезпеки, яка безпосередньо загрожує та призводить до тяжких травм чи смерті.

⚠ ПОПЕРЕДЖЕННЯ

- Вказівка щодо потенційно можливої небезпечної ситуації, що може призвести до тяжких травм чи смерті.

⚠ ОБЕРЕЖНО

- Вказівка щодо потенційно небезпечної ситуації, яка може спричинити отримання легких травм.

УВАГА

- Вказівка щодо можливої потенційно небезпечної ситуації, що може спричинити матеріальні збитки.

Загальні вказівки з техніки безпеки

⚠ НЕБЕЗПЕКА • Небезпека ядухи.

Пакувальну плівку зберігати у недоступному для дитячої місці.

⚠ ПОПЕРЕДЖЕННЯ • Використовувати пристрій лише за призначенням. Враховувати умови місцевості, під час роботи з пристроєм необхідна звертати увагу на третіх осіб, особливо на дітей. • Особи з обмеженими фізичними, сенсорними або розумовими здібностями, а також особи, що не мають необхідного досвіду і знань, можуть використовувати пристрій тільки під належним наглядом або якщо вони пройшли інструктаж компетентної особи щодо безпечного використання обладнання й усвідомлюють можливі ризики. • Забороняється працювати з пристроєм дітям. • Стежити за тим, щоб діти не грали з пристроєм.

⚠ ОБЕРЕЖНО • Запобіжні пристрої призначені для вашого захисту. Забороняється змінювати запобіжні пристрої чи нехтувати ними.

Експлуатація



⚠ НЕБЕЗПЕКА • Експлуатація у вибухонебезпечних приміщеннях заборонена. • Під час використання пристрою у небезпечних зонах (наприклад, на заправках) дотримуватись відповідних правил техніки безпеки.

⚠ ПОПЕРЕДЖЕННЯ • Не спрямовувати струмінь води на людей, тварин, увімкнене електричне обладнання чи на незакріплені предмети. • Не спрямовувати струмінь на предмети, що містять шкідливі для здоров'я речовини (наприклад, азбест). • Пристрій має електричні компоненти, тому його не можна мити під проточною водою.

⚠ ОБЕРЕЖНО • Не використовувати пристрій, якщо він раніше падав, має ознаки пошкодження або негерметичності. • Відповідно до діючих норм забороняється експлуатувати пристрій без системного розділювача у системі водопостачання питної води. Переконайтеся, що підключення до будинкової водопровідної мережі, до якої приєднаний напірний апарат, оснащено системним розділювачем відповідно до стандарту EN 12729, тип VA. • Вода, що пройшла через системний розділювач, вважається непридатною для пиття. • Не можна залишати пристрій без нагляду під час роботи. • Експлуатувати та зберігати пристрій тільки відповідно до опису та малюнку.

УВАГА • Пошкодження пристрою внаслідок сухого ходу. Умикати пристрій тільки за гарантованої подачі води. • Забороняється експлуатація пристрою за температури нижче 0 °С.

Символи на пристрої

	Не спрямовувати струмінь води під високим тиском на людей, тварин, увімкнене електричне обладнання чи на сам пристрій. Захищати пристрій від морозу.
	Не допускається безпосереднє під'єднання пристрою до громадської мережі питного водопостачання.
	Зазначення гарантованого рівня звукового тиску.

Захисні пристрої

Кнопка блокування спускового важеля

Фіксатор блокує спусковий важіль і захищає від мимовільного ввімкнення пристрою.

Захисний вимикач двигуна

У разі надмірного електроспоживання/температури захисний вимикач двигуна вимикає пристрій. Зачекати 20 с або дати приладу охолонути, перш ніж увімкнути його знову.

Охорона довкілля



Пакувальні матеріали придатні до вторинної переробки. Упаковку необхідно утилізувати без шкоди для довкілля.



Електричні та електронні пристрої найчастіше містять цінні матеріали, які придатні до вторинної переробки, та компоненти, такі як батареї, акумулятори чи мастило, які у разі

неправильного поводження з ними або неправильної утилізації можуть створити потенційну небезпеку для здоров'я людини та довкілля. Однак ці компоненти необхідні для належної експлуатації пристрою. Пристрої, позначені цим символом, забороняється утилізувати разом із побутовим сміттям.



Роботи з очищення, в результаті яких з'являється відпрацьована вода з вмістом оливи, наприклад, промивання двигуна, миття днища, повинні виконуватись тільки на мийних майданчиках з оливоуловлювачем.



Брати воду з відкритих водойм в деяких країнах заборонено.

Вказівки щодо компонентів (REACH)

Актуальні відомості про компоненти наведені на сайті: www.kaercher.de/REACH

Використання за призначенням

Акумуляторна мийка призначена лише для приватного використання.

Акумуляторна мийка призначена для миття машин, автомобілів, будівель, інструментів, фасадів, терас, садово-городного інвентарю тощо струменем води.

Акумуляторні блоки та зарядні пристрої

Використовувати пристрій лише з акумуляторними блоками та зарядними пристроями системи KÄRCHER 18 V Battery Power (+).



Придатні акумуляторні блоки та зарядні пристрої позначені символом системи KÄRCHER 18 V Battery Power (+).

Придатні акумуляторні блоки мають позначення «Battery Power 18/... та Battery Power+ 18/...».

Придатні зарядні пристрої мають позначення «BC 18 V ...».

Приладдя та запасні деталі

Слід використовувати лише оригінальне приладдя та оригінальні запасні частини, тому що саме вони гарантують безпечну та безперебійну експлуатацію пристрою.

Інформація щодо приладдя та запасних частин міститься на сайті www.kaercher.com.

Спеціальне приладдя

Використовувати тільки спеціальне приладдя з синьою пробкою.

Вказівки щодо акумуляторного блоку та зарядного пристрою

Як спеціальні приладдя доступні:

- Акумуляторні блоки / зарядні пристрої, які не входять до комплекту поставки або потрібні додатково
- Пристрій швидкого зарядження і акумуляторний блок більшої місткості

Комплект поставки

Комплектація пристрою зазначена на упаковці. Під час розпакування пристрою перевірити комплектацію. У разі нестачі приладдя або ушкоджень, отриманих під час транспортування, слід повідомити про це торговельній організації, яка продала пристрій.

Опис пристрою

У цій інструкції з експлуатації описано максимальну комплектацію. Комплект поставки відрізняється залежно від моделі (див. упаковку).

Рисунки див. на сторінках з рисунками Малюнок А

- 1 Плоскоструминне сопло
- 2 Кнопка розблокування плоскоструминного сопла
- 3 Довга струминна трубка
- 4 Пістолет середнього тиску
- 5 Кнопка блокування
- 6 Кнопка розблокування
- 7 Спусковий важіль
- 8 Затискач на пістолеті середнього тиску
- 9 Коротка труминна трубка
- 10 Ручка пристрою для перенесення
- 11 Шланг середнього тиску
- 12 *Садовий шланг (армований, мінімальний діаметр 1/2 дюйма (13 мм), мінімальна довжина 7,5 м, зі стандартним швидкокорозійним з'єднанням)

- ⑬ Муфта
- ⑭ **Всмоктувальний шланг KÄRCHER SH 5 для подачі води з відкритих ємностей
- ⑮ ***Штекерний зарядний пристрій Battery Power 18 V
- ⑯ ***Акумуляторний блок Battery Power 18/25
- ⑰ Тримач для пістолета
- ⑱ Пристрій
- ⑲ Затискач на пристрої
- ⑳ Тримач струминної трубки
- ㉑ Індикатор робочого стану
- ㉒ Кнопка УВИМК./ВИМК.
- ㉓ Кнопка розблокування акумуляторного блока
- ㉔ Відсік акумуляторного блока
- ㉕ Водяний патрубок
- ㉖ Заводська табличка
- ㉗ Фільтр тонкого очищення

*Потрібно додатково і замовляється окремо

**Замовляється окремо

***За винятком акумуляторного блоку: потрібно додатково і замовляється окремо

Малюнок В

Бак для води WT 12 л

(Замовляється окремо, входить до комплекту поставки ОС 6-18 Premium)

- ① Бак для води
- ② Кріплення пристрою
- ③ Кнопка розблокування пристрою
- ④ Кришка бака для води
- ⑤ Висувна ручка
- ⑥ Ручка для перенесення бака для води
- ⑦ Тримач шланга
- ⑧ Колесо
- ⑨ Відсік для зберігання
- ⑩ Ніжка
- ⑪ Випускний клапан

Миготливі коди

Світлодіодний індикатор робочого стану показує робочий стан і несправності.

_____	Пристрій увімкнено.
_____	Пристрій вимкнено.
-----	Миготливий код 1, див. <i>Пристрій працює всуху.</i>
..	Миготливий код 2, див. <i>Пристрій занадто теплий або занадто холодний.</i>

-----	Миготливий код 3, див. <i>Пристрій споживає занадто багато електроенергії.</i>
-------	--

Монтаж

Перед введенням в експлуатацію встановити незакріплені частини, що додаються, на пристрої.

Установлення струминної трубки і тримача пістолета

УВАГА

Після фіксації тримач струминної трубки і тримач пістолета більше не можна демонтувати!

1. Засунути тримач струминної трубки у ліве кріплення на пристрої до фіксації.

Малюнок С

2. Засунути тримач пістолета у праве кріплення на пристрої до фіксації.

Введення в експлуатацію

Заряджання акумуляторного блока

1. Зарядити акумуляторний блок (див. інструкції з експлуатації та інструкції з техніки безпеки акумуляторного блока і зарядного пристрою).

Монтаж/демонтаж плоскоструминного сопла і струминної трубки

Монтаж

1. Установити плоскоструминне сопло на короткій або довгій струминній трубці до фіксації.

Малюнок D

2. Вставити коротку або довгу струминну трубку в пістолет середнього тиску і зафіксувати її, повернувши на 90°.

Малюнок E

Демонтаж

3. Вставити струминну трубку в пістолет середнього тиску, розблокувати її, повернувши на 90°, і зняти.
4. Натиснути кнопку розблокування плоскоструминного сопла та зняти сопло.

Під'єднання/від'єднання шланга середнього тиску

Під'єднання

1. Розмотати шланг середнього тиску та розплутати петлі та перекручення (за наявності).
2. Під'єднання шланга середнього тиску до пристрою:
 - a Потягнути затискач на пристрої.
 - b Вставити шланг середнього тиску.
 - c Притиснути затискач на пристрої.

Малюнок F

3. Під'єднання шланга середнього тиску до пістолета середнього тиску:
 - a Потягнути затискач на пістолеті середнього тиску.
 - b Вставити шланг середнього тиску.
 - c Притиснути затискач на пістолеті середнього тиску.

Малюнок G

4. Потягнути за шланг середнього тиску та переконатися, що він міцно закріплений у пристрої та пістолеті середнього тиску.

Від'єднання

Вказівка

Перш ніж від'єднувати шланг середнього тиску, перекрити подачу води або зняти пристрій з бака для води, див. Забір води з бака для води, інакше вода виліте.

5. Від'єднання здійснюється у зворотному порядку.

Відновлення подачі води

УВАГА

Небезпека пошкодження через забруднену воду та добавки!

Забруднення, що містяться у воді, та добавки можуть спричинити пошкодження пристрою і приладдя.

Експлуатуйте пристрій тільки з чистою прісною водою без домішок і добавок.

Ніколи не використовуйте забруднену воду, стічні води або морську воду.

1. Перевірити тиск, температуру та кількість води, що подається, на відповідність вимогам, див. Технічні характеристики.

Вказівка

Дотримуватись приписів підприємства водопостачання.

Підключення до водопроводу

1. Приєднати садовий шланг (не входить до комплексу поставки) до муфти на пристрої.

Малюнок Н

2. Приєднати садовий шланг до водопроводу.

3. Повністю відкрити водопровідний кран.

Забір води з бака для води

Пристрій може працювати з баком для води WT 12 л (спеціальне приладдя 2.644-351.0, входить до комплексу поставки ОС 6-18 Premium).

УВАГА

Небезпека пошкодження!

Неправильне поводження з баком для води може призвести до його пошкодження.

Дійте обачно: не кидайте і не перекидайте бак для води, ставте його обережно, не тягніть і не бийте його об тверді предмети, наприклад, бордюри або сходинки.

Під час перенесення та переміщення на колесах дотримуйтесь усіх інструкцій, наведених у Транспортування.

1. Вставте пристрій у кріплення на баку для води до фіксації.

Вказівка: Муфта повинна бути встановлена на водяному патрубку!

Малюнок І

УВАГА

Небезпека пошкодження!

У разі занурення пристрою в воду існує небезпека його пошкодження.

Не занурюйте пристрій у рідини.

Не наповнюйте бак для води шляхом занурення або зачерпування.

2. Наповнення бака для води:

- Відкрити і зняти кришку бака для води.
- Наповнити бак для води чистою прозорою водою.
- Встановити кришку бака для води та закрити її.

Малюнок J

Вказівка

У разі від'єднання шланга середнього тиску від пристрою або пістолета середнього тиску може витікати вода.

3. Дати пристрою попрацювати, див. Експлуатація пристрою.

Знімання пристрою з бака для води

4. Вимкнути пристрій, див. Увімкнення/вимкнення пристрою.

УВАГА

Небезпека пошкодження!

У разі неправильного знімання пристрою з бака для води існує небезпека пошкодження пристрою.

Для знімання пристрою з бака для води використовуйте лише ручку для перенесення пристрою.

Не тягніть за акумуляторний блок або відсік для акумуляторного блока.

5. Знімання пристрою з бака для води:

- Натиснути й утримувати кнопку розблокування на пристрої.
- Взяти пристрій за ручку для перенесення і витягнути його з кріплення.

Малюнок K

Подавання води з відкритих резервуарів

Ця мийка високого тиску підходить для всмоктування поверхневої води за допомогою всмоктувального шланга KÄRCHER SH 5 (спеціальне приладдя, номер для замовлення 2.644-124.0), наприклад, з бочок для дощової води або ставків (максимальну висоту всмоктування див. Технічні характеристики).

1. Відкрити муфту на пристрої.

2. Заповнити всмоктувальний шланг водою.

3. Вручну закрити накидну гайку всмоктувального шланга на водяному патрубку та повісити всмоктувальний шланг у джерело води (наприклад, у бочку для дощової води). Прокладати всмоктувальний шланг без перегинів і не піддавати його натягу або тиску.

4. Видалення повітря із всмоктувального шланга:

- Дати пристрою попрацювати, див. Експлуатація пристрою, доки у всмоктувальному шлангу не зникнуть бульбашки повітря.
- Відпустити спусковий важіль.
- Натиснути кнопку блокування.

Вказівка

Якщо не вдається видалити повітря з пристрою, демонтувати струминну трубку з пістолета середнього тиску, див. Монтаж/демонтаж плоскоструминного сопла і струминної трубки, зменшити висоту всмоктування і повторити процес видалення повітря.

Якщо пристрій все ще не створює тиск, встановити струминну трубку, приєднати пристрій до водопроводу і дати йому попрацювати прибіл. 1 хв, поки не буде видалено повітря. Потім повторити кроки з 1 по 4.

Монтаж акумуляторного блока

⚠ ОБЕРЕЖНО

Небезпека травмування та пошкодження через незакріплений акумуляторний блок!

Неправильно закріплений акумуляторний блок може випасти та спричинити травми або пошкодження.

Переконайтеся, що акумуляторний блок правильно зафіксований у відсіку.

1. Вставити акумуляторний блок у відсік акумуляторного блока до клацання.

Малюнок L

Експлуатація

УВАГА

Небезпека пошкодження у разі сухого ходу насоса!

Пошкодження насоса

Вимкніть пристрій, якщо тиск не створюється протягом 2 хвилин.

Дійте відповідно до інструкцій у Допомога в разі несправностей.

Увімкнення/вимкнення пристрою

Увімкнення

1. Поставити пристрій:
 - a У разі забору води з водопроводу або відкритої ємності: поставити пристрій нижньою стороною на горизонтальну рівню поверхню.
 - b У разі забору води з бака для води: поставити бак для води колесами та ніжками на горизонтальну рівню поверхню.

Малюнок M

2. Натиснути кнопку УВІМК./ВИМК.

Малюнок O

Світлодіодний індикатор робочого стану світитиметься.

Пристрій готовий до роботи.

Вимкнення

3. Натиснути кнопку УВІМК./ВИМК.
Світлодіодний індикатор робочого стану гасне.
Пристрій вимкнено.

Експлуатація пристрою

1. Увімкнути пристрій, див. *Увімкнення/вимкнення пристрою*.
2. Експлуатувати пристрою:
 - a Натиснути кнопку розблокування.
 - b Потягнути спусковий важіль до упору і виконати процес очищення.

Малюнок P

Експлуатація з мийним засобом

⚠ НЕБЕЗПЕКА

Небезпека для життя і здоров'я під час роботи з мийними засобами!

Неправильне поводження з мийними засобами може призвести до смерті та серйозної шкоди здоров'ю.

Дотримуйтесь паспортів безпеки виробників мийних засобів, зокрема вказівок щодо засобів індивідуального захисту.

УВАГА

Небезпека пошкодження через сторонні речовини у воді!

Сторонні речовини у воді можуть пошкодити прилад.

Не додавайте у воду сторонні речовини, як-от мийні засоби, пестициди або інші добавки.

УВАГА

Небезпека пошкодження через надто довгу дію та висихання мийних засобів!

На гарячих поверхнях та у разі занадто тривалого часу дії мийний засіб може пошкодити поверхню.

Не наносьте мийний засіб на гарячі поверхні та дотримуйтесь максимального часу дії.

Не допускайте висихання мийного засобу.

1. Ощадливо розпилити мийний засіб на суху поверхню й залишити на деякий час (не витирати).
2. Змити розчинений бруд струменем води під тиском, див. *Експлуатація пристрою*.

Переривання роботи

1. Припинити роботу:
 - a Відпустити спусковий важіль.
 - b Натиснути кнопку блокування.
Спусковий важіль зафіксовано.

Малюнок Q

Знімання акумуляторного блока

Вказівка

Під час тривалих перерв у роботі вийміть акумуляторну батарею з пристрою і захистити її від несанкціонованого використання.

1. Натиснути кнопку УВІМК./ВИМК., щоб вимкнути пристрій, див. *Увімкнення/вимкнення пристрою*.
2. Зняти акумуляторний блок:
 - a Натиснути кнопку розблокування акумуляторного блока.
 - b Витягнути акумуляторний блок з відсіку акумуляторного блока.

Малюнок R

Завершення роботи

1. Відпустити спусковий важіль.
2. Перекрити подачу води до пристрою:
 - a У разі забору води з водопроводу: Закрити водопровідний кран.
 - b У разі забору води з відкритої ємності: відкрутити всмоктувальний шланг від водяного патрубка.
 - c У разі забору води з бака для води: Спорожнити бак для води.
3. Натиснути та утримувати спусковий важіль макс. 1 хв.
Тиск у пристрої знижується, і вода, що залишилася, викачується з пристрою.
4. Відпустити спусковий важіль.
5. Натиснути кнопку блокування.
Спусковий важіль зафіксовано.
6. Натиснути кнопку УВІМК./ВИМК.
Світлодіодний індикатор робочого стану гасне.
Пристрій вимкнено.
7. У разі забору води з водопроводу: від'єднати садовий шланг від муфти.
8. Покласти приналежність, див. *Укладання приладдя*.
9. Вийняти акумуляторний блок (див. *Знімання акумуляторного блока*) і зарядити.

Укладання приладдя

1. Завершити роботу, див. *Завершення роботи*.
2. Від'єднати шланг середнього тиску від пристрою та пістолета середнього тиску, див. *Під'єднання/від'єднання шланга середнього тиску*.
3. Злити залишки води з приладдя.
4. Намотати шланг середнього тиску.
5. Пристрій з баком для води: закріпити шланг середнього тиску на тримачі шланга.

Малюнок S

6. Встановити плоскоструминне сопло на довгу струминну трубку, див. *Монтаж/демонтаж плоскоструминного сопла і струминної трубки*.
7. Зафіксувати довгу струминну трубку у тримачі струминної трубки.

Малюнок T

8. Встановити коротку струминну трубку на пістолет середнього тиску, див. *Монтаж/демонтаж плоскоструминного сопла і струминної трубки*.
9. Зафіксувати пістолет середнього тиску у тримачі пістолета.

Транспортування

⚠ ОБЕРЕЖНО

Небезпека травмування та пошкодження у разі недотримання ваги!

Під час транспортування та зберігання пристрою існує небезпека травмування та пошкодження через його вагу.

Під час транспортування та зберігання враховуйте вагу пристрою, див. *Технічні характеристики*.

УВАГА

Небезпека пошкодження!

Неправильне поводження з баком для води може призвести до його пошкодження. Дійте обачно: не кидайте і не перекидайте бак для води, ставте його обережно, не тягніть і не бийте його об тверді предмети, як-от бордюри або сходинки.

УВАГА

Небезпека пошкодження під час морозу!

Вода може пошкодити пристрій та приладдя у разі замерзання.

Захищайте пристрій та приладдя від морозу під час транспортування та зберігання.

1. Завершити роботу, див. *Завершення роботи*.
2. Перенесення пристрою
 - a Пристрій без бака для води: підняти пристрій за ручку пристрою і перенести.

УВАГА

Небезпека пошкодження!

Небезпека пошкодження у разі неправильного перенесення.

Не переносьте пристрій за ручку пристрою, якщо у баку для води є вода, а використовуйте лише ручку бака для води.

- b Пристрій з баком для води: підняти і перенести бак для води за ручку бака для води.

Малюнок U

Переміщення пристрою з баком для води на колесах

3. Переміщення пристрою з баком для води на колесах:

- a витягнути висувну ручку.
- b Встановити бак для води на колеса.
- c Потягнути бак для води за висувну ручку.

Малюнок V

Транспортування пристрою за допомогою транспортного засобу

4. Пристрій з баком для води: опустити висувну ручку, доки вона не торкнеться ручки для перенесення бака для води.
5. Завантажити пристрій на транспортний засіб і зафіксувати його від ковзання та перекидання відповідно до чинних норм.

Зберігання

⚠ ОБЕРЕЖНО

Небезпека травмування та пошкодження у разі недотримання ваги!

Під час транспортування та зберігання пристрою існує небезпека травмування та пошкодження через його вагу.

Під час транспортування та зберігання враховуйте вагу пристрою, див. *Технічні характеристики*.

УВАГА

Небезпека пошкодження під час морозу!

Вода може пошкодити пристрій та приладдя у разі замерзання.

Захищайте пристрій та приладдя від морозу під час транспортування та зберігання.

1. Завершити роботу, див. *Завершення роботи*.

УВАГА

Небезпека пошкодження водоростями!

Волога в баку для води може призвести до утворення водоростей під час зберігання. Водорості можуть пошкодити пристрій і спричинити неприємний запах.

Після роботи повністю зливайте воду з бака для води.

Перед зберіганням зніміть кришку бака для води, щоб забезпечити достатню вентиляцію

2. Зняти кришку бака для води і покласти її у відсік для зберігання.
3. Зберігати пристрій і приладдя в закритому приміщенні, захищеному від морозу та прямих сонячних променів.

Догляд і технічне обслуговування

УВАГА

Небезпека пошкодження через неправильну роботу з пристроєм!

Коротке замикання, пошкодження від вологи та матеріальні збитки

Перед проведенням будь-яких робіт на пристрої вимкніть пристрій і вийміть акумуляторний блок.

Не мийте пристрій струменем води і не занурюйте його в рідину.

Не використовувати абразивних або агресивних мийних засобів.

Пристрій не потребує технічного обслуговування.

Очищення пристрою

1. Чистити пристрій вологою тканиною.

Очищення бака для води

1. Очистити бак для води вологою тканиною.

Очищення фільтра тонкого очищення

Регулярно очищати фільтр тонкого очищення.

1. Скинути тиск у пристрої, див. *Завершення роботи*.
2. Пристрої з баком для води: зняти пристрій з бака для води, див. *Забір води з бака для води*.

УВАГА

Небезпека пошкодження через неправильне очищення!

Фільтр тонкого очищення може бути пошкоджений через неправильне очищення. Очищайте фільтр тонкого очищення тільки під проточною водою проти напрямку її потоку. Не використовуйте гострі або тверді предмети, як-от голки або дротяні щітки.

УВАГА

Небезпека пошкодження!

Робота без фільтра тонкого очищення може призвести до пошкодження пристрою. Не використовуйте пристрій без фільтра тонкого очищення або з пошкодженим фільтром тонкого очищення.

Перед встановленням перевірте фільтр тонкого очищення на наявність пошкоджень і негайно замініть пошкоджений фільтр тонкого очищення.

3. Очищення фільтра тонкого очищення:
 - a Відкрити муфту на водяному патрубку.
 - b Витягти фільтр тонкого очищення з водяного патрубка.
 - c Промити фільтр тонкого очищення під проточною водою ззовні всередину.

Малюнок W

4. Установити фільтр тонкого очищення у зворотному порядку.

Очищення випускного клапана в баку для води

Очистити випускний клапан у баку для води, якщо він забруднений або протікає.

1. Скинути тиск у пристрої, див. *Завершення роботи*.
2. зняти пристрій з бака для води, див. *Забір води з бака для води*.
3. Очищення випускного клапана:
 - a Нахилити бак для води вперед.
 - b Струменем води вимити бруд з випускного клапана.

Малюнок X

Допомога в разі несправностей

⚠ НЕБЕЗПЕКА

Торкання струмоведучих частин

Ураження електричним струмом

Перед проведенням будь-яких робіт на пристрої вимкнути пристрій і вийняти акумуляторний блок.

Роботи з ремонтом та з електричними компонентами доручати тільки авторизованій сервісній службі.

Незначні несправності можна усунути самостійно за допомогою наступного опису.

У сумнівних випадках слід звертатися до уповноваженої сервісної служби.

Помилка	Причина	Усунення
Пристрій не запускається	Акумуляторний блок встановлений у відсік неправильно.	1. Вставити акумуляторний блок у відсік акумуляторного блока до клацання.
	Рівень заряду акумуляторного блока занижений.	1. Зарядити акумуляторний блок.
	Пристрій або акумуляторний блок занадто теплий/холодний.	1. Вийняти акумуляторний блок з пристрою та дати охолонути або нагрітися. 2. Дотримуватися допустимої температури навколишнього середовища, див. <i>Технічні характеристики</i> . 3. Не залишати пристрій та акумуляторний блок на сонці та не експлуатувати/зберігати їх за температури навколишнього середовища за межами допустимого діапазону.
	Акумуляторний блок або зарядний пристрій несправний.	1. Замінити акумуляторний блок або зарядний пристрій.
Пристрій вимикається сам собою	Пристрій або акумуляторний блок перегрітий/занадто холодний.	1. Вийняти акумуляторний блок з пристрою та дати охолонути або нагрітися. 2. Дотримуватися допустимої температури навколишнього середовища, див. <i>Технічні характеристики</i> . 3. Не залишати пристрій та акумуляторний блок на сонці та не експлуатувати/зберігати їх за температури навколишнього середовища за межами допустимого діапазону.

Помилка	Причина	Усунення
Пристрій не створює тиск або створює недостатній тиск чи струмінь пульсує	Отвір плоскоструминного сопла забруднений.	1. Видалити бруд з отвору сопла за допомогою голки. 2. Промити плоскоструминне сопло водою спереду.
	Занадто слабка подача води.	1. Повністю відкрити водопровідний кран. 2. Перевірити подачу води на достатній обсяг.
	Бак для води порожній.	1. Наповнити бак для води чистою прозорою водою.
	Подача води через всмоктувальний шланг недостатня.	1. Використовувати тільки всмоктувальний шланг KÄRCHER SH 5. 2. Видалити повітря з всмоктувального шланга та пристрою, див. <i>Подавання води з відкритих резервуарів</i> . 3. Прокласти всмоктувальний шланг без перегинів. 4. Потягнути спусковий важіль до упору. 5. Зменшити висоту всмоктування, максимальну висоту всмоктування див. <i>Технічні характеристики</i> . 6. Якщо вода все ще не всмоктується: підключити пристрій до водопроводу та дати йому попрацювати прибл. 1 хв. Потім знову встановити всмоктувальний шланг і видалити повітря, див. <i>Подавання води з відкритих резервуарів</i> .
	Ущільнювальне кільце на муфті пошкоджено.	1. Замінити ущільнювальне кільце.
Фільтр тонкого очищення брудний.	1. Очистити фільтр тонкого очищення, див. <i>Очищення фільтра тонкого очищення</i> .	
Пристрій протікає	Випускний клапан у баку для води забруднений.	1. Очистити випускний клапан, див. <i>Очищення випускного клапана в баку для води</i> .
	Шланг середнього тиску не під'єднаний до пристрою.	1. Не від'єднувати шланг середнього тиску від пристрою, поки пристрій не підключено до водопроводу або не вставлено в бак для води. 2. Перш ніж від'єднувати шланг середнього тиску від пристрою, перекрити подачу води або зняти пристрій з бака для води, див. <i>Забір води з бака для води</i> .
	Ущільнювальне кільце на патрубку шланга середнього тиску пошкоджено.	1. Замінити ущільнювальне кільце.
	Ущільнювальне кільце на муфті пошкоджено.	1. Замінити ущільнювальне кільце.
	Незначна негерметичність пристрою обумовлена технічними особливостями.	1. У разі сильного витoku перевірити пристрій у сервісній службі KÄRCHER.

Помилка	Причина	Усунення
Шланг середнього тиску негерметичний	Шланг середнього тиску не вставлений у пістолет середнього тиску.	<ol style="list-style-type: none"> Не від'єднувати шланг середнього тиску від пістолета, поки пристрій не підключено до водопроводу або не вставлено в бак для води. Перш ніж від'єднувати шланг середнього тиску від пістолета, перекрити подачу води, див. <i>Підключення до водопроводу</i> або зняти пристрій з бака для води, див. <i>Забір води з бака для води</i>.
	Ущільнювальне кільце на патрубку шланга середнього тиску пошкоджено.	<ol style="list-style-type: none"> Замінити ущільнювальне кільце.
	Шланг середнього тиску пошкоджений.	<ol style="list-style-type: none"> Негайно замінити шланг середнього тиску. Не ремонтувати шланг середнього тиску.
Пристрій працює всуху	Фільтр тонкого очищення брудний.	<ol style="list-style-type: none"> Очистити фільтр тонкого очищення, див. <i>Очищення фільтра тонкого очищення</i>.
	Об'єм води, що подається, занадто низький.	<ol style="list-style-type: none"> Перевірити, чи виконані вимоги до водопостачання, див. <i>Відновлення подачі води</i>. Перевірити, чи правильно підключено пристрій до водопроводу та чи видалено з нього повітря, див. <i>Підключення до водопроводу, Забір води з бака для води</i> або <i>Подавання води з відкритих резервуарів</i>. Зачекати 20 с або дати пристрою охолонути, перш ніж увімкнути його (спрацював захисний вимикач двигуна, див. <i>Захисний вимикач двигуна</i>).
Пристрій занадто теплий або занадто холодний	Спрацював захисний вимикач двигуна, див. <i>Захисний вимикач двигуна</i> .	<ol style="list-style-type: none"> Дати пристрою охолонути або нагрітися. Дотримуватися допустимої температури навколишнього середовища, див. <i>Технічні характеристики</i>. Не залишати пристрій на сонці та не експлуатувати/зберігати його за температури навколишнього середовища за межами допустимого діапазону.
Пристрій споживає занадто багато електроенергії	Блокування через сторонні предмети в пристрої або приладді.	<ol style="list-style-type: none"> Видалити сторонній предмет з отвору плоскоструминного сопла за допомогою голки. Промити плоскоструминне сопло водою спереду. Перевірити пристрій у сервісному центрі KÄRCHER.
	Використовувалось несумісне приладдя.	<ol style="list-style-type: none"> Використовувати тільки приладдя, схвалене компанією KÄRCHER.
	Спусковий важіль був натиснутий не повністю.	<ol style="list-style-type: none"> Потягнути спусковий важіль до упору.

Гарантія

У кожній країні діють відповідні гарантійні умови, встановлені уповноваженою організацією збуту нашої продукції в цій країні. Можливі несправності пристрою протягом гарантійного строку ми усуваємо безкоштовно, якщо причина несправності полягає в дефектах матеріалів або виробничому браку. У разі виникнення претензій протягом гарантійного строку прохання звертатися, маючи при собі чек про покупку, до торговельної організації, що продала продукт, або до найближчої уповноваженої служби сервісного обслуговування. (Адреси див. на звороті)

Додаткову інформацію про гарантію (за наявності) можна знайти в області сервісного обслуговування місцевого вебсайту Kärcher у розділі «Завантаження».

Декларація про відповідність стандартам ЄС

Цим ми повідомляємо, що нижче зазначена машина на основі своєї конструкції та конструктивного виконання, а також у випущеній у продаж моделі, відповідає спеціальним основним вимогам щодо безпеки та захисту здоров'я представлених нижче

директив ЄС. У разі внесення неузгоджених із нами змін до машини ця заява втрачає свою чинність.
Виріб: Mobile Outdoor Cleaner (портативна мийка)
Тип: ОС 6-18, ОС 6-18 Premium

Відповідні директиви ЄС

2014/30/ЄС
2011/65/ЄС
2000/14/ЄС

Застосовувані гармонізовані стандарти

EN 60335-1
EN 60335-2-54
EN 62233: 2008
EN 55014-1: 2017 + A11: 2020
EN 55014-2: 1997 + A1: 2001 + A2: 2008
EN IEC 63000: 2018

Застосовуваний метод оцінки відповідності

2000/14/EG: Додаток V

Рівень звукової потужності, дБ(A)

ОС 6-18, ОС 6-18 Premium

Вимірний: 82

Гарантований: 84

Особи, що нижче підписалися, діють від імені та за довіреністю керівництва.



H. Jenner

Chairman of the Board of Management



S. Reiser

Manager Regulatory Affairs & Certification

Особа, відповідальна за ведення документації:

Ш. Райзер (S. Reiser)

Alfred Kärcher SE & Co. KG

Alfred-Kärcher-Str. 28 - 40

71364 Winnenden (Germany)

Тел.: +49 7195 14-0

Факс: +49 7195 14-2212

м. Вінненден, 01.04.2024

Технічні характеристики

Робочі характеристики пристрою

Робоча напруга	V	18
Ступінь захисту		IPX4
Клас захисту		III
Час роботи (макс.) за повного заряду акумулятора з акумуляторним блоком Battery Power 18/25	min	12

Місткість баку для води	l	12
Макс. допустимий тиск	MPa	2,4

Патрубок для підключення водопостачання

Тиск на вході (макс.)	MPa	1,0
Температура на вході (макс.)	°C	40
Висота всмоктування (макс.)	m	0,5
Допустима температура навколишнього середовища	°C	5-40

Розміри та вага

Типова робоча вага (пристрій без бака для води)	kg	3,3
---	----	-----

Типова робоча вага (пристрій з баком для води)	kg	18,5
--	----	------

Довжина x ширина x висота (пристрій без бака для води)	mm	384 x 241 x 204
--	----	-----------------

Довжина x ширина x висота (пристрій з баком для води)	mm	349 x 321 x 586
---	----	-----------------

Розраховані значення згідно з EN 60335-2-79

Значення вібрації на руці/кисті	m/s ²	0,5
Похибка K	m/s ²	0,5
Рівень звукового тиску L _{pA}	dB(A)	69
Похибка K _{pA}	dB(A)	3
Рівень звукової потужності L _{WA} + похибка K _{WA}	dB(A)	84

Зберігається право на внесення технічних змін.



THANK YOU!
MERCI! DANKE! ¡GRACIAS!



Registrieren Sie Ihr Produkt und profitieren Sie von vielen Vorteilen.

Register your product and benefit from many advantages.

Enregistrez votre produit et bénéficiez de nombreux avantages.

Registre su producto y aproveche de muchas ventajas.

www.kaercher.com/welcome



Bewerten Sie Ihr Produkt und sagen Sie uns Ihre Meinung.

Rate your product and tell us your opinion.

Évaluer votre produit et dites-nous votre opinion.

Reseñe su producto y díganos su opinión.



www.kaercher.com/dealersearch

Alfred Kärcher SE & Co. KG

Alfred-Kärcher-Str. 28-40

71364 Winnenden (Germany)

