

KÄRCHER

SE 4 SE 4 Plus SE 4 Plus Special

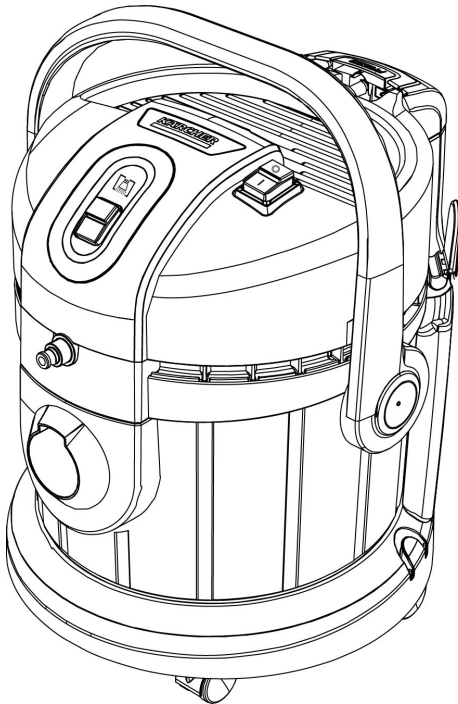

Deutsch	6
English	11
Français	17
Italiano	23
Español	29
Português	35
Nederlands	41
Türkçe	47
Svenska	52
Suomi	58
Norsk	63
Dansk	69
Eesti	74
Latviešu	80
Lietuviškai	85
Polski	91
Magyar	96
Čeština	102
Slovenčina	108
Slovenščina	113
Românește	119
Hrvatski	125
Srpski	131
Ελληνικά	136
Русский	142
Українська	149
Қазақша	155
Български	161
العربية	173



Register
your product

www.kaercher.com/welcome

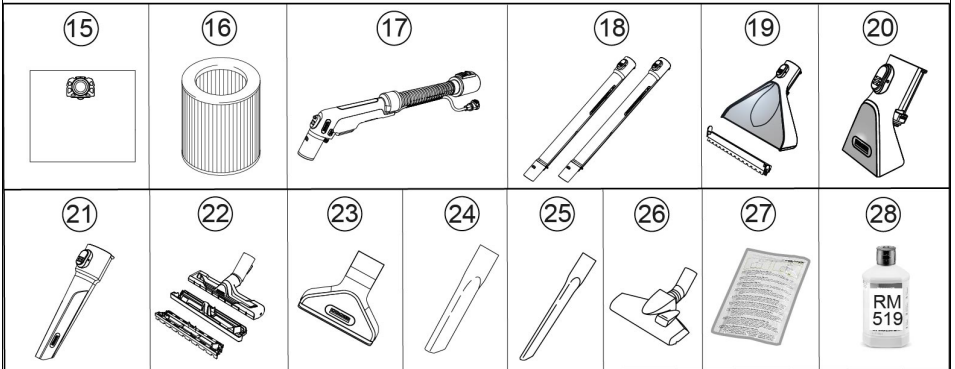
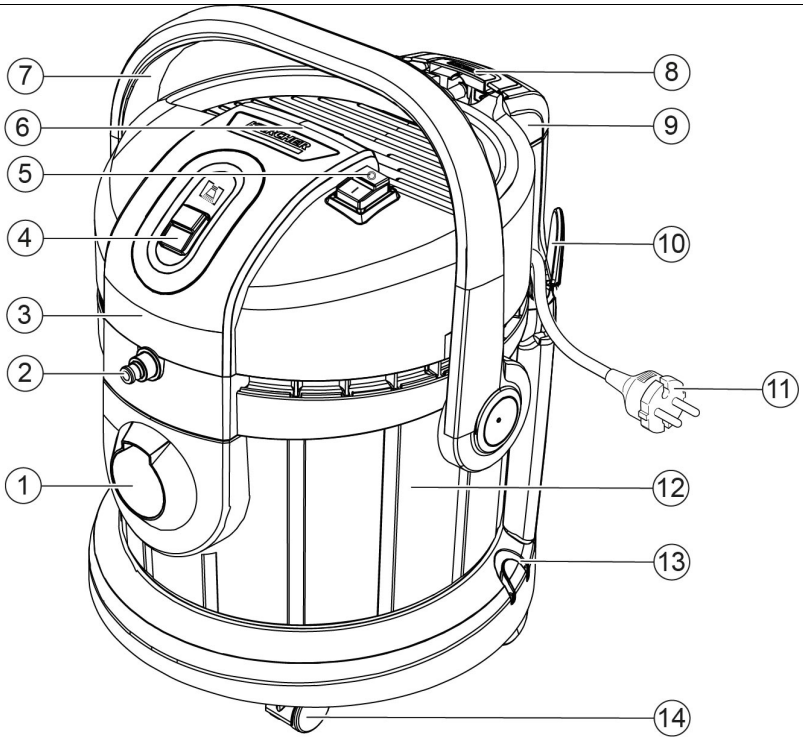

59512030 (02/24)

A

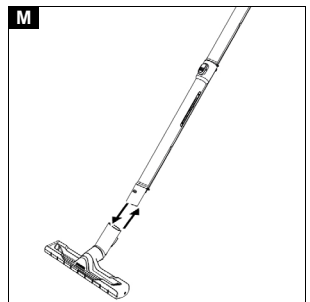
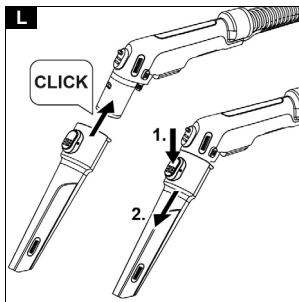
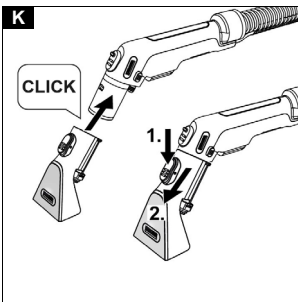
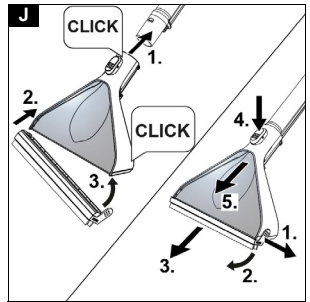
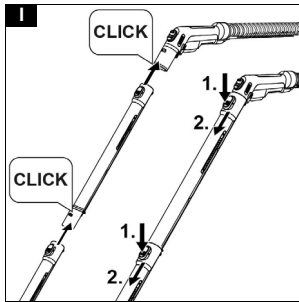
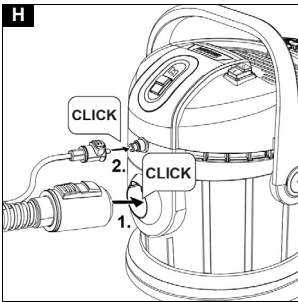
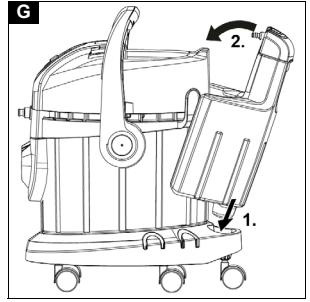
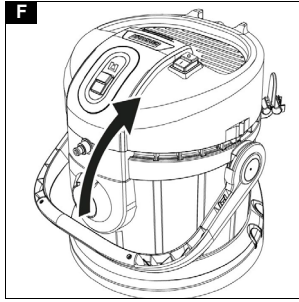
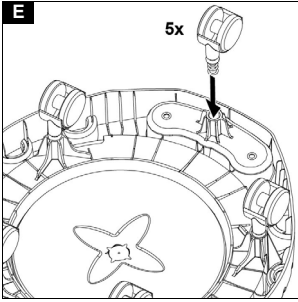
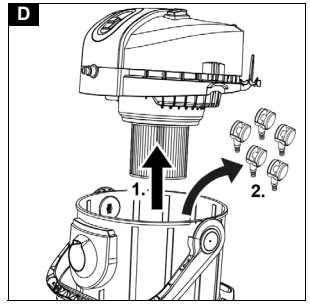
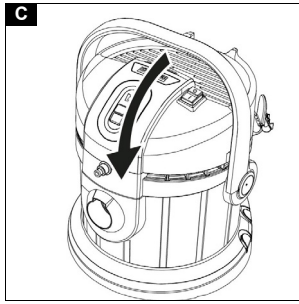
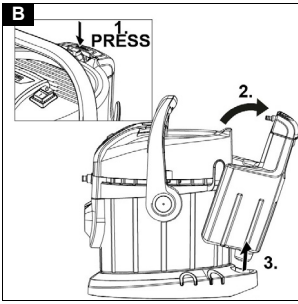

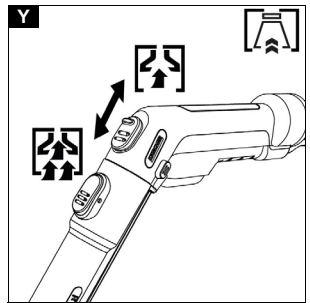
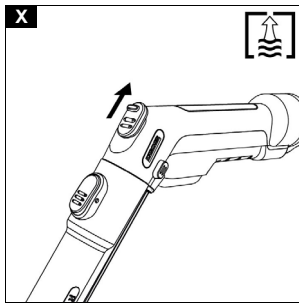
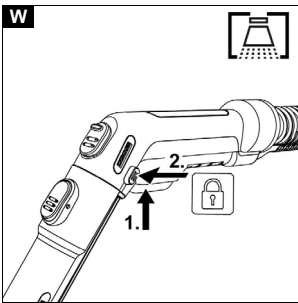
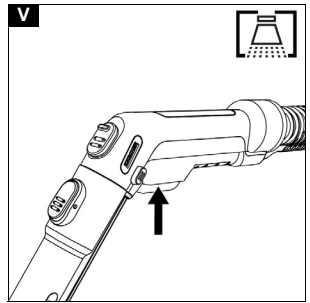
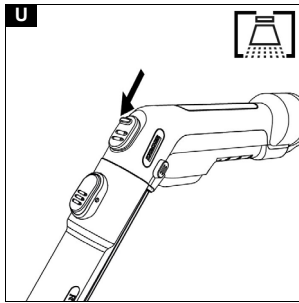
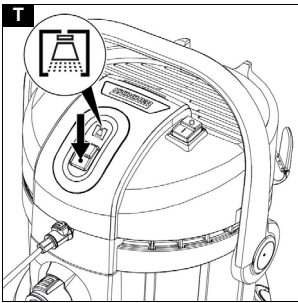
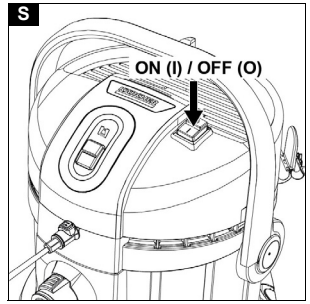
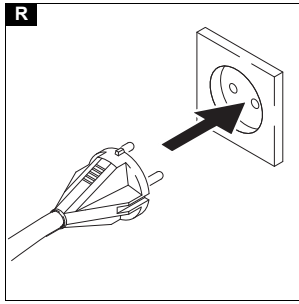
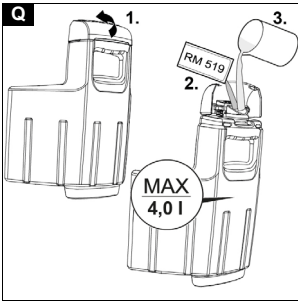
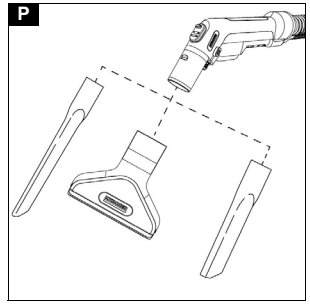
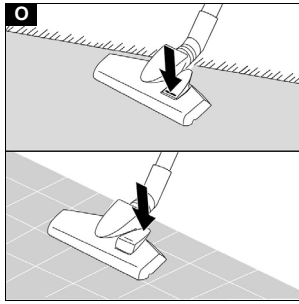
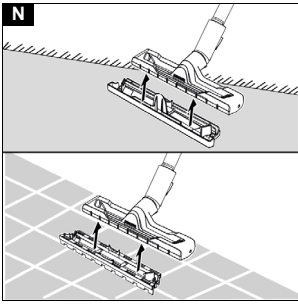

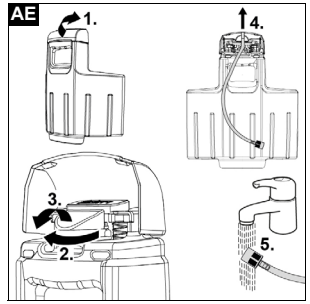
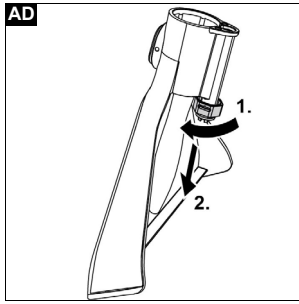
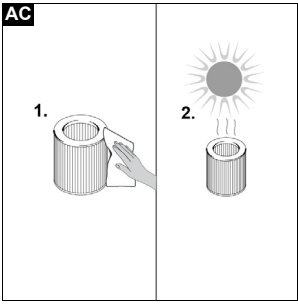
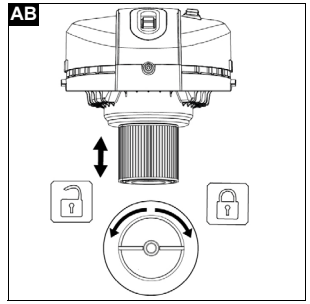
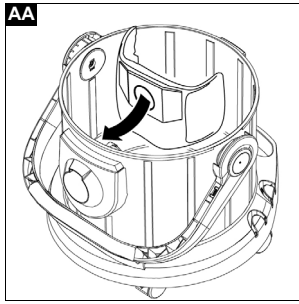
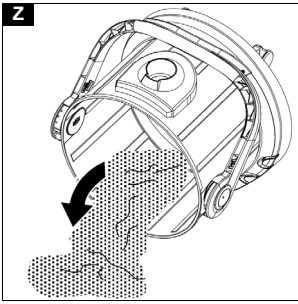

Inhalt

Allgemeine Hinweise	6
Bestimmungsgemäße Verwendung	6
Umweltschutz	6
Kundendienst	6
Zubehör und Ersatzteile	6
Lieferumfang	6
Symbole auf dem Gerät	6
Gerätebeschreibung	6
Betrieb	7
Pflege und Wartung	10
Hilfe bei Störungen	11
Garantie	11
Technische Daten	11

Allgemeine Hinweise



Lesen Sie vor der ersten Benutzung des Geräts diese Originalbetriebsanleitung und die beiliegenden Sicherheitshinweise. Handeln Sie danach.

Bewahren Sie beide Hefte für späteren Gebrauch oder für Nachbesitzer auf.

- Bei Nichtbeachtung der Betriebsanleitungen können Schäden am Gerät und Gefahren für den Bediener und andere Personen entstehen.
- Bei Transportschaden sofort Händler informieren.
- Prüfen Sie beim Auspacken den Packungsinhalt auf fehlendes Zubehör oder Beschädigungen.

Bestimmungsgemäße Verwendung

Benutzen Sie das Gerät ausschließlich für den Privatgebrauch.

- Das Gerät ist entsprechend der in dieser Betriebsanleitung gegebenen Beschreibungen und den Sicherheitshinweisen zur Verwendung als Sprühextraktionsreiniger für die Unterhaltsreinigung bzw. Grundreinigung von Teppichböden mit Tiefenreinigungswirkung bestimmt.
- Mit einem Hartbodenaufsatz für die Waschbodendüse (im Lieferumfang) können auch Hartböden gereinigt werden.
- Mit dem entsprechenden Zubehör (im Lieferumfang) kann das Gerät auch zum Nass- und Trockensaugen verwendet werden.

Umweltschutz



Die Verpackungsmaterialien sind recyclebar. Bitte Verpackungen umweltgerecht entsorgen.



Elektrische und elektronische Geräte enthalten wertvolle recyclebare Materialien und oft Bestandteile wie Batterien, Akkus oder Öl, die bei falschem Umgang oder falscher Entsorgung eine

potenzielle Gefahr für die menschliche Gesundheit und die Umwelt darstellen können. Für den ordnungsgemäßen Betrieb des Geräts sind diese Bestandteile jedoch notwendig. Mit diesem Symbol gekennzeichnete Geräte dürfen nicht mit dem Hausmüll entsorgt werden.

Hinweise zu Inhaltsstoffen (REACH)

Aktuelle Informationen zu Inhaltsstoffen finden Sie unter: www.kaercher.de/REACH

Kundendienst

Bei Fragen oder Störungen hilft Ihnen unsere KÄRCHER-Niederlassung gerne weiter.

Zubehör und Ersatzteile

Nur Original-Zubehör und Original-Ersatzteile verwenden, sie bieten die Gewähr für einen sicheren und störungsfreien Betrieb des Geräts.

Informationen über Zubehör und Ersatzteile finden Sie unter www.kaercher.com.

Lieferumfang

Der Lieferumfang des Geräts ist auf der Verpackung abgebildet. Prüfen Sie beim Auspacken den Inhalt auf Vollständigkeit. Bei fehlendem Zubehör oder bei Transportschäden benachrichtigen Sie bitte Ihren Händler.

Symbole auf dem Gerät

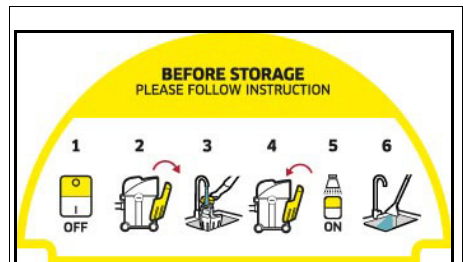

Auf der Ablagefläche des Geräts befindet sich ein Aufkleber, der die Gerätereinigung vor der Geräteaufbewahrung beschreibt:

- 1 Gerät ausschalten.
- 2 Frischwassertank entnehmen.
- 3 Frischwassertank mit ca. 1 Liter klarem Wasser füllen.
- 4 Frischwassertank einsetzen.
- 5 Schalter für Sprühen drücken.
- 6 Sprühwasser im Waschbecken ablaufen lassen. Siehe auch Kapitel *Betrieb beenden*.

Gerätebeschreibung

Je nach gewähltem Modell gibt es Unterschiede in der Ausstattung. Die konkrete Ausstattung wird auf der Geräteverpackung beschrieben.

Abbildungen siehe Grafikseite.

Abbildung A

- ① Anschluss Saugschlauch
- ② Anschluss Sprühschlauch
- ③ Gerätekopf
- ④ Schalter zum Versprühen von Wasser und Reinigungsmittel
- ⑤ Ein-/Aus-Schalter für Saugen
- ⑥ Griffmulde am Gerätekopf
- ⑦ Tragegriff
- ⑧ Entriegelungstaste Frischwassertank
- ⑨ Frischwassertank
- ⑩ Aufbewahrung, Netzanschlusskabel

- ⑪ Netzanschlusskabel mit Netzstecker
- ⑫ Behälter
- ⑬ Halter für Saugrohre und Zubehör
- ⑭ Lenkrollen (5x)
- ⑮ Filterbeutel
- ⑯ Patronenfilter
- ⑰ Sprühsaugschlauch mit Sprühhebel und Feststell-
taste
- ⑱ Sprühsaugrohre 2 x 0,5 m (2x)
- ⑲ Waschbodendüse mit Hartbodenaufsatz
- ⑳ ** Waschpolsterdüse
- ㉑ ** Waschfugendüse
- ㉒ ** Clips-Bodendüse mit Teppichboden- und Hartbo-
deneinsatz zum Nass- und Trockensaugen
- ㉓ ** Polsterdüse zum Trockensaugen
- ㉔ ** Fugendüse zum Trockensaugen
- ㉕ ** Extralange Fugendüse zum Trockensaugen
- ㉖ ** Umschaltbare Bodendüse für Teppich- und Hart-
boden zum Trockensaugen
- ㉗ ** Reinigungsmittel RM 519 (100 ml)
- ㉘ ** Reinigungsmittel RM 519 (1000 ml)

** je nach Ausstattungsvariante

Inbetriebnahme

Hinweis

Zur Abnahme des Gerätekopfes muss vorab der Frisch-
wassertank entnommen und der Tragegriff seitlich nach
unten heruntergeklappt werden.

Frischwassertank ausbauen

1. Die Entriegelungstaste drücken.
2. Den Frischwassertank entnehmen.

Abbildung B

Gerätekopf abnehmen

1. Den Tragegriff nach vorne ziehen.

Abbildung C

Der Gerätekopf ist entriegelt.

2. Den Gerätekopf abnehmen.

Abbildung D

Lenkrollen montieren

1. Lenkrollen aus dem Behälter nehmen.
Abbildung D
2. Den Behälter umdrehen.
3. Die Lenkrollen bis zum Anschlag in die Öffnungen
am Boden des Behälters drücken.
Abbildung E
4. Den Behälter umdrehen.

Gerätekopf aufsetzen

1. Den Gerätekopf auf den Behälter setzen.
2. Den Tragegriff nach oben ziehen.
Der Gerätekopf ist verriegelt.

Abbildung F

Frischwassertank einbauen

1. Den Frischwassertank unten einsetzen.
2. Den Frischwassertank oben gegen den Gerätekopf
drücken.
3. Sicherstellen, dass der Frischwassertank eingeras-
tet ist.

Abbildung G

Saug- und Sprühschlauch anschließen

1. Den Saug- und Sprühschlauch auf den Anschluss
am Gerät stecken, beide Teile müssen hörbar ein-
rasten.

Abbildung H

2. Je nach Bedarf, das Zubehör montieren. Siehe Kap-
itel *Zubehör montieren*.

Betrieb

Zubehör montieren

Zubehör für Waschaugen montieren

Bodenreinigung

Die Waschbodendüse für die Reinigung von Teppichbo-
den oder Hartboden (mit Hartbodenaufsatz) verwen-
den.

1. Die Sprühsaugrohre zusammenstecken und mit
dem Saugschlauch verbinden, alle Teile müssen
hörbar einrasten.

Abbildung I

2. Die Waschbodendüse auf Sprühsaugrohre stecken,
bis es hörbar einrastet.

Hinweis

Für die Hartbodenreinigung den Hartbodenaufsatz ver-
wenden.

- Den Hartbodenaufsatz auf die Waschbodendüse
stecken, bis es hörbar einrastet.

Die Gummilippe zeigt nach vorn, die Bürstenstreifen
nach hinten.

Abbildung J

Polsterreinigung

Je nach Bedarf, Waschpolsterdüse oder Waschfugen-
düse zur Reinigung z. B. von Polstern und Matratzen
verwenden.

- Die Waschpolsterdüse oder Waschfugendüse auf
den Handgriff des Saugschlauchs stecken, bis es
hörbar einrastet.

Abbildung K

Abbildung L

Zubehör für Nass- und Trockensaugen montieren

1. Zur Bodenreinigung die Sprühsaugrohre zusam-
menstecken und mit dem Saugschlauch verbinden,
alle Teile müssen hörbar einrasten.

Abbildung I

2. Die Bodendüse auf die Sprühsaugrohre schieben.

Abbildung M

3. Je nach Bodenbelag und Reinigungsbedarf, auf die
richtigen Einsätze bzw. Einstellungen bei der Bo-
dendüse achten.

Hinweis

Verwendung Bodendüse mit Einsätzen

- Zur Teppichbodenreinigung den Einsatz für Tep-
pichboden verwenden.
- Zur Reinigung von trockenem Schmutz, Hartboden
oder Wasser - den Mischeinsatz (Bürstenstreifen
und Gummilippe) verwenden.

Abbildung N

Hinweis

Verwendung umschaltbare Bodendüse

- Nur zum Aufsaugen von trockenem Schmutz verwenden.
- Zur Teppichbodenreinigung Stellung mit eingefahrenen Bürstenstreifen an der Unterseite verwenden.
- Zur Hartbodenreinigung Stellung mit ausgefahrenen Bürstenstreifen an der Unterseite verwenden.

Abbildung O

4. Zur Reinigung z. B. von Polstermöbeln die Polster- oder Fugendüse direkt auf den Handgriff des Saugschlauchs schieben.

Abbildung P

Zubehör trennen

Zubehör für Waschsaugen trennen

1. Den Bodenaufsatz der Waschbodendüse entfernen.
Abbildung J
2. Die Entriegelungstaste drücken und die Waschbodendüse von den Sprühsaugrohren trennen.
Abbildung J
3. Die Entriegelungstaste drücken und die Sprühsaugrohre voneinander trennen.
Abbildung I
- 4.

Abbildung K

Abbildung L

Zubehör für Trockensaugen trennen

1. Bodendüse vom Sprühsaugrohr trennen.
Abbildung M
2. Entriegelungstaste drücken und Sprühsaugrohre trennen.
Abbildung I
3. Polster- oder Fugendüse vom Saugschlauch trennen.
Abbildung P

Frischwassertank füllen

ACHTUNG

Verwendung ungeeigneter Reinigungsmittel kann das Gerät beschädigen und zum Ausschluss von Garantieleistungen führen.

ACHTUNG

Frischwassertank muss fest im Gerät sitzen.

Hinweis

Nach Bedarf zur Textilreinigung KÄRCHER Reinigungsmittel RM 519 verwenden.

- Reinigungsmittel einfüllen und mit Wasser auffüllen.
- Die komplette Füllmenge beträgt max. 4,0 Liter.

Hinweis

Der Frischwassertank kann zum Befüllen herausgenommen oder direkt am Gerät befüllt werden.

Wassertank direkt am Gerät füllen

- 1 Tankverschluss nach oben klappen.
- 2 100 - 200 ml des Teppichreinigers RM 519 (Menge kann je nach Verschmutzungsgrad variieren) in den Frischwasserbehälter geben, mit Leitungswasser auffüllen, nicht überfüllen.
- 3 Tankverschluss schließen.

Wassertank zum Füllen abnehmen

1. Den Frischwassertank ausbauen, siehe Kapitel *Frischwassertank ausbauen*.
2. Tankverschluss nach oben klappen.

3. Befüllung, siehe "2" bei "Wassertank direkt am Gerät füllen".

Abbildung Q

4. Tankverschluss schließen.
5. Den Frischwassertank einbauen, siehe Kapitel *Frischwassertank einbauen*.

Gerät einschalten

Hinweis

Je nach Reinigungsbedarf kann die Saug- und Sprühfunktion unabhängig voneinander oder gleichzeitig eingeschaltet und verwendet werden.

1. Den Netzstecker in die Steckdose stecken.

Abbildung R

2. Für die Saugfunktion Gerät einschalten, dazu den Ein-Schalter (Stellung I) drücken. Der Saugmotor startet.

Abbildung S

3. Für das Sprühen des Wassers mit dem Reinigungsmittel den Schalter für Sprühen drücken. Die Lampe auf dem Schalter leuchtet und die Pumpe startet.

Abbildung T

4. Fehlluftschieber ganz schließen.

Abbildung U

Reinigungsmethoden

Reinigungstipps

- Stark verschmutzte Stellen vorab einsprühen und die Reinigungslösung 5 bis 10 Minuten einwirken lassen.
- Immer vom Licht zum Schatten (vom Fenster zur Tür) arbeiten.
- Immer von der gereinigten zur nicht gereinigten Fläche arbeiten.
- Je empfindlicher der Belag (Orientbrücken, Berber, Polyesterstoff) desto niedrigere Reinigungsmittelkonzentration einsetzen.
- Teppichboden mit Juterücken kann bei zu nasser Arbeit schrumpfen und farblich ausbluten.
- Hochflorige Teppiche nach der Reinigung im nassen Zustand in Florrichtung aufbürsten (z. B. mit Florbesen oder Schrubber).
- Eine Imprägnierung nach der Nassreinigung verhindert eine schnelle Wiederverschmutzung des Textilbelags.
- Gereinigte Fläche zur Vermeidung von Druckstellen oder Rostflecken erst nach der Abtrocknung begehen oder mit Möbeln bestellen.
- Objekt zur Verbesserung des Reinigungsergebnisses nach Anwendung von Reinigungsmitteln mit klarem Wasser nachspülen.

Sprühsaugen

Hinweis

Warmes Wasser (maximal 50 °C) erhöht die Reinigungswirkung.

Hinweis

Verwenden Sie zur Reinigung nur das Reinigungsmittel RM 519 von KÄRCHER.

ACHTUNG

Gefahr durch Reinigungslösung

Beschädigungsgefahr

Prüfen Sie den zu reinigenden Gegenstand vor dem Einsatz des Geräts an unauffälliger Stelle auf Farbestabilität und Wasserbeständigkeit.

ACHTUNG

Verwenden Sie das Gerät nur auf Hartböden mit wasserfester Beschichtung, wie z. B. emaillierte Fliesen oder Linoleum.

ACHTUNG

Um eine Beschädigung des Filterbeutels zu vermeiden, zum Sprühsaugen keinen Filterbeutel verwenden.

1. Sicherstellen, dass der Filterbeutel entfernt ist.
2. Gewünschtes Zubehör montieren, siehe Kapitel *Zubehör montieren*.
3. Den Frischwassertank mit Reinigungsmittel und Wasser füllen, siehe Kapitel *Frischwassertank füllen*.
4. Das Gerät einschalten (Stellung I), siehe Kapitel *Gerät einschalten*. Der Saugmotor startet.

Abbildung S

5. Den Fehlluftschieber vollständig schließen.

Abbildung U

6. Den Schalter für Sprühen drücken. Die Lampe auf dem Schalter leuchtet und die Pumpe startet

Abbildung T

7. Zum Aufsprühen der Reinigungslösung den Hebel am Handgriff betätigen.

Abbildung V

Die Reinigungslösung wird aufgesprüht.

8. Zum Einsprühen großer Flächen erst den Hebel am Handgriff betätigen und dann die Feststelltaste drücken.

Abbildung W

9. Die zu reinigende Fläche in überlappenden Bahnen überfahren. Dabei die Düse rückwärts ziehen, nicht schieben.

Hinweis

Ist der Schmutzwasserbehälter voll, schließt ein Schwimmer die Saugöffnung und das Gerät läuft mit erhöhter Drehzahl und wird laut.

10. Nach der Reinigungsarbeit das Gerät ausschalten (Stellung O), siehe Kapitel *Gerät ausschalten*.

Abbildung S

Hinweis

Nach dem Ausschalten des Geräts befindet sich noch Restflüssigkeit im Waschsaugzubehör, welche auf den Boden herausläuft. Um diese Restflüssigkeit aufzusaugen, die Saugfunktion des Geräts nochmals kurz einschalten und die Restflüssigkeit vom Boden entfernen.

11. Das Gerät einschalten (Stellung I), siehe Kapitel *Gerät einschalten* und die Restflüssigkeit aufsaugen.
12. Das Gerät wieder ausschalten (Stellung O), siehe Kapitel *Gerät ausschalten*.

Abbildung S

13. Den Behälter leeren, siehe Kapitel *Behälter entleeren*.

Abbildung Z

Leichte / Normale Verschmutzung mit der Einzschritt-Methode

1. Schalter für Sprühen drücken, siehe Kapitel *Sprühsaugen*
Abbildung T
2. Reinigungslösung in einem Arbeitsgang aufsprühen und gleichzeitig absaugen.
3. Schalter für Sprühen ausschalten und Reste der Reinigungsmittellösung absaugen.

4. Nach der Reinigung Polster und Teppichboden mit klarem, warmen Wasser nachreinigen und bei Wunsch imprägnieren.

Starke Verschmutzung oder Flecken mit der Zweischritt-Methode

1. Schalter für Sprühen drücken, siehe Kapitel *Sprühsaugen*
Abbildung T
2. Reinigungslösung auftragen und 5 -10 Minuten einwirken lassen. Die Saugfunktion bleibt dabei ausgeschaltet.
3. Nach der Einwirkzeit die Fläche wie bei leichter / normaler Verschmutzung reinigen.
4. Nach der Reinigung Polster und Teppichboden mit klarem, warmen Wasser nachreinigen und bei Wunsch imprägnieren.

Nasssaugen

ACHTUNG

Beschädigung des Filterbeutels

Bei der Verwendung eines Filterbeutels beim Nasssaugen kann er beschädigt werden.

Verwenden Sie beim Nasssaugen keinen Filterbeutel.

1. Den Filterbeutel entfernen.
2. Gewünschtes Zubehör montieren, siehe Kapitel *Zubehör montieren*.
3. Das Gerät einschalten, siehe Kapitel *Gerät einschalten*.

Abbildung S

4. Um große Mengen Wasser einzusaugen, den Fehlluftschieber vollständig öffnen.

Abbildung X

Hinweis

Ist der Schmutzwasserbehälter voll, schließt ein Schwimmer die Saugöffnung und das Gerät läuft mit erhöhter Drehzahl und wird laut.

5. Den Behälter leeren, siehe Kapitel *Behälter entleeren*.

Trockensaugen

ACHTUNG

Sachschaden durch Saugen ohne Filterbeutel

Gerät kann beschädigt werden.

Beim Trockensaugen immer mit eingesetztem Filterbeutel arbeiten.

ACHTUNG

Beschädigung des Patronenfilters

Beim Wechsel von Nass- zu Trockensaugen kann sich ein nasser Patronenfilter zusetzen und unbrauchbar werden.

Lassen Sie den Patronenfilter vor dem Trockensaugen gut trocken oder ersetzen Sie ihn durch einen trockenen.

Wechseln Sie bei Bedarf den Patronenfilter.

Hinweis

Behälter und Zubehör müssen trocken sein, sonst kann Schmutz anhaften.

1. Sicherstellen, dass Behälter und Zubehör trocken sind.
2. Den Filterbeutel einsetzen.
 - a Den Filterbeutel vollständig auf falten.
 - b Filterbeutel auf dem Geräteanschluss anbringen und fest andrücken.

Abbildung AA

3. Gewünschtes Zubehör montieren, siehe Kapitel *Zubehör montieren*.

- Das Gerät einschalten (Stellung I), siehe Kapitel *Gerät einschalten*.
- Abbildung S**
- Die Saugstärke mit dem Fehlluftschieber regulieren.
Abbildung Y
- Das Gerät ausschalten, siehe Kapitel *Gerät ausschalten*.

Abbildung S

Gerät ausschalten

- Nach dem Sprühsaugen den Schalter für Sprühen drücken.
Die Pumpe stoppt und die Lampe auf dem Schalter leuchtet nicht mehr.
Abbildung T
- Aus-Schalter (Stellung O) drücken.
Der Saugmotor stoppt.
Abbildung S
- Den Netzstecker aus der Steckdose ziehen.

Frischwassertank leeren

- Den Frischwassertank ausbauen, siehe Kapitel *Frischwassertank ausbauen*.
- Den Frischwassertank leeren.
- Den Frischwassertank einbauen, siehe Kapitel *Frischwassertank einbauen*.

Behälter entleeren

Hinweis

Ist der Behälter voll, schließt ein Schwimmer die Saugöffnung und das Gerät läuft mit erhöhter Drehzahl und wird laut. Gerät sofort ausschalten und Schmutzwasser entleeren.

- Das Gerät ausschalten. Siehe Kapitel *Gerät ausschalten*
- Saug- und Sprühschlauch entfernen.
- Den Gerätekopf abnehmen, siehe Kapitel *Gerätekopf abnehmen*.
- Den Behälter entleeren.

Abbildung Z

- Den Gerätekopf aufsetzen, siehe Kapitel *Gerätekopf aufsetzen*.
- Den Frischwassertank einbauen, siehe Kapitel *Frischwassertank einbauen*.

Betrieb beenden

Hinweis

Damit keine Reinigungs- und Schmutzpartikel in den Leitungen zurück bleiben, nach jeder Anwendung eine Reinigung (ohne Zusatz von Reinigungsmitteln) durchführen.

- Die Sprühleitungen im Gerät durchspülen.
 - Den Frischwassertank mit ca. 1 Liter klarem Wasser füllen.
 - Den Schalter für Sprühen drücken.
Die Lampe auf dem Schalter leuchtet und die Pumpe startet
 - Den Sprüh-/ Saugschlauch über einen Abfluss halten bis das klare Wasser verbraucht ist.
- Das Gerät ausschalten, siehe Kapitel *Gerät ausschalten*.
- Das Zubehör trennen, siehe Kapitel *Zubehör trennen*
- Verbleibende Flüssigkeit im Sprüh-/ Saugschlauch entfernen.
 - Die Entriegelungstaste drücken und Sprüh-/ Saugschlauch vom Gerät nehmen.
 - Den Hebel am Handgriff vom Saugschlauch drücken und Flüssigkeit abfließen lassen.

Abbildung V

Hinweis

Damit die Flüssigkeit vollständig abtrocknen kann, den Sprüh-/Saugschlauch zum Trocknen nicht um das Gerät wickeln.

Hinweis

Damit im Wohnbereich (z. B. auf Teppichboden, Parkett) keine Pfützen entstehen, die verbleibende Flüssigkeit in einem geeigneten Behälter (z. B. Waschbecken, Eimer) laufen lassen.

- Die Zubehöerteile einzeln unter fließendem Wasser reinigen und anschließend trocknen lassen.

Hinweis

Evtl. noch vorhandenes Restwasser kann herauströpfen, deshalb am besten in die Dusch- bzw. Badewanne legen.

- Den Behälter leeren, siehe Kapitel *Behälter entleeren*.
- Den Behälter mit klarem Wasser gründlich auswaschen.
- Bei Bedarf, z. B. wenn das Sieb im Frischwassertank verunreinigt ist, den Frischwassertank mit klarem Wasser ausspülen, siehe Kapitel *Sieb im Frischwassertank reinigen*.
- Das Gerät zum Trocknen offen stehen lassen.
- Nach vollständiger Trocknung, die Sprühsaugrohre am Zubehälter fixieren.
- Das Gerät in trockenen und frostfreien Räumen aufbewahren.

Pflege und Wartung

Allgemeine Pflegehinweise

- Das Gerät und die Zubehöerteile aus Kunststoff mit einem handelsüblichen Kunststoffreiniger pflegen.
- Den Behälter und das Zubehör bei Bedarf mit Wasser ausspülen und vor der Wiederverwendung trocknen.

Patronenfilter reinigen

Hinweis

Bei Bedarf den Patronenfilter vorsichtig mit einem feuchtem Tuch abwischen.

- Den Gerätekopf ausbauen, siehe Kapitel *Gerätekopf aufsetzen*.
- Der Filter lässt sich durch Drehen in Richtung des Symbols  entriegeln und entnehmen.

Abbildung AB

- Den Filter bei der Reinigung nicht abreiben oder abbürsten.
- Vor Wiederverwendung Filter vollständig trocknen lassen.

Abbildung AC

- Wiedereinsetzen des Patronenfilters:
 - Filter auf Filterkorb montieren und in Richtung des Symbols  drehen und auf richtige Fixierung achten.

Abbildung AB

Sprühdüse reinigen

Hinweis

Bei ungleichmäßigem Sprühstrahl kann die Sprühdüse vom Waschsaugzubehör durch Rückstände verstopft sein und muss gereinigt werden.

- Zur Reinigung der Waschboden- und Waschpolsterdüse, die Düsenbefestigung durch drehen lösen und samt Sprühdüse herausziehen.

Hinweis

Den O-Ring/Dichtungsring gut verwahren und nach der Reinigung wieder einsetzen.

Abbildung AD

- Rückstände in der Sprühdüse unter fließendem Wasser reinigen.
- Sprühdüse in Düsenbefestigung einsetzen und durch drehen wieder befestigen.
- Rückstände in Sprühdüse der Waschfugendüse ebenfalls unter fließendem Wasser reinigen.

Sieb im Frischwassertank reinigen

Hinweis

Auf dem Boden des Frischwassertanks befindet sich ein Sieb an dem sich Schmutzpartikel absetzen und so den Wasserdurchlauf behindern können.

Deshalb, regelmäßig den Frischwassertank ausspülen.

- Den Frischwassertank ausbauen, siehe Kapitel *Frischwassertank ausbauen*.
- Das Sieb reinigen.
 - Den Tankverschluss nach oben klappen.
 - Die Verriegelung lösen.
 - Den Wasserschlauch aus dem Tank nehmen. Das Sieb befindet sich am Ende des Wasserschlauchs.
 - Das Sieb unter fließendem Wasser reinigen.
- Den Frischwassertank mit klarem Wasser ausspülen.

Abbildung AE

- Das Sieb einsetzen.
- Den Frischwassertank verriegeln.
- Den Frischwassertank einbauen, siehe Kapitel *Frischwassertank einbauen*.

Hilfe bei Störungen

Kein Wasseraustritt an der Düse

Frischwassertank leer

- Frischwassertank auffüllen.
- Frischwassersieb verschmutzt.
- Frischwassersieb reinigen.
- Frischwassertank nicht korrekt eingebaut.
- Frischwassertank korrekt einbauen.

Verbindung zwischen Zubehör und Sprüh-/Saugschlauch nicht korrekt.

- Korrekte Verbindung herstellen.
- Reinigungsmittelpumpe defekt.
- Kundendienst beauftragen.

Sprühstrahl ungleichmäßig

Sprühdüse am Zubehör für Waschsaugen ist verschmutzt.

- Sprühdüse am jeweiligen Zubehör reinigen.

Ungenügende Saugleistung

- Fehlluftschieber ist zu weit geöffnet.
- Fehlluftschieber schließen.
- Zubehör, Saugschlauch oder Sprühsaugrohre sind verstopft.

- Verstopfung entfernen.
- Filterbeutel ist voll.
- Filterbeutel leeren.
- Filterpatrone ist verschmutzt.

- Patronenfilter reinigen
- Patronenfilter ist abgenutzt.
- Patronenfilter ersetzen.

Reinigungsmittelpumpe laut

Frischwassertank leer

- Frischwassertank auffüllen.

Garantie

In jedem Land gelten die von unserer zuständigen Vertriebsgesellschaft herausgegebenen Garantiebedingungen. Etwaige Störungen an Ihrem Gerät beseitigen wir innerhalb der Garantiefrist kostenlos, sofern ein Material- oder Herstellungsfehler die Ursache sein sollte. Im Garantiefall wenden Sie sich bitte mit Kaufbeleg an Ihren Händler oder die nächste autorisierte Kundendienststelle.

(Adresse siehe Rückseite)

Technische Daten

Elektrischer Anschluss

Frequenz	Hz	50-60
Spannung	V	220-240
Netzabsicherung (träge)	A	10
Nennleistung	W	1000

Leistungsdaten Gerät

Max. Füllmenge Frischwasser	l	4
Max. Füllmenge Schmutzwasser	l	4
Max. Temperatur der Reinigungs- lösung (T in max.)	°C	50

Maße und Gewichte

Gewicht (ohne Zubehör)	kg	7,6
Länge x Breite x Höhe	mm	430x385 x535

Ermittelte Werte gemäß EN 60704-2-1

Schalldruckpegel	dB(A)	74
------------------	-------	----

Technische Änderungen vorbehalten.

Contents

General notes.....	11
Intended use	12
Environmental protection	12
Customer Service department	12
Accessories and spare parts.....	12
Scope of delivery.....	12
Symbols on the device	12
Device description.....	12
Operation	13
Care and service.....	16
Troubleshooting guide.....	16
Warranty.....	17
Technical data	17

General notes



Read these original instructions and the enclosed safety instructions before using the device for the first time. Act in accordance with them.

Keep both books for future reference or for future owners.

- Failure to follow the operating instructions can result in damage to the device and danger to the operator or other persons.
- Notify the dealer immediately in the case of shipping damage.
- When unpacking, check the package contents for missing accessories or signs of damage.

Intended use

Only use the device in private households.

- The device is intended for application as a spray extraction cleaner according to the descriptions given in these operating instructions and the safety instructions for the maintenance cleaning or basic cleaning of carpets with deep cleaning effect.
- Hard floors can also be cleaned with a hard surface attachment for the washing floor nozzle (included in the scope of delivery).
- With the appropriate accessory (included in the scope of delivery), the device can also be used for wet and dry vacuum cleaning.

Environmental protection



The packing materials can be recycled. Please dispose of packaging in accordance with the environmental regulations.



Electrical and electronic devices contain valuable, recyclable materials and often components such as batteries, rechargeable batteries or oil, which - if handled or disposed of incorrectly - can pose a potential danger to human health and the environment. However, these components are required for the correct operation of the device. Devices marked with this symbol are not allowed to be disposed of together with the household rubbish.

Notes on the content materials (REACH)

Current information on content materials can be found at: www.kaercher.de/REACH

Customer Service department

Our local KÄRCHER branch will be happy to help you if you have any questions or problems with the device.

Accessories and spare parts

5951203

Information on accessories and spare parts can be found at www.kaercher.com.

Scope of delivery

The scope of delivery for the appliance is shown on the packaging. Check the contents for completeness when unpacking. If any accessories are missing or in the event of any shipping damage, please notify your dealer.

Symbols on the device



There is a label on the storage space of the device that describes how to clean the device before storing it:

- 1 Switch off the device.
 - 2 Remove the fresh water tank.
 - 3 Fill the fresh water tank with about 1 litre of clear water.
 - 4 Fit the fresh water tank.
 - 5 Press the switch for spraying.
 - 6 Drain the spray water in the sink.
- See also chapter *Ending operation*.

Device description

The device is equipped with different equipment depending on the model selected. The specific equipment is described on the device packaging.

For the figures, please refer to the graphics page.

Illustration A

- ① Suction hose connection
- ② Spray hose connection
- ③ Device head
- ④ Switch for spraying water and detergent
- ⑤ On/Off switch for vacuum cleaning
- ⑥ Recessed grip on the device head
- ⑦ Carrying handle
- ⑧ Fresh water tank unlocking button
- ⑨ Fresh water tank
- ⑩ Storage, mains connection cable
- ⑪ Mains connection cable with mains plug
- ⑫ Container
- ⑬ Holder for suction tubes and accessories
- ⑭ Steering rollers (5x)
- ⑮ Filter bag
- ⑯ Cartridge filter
- ⑰ Spray vacuum hose with spray lever and locking button
- ⑱ Spray suction tubes 2 x 0.5 m (2x)
- ⑲ Washing floor nozzle with hard floor attachment
- ⑳ ** Spray extraction upholstery nozzle
- ㉑ ** Spray extraction crevice nozzle
- ㉒ ** Clip-on floor nozzle with carpet and hard floor insert for wet and dry vacuum cleaning

- ②3 ** Upholstery nozzle for dry vacuum cleaning
- ②4 ** Crevice nozzle for dry vacuum cleaning
- ②5 ** Extra long crevice nozzle for dry vacuum cleaning
- ②6 ** Switchable floor nozzle for carpets and hard floors for dry vacuum cleaning
- ②7 ** Detergent RM 519 (100 ml)
- ②8 ** Detergent RM 519 (1000 ml)

**depending on different configurations

Initial startup

Note

To remove the device head, the fresh water tank must first be removed and the carrying handle folded down at the side.

Removing the fresh water tank

1. Press the unlocking button.
2. Removing the fresh water tank.

Illustration B

Taking off the device head

1. Pull the carrying handle forwards.

Illustration C

The device head is unlocked.

2. Take off the device head.

Illustration D

Installing the steering rollers

1. Remove the steering rollers from the container.
2. Turn the container upside down.
3. Push the steering rollers into the openings at the bottom of the container as far as they will go.

Illustration E

4. Turn the container upside down.

Fitting the device head

1. Place the device head on the container.
2. Pull the carrying handle up.
The device head is locked.

Illustration F

Installing the fresh water tank

1. Insert the fresh water tank at the bottom.
2. Press the top of the fresh water tank against the device head.
3. Make sure that the fresh water tank is engaged.

Illustration G

Connecting the suction and spray hose

1. Attach the suction and spray hose to the connection on the device. Both parts must audibly engage.

Illustration H

2. Fit the accessory as required. See chapter *Installing accessories*.

Operation

Installing accessories

Mounting the accessory for spray extracting

Floor cleaning

Use the spray extraction floor nozzle for cleaning carpets or hard floors (with hard floor attachment).

1. Plug the spray suction tubes together and connect them to the suction hose. All parts must audibly engage.

Illustration I

2. Attach the spray extraction floor nozzle to the spray suction tubes until it audibly engages.

Note

Use the *hard floor attachment for hard floor cleaning*.

- Fit the hard floor attachment on the spray extraction floor nozzle until it audibly engages.

The squeegee points to the front, the brush strips to the back.

Illustration J

Upholstery cleaning

Depending on requirements, use the spray extraction upholstery nozzle or spray extraction crevice nozzle to clean e.g. upholstery and mattresses.

- Attach the spray extraction upholstery nozzle or crevice nozzle to the handle of the suction hose until it audibly engages.

Illustration K

Illustration L

Fitting accessories for wet and dry vacuum cleaning

1. For floor cleaning, plug the spray suction tubes together and connect them to the suction hose. All parts must audibly engage.

Illustration I

2. Slide the floor nozzle on to the spray suction tubes.

Illustration M

3. Depending on the floor covering and cleaning requirements, make sure that the floor nozzle inserts or settings are correct.

Note

Using the *floor nozzle with inserts*

- For carpet cleaning, use the insert for carpets.
- For cleaning dry dirt, hard floors or water - use the hard floor insert (brush strips and squeegee).

Illustration N

Note

Using the *switchable floor nozzle*

- Only use it to vacuum clean dry dirt.
- For carpet cleaning, use the position with the brush strips retracted on the underside.
- For hard floor cleaning, use the position with the brush strips extended on the underside.

Illustration O

4. To clean upholstered furniture, for example, slide the upholstery or crevice nozzle directly on to the handle of the suction hose.

Illustration P

Disconnecting accessories

Disconnecting the accessory for spray extracting

1. Remove the hard floor attachment from the spray extraction floor nozzle.

Illustration J

2. Press the unlocking button and disconnect the spray extraction floor nozzle from the spray suction tubes.

Illustration J

3. Press the unlocking button and disconnect the spray suction tubes from each other.

Illustration I

4. Press the unlocking button on the spray extraction upholstery or spray extraction crevice nozzle and disconnect it from the suction hose.

Illustration K

Illustration L

Disconnecting the accessory for dry vacuum cleaning

1. Disconnect the floor nozzle from the spray suction tube.

Illustration M

2. Press the unlocking button and disconnect the spray suction tubes.

Illustration I

3. Disconnect the upholstery or crevice nozzle from the suction hose.

Illustration P

Filling the fresh water tank

ATTENTION

The use of unsuitable detergents can damage the device and result in loss of eligibility for warranty claims.

ATTENTION

The fresh water tank must be firmly seated in the device.

Note

Use KÄRCHER detergent RM 519 as required for textile cleaning.

- Pour in the detergent and top up with water.
- The total filling quantity is a maximum of 4.0 litres.

Note

The fresh water tank can be removed at any time for filling or be filled directly on the device.

Filling the water reservoir directly on the device

1. Fold the tank cap up.
2. Pour 100 - 200 ml of RM 519 carpet cleaner (quantity may vary depending on the degree of contamination) into the fresh water tank, fill up with tap water, do not overflow.
3. Close the tank cap.

Removing the water tank for filling

1. Remove the fresh water tank, see chapter *Removing the fresh water tank*.
2. Fold the tank cap up.
3. To fill, see "2" in "Filling the water reservoir directly on the device".

Illustration Q

4. Close the tank cap.
5. Install the fresh water tank, see chapter *Installing the fresh water tank*.

Switching on the device

Note

Depending on cleaning requirements, the suction and spray functions can be switched on and used independently or simultaneously.

1. Plug the mains plug into the socket.

Illustration R

2. Press the On switch (position I).
The suction motor starts.

Illustration S

3. To spray the water with the detergent, press the spray switch.
The lamp on the switch lights up and the pump starts.

Illustration T

4. Close the sliding air damper completely.

Illustration U

Cleaning methods

Cleaning tips

- Spray heavily soiled areas in advance and allow the cleaning solution to work for 5 to 10 minutes.

- Always work from light to shadow (from window to door).
- Always work from the cleaned to the uncleaned area.
- The more sensitive the covering (oriental bridges, Berber, upholstery fabric) the lower the concentration of detergent.
- Carpets with jute backs can shrink and bleed in colour if the work is too wet.
- Brush wet pile carpets in the direction of the pile after cleaning when wet (e.g. with a fibre brush or scrubber).
- Impregnating after wet cleaning prevents the textile from being quickly soiled again.
- To avoid pressure points or rust stains, do not walk on or furnish the cleaned area until after it has fully dried.
- To improve the cleaning result, rinse the object with clean water after using detergents.

Spray suction

Note

Warm water (maximum 50 °C) increases the cleaning effect.

Note

Only use the RM 519 detergent from KÄRCHER for cleaning.

ATTENTION

Danger from cleaning solution

Risk of damage

Before using the device, check the object to be cleaned for colour fastness and water resistance in an inconspicuous place.

ATTENTION

Only use the device on hard floors with a waterproof coating, such as enameled tiles or linoleum.

ATTENTION

To avoid damaging the filter bag, do not use a filter bag for spray vacuum cleaning.

1. Make sure that the filter bag is removed.
2. Install the desired accessory, see chapter *Installing accessories*.
3. Fill the fresh water tank with detergent and water, see chapter *Filling the fresh water tank*.
4. Switch on the device (position I), see chapter *Switching on the device*.
The suction motor starts.

Illustration S

5. Close the air damper completely.

Illustration U

6. Press the switch for spraying.
The lamp on the switch lights up and the pump starts

Illustration T

7. Press the lever on the handle to spray the cleaning solution.

Illustration V

The cleaning solution is sprayed.

8. To spray large areas, first press the lever on the handle and then press the locking button.

Illustration W

9. Run over the surface to be cleaned in overlapping paths. In doing so, pull back the nozzle. Do not push it.

Note

When the wastewater container is full, a float switch closes the suction opening and the device runs at a higher speed and becomes loud.

- After cleaning, switch off the device (position O), see chapter *Switching off the device*.

Illustration S

Note

After switching off the device, there is still residual liquid in the washing suction accessory, which runs out onto the floor. To vacuum up this residual liquid, briefly switch on the suction function of the device again and remove the residual liquid from the floor.

- Switch on the device (position I), see chapter *Switching on the device* and vacuum the residual fluid.
- Switch off the device again (position O), see chapter *Switching off the device*.

Illustration S

- Empty the container, see chapter *Emptying the container*.

Illustration Z

Light / Normal soiling with the one step method

- Press the switch for spraying, see chapter *Spray suction*
- #### Illustration T
- Spray and vacuum clean the cleaning solution in one step.
 - Switch off the switch for spraying and vacuum clean the remaining detergent solution.
 - After cleaning, clean the upholstery and carpet with clear, warm water and impregnate if desired.

Heavy contamination or stains with the two-step method

- Press the switch for spraying, see chapter *Spray suction*
- #### Illustration T
- Apply the cleaning solution and allow it to take effect for 5 - 10 minutes.
The vacuum function remains switched off.
 - After the contact time, clean the surface as for slight / normal contamination.
 - After cleaning, clean the upholstery and carpet with clear, warm water and impregnate if desired.

Wet vacuum cleaning

ATTENTION

Damage to the filter bag

If a filter bag is used for wet vacuum cleaning, it may be damaged.

Do not use a filter bag when vacuuming wet.

- Remove the filter bag.
- Install the desired accessory, see chapter *Installing accessories*.
- Switch on the device, see chapter *Switching on the device*.

Illustration S

- To vacuum clean large quantities of water, fully open the air damper.

Illustration X

Note

When the wastewater container is full, a float switch closes the suction opening and the device runs at a higher speed and becomes loud.

- Empty the container, see chapter *Emptying the container*.

Dry vacuuming

ATTENTION

Material damage due to vacuum cleaning without filter bag

This may damage the device.

Always ensure that the filter bag is inserted for dry vacuuming.

ATTENTION

Damage to the cartridge filter

When changing from wet to dry vacuuming, a wet cartridge filter can become damaged and unusable.

Allow the cartridge filter to dry completely before dry vacuuming or replace it with a dry cartridge.

Replace the cartridge filter as necessary.

Note

The container and accessories must be dry, otherwise dirt may adhere.

- Make sure that the container and accessories are dry.
- Insert the filter bag.
 - Unfold the filter bag completely.
 - Attach the filter bag to the unit connection and press it on firmly.

Illustration AA

- Install the desired accessory, see chapter *Installing accessories*.
- Switch on the device (position I), see chapter *Switching on the device*.

Illustration S

- Regulate the suction capacity with the sliding air damper.

Illustration Y

- Switch off the device, see chapter *Switching off the device*.

Illustration S

Switching off the device

- Press the switch for spraying after spray vacuum cleaning.
The pump stops and the lamp on the switch goes out.
- #### Illustration T
- Press the Off switch (position O).
The suction motor stops.
- #### Illustration S
- Pull the mains plug out of the outlet.

Emptying the fresh water tank

- Remove the fresh water tank, see chapter *Removing the fresh water tank*.
- Emptying the fresh water tank
- Install the fresh water tank, see chapter *Installing the fresh water tank*.

Emptying the container

Note

When the container is full, a float switch closes the suction opening and the device runs at a higher speed and becomes loud. Switch off the device immediately and drain the waste water.

- Switch off the device. See chapter *Switching off the device*
- Remove the suction and spray hose.
- Take off the device head, see chapter *Taking off the device head*.
- Empty the container.

Illustration Z

- Fit the device head, see chapter *Fitting the device head*.
- Install the fresh water tank, see chapter *Installing the fresh water tank*.

Ending operation

Note

To ensure that no cleaning particles and dirt particles remain in the lines, perform cleaning (without the addition of detergent) after each application.

- Flush the spray lines in the device.
 - Fill the fresh water tank with about 1 litre of clear water.
 - Press the switch for spraying.
The lamp on the switch lights up and the pump starts
 - Hold the spray/suction hose over a drain until the clear water has been used up.
- Switch off the device, see chapter *Switching off the device*.
- Disconnect the accessory, see chapter *Disconnecting accessories*
- Remove the remaining liquid in the spray/suction hose.
 - Press the unlocking button and remove the spray/suction hose from the device.
 - Press the lever on the handle of the suction hose and allow the liquid to flow out.

Illustration V

Note

To allow the liquid to dry completely, do not wrap the spray/suction hose around the device to dry.

Note

To avoid puddles in the living area (e.g. on carpet, parquet), let the remaining liquid run in a suitable container (e.g. sink, bucket).

- Clean the accessory part individually under running water and then allow them to dry.

Note

Any residual water may drip out, therefore it is best to place it in the shower or bath tub.

- Empty the container, see chapter *Emptying the container*.
- Thoroughly rinse the container with clear water.
- If necessary, e.g. if the sieve in the fresh water tank is soiled, rinse the fresh water tank with clear water, see chapter *Cleaning the sieve in the fresh water tank*.
- Leave the device open to dry.
- After complete drying, attach the spray suction pipes to the accessory holder.
- Store the device in a dry and frost-proof room.

Care and service

General care instructions

- Clean the device and plastic accessory parts with a commonly available plastic cleaner.
- Rinse the container and accessories with water, as necessary, and dry them before further use.

Cleaning the cartridge filter

Note

If necessary, carefully wipe the cartridge filter with a damp cloth.

- Take off the device head, see chapter *Fitting the device head*.

- The filter can be unlocked and removed by turning it towards the symbol .

Illustration AB

- Do not rub or scrub the filter when cleaning it.
- Allow the filter to dry completely before using it again.

Illustration AC

- Reinsert the cartridge filter:

- Install the filter on the filter basket, turn it towards the symbol  and make sure it is attached correctly.

Illustration AB

Cleaning the spray nozzle

Note

If the spray jet is uneven, the spray nozzle of the washing suction accessory can be damaged by residues and will need to be cleaned.

- To clean the wash floor and wash upholstery nozzle, loosen the nozzle fastener by turning it and pull it out together with the spray nozzle.

Note

Keep the O-ring/sealing ring in a safe place and reinsert it after cleaning.

Illustration AD

- Clean residues in the spray nozzle under running water.
- Insert the spray nozzle into the nozzle fastener and fasten it again by turning it.
- Also clean residues in the spray nozzle of the wash crevice nozzle under running water.

Cleaning the sieve in the fresh water tank

Note

On the bottom of the fresh water tank there is a filter on which dirt particles can settle and thereby obstruct the water flow.

Therefore, regularly rinse out the fresh water tank.

- Remove the fresh water tank, see chapter *Removing the fresh water tank*.
- Clean the sieve.
 - Fold the tank cap up.
 - Release the lock.
 - Remove the water hose from the tank.
The sieve is located at the end of the water hose.
 - Clean the sieve under running water.
- Rinse the fresh water tank with clear water.

Illustration AE

- Insert the sieve.
- Lock the fresh water tank.
- Install the fresh water tank, see chapter *Installing the fresh water tank*.

Troubleshooting guide

No water emitted from the nozzle

Fresh water tank empty

- Fill up the fresh water tank.

Fresh water sieve is dirty,

- Clean the fresh water filter.

Fresh water tank not installed correctly.

- Install the fresh water tank correctly.

Connection between accessory and spray/suction hose not correct.

- Establish the correct connection.

Detergent pump defective,

- assign Customer Service.

Spray jet uneven

Spray nozzle on the accessory for washing vacuum cleaning is soiled.

- Clean the spray nozzle on the respective accessory.

Poor suction performance

The air damper is open too wide.

- Close the air damper.

Accessory, suction hose or suction are clogged.

- Remove the blockage.

The filter bag is full.

- Empty the filter bag.

The filter cartridge is soiled.

- Cleaning the cartridge filter

The cartridge filter is worn out.

- Replace the cartridge filter.

Detergent pump loud

Fresh water tank empty

- Fill up the fresh water tank.

Warranty

The warranty conditions issued by our sales company responsible apply in all countries. We shall remedy possible malfunctions on your device within the warranty period free of cost, provided that a material or manufacturing defect is the cause. In a warranty case, please contact your dealer (with the purchase receipt) or the next authorised customer service site. (See overleaf for the address)

Technical data

Electrical connection

Frequency	Hz	50-60
Voltage	V	220-240
Power protection (slow-blowing)	A	10
Nominal power	W	1000

Device performance data

Max. fresh water filling quantity	l	4
Max. waste water filling quantity	l	4
Max. cleaning solution temperature (T in max.)	°C	50

Dimensions and weights

Weight (without accessories)	kg	7,6
Length x width x height	mm	430x385x535

Determined values in acc. with EN 60704-2-1

Sound pressure level	dB(A)	74
----------------------	-------	----

Subject to technical modifications.

Contenu

Remarques générales	17
Utilisation conforme	17
Protection de l'environnement	17
Service après-vente	17
Accessoires et pièces de rechange	17
Etendue de livraison	18
Symboles sur l'appareil	18
Description de l'appareil	18
Utilisation	19
Entretien et maintenance	22
Dépannage en cas de défaut	22
Garantie	23
Caractéristiques techniques	23

Remarques générales



Veillez lire le présent le manuel d'instructions original et les consignes de sécurité jointes avant la première utilisation de l'appareil. Suivez ces instructions. Conservez les deux manuels pour une utilisation ultérieure ou pour le propriétaire suivant.

- Le non-respect des manuels d'instructions et des consignes de sécurité peut entraîner des dommages sur l'appareil et des dangers pour l'opérateur et d'autres personnes.
- Informer immédiatement le vendeur en cas de dommage dû au transport.
- Vérifiez le contenu de l'emballage lors du déballage, qu'il ne manque pas d'accessoires et qu'il n'y a pas de dommage.

Utilisation conforme

Utiliser l'appareil uniquement pour un usage ménager privé.

- L'appareil est destiné à être utilisé comme nettoyeur par pulvérisation-extraction pour le nettoyage d'entretien ou le nettoyage en profondeur des moquettes, conformément aux descriptions et aux consignes de sécurité figurant dans le présent manuel.
- Une buse pour sols durs pour la buse pou sol de lavage (incluse dans l'étendue de la livraison) permet également de nettoyer les sols durs.
- Les accessoires correspondants (inclus dans l'étendue de livraison) permettent également une utilisation comme aspirateur humide et de poussières.

Protection de l'environnement



Les matériaux d'emballage sont recyclables. Veillez éliminer les emballages dans le respect de l'environnement.



Les appareils électriques et électroniques contiennent des matériaux précieux recyclables et souvent des composants tels que des piles, batteries ou de l'huile représentant un danger potentiel pour la santé humaine et l'environnement, s'ils ne sont pas manipulés ou éliminés correctement. Ces composants sont cependant nécessaires pour le fonctionnement correct de l'appareil. Les appareils marqués par ce symbole ne doivent pas être jetés dans les ordures ménagères.

Remarques concernant les matières composantes (REACH)

Les informations actuelles concernant les matières composantes sont disponibles sous : www.kaercher.de/REACH

Service après-vente

Notre filiale KÄRCHER répondra volontiers à toutes vos questions ou défauts.

Accessoires et pièces de rechange

Utiliser exclusivement des accessoires et pièces de rechange originaux. Ceux-ci garantissent le fonctionnement sûr et sans défaut de votre appareil.

Des informations sur les accessoires et pièces de rechange sont disponibles sur le site Internet www.kaercher.com.

Etendue de livraison

L'étendue de livraison de l'appareil est illustrée sur l'emballage. Lors du déballage, vérifiez que le contenu de la livraison est complet. Si un accessoire manque ou en cas de dommage dû au transport, veuillez informer votre distributeur.

Symboles sur l'appareil

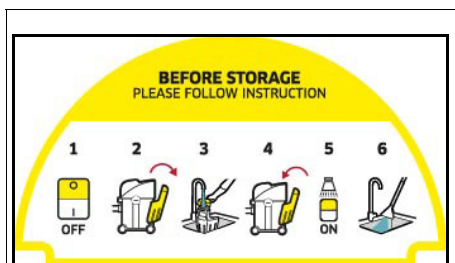

Sur la tablette de l'appareil se trouve un autocollant qui décrit le nettoyage de l'appareil avant de le ranger :

- 1 Eteindre l'appareil.
- 2 Retirer le réservoir d'eau propre.
- 3 Remplir le réservoir d'eau propre d'env. 1 litre d'eau claire.
- 4 Insérer le réservoir d'eau propre.
- 5 Appuyer sur l'interrupteur de pulvérisation.
- 6 Laisser l'eau pulvérisée s'écouler dans le lavabo. Voir également le chapitre *Terminer l'utilisation*

Description de l'appareil

Selon le modèle choisi, il existe des différences d'équipement. L'équipement spécifique est décrit sur l'emballage de l'appareil.

Pour les figures, voir la page des graphiques.

Illustration A

- ① Raccordement tuyau d'aspiration
- ② Raccordement tuyau de pulvérisation
- ③ Tête de l'appareil
- ④ Interrupteur pour pulvériser de l'eau et du détergent
- ⑤ Interrupteur marche/arrêt pour l'aspiration
- ⑥ Poignée encastree sur la tête de l'appareil
- ⑦ Poignée de transport
- ⑧ Bouton de déverrouillage du réservoir d'eau propre
- ⑨ Réservoir d'eau propre
- ⑩ Rangement, cordon d'alimentation
- ⑪ Câble d'alimentation avec fiche secteur
- ⑫ Réservoir
- ⑬ Support pour tube d'aspiration et accessoires
- ⑭ Roues directionnelles (5x)
- ⑮ Sacs filtrants
- ⑯ Cartouche filtrante
- ⑰ Flexible d'aspiration et aspersion avec levier de pulvérisation et bouton de blocage

- ⑱ Flexibles d'aspiration et aspersion 2 x 0,5 m (2x)
- ⑲ Buse de sol de lavage avec buse pour sol dur
- ⑳ ** suceur pour canapé de lavage
- ㉑ ** suceur fentes de lavage
- ㉒ ** buse pour sol à clips avec insert pour moquette et sol dur pour aspirateur humide et de poussières
- ㉓ ** suceur pour canapés pour l'aspiration de poussières
- ㉔ ** suceur fentes pour l'aspiration de poussières
- ㉕ ** suceur fentes extra-long pour l'aspiration de poussières
- ㉖ ** buse pour sol commutable pour tapis et sols durs pour l'aspiration de poussières
- ㉗ ** Produit de nettoyage RM 519 (100 ml)
- ㉘ ** Produit de nettoyage RM 519 (1000 ml)

** En fonction de la version d'équipement

Mise en service

Remarque

Pour retirer la tête de l'appareil, il faut d'abord retirer le réservoir d'eau fraîche et rabattre la poignée de transport sur le côté vers le bas.

Démontage du réservoir d'eau propre

1. Appuyer sur la touche de déverrouillage.
2. Enlever le réservoir d'eau propre.

Illustration B

Retrait de la tête de l'appareil

1. Tirer la poignée de transport vers l'avant.
Illustration C
La tête de l'appareil est déverrouillée.
2. Retirer la tête de l'appareil.

Illustration D

Monter les roues directionnelles

1. Sortir les roues directionnelles du réservoir.
Illustration D
2. Retourner le réservoir.
3. Pousser les roues directionnelles jusqu'à la butée dans les ouvertures au fond du réservoir.
Illustration E
4. Retourner le réservoir.

Poser la tête de l'appareil

1. Poser la tête de l'appareil sur le réservoir.
2. Tirer la poignée de transport vers le haut. La tête de l'appareil est verrouillée.

Illustration F

Monter le réservoir d'eau propre

1. Insérer le réservoir d'eau propre en bas.
2. Pousser le réservoir d'eau propre en haut contre la tête de l'appareil.
3. S'assurer que le réservoir d'eau propre est bien enclenché.

Illustration G

Raccorder le flexible d'aspiration et de pulvérisation

1. Enfoncer le flexible d'aspiration et le flexible de pulvérisation sur le raccord de l'appareil, les deux parties doivent s'enclencher de manière audible.

Illustration H

2. Selon les besoins, monter les accessoires. Voir chapitre *Montage des accessoires*.

Utilisation

Montage des accessoires

Monter les accessoires pour le lavage par injection/extraction

Nettoyage de sol

Utiliser la buse de sol de lavage pour le nettoyage de la moquette ou du sol dur (avec la buse pour sol dur).

1. Assembler les tubes d'aspiration et aspersion et les raccorder au tuyau d'aspiration, toutes les pièces doivent s'enclencher de manière audible.

Illustration I

2. Enfoncer la buse de sol de lavage sur les tubes d'aspiration et aspersion jusqu'à ce qu'elle s'enclenche de manière audible.

Remarque

Pour le nettoyage des sols durs, utiliser l'accessoire pour sols durs.

- Enfoncer la buse de sol dur sur la buse de lavage jusqu'à ce qu'elle s'enclenche de manière audible. La lèvre en caoutchouc est orientée vers l'avant, les bandes de brossage vers l'arrière.

Illustration J

Nettoyage de meubles capitonnés et surfaces textiles

Selon les besoins, utiliser le suceur pour canapés de lavage ou le suceur pour fentes de lavage pour nettoyer par exemple les coussins et les matelas.

- Enfoncer le suceur pour canapés de lavage ou le suceur pour fentes de lavage sur la poignée du tuyau d'aspiration jusqu'à ce qu'il s'enclenche de manière audible.

Illustration K

Illustration L

Monter les accessoires pour l'aspiration humide et de poussières

1. Assembler les tubes d'aspiration et aspersion de nettoyage au sol et les raccorder au tuyau d'aspiration, toutes les pièces doivent s'enclencher de manière audible.

Illustration I

2. Pousser la buse pour sol sur les tubes d'aspiration et d'aspersion.

Illustration M

3. En fonction du revêtement de sol et des besoins de nettoyage, veiller à utiliser les bons inserts ou les bons réglages pour la buse pour sol.

Remarque

Utilisation de la buse pour sol avec inserts

- *Pour le nettoyage de moquettes, utiliser l'insert pour moquette.*
- *Pour le nettoyage de la saleté sèche, des sols durs ou de l'eau - utiliser l'insert de mélange (bande de brossage et lèvre en caoutchouc).*

Illustration N

Remarque

Utilisation de la buse pour sol commutable

- *Utiliser uniquement pour aspirer les salissures sèches.*
- *Utiliser la position avec des bandes de brosse rétractées sur la face inférieure pour le nettoyage de moquettes.*
- *Pour le nettoyage des sols durs, utiliser une position avec des bandes de brosses étendues sur la partie inférieure.*

Illustration O

4. Pour nettoyer par exemple des fauteuils et canapés, glisser suceurs canapés ou fentes directement sur la poignée du tuyau d'aspiration.

Illustration P

Démontage des accessoires

Séparer les accessoires pour le nettoyage par injection/extraction

1. Retirer l'embout pour sols durs du suceur pour sols de lavage.

Illustration J

2. Appuyer sur la touche de déverrouillage et séparer la buse de sol de lavage des tuyaux d'aspiration et aspersion.

Illustration J

3. Appuyer sur la touche de déverrouillage et séparer les tuyaux d'aspiration et aspersion.

Illustration I

4. Appuyer sur la touche de déverrouillage de la fente de lavage ou fentes et la débrancher du tuyau d'aspiration.

Illustration K

Illustration L

Séparer les accessoires pour l'aspiration de poussières

1. Séparer la buse pour sol du tube d'aspiration et d'aspersion.

Illustration M

2. Appuyer sur la touche de déverrouillage et séparer les tubes d'aspiration et aspersion.

Illustration I

3. Séparer le suceur pour canapés ou fentes du tuyau d'aspiration.

Illustration P

Remplir le réservoir d'eau propre

ATTENTION

L'utilisation de produits de nettoyage inappropriés peut endommager l'appareil et entraîner l'exclusion de la garantie.

ATTENTION

Le réservoir d'eau propre doit être bien positionné dans l'appareil.

Remarque

Si besoin, utiliser du détergent RM 519 KÄRCHER pour le nettoyage pour textiles.

- *Verser le détergent et remplir d'eau jusqu'au repère.*
- *Le volume de remplissage complet est de 4,0 litre au maximum.*

Remarque

Le réservoir d'eau propre peut être retiré à tout moment pour être rempli ou être rempli directement sur l'appareil.

Remplissage du réservoir d'eau directement sur l'appareil

1. Rabattre le bouchon du réservoir vers le haut.
2. Verser 100 à 200 ml de nettoyant pour tapis RM 519 (la quantité peut varier en fonction du degré

d'encrassement) dans le réservoir d'eau fraîche, remplir avec de l'eau du robinet, ne pas trop remplir.

3 Fermer le bouchon de réservoir.

Démonter le réservoir d'eau pour le remplir

1. Démonter le réservoir d'eau propre, voir chapitre *Démontage du réservoir d'eau propre*.
2. Rabattre le bouchon du réservoir vers le haut.
3. Remplissage, voir « 2 » dans « Remplissage du réservoir d'eau directement sur l'appareil »

Illustration Q

4. Fermer le bouchon de réservoir.
5. Monter le réservoir d'eau propre, voir chapitre *Monter le réservoir d'eau propre*.

Démarrage de l'appareil

Remarque

Selon les besoins en nettoyage, les fonctions d'aspiration et d'aspersion peuvent être activées et utilisées indépendamment ou simultanément.

1. Brancher la fiche secteur dans la prise de courant.

Illustration R

2. Pour la fonction aspiration, mettre l'appareil en marche en appuyant sur l'interrupteur de marche (position I).
Le moteur thermique démarre.

Illustration S

3. Pour vaporiser l'eau avec le détergent, appuyer sur l'interrupteur d'aspersion.
Le voyant de l'interrupteur s'allume et la pompe démarre.

Illustration T

4. Fermer complètement le clapet d'air de défaut.

Illustration U

Méthodes de nettoyage

Conseils de nettoyage

- Vaporiser à l'avance les zones très sales et laisser la solution de nettoyage agir pendant 5 à 10 minutes.
- Travailler toujours de la lumière à l'ombre (de la fenêtre à la porte).
- Travailler toujours de la zone nettoyée à la zone non nettoyée.
- Plus le revêtement est sensible (tapis orientaux, berbères, tissu d'ameublement), plus la concentration de détergent est faible.
- La moquette à dos de jute peut rétrécir et les couleurs peuvent dégorger si le travail est trop humide.
- À l'état encore mouillé, brosser les tapis à poils longs dans le sens du fil après les avoir nettoyés (par exemple avec un balai pour tapis ou une brosse pour sols).
- Une imperméabilisation après le nettoyage à l'eau évite un ré-encrassement rapide du revêtement textile.
- Ne pas marcher sur la zone nettoyée ou ne pas y poser de meubles avant qu'elle soit parfaitement sèche de manière à éviter tout impact et tache de rouille.
- Pour améliorer le résultat du nettoyage, rincer l'objet à l'eau claire après avoir appliqué des détergents.

Aspiration et aspersion

Remarque

L'eau chaude (maximum 50 °C) augmente le pouvoir nettoyant.

Remarque

Pour le nettoyage, utiliser uniquement le produit de nettoyage RM 519 de KärCHER.

ATTENTION

Danger lié à la solution de nettoyage

Risque d'endommagement

Avant d'utiliser l'appareil, vérifier la tenue des couleurs et la résistance à l'eau de l'objet à nettoyer sur une zone peu visible.

ATTENTION

Utilisez l'appareil uniquement sur des sols présentant un revêtement imperméable, tels que p.ex. un parquet laqué, des carreaux émaillés ou du linoléum.

ATTENTION

Pour éviter d'endommager le sac filtrant, ne pas utiliser de sac filtrant pour l'aspiration par aspersion.

1. S'assurer que le sac filtrant est retiré.
2. Monter l'accessoire souhaité, voir le chapitre *Montage des accessoires*.
3. Remplir le réservoir d'eau propre avec du produit de nettoyage et de l'eau, voir chapitre *Remplir le réservoir d'eau propre*.
4. Allumer l'appareil (position I), voir chapitre *Démarrage de l'appareil*.
Le moteur thermique démarre.

Illustration S

5. Fermer complètement la vanne d'air de défaut.

Illustration U

6. Appuyer sur l'interrupteur de pulvérisation.
Le voyant de l'interrupteur s'allume et la pompe démarre

Illustration T

7. Pour vaporiser la solution de nettoyage, actionner le levier sur la poignée.

Illustration V

La solution de nettoyage est pulvérisée.

8. Pour pulvériser de grandes surfaces, actionner d'abord le levier sur la poignée, puis appuyer sur le bouton de blocage.
- #### Illustration W
9. Repasser plusieurs fois en bande sur la surface à nettoyer. Tirer pour cela la buse vers l'arrière, sans pousser.

Remarque

Dès que le réservoir d'eau sale est plein, le flotteur ferme l'ouverture d'aspiration et la vitesse de rotation de l'appareil augmente et fait du bruit.

10. Après le travail de nettoyage, éteindre l'appareil (position O), voir chapitre *Arrêter l'appareil*.

Illustration S

Remarque

Après l'arrêt de l'appareil, il y a encore du liquide résiduel dans l'accessoire de lavage qui s'écoule sur le sol. Pour aspirer ce liquide résiduel, enclencher à nouveau brièvement la fonction d'aspiration de l'appareil et enlever le liquide résiduel du sol.

11. Allumer l'appareil (position I), voir chapitre *Démarrage de l'appareil* et aspirer les liquides résiduels.
12. Éteindre l'appareil (position I), voir chapitre *Arrêter l'appareil*.

Illustration S

13. Vider le réservoir, voir chapitre *Vider le réservoir*.

Illustration Z

Salissure légère / normale avec la méthode en une étape

- Appuyer sur l'interrupteur de pulvérisation, voir chapitre *Aspiration et aspersion*
Illustration T
- Asperger et aspirer simultanément la solution de nettoyage en une seule opération.
- Éteindre l'interrupteur d'aspersion et aspirer les restes de solution de nettoyage.
- Après le nettoyage, réaliser un nettoyage du canapé et de la moquette à l'eau propre et chaude et l'imprégner au besoin.

Encrassement important ou taches avec la méthode en deux étapes

- Appuyer sur l'interrupteur de pulvérisation, voir chapitre *Aspiration et aspersion*
Illustration T
- Appliquer la solution de nettoyage et laisser agir 5 à 10 minutes.
La fonction d'aspiration reste alors désactivée.
- Après le temps d'action, nettoyer la surface comme pour un encrassement léger / normal.
- Après le nettoyage, réaliser un nettoyage du canapé et de la moquette à l'eau propre et chaude et l'imprégner au besoin.

Aspiration de l'eau

ATTENTION

Domage du sac filtrant

L'utilisation d'un sac filtrant lors de l'aspiration de l'eau peut l'endommager.

N'utilisez pas de sac filtrant pour aspirer de l'eau.

- Retirer le sac filtrant.
- Monter l'accessoire souhaité, voir le chapitre *Montage des accessoires*.
- Allumer l'appareil, voir chapitre *Démarrage de l'appareil*.

Illustration S

- Pour aspirer de grandes quantités d'eau, ouvrir complètement la vanne d'air de défaut.

Illustration X

Remarque

Dès que le réservoir d'eau sale est plein, le flotteur ferme l'ouverture d'aspiration et la vitesse de rotation de l'appareil augmente et fait du bruit.

- Vider le réservoir, voir chapitre *Vider le réservoir*.

Aspiration de poussières

ATTENTION

Domages matériels dus à une aspiration sans sac filtrant

L'appareil peut être endommagé.

Lors de l'aspiration de poussières, toujours travailler avec un sac filtrant inséré au préalable.

ATTENTION

Endommagement de la cartouche filtrante

Lors de la commutation d'aspiration à l'eau vers l'aspiration à sec, la cartouche filtrante mouillée peut se colmater et devenir inutilisable.

Laisser sécher suffisamment la cartouche filtrante avant l'aspiration à sec ou la remplacer par une cartouche filtrante sèche.

Remplacer la cartouche filtrante si besoin.

Remarque

Le réservoir et les accessoires doivent être secs, sinon les salissures risquent d'adhérer.

- S'assurer que le réservoir et les accessoires sont secs.
- Mettre le sac filtrant en place.
 - Déplier complètement le sac filtrant.
 - Placer le sac filtrant sur le raccord de l'appareil et appuyer fermement.

Illustration AA

- Monter l'accessoire souhaité, voir le chapitre *Montage des accessoires*.
- Allumer l'appareil (position I), voir chapitre *Démarrage de l'appareil*.

Illustration S

- Régler la puissance d'aspiration avec le curseur de carence d'air.

Illustration Y

- Éteindre l'appareil, voir chapitre *Arrêter l'appareil*.

Illustration S

Arrêter l'appareil

- Appuyer sur l'interrupteur d'aspersion.
La pompe s'arrête et le voyant de l'interrupteur ne s'allume plus.

Illustration T

- Appuyer sur l'interrupteur d'arrêt (position O).
Le moteur thermique s'arrête.

Illustration S

- Retirer la fiche secteur de la prise de courant.

Vider le réservoir d'eau propre

- Démonter le réservoir d'eau propre, voir chapitre *Démontage du réservoir d'eau propre*.
- Vider le réservoir d'eau propre
- Monter le réservoir d'eau propre, voir chapitre *Monter le réservoir d'eau propre*.

Vider le réservoir

Remarque

Dès que le réservoir est plein, le flotteur ferme l'ouverture d'aspiration et la vitesse de rotation de l'appareil augmente et fait du bruit. Éteindre immédiatement l'appareil et vider les eaux usées.

- Éteindre l'appareil. Voir chapitre *Arrêter l'appareil*
- Retirer le tuyau d'aspiration et le tuyau de pulvérisation.
- Retirer la tête d'appareil, voir chapitre *Retrait de la tête de l'appareil*.
- Vider le réservoir.

Illustration Z

- Mettre en place la tête d'appareil, voir chapitre *Poser la tête de l'appareil*.
- Monter le réservoir d'eau propre, voir chapitre *Monter le réservoir d'eau propre*.

Terminer l'utilisation

Remarque

Pour éviter que des particules de nettoyage et de saleté ne restent dans les conduites, effectuer un nettoyage (sans ajout de produits de nettoyage) après chaque utilisation.

- Rincer les conduites de pulvérisation dans l'appareil.
 - Remplir le réservoir d'eau propre d'env. 1 litre d'eau claire.
 - Appuyer sur l'interrupteur de pulvérisation.
Le voyant de l'interrupteur s'allume et la pompe démarre
 - Centrer le tuyau d'aspersion/d'aspiration au-dessus d'un écoulement jusqu'à ce que l'eau claire soit épuisée.

2. Éteindre l'appareil, voir chapitre *Arrêter l'appareil*.
3. Débrancher les accessoires, voir chapitre *Démontage des accessoires*
4. Éliminer le liquide restant dans le tuyau d'aspersion/d'aspiration.
 - a Appuyer sur la touche de déverrouillage et retirer le tuyau de pulvérisation/d'aspiration de l'appareil.
 - b Appuyer sur le levier de la poignée du tuyau d'aspiration et laisser le liquide s'écouler.

Illustration V

Remarque

Pour que le liquide puisse sécher complètement, ne pas enrouler le tuyau de pulvérisation/d'aspiration autour de l'appareil pour le faire sécher.

Remarque

Pour éviter les flaques dans les zones d'habitation (par ex. sur la moquette, le parquet), verser le liquide résiduel dans un récipient approprié (par ex. lavabo, seau).

5. Nettoyer les accessoires individuellement sous l'eau courante et les laisser ensuite sécher.

Remarque

L'eau résiduelle éventuellement présente peut s'égoutter, c'est pourquoi il est préférable de la verser dans la douche ou la baignoire.

6. Vider le réservoir, voir chapitre *Vider le réservoir*.
7. Bien rincer le réservoir à l'eau claire.
8. Si nécessaire, p.ex. si le filtre du réservoir d'eau propre est encrassé, rincer le réservoir d'eau propre à l'eau claire, voir chapitre *Nettoyer le filtre dans le réservoir d'eau propre*.
9. Laisser l'appareil ouvert pour qu'il sèche.
10. Après séchage complet, fixer les tubes d'aspiration de pulvérisation sur le porte-accessoires.
11. Entposer l'appareil dans une pièce sèche à l'abri du gel.

Entretien et maintenance

Consignes générales d'entretien

- Entretien de l'appareil et les accessoires en matière synthétique à l'aide d'un détergent pour synthétique du commerce.
- Rincer si nécessaire le réservoir et les accessoires à l'eau et les sécher avant toute réutilisation.

Nettoyage de la cartouche filtrante

Remarque

Si nécessaire, essuyer délicatement le filtre à cartouche avec un chiffon humide.

1. Démontez la tête d'appareil, voir chapitre *Poser la tête de l'appareil*.
2. Il est possible de déverrouiller et de retirer le filtre en la tournant dans le sens du symbole .

Illustration AB

3. Ne pas frotter ou brosser le filtre lors du nettoyage.
4. Laisser sécher complètement le filtre avant de le réutiliser.

Illustration AC

5. Remise en place de la cartouche filtrante :
 - Monter le filtre sur le panier de filtrage, le tourner dans le sens du symbole  et veiller à la fixation correcte.

Illustration AB

Nettoyer la buse de pulvérisation

Remarque

Si le jet de pulvérisation n'est pas uniforme, la buse de pulvérisation de l'accessoire de lavage peut être bouchée par des résidus et doit être nettoyée.

1. Pour nettoyer la buse de lavage du sol et des canapés, desserrer la fixation de la buse en la tournant et le retirer avec la buse de pulvérisation.

Remarque

Conserver soigneusement le joint torique d'étanchéité et le remettre en place après le nettoyage.

Illustration AD

2. Nettoyer les résidus dans la buse de pulvérisation sous l'eau courante.
3. Insérer la buse de pulvérisation dans la fixation de la buse et la fixer à nouveau en la tournant.
4. Nettoyer les résidus dans la buse de pulvérisation du suceur fentes de lavage également sous l'eau courante.

Nettoyer le filtre dans le réservoir d'eau propre

Remarque

Au fond du réservoir d'eau propre se trouve un tamis sur lequel des particules de saleté peuvent se déposer et ainsi gêner le passage de l'eau.

Il faut donc rincer régulièrement le réservoir d'eau propre.

1. Démontez le réservoir d'eau propre, voir chapitre *Démontage du réservoir d'eau propre*.
2. Nettoyer le tamis.
 - a Rabattre le bouchon du réservoir vers le haut.
 - b Libérer le verrouillage.
 - c Retirer le flexible d'eau du réservoir.
Le tamis se trouve à l'extrémité du flexible d'eau.
 - d Nettoyer le tamis à l'eau courante.
3. Rincer le réservoir d'eau propre à l'eau claire.

Illustration AE

4. Mettre le tamis en place.
5. Verrouiller le réservoir d'eau propre.
6. Monter le réservoir d'eau propre, voir chapitre *Monter le réservoir d'eau propre*.

Dépannage en cas de défaut

Aucune fuite d'eau au niveau de la buse

Réservoir d'eau propre vide

- Remplir le réservoir d'eau propre.
- Tamis d'eau propre encrassé,
- Nettoyer le filtre à eau propre.

Réservoir d'eau propre mal installé.

- Monter le réservoir d'eau propre.

Raccord entre les accessoires et le tuyau d'aspersion/d'aspiration incorrect.

- Établir une connexion correcte.

Pompe pour le détergent défectueuse,

- Faire appel au service après-vente.

Jet de pulvérisation irrégulier

La buse de pulvérisation de l'accessoire pour le nettoyeurs par injection/extraction est encrassée.

- Nettoyer la buse de pulvérisation de l'accessoire concerné.

Puissance d'aspiration insuffisante

Le clapet d'air de défaut est trop ouvert.

- Fermer le clapet d'air de défaut.

Les accessoires, le tuyau d'aspiration ou les tubes d'aspiration et aspersion sont bouchés.

- Retirer le bouchon.

Le sac filtrant est plein.

- Vider le sac filtrant.

La cartouche filtrante est encrassée.

- Nettoyage de la cartouche filtrante
La cartouche filtrante est usée.
- Remplacer la cartouche filtrante.

Pompe pour le détergent bruyante

Réservoir d'eau propre vide

- Remplir le réservoir d'eau propre.

Garantie

Les conditions de garantie publiées par notre société commerciale compétente s'appliquent dans chaque pays. Nous remédions gratuitement aux défauts possibles sur votre appareil dans la durée de garantie dans la mesure où la cause du défaut est un vice de matériau ou de fabrication. En cas de garantie, veuillez vous adresser à votre distributeur ou au point de service après-vente autorisé le plus proche avec la facture d'achat.

(Voir l'adresse au dos)

Caractéristiques techniques

Raccordement électrique

Fréquence	Hz	50-60
Tension	V	220-240
Fusible principal (lent)	A	10
Puissance nominale	W	1000

Caractéristiques de puissance de l'appareil

Volume max. de remplissage de l'eau du robinet	l	4
Volume max. de remplissage d'eau sale	l	4
Température max. de la solution de nettoyage (T en max.)	°C	50

Dimensions et poids

Poids (sans accessoires)	kg	7,6
Longueur x largeur x hauteur	mm	430x385x535

Valeurs déterminées selon EN 60704-2-1

Niveau de pression acoustique	dB(A)	74
-------------------------------	-------	----

Sous réserve de modifications techniques.

Indice

Avvertenze generali.....	23
Impiego conforme alla destinazione.....	23
Tutela dell'ambiente.....	23
Servizio clienti.....	23
Accessori e ricambi.....	23
Volume di fornitura.....	23
Simboli riportati sull'apparecchio.....	24
Descrizione dell'apparecchio.....	24
Messa in funzione.....	25
Cura e manutenzione.....	28
Guida alla risoluzione dei guasti.....	28
Garanzia.....	29
Dati tecnici.....	29

Avvertenze generali



Prima di utilizzare l'apparecchio per la prima volta, leggere le presenti istruzioni per l'uso originali e le allegate avvertenze di sicurezza. Agire secondo quanto indicato nelle istruzioni.

conservare entrambi i libretti per un uso futuro o per un successivo proprietario.

- In caso di mancata osservanza delle istruzioni per l'uso possono derivare danni all'apparecchio e pericoli per l'operatore e per altre persone.
- Eventuali danni da trasporto vanno comunicati immediatamente al rivenditore.
- Disimballare il contenuto della confezione e controllare l'eventuale mancanza di accessori o danni.

Impiego conforme alla destinazione

Questo apparecchio è destinato esclusivamente all'uso domestico.

- L'apparecchio è destinato all'uso come idropulitrice a spruzzo per la pulizia di manutenzione o la pulizia di base delle moquette con effetto di pulizia profonda, in conformità con le descrizioni e le avvertenze di sicurezza contenute in queste istruzioni per l'uso.
- Anche le superfici dure possono essere pulite applicando un accessorio per superfici dure per l'ugello per lavaggio pavimenti (compreso nel volume di fornitura).
- Con gli accessori appropriati (compresi nel volume di fornitura), l'apparecchio può essere utilizzato anche per l'aspirazione a umido e a secco.

Tutela dell'ambiente



I materiali di imballaggio sono riciclabili. Smaltire gli imballaggi nel rispetto dell'ambiente.



Gli apparecchi elettrici ed elettronici contengono materiali riciclabili preziosi e, spesso, componenti come batterie, accumulatori oppure olio che, se usati o smaltiti non correttamente, possono costituire un potenziale pericolo per la salute umana e per l'ambiente. Questi componenti sono tuttavia necessari per un corretto funzionamento dell'apparecchio. Gli apparecchi contrassegnati con questo simbolo non devono essere smaltiti con i rifiuti domestici.

Avvertenze sulle sostanze componenti (REACH)

Per informazioni aggiornate sulle sostanze componenti si veda: www.kaercher.de/REACH

Servizio clienti

In caso di domande o problemi, la filiale KÄRCHER è felice di potervi aiutare.

Accessori e ricambi

Utilizzando solamente accessori e ricambi originali, si garantisce un funzionamento sicuro e privo di disturbi dell'apparecchio.

Si possono trovare informazioni riguardo ad accessori e ricambi su www.kaercher.com.

Volume di fornitura

Il volume di fornitura dell'apparecchio è riportato sulla confezione. Disimballare la confezione e controllare che il contenuto sia completo. In caso di accessori mancanti o danni dovuti al trasporto si prega di contattare il rivenditore.

Simboli riportati sull'apparecchio



Nello scomparto dell'apparecchio è presente un adesivo che descrive come pulire l'apparecchio prima di riporlo:

- 1 Spegnerne l'apparecchio.
 - 2 Rimuovere il serbatoio dell'acqua pulita.
 - 3 Riempire il serbatoio dell'acqua pulita con ca. 1 litro di acqua pulita.
 - 4 Riposizionare il serbatoio dell'acqua pulita.
 - 5 Premere l'interruttore per la spruzzatura.
 - 6 Scaricare l'acqua di spruzzatura nel lavandino.
- Vedi anche il capitolo *Termine del funzionamento*

Descrizione dell'apparecchio

A seconda del modello selezionato, la dotazione può variare. L'effettiva dotazione è descritta sulla confezione dell'apparecchio.

Per le figure vedi pagina dei grafici.

Figura A

- ① Raccordo tubo flessibile di aspirazione
- ② Raccordo tubo flessibile di aspirazione
- ③ Testa dell'apparecchio
- ④ Interruttore per spruzzare acqua e detergente
- ⑤ Interruttore on/off per l'aspirazione
- ⑥ Portamaniglia sulla testa dell'apparecchio
- ⑦ Maniglia di trasporto
- ⑧ Tasto di sblocco del serbatoio acqua pulita
- ⑨ Serbatoio acqua pulita
- ⑩ Alloggiamento, cavo di collegamento alla rete
- ⑪ Cavo di collegamento alla rete con spina
- ⑫ Serbatoio
- ⑬ Supporto per tubo di aspirazione e accessori
- ⑭ Ruote orientabili (5x)
- ⑮ Sacchetto filtro
- ⑯ Filtro a cartuccia
- ⑰ Tubo flessibile aspirazione spruzzo con leva di nebulizzazione e pulsante di bloccaggio
- ⑱ Tubi aspirazione spruzzo 2 x 0,5 m (2x)
- ⑲ Ugello per lavaggio pavimenti con accessorio per superfici dure
- ⑳ ** Bocchetta lavaggio poltrone
- ㉑ ** Bocchetta lavaggio fessure

- ㉒ ** Bocchetta per pavimenti a clip con inserto per moquette e pavimenti duri per aspirare a umido e a secco
- ㉓ ** Bocchetta poltrone per aspirazione a secco
- ㉔ ** Bocchetta fessure per aspirazione a secco
- ㉕ ** Bocchetta fessure extra-lunga per aspirazione a secco
- ㉖ ** Bocchetta per pavimenti commutabile per tappeti e superfici dure per aspirazione a secco
- ㉗ ** Detergente RM 519 (100 ml)
- ㉘ ** Detergente RM 519 (1000 ml)

** a seconda delle varianti di dotazione

Messa in funzione

Nota

Per rimuovere la testa dell'apparecchio, è necessario prima rimuovere il serbatoio dell'acqua pulita e ripiegare lateralmente la maniglia di trasporto.

Smontaggio del serbatoio dell'acqua pulita

1. Premere il tasto di sblocco.
2. Rimuovere il serbatoio dell'acqua pulita.

Figura B

Rimozione della testa dell'apparecchio

1. Tirare la maniglia di trasporto in avanti.
Figura C
La testa dell'apparecchio è sbloccata.
2. Rimuovere la testa dell'apparecchio.

Figura D

Montaggio delle ruote orientabili

1. Estrarre le ruote orientabili dal serbatoio.
Figura D
2. Capovolgere il serbatoio.
3. Spingere le ruote orientabili nelle aperture sul fondo del serbatoio fino all'arresto.

Figura E

4. Capovolgere il serbatoio.

Applicazione della testa dell'apparecchio

1. Applicare la testa dell'apparecchio sul serbatoio.
2. Tirare la maniglia di trasporto in alto.
La testa dell'apparecchio è bloccata.

Figura F

Montaggio del serbatoio dell'acqua pulita

1. Inserire il serbatoio dell'acqua pulita in basso.
2. Premere la parte superiore del serbatoio dell'acqua pulita contro la testa dell'apparecchio.
3. Assicurarsi che il serbatoio dell'acqua pulita sia inserito.

Figura G

Collegamento del tubo flessibile di aspirazione e spruzzo

1. Collegare il tubo flessibile di aspirazione e quello di spruzzo all'attacco dell'apparecchio; entrambe le parti devono scattare in posizione in modo percettibile.

Figura H

2. Montare gli accessori secondo necessità. Vedi capitolo *Montaggio accessori*.

Messa in funzione

Montaggio accessori

Montaggio accessori per l'aspirazione a lavaggio

Pulizia di pavimenti

Utilizzare l'ugello per lavaggio pavimenti per pulire moquette o pavimenti duri (con l'accessorio per pavimenti duri).

1. Collegare i tubi flessibili aspirazione spruzzo tra loro e collegarli al tubo flessibile di aspirazione; tutte le parti devono innestarsi in modo percettibile.

Figura I

2. Collegare l'ugello per lavaggio pavimenti ai tubi aspirazione spruzzo fino a sentire lo scatto in posizione.

Nota

Per la pulizia di superfici dure, utilizzare l'accessorio per superfici dure.

- Collegare l'accessorio per superfici dure all'ugello per lavaggio pavimenti fino a sentire lo scatto in posizione.

Il labbro di gomma è rivolto verso la parte anteriore, le spazzole a striscia verso la parte posteriore.

Figura J

Pulizia della tappezzeria

A seconda delle esigenze, utilizzare la bocchetta lavaggio poltrone o la bocchetta lavaggio fessure per pulire, ad esempio, imbottiture e materassi.

- Collegare la bocchetta lavaggio poltrone o la bocchetta lavaggio fessure all'impugnatura del tubo flessibile di aspirazione fino a sentire lo scatto in posizione.

Figura K

Figura L

Montaggio accessori per l'aspirazione a umido e a secco

1. Per la pulizia di pavimenti, collegare i tubi aspirazione spruzzo tra loro e collegarli al tubo flessibile di aspirazione; tutte le parti devono innestarsi in modo percettibile.

Figura I

2. Far scorrere la bocchetta per pavimenti sui tubi aspirazione spruzzo.

Figura M

3. A seconda della pavimentazione e del fabbisogno di pulizia, assicurarsi di utilizzare gli accessori o le impostazioni corrette per la bocchetta per pavimenti.

Nota

Impiego bocchetta per pavimenti con accessori

- *Per la pulizia di pavimenti rivestiti a moquette, utilizzare l'accessorio per moquette*
- *Per pulire lo sporco secco, le superfici dure o l'acqua, utilizzare l'accessorio di miscelazione (spazzole a striscia e labbro di gomma).*

Figura N

Nota

Impiego bocchetta per pavimenti commutabile

- *Utilizzare solo per aspirare lo sporco secco.*
- *Per la pulizia di moquette, utilizzare la posizione con le spazzole a striscia retratte sul lato inferiore.*
- *Per la pulizia di superfici dure, utilizzare la posizione con le spazzole a striscia retratte sul lato inferiore.*

Figura O

4. Per pulire le poltrone, ad esempio, far scorrere la bocchetta poltrone o la bocchetta fessure diretta-

mente sull'impugnatura del tubo flessibile di aspirazione.

Figura P

Smontaggio degli accessori

Smontaggio degli accessori per aspirazione a lavaggio

1. Rimuovere l'accessorio per pavimenti duri dall'ugello per lavaggio pavimenti.

Figura J

2. Premere il tasto di sblocco e scollegare l'ugello per lavaggio pavimenti dai tubi aspirazione spruzzo.

Figura J

3. Premere il tasto di sblocco e scollegare i tubi aspirazione spruzzo l'uno dall'altro.

Figura I

4. Premere il tasto di sblocco della bocchetta di lavaggio o della bocchetta fessure e scollegarlo dal tubo flessibile di aspirazione.

Figura K

Figura L

Smontaggio accessori per aspirazione a secco

1. Smontare la bocchetta per pavimenti dal tubo aspirazione spruzzo.

Figura M

2. Premere il tasto di sblocco e scollegare i tubi aspirazione spruzzo.

Figura I

3. Scollegare la bocchetta poltrone o la bocchetta fessure dal tubo flessibile di aspirazione.

Figura P

Riempimento del serbatoio dell'acqua pulita

ATTENZIONE

L'uso di detersivi non idonei può danneggiare l'apparecchio e comportare la decadenza della garanzia.

ATTENZIONE

Il serbatoio dell'acqua pulita deve essere fissato saldamente nell'apparecchio.

Nota

Se necessario, per pulire i tessuti utilizzare il detersivo KÄRCHER RM 519.

- *Versare il detersivo e riempire con acqua.*
- *La quantità di riempimento completo è di max 4,0 litri.*

Nota

Il serbatoio dell'acqua pulita può essere estratto per riempirlo o può essere riempito direttamente montato all'apparecchio.

Riempimento del serbatoio dell'acqua direttamente nell'apparecchio

1. Ripiegare il tappo del serbatoio verso l'alto.
2. Versare 100 - 200 ml di detersivo per tappeti RM 519 (la quantità può variare a seconda del grado di sporcizia) nel serbatoio dell'acqua pulita, riempire con acqua di rubinetto, non riempire eccessivamente.
3. Chiudere il tappo del serbatoio.

Rimozione del serbatoio dell'acqua per riempirlo

1. Smontare il serbatoio dell'acqua pulita, vedi capitolo *Smontaggio del serbatoio dell'acqua pulita*.
2. Ripiegare il tappo del serbatoio verso l'alto.
3. Per il riempimento, vedi "2" al punto "Serbatoio dell'acqua direttamente nell'apparecchio".

Figura Q

4. Chiudere il tappo del serbatoio.

5. Montare il serbatoio dell'acqua pulita, vedi capitolo *Montaggio del serbatoio dell'acqua pulita*.

Accensione dell'apparecchio

Nota

A seconda del fabbisogno di pulizia, le funzioni di aspirazione e spruzzatura possono essere attivate e utilizzate indipendentemente o contemporaneamente.

1. Inserire la spina di rete nella presa.
2. Per accendere l'apparecchio per la funzione di aspirazione, premere l'interruttore On (posizione I). Il motore di aspirazione si avvia.

Figura R

3. Premere l'interruttore per la spruzzatura per spruzzare l'acqua con il detergente. La spia sull'interruttore si accende e la pompa si avvia.

Figura T

4. Chiudere completamente la valvola dell'aria secondaria.

Figura U

Metodi di pulizia

Consigli per la pulizia

- Spruzzare preventivamente le aree molto sporche e lasciare agire la soluzione detergente per 5-10 minuti.
- Lavorare sempre dalla luce verso l'ombra (dalla finestra alla porta).
- Lavorare sempre dall'area pulita verso quella non pulita.
- Più sensibile è il rivestimento (tappeti orientali, tappeti berberi, tessuti da tappezzeria), minore è la concentrazione di detergente da usare.
- I tappeti con dorso in juta possono restringersi e perdere il colore se vengono bagnati eccessivamente.
- Spazzolare il tappeto bagnato nella direzione del vello dopo averlo pulito quando è ancora bagnato (ad es. con una scopa a pelo o uno spazzolone).
- L'impregnatura dopo la pulizia a umido impedisce che il rivestimento tessile si risporchi velocemente.
- Per evitare punti di pressione o macchie di ruggine, camminare o posizionare dei mobili sulla superficie pulita solo dopo che si è asciugata.
- Per migliorare il risultato di pulizia, sciacquare l'oggetto con acqua pulita dopo l'utilizzo di detergenti.

Aspirazione a spruzzo

Nota

L'acqua calda (massimo 50° C) migliora l'efficacia della pulizia.

Nota

Per la pulizia utilizzare esclusivamente il detergente RM 519 di KÄRCHER.

ATTENZIONE

Pericolo derivante dalla soluzione detergente

Pericolo di danneggiamento

Prima di utilizzare l'apparecchio, verificare la resistenza al calore dell'oggetto da pulire e la sua impermeabilità in un punto non visibile.

ATTENZIONE

Utilizzare l'apparecchio solo su superfici dure con un rivestimento impermeabile, ad es. piastrelle smaltate o linoleum, ad es. piastrelle smaltate o linoleum.

ATTENZIONE

Per evitare di danneggiare il sacchetto filtro, non utilizzare un sacchetto filtro per l'aspirazione a spruzzo.

1. Assicurarsi che il sacchetto filtro sia stato rimosso.
2. Montare gli accessori desiderati, vedi capitolo *Montaggio accessori*.
3. Riempire il serbatoio dell'acqua pulita con detergente e acqua, vedere il capitolo *Riempimento del serbatoio dell'acqua pulita*.
4. Accendere l'apparecchio (posizione I), vedi capitolo *Accensione dell'apparecchio*. Il motore di aspirazione si avvia.

Figura S

5. Chiudere completamente la valvola dell'aria secondaria.

Figura U

6. Premere l'interruttore per la spruzzatura. La spia sull'interruttore si accende e la pompa si avvia.

Figura T

7. Per spruzzare la soluzione detergente, azionare la leva sull'impugnatura.

Figura V

La soluzione detergente viene spruzzata.

8. Per spruzzare grandi superfici, premere prima la leva sull'impugnatura e poi il pulsante di blocco.

Figura W

9. Passare sulla superficie da pulire incrociando. Tirare indietro l'ugello, non spingere.

Nota

Se il serbatoio dell'acqua sporca è pieno, un galleggiante chiude l'apertura di aspirazione e l'apparecchio funziona a regime elevato e fa rumore.

10. Dopo la pulizia, spegnere l'apparecchio (posizione O), vedi capitolo *Spegnimento dell'apparecchio*.

Figura S

Nota

Dopo aver spento l'apparecchio, nell'accessorio di lavaggio c'è ancora del liquido residuo che fuoriesce sul pavimento. Per aspirare il liquido residuo, riaccendere brevemente la funzione aspirante dell'apparecchio e rimuovere il liquido residuo dal pavimento.

11. Accendere l'apparecchio (posizione I), vedi capitolo *Accensione dell'apparecchio* e aspirare il liquido residuo.
12. Spegnere l'apparecchio (posizione O), vedi capitolo *Spegnimento dell'apparecchio*.

Figura S

13. Svuotare il serbatoio, vedi capitolo *Svuotamento del serbatoio*.

Figura Z

Sporco leggero/normale con il metodo in una sola fase

1. Premere l'interruttore per la spruzzatura, vedi capitolo *Aspirazione a spruzzo*.
2. Spruzzare la soluzione detergente in una sola passata e aspirare.
3. Spegnere l'interruttore di spruzzatura e aspirare la soluzione detergente residua.
4. Dopo la pulizia, risciacquare le imbottiture e la moquette con acqua calda e pulita e impregnare a piacere.

Sporco ostinato o macchie con il metodo in due fasi

1. Premere l'interruttore per la spruzzatura, vedi capitolo *Aspirazione a spruzzo*.

Figura T

2. Applicare la soluzione detergente e lasciare agire per 5-10 minuti.

La funzione aspirante rimane disattivata.

3. Dopo il tempo di azione, pulire la superficie come per lo sporco leggero/normale.

4. Dopo la pulizia, risciacquare le imbottiture e la moquette con acqua calda e pulita e impregnare a piacere.

Aspiraliquidi

ATTENZIONE

Danneggiamento del sacchetto filtro

Se si utilizza un sacchetto filtro per l'aspirazione liquidi, questo potrebbe danneggiarsi.

Non utilizzare alcun sacchetto filtro durante l'aspirazione liquidi.

1. Rimuovere il sacchetto filtro.

2. Montare gli accessori desiderati, vedi capitolo *Montaggio accessori*.

3. Accendere l'apparecchio, vedere capitolo *Accensione dell'apparecchio*.

Figura S

4. Per aspirare grandi quantità d'acqua, aprire completamente la valvola dell'aria secondaria.

Figura X

Nota

Se il serbatoio dell'acqua sporca è pieno, un galleggiante chiude l'apertura di aspirazione e l'apparecchio funziona a regime elevato e fa rumore.

5. Svuotare il serbatoio, vedi capitolo *Svuotamento del serbatoio*.

Aspiratore a secco

ATTENZIONE

Danni al materiale dovuti all'aspirazione senza sacchetto filtro

L'apparecchio potrebbe danneggiarsi.

Per l'aspirazione a secco, lavorare sempre con sacchetto filtro inserito.

ATTENZIONE

Danneggiamento del filtro a cartuccia

Durante il passaggio da aspirazione a umido a quella a secco, un filtro a cartuccia umido può intasarsi e diventare inutilizzabile.

Lasciare asciugare bene il filtro a cartuccia prima dell'aspirazione a secco oppure sostituirlo con un secco.

Se necessario, sostituire il filtro a cartuccia.

Nota

Il serbatoio e gli accessori devono essere asciutti, altrimenti lo sporco potrebbe aderire.

1. Assicurarsi che il serbatoio e gli accessori siano asciutti.

2. Inserire il sacchetto filtro.

a Aprire completamente il sacchetto filtro.

b Inserire il sacchetto filtro nell'attacco dell'apparecchio e spingerlo saldamente in posizione.

Figura AA

3. Montare gli accessori desiderati, vedi capitolo *Montaggio accessori*.

4. Accendere l'apparecchio (posizione I), vedi capitolo *Accensione dell'apparecchio*.

Figura S

5. Regolare la potenza di aspirazione con la valvola dell'aria secondaria.

Figura Y

6. Spegner l'apparecchio, vedi capitolo *Spegnimento dell'apparecchio*.

Figura S

Spegnimento dell'apparecchio

1. Dopo l'aspirazione a spruzzo, premere l'interruttore per la spruzzatura.

La pompa di ferma e la spia sull'interruttore non si accende più.

Figura T

2. Premere l'interruttore di spegnimento (posizione O). Il motore di aspirazione si arresta.

Figura S

3. Togliere la spina di rete dalla presa.

Svuotamento del serbatoio dell'acqua pulita

1. Smontare il serbatoio dell'acqua pulita, vedi capitolo *Smontaggio del serbatoio dell'acqua pulita*.

2. Svuotamento del serbatoio dell'acqua pulita

3. Montare il serbatoio dell'acqua pulita, vedi capitolo *Montaggio del serbatoio dell'acqua pulita*.

Svuotamento del serbatoio

Nota

Se il serbatoio è pieno, un galleggiante chiude l'apertura di aspirazione e l'apparecchio funziona a regime elevato e fa rumore. Spegner immediatamente l'apparecchio e svuotare il serbatoio.

1. Spegner l'apparecchio. Vedi capitolo *Spegnimento dell'apparecchio*

2. Rimuovere il tubo di aspirazione e di spruzzatura.

3. Rimuovere la testa dell'apparecchio, vedi capitolo *Rimozione della testa dell'apparecchio*.

4. Svuotare il serbatoio.

Figura Z

5. Rimuovere la testa dell'apparecchio, vedi capitolo *Applicazione della testa dell'apparecchio*.

6. Montare il serbatoio dell'acqua pulita, vedi capitolo *Montaggio del serbatoio dell'acqua pulita*.

Termine del funzionamento

Nota

Per evitare che nelle condutture rimangano particelle di detergente e di sporco, dopo ogni utilizzo eseguire una pulizia (senza l'aggiunta di detersivi).

1. Sciacquare i tubi di spruzzo dell'apparecchio.

a Riempire il serbatoio dell'acqua pulita con ca. 1 litro di acqua pulita.

b Premere l'interruttore per la spruzzatura. La spia sull'interruttore si accende e la pompa si avvia

c Tenere il tubo flessibile di spruzzatura/aspirazione sopra uno scarico fino ad esaurimento dell'acqua pulita.

2. Spegner l'apparecchio, vedi capitolo *Spegnimento dell'apparecchio*.

3. Scollegare gli accessori, vedi capitolo *Smontaggio degli accessori*.

4. Rimuovere il liquido rimasto nel tubo flessibile di spruzzatura/aspirazione.

a Premere il tasto di sblocco e rimuovere il tubo flessibile di spruzzatura/aspirazione dall'apparecchio.

b Premere la leva sull'impugnatura del tubo flessibile di aspirazione e far defluire il liquido.

Figura V

Nota

Per consentire la completa asciugatura del liquido, non avvolgere il tubo flessibile di spruzzatura/aspirazione intorno all'apparecchio per asciugarlo.

Nota

Per evitare la formazione di pozze in ambienti abitativi (ad es. su moquette o parquet), far defluire il liquido residuo in un contenitore adatto (ad es. lavandino, secchio).

5. Sciacquare gli accessori singolarmente sotto l'acqua corrente e lasciarli asciugare.

Nota

L'acqua residua può fuoriuscire, quindi è meglio riporli nella doccia o nella vasca da bagno.

5. Svuotare il serbatoio, vedi capitolo *Svuotamento del serbatoio*.
7. Sciacquare accuratamente il serbatoio con acqua pulita.
8. Se necessario, ad es. se il filtro del serbatoio dell'acqua pulita è sporco, sciacquare il serbatoio dell'acqua pulita con acqua pulita, vedi capitolo *Pulizia del filtro nel serbatoio dell'acqua pulita*.
9. Lasciare l'apparecchio aperto ad asciugare.
10. Dopo aver completato l'asciugatura, fissare i tubi aspirazione spruzzo al supporto degli accessori.
11. Conservare l'apparecchio in ambienti asciutti e privi di gelo.

Cura e manutenzione

Istruzioni generali per la cura

- Trattare l'apparecchio e gli accessori in plastica con un detergente per plastica disponibile in commercio.
- Sciacquare serbatoio e accessori all'occorrenza con acqua e asciugarlo prima del riutilizzo.

Pulizia del filtro a cartuccia

Nota

Se necessario, pulire accuratamente il filtro a cartuccia con un panno umido.

1. Smontare la testa dell'apparecchio, vedi capitolo *Applicazione della testa dell'apparecchio*.
2. Il filtro può essere sbloccato e rimosso ruotandolo nella direzione del simbolo .

Figura AB

3. Non strofinare o spazzolare il filtro durante la pulizia.
4. Lasciare asciugare completamente il filtro prima del riutilizzo.

Figura AC

5. Reinserimento del filtro a cartuccia:
 - Montare il filtro sul cestello filtrante e ruotare in direzione del simbolo , assicurandosi che sia fissato correttamente.

Figura AB

Pulizia dell'ugello di nebulizzazione

Nota

Se il getto spruzzo è irregolare, l'ugello di nebulizzazione dell'accessorio di lavaggio può essere intasato da residui e deve essere pulito.

1. Per pulire l'ugello per lavaggio pavimenti e la bocchetta lavaggio poltrone, allentare il fissaggio dell'ugello ruotandolo ed estrarlo insieme all'ugello di nebulizzazione.

Nota

Conservare l'O-ring/anello di tenuta in un luogo sicuro e sostituirlo dopo la pulizia.

Figura AD

2. Pulire i residui nell'ugello di nebulizzazione sotto l'acqua corrente.
3. Inserire l'ugello di nebulizzazione nel fissaggio dell'ugello e fissarlo nuovamente ruotandolo.
4. Pulire i residui nell'ugello di nebulizzazione della bocchetta lavaggio fessure sotto l'acqua corrente.

Pulizia del filtro nel serbatoio dell'acqua pulita

Nota

Sul fondo del serbatoio dell'acqua pulita si trova un filtro sul quale possono depositarsi particelle di sporco, ostruendo così il flusso dell'acqua.

Pertanto, sciacquare regolarmente il serbatoio dell'acqua pulita.

1. Smontare il serbatoio dell'acqua pulita, vedi capitolo *Smontaggio del serbatoio dell'acqua pulita*.
2. Pulire il filtro.
 - a Ripiegare il tappo del serbatoio verso l'alto.
 - b Allentare il bloccaggio.
 - c Rimuovere il tubo flessibile dell'acqua dal serbatoio.
Il filtro si trova all'estremità del tubo flessibile dell'acqua.
 - d Pulire il filtro sotto acqua corrente.
3. Sciacquare il serbatoio dell'acqua pulita con acqua pulita.

Figura AE

4. Inserire il filtro.
5. Bloccare il serbatoio dell'acqua pulita.
6. Montare il serbatoio dell'acqua pulita, vedi capitolo *Montaggio del serbatoio dell'acqua pulita*.

Guida alla risoluzione dei guasti

Nessuna perdita d'acqua dall'ugello

Serbatoio acqua pulita vuoto

- Riempire il serbatoio dell'acqua pulita.
- Il filtro acqua pulita è sporco,
- Pulire il filtro dell'acqua pulita.
- Il serbatoio dell'acqua pulita non è montato correttamente.
- Montare correttamente il serbatoio dell'acqua pulita.
- Il collegamento tra gli accessori e il tubo flessibile di spruzzatura/aspirazione non è corretto.

- Stabilire il collegamento corretto.

Pompa per detergente difettosa,

- rivolgersi al servizio clienti.

Getto spruzzo irregolare

L'ugello di nebulizzazione dell'accessorio per l'aspirazione a lavaggio è sporco.

- Pulire l'ugello di nebulizzazione del rispettivo accessorio.

Insufficiente potenza di aspirazione

La valvola dell'aria secondaria è troppo aperta.

- Chiudere la valvola dell'aria secondaria.

Accessori, tubo flessibile di aspirazione o tubi aspirazione spruzzo ostruiti.

- Rimuovere le ostruzioni.

Il sacchetto filtro è pieno.

- Svuotare il sacchetto filtro.

La cartuccia filtro è sporca.

- Pulizia del filtro a cartuccia

Il filtro a cartuccia è usurato.

- Sostituire il filtro a cartuccia.

Pompa per detergente rumorosa

Serbatoio acqua pulita vuoto

- Riempire il serbatoio dell'acqua pulita.

Garanzia

In ogni Paese, valgono le condizioni di garanzia rilasciate dalla nostra società di vendita competente. Entro il termine di garanzia eliminiamo gratuitamente eventuali guasti all'apparecchio, se causati da difetto del materiale o di produzione. Nei casi previsti dalla garanzia si prega di rivolgersi al proprio rivenditore, oppure al più vicino centro di assistenza autorizzato, esibendo lo scontrino di acquisto.

(Indirizzo vedi retro)

Dati tecnici

Collegamento elettrico

Frequenza	Hz	50-60
Tensione	V	220-240
Protezione di rete (lento)	A	10
Potenza nominale	W	1000

Dati sulle prestazioni dell'apparecchio

Quantità di riempimento max. acqua dolce	l	4
Quantità di riempimento max. acqua sporca	l	4
Temperatura max. della soluzione di pulizia (T in max.)	°C	50

Dimensioni e pesi

Peso (senza accessori)	kg	7,6
Lunghezza x larghezza x altezza	mm	430x385x535

Valori rilevati secondo EN 60704-2-1

Livello di pressione acustica	dB(A)	74
-------------------------------	-------	----

Con riserva di modifiche tecniche.

Índice de contenidos

Avisos generales	29
Uso previsto	29
Protección del medioambiente	29
Servicio de posventa	29
Accesorios y repuestos	29
Volumen de suministro	29
Símbolos en el equipo	30
Descripción del equipo	30
Servicio	31
Cuidado y mantenimiento	34
Ayuda en caso de fallos	34
Garantía	35
Datos técnicos	35

Avisos generales



Antes de poner en marcha por primera vez el equipo, lea este manual de instrucciones y las instrucciones de seguridad adjuntas. Actúe conforme a estos documentos. Conserve estos dos manuales para su uso posterior o para propietarios ulteriores.

- En caso de no respetar los manuales de instrucciones, se pueden causar daños al equipo y crear peligros para el operario y otras personas.
- Informe inmediatamente a su distribuidor si se han producido daños durante el transporte.

- Compruebe si faltan accesorios en el contenido del paquete o si existen daños.

Uso previsto

Utilice el equipo únicamente en el ámbito doméstico.

- El equipo está destinado a ser utilizado como limpiador de extracción por pulverización para la limpieza de mantenimiento o limpieza en profundidad de alfombras con efecto de limpieza profunda.
- Con un accesorio para suelos resistentes para la boquilla de lavado de suelo (incluido en el alcance del suministro), también se pueden limpiar suelos resistentes.
- Con los accesorios correspondientes (incluidos en el alcance de suministro), el equipo también puede usarse para la aspiración en seco o de líquidos.

Protección del medioambiente



Los materiales de embalaje son reciclables. Eliminar los embalajes de forma respetuosa con el medioambiente.



Los equipos eléctricos y electrónicos contienen materiales reciclables y, a menudo, componentes, como baterías, acumuladores o aceite, que suponen un peligro potencial para la salud de las personas o el medio ambiente en caso de manipularse o eliminarse de forma inadecuada. Sin embargo, dichos componentes son necesarios para un funcionamiento adecuado del equipo. Los equipos identificados con este símbolo no pueden eliminarse con la basura doméstica.

Avisos sobre sustancias contenidas (REACH)

Encontrará información actualizada sobre las sustancias contenidas en: www.kaercher.de/REACH

Servicio de posventa

Nuestra sucursal KÄRCHER le puede ayudar en caso de preguntas o averías.

Accesorios y repuestos

Utilice únicamente accesorios y repuestos originales, estos garantizan un servicio seguro y fiable del equipo. Encontrará información sobre los accesorios y repuestos en www.kaercher.com.

Volumen de suministro

El volumen de suministro del equipo se muestra en el embalaje. Compruebe la integridad del volumen de suministro durante el desembalaje. Póngase en contacto con su distribuidor si faltan accesorios o en caso de daños de transporte.

Símbolos en el equipo



En la superficie de almacenamiento del equipo hay una pegatina que describe cómo limpiar el equipo antes de guardarlo:

- 1 Desconectar el equipo.
- 2 Retirar el depósito de agua fresca.
- 3 Llenar el depósito de agua fresca con aprox. 1 litro de agua limpia.
- 4 Insertar el depósito de agua limpia.
- 5 Pulsar el interruptor para pulverizar.
- 6 Escurrir el agua de pulverización sobre el lavabo. Véase también el capítulo *Finalización del servicio*

Descripción del equipo

Según el modelo seleccionado, existen diferencias en el equipamiento. El equipamiento específico se describe en el embalaje del equipo.

Véanse las figuras en la página de gráficos.

Figura A

- ① Conexión de la manguera de aspiración
- ② Conexión de la manguera de pulverización
- ③ Cabezal del equipo
- ④ Interruptor para pulverizar agua y detergente
- ⑤ Interruptor ON/OFF de aspiración
- ⑥ Hendidura de agarre en el cabezal del equipo
- ⑦ Asa de transporte
- ⑧ Botón de desbloqueo del depósito de agua fresca
- ⑨ Depósito de agua fresca
- ⑩ Almacenamiento, cable de conexión a la red
- ⑪ Cable de conexión a la red con conector de red
- ⑫ Depósito
- ⑬ Soporte para tubos de aspiración y accesorios
- ⑭ Rodillo de dirección (5x)
- ⑮ Bolsa de filtro
- ⑯ Filtro de cartucho
- ⑰ Manguera de pulverización y aspiración con palanca de pulverización y botón de bloqueo
- ⑱ Tubos de aspiración de pulverización 2 x 0,5 m (2x)
- ⑲ Boquilla de lavado de suelo con accesorio para suelos resistentes
- ⑳ ** Boquilla de lavado para acolchado
- ㉑ ** Boquilla de lavado para ranuras

- ㉒ ** Boquilla para suelos con clips con accesorio para alfombras y suelos resistentes para aspirar en seco o líquidos
- ㉓ ** Boquilla para acolchado para aspirar en seco
- ㉔ ** Boquilla para ranuras para aspirar en seco
- ㉕ ** Boquilla para ranuras para aspirar en seco extra-larga
- ㉖ ** Boquilla para suelos conmutable para alfombras y suelos resistentes para aspirar en seco
- ㉗ ** Detergente RM 519 (100 ml)
- ㉘ ** Detergente RM 519 (1000 ml)

** en función de la variante de equipamiento

Puesta en funcionamiento

Nota

Para desmontar el cabezal del equipo, primero hay que retirar el depósito de agua fresca y plegar el asa de transporte lateralmente hacia abajo.

Desmontaje del depósito de agua fresca

1. Pulse la tecla de desbloqueo.
2. Retirar el depósito de agua fresca.

Figura B

Retirada del cabezal del equipo

1. Tire del asa de transporte hacia delante.
Figura C
El cabezal del aparato está desbloqueado.
2. Retire el cabezal del equipo.
Figura D

Montaje de los rodillos de dirección

1. Retire los rodillos de dirección del recipiente.
Figura D
2. Ponga el recipiente boca abajo.
3. Introduzca los rodillos de dirección en las aberturas del suelo del recipiente hasta el tope.
Figura E
4. Ponga el recipiente boca abajo.

Colocación del cabezal del equipo

1. Coloque el cabezal del equipo sobre el recipiente.
2. Tire del asa de transporte hacia arriba.
El cabezal del aparato está bloqueado.
Figura F

Montaje del depósito de agua fresca

1. Inserte el depósito de agua fresca en la parte inferior.
2. Presione el depósito de agua fresca contra el cabezal del equipo en la parte superior.
3. Asegúrese de que el depósito de agua fresca está encajado.
Figura G

Conexión de la manguera de aspiración y pulverización

1. Conecte la manguera de aspiración y pulverización a la conexión del equipo; ambas piezas deben encajar de forma audible.
Figura H
2. Monte los accesorios según sea necesario. Véase el capítulo: *Montaje de los accesorios*.

Servicio

Montaje de los accesorios

Montaje de los accesorios para lavado de aspiración

Limpieza de suelos

Use la boquilla de lavado de suelo para limpiar alfombras o suelos resistentes (con el accesorio para suelos resistentes).

1. Ensamble los tubos para pulverización y conéctelos a la manguera de aspiración; todas las piezas deben encajar de forma audible.

Figura I

2. Acople la boquilla de lavado de suelo a los tubos para pulverización hasta que encaje de forma audible.

Nota

Use el accesorio para limpieza de suelos resistentes para limpiar suelos resistentes.

- Conecte el accesorio para suelos resistentes en la boquilla de lavado de suelo hasta que encaje de forma audible.

El labio de goma apunta hacia delante, las tiras del cepillo hacia atrás.

Figura J

Limpieza para tapizados

Dependiendo de las necesidades, utilice la boquilla de lavado para acolchado o la boquilla de lavado para ranuras para limpiar, por ejemplo, acolchados y colchones.

- Acople la boquilla de lavado para acolchado o la boquilla de lavado para ranuras al asa de la manguera de aspiración hasta que encajen de forma audible.

Figura K

Figura L

Montaje de los accesorios para aspiración en seco y de líquidos

1. Para la limpieza de suelos, ensamble los tubos para pulverización y conéctelos a la manguera de aspiración; todas las piezas deben encajar de forma audible.

Figura I

2. Deslice la boquilla para suelos sobre los tubos para pulverización.

Figura M

3. Dependiendo del recubrimiento del suelo y de los requisitos de limpieza, asegúrese de utilizar los accesorios o ajustes correctos para la boquilla para suelos.

Nota

Uso de la boquilla para suelos con accesorios

- Para la limpieza de alfombras, utilice el accesorio para alfombras.
- Para limpiar suciedad seca, suelos resistentes o agua, utilice el accesorio mixto (tiras de cepillo y labio de goma).

Figura N

Nota

Uso de la boquilla para suelos conmutable

- Use el equipo únicamente para aspirar suciedad seca.
- Utilice la posición con las tiras del cepillo retraídas en la parte inferior para la limpieza de alfombras.
- Utilice la posición con las tiras del cepillo extraídas en la parte inferior para la limpieza de suelos resistentes.

Figura O

4. Para limpiar, p. ej., muebles tapizados, deslice la boquilla para acolchado o ranuras directamente sobre el asa de la manguera de aspiración.

Figura P

Retirada de accesorios

Retirada de los accesorios para lavado de aspiración

1. Retire el accesorio para suelos resistentes de la boquilla de lavado de suelo.

Figura J

2. Pulse la tecla de desbloqueo y separe la boquilla de lavado de suelo de los tubos para pulverización.

Figura J

3. Pulse la tecla de desbloqueo y separe los tubos para pulverización entre sí.

Figura I

4. Pulse la tecla de desbloqueo de la boquilla de lavado o para ranuras y sepárela de la manguera de aspiración.

Figura K

Figura L

Retirada de los accesorios para aspiración en seco

1. Separe la boquilla para suelos del tubo para pulverización.

Figura M

2. Pulse la tecla de desbloqueo y separe los tubos para pulverización.

Figura I

3. Separe la boquilla para acolchado o ranuras de la manguera de aspiración.

Figura P

Llenado del depósito de agua fresca

CUIDADO

El uso de productos de detergentes inadecuados puede dañar el equipo y eximir de responsabilidad a la garantía.

CUIDADO

El depósito de agua fresca debe quedar bien fijado en el equipo.

Nota

Si es necesario, utilice el detergente KÄRCHER RM 519 para limpiar textiles.

- Vierta el detergente y rellene con agua.
- El volumen de llenado completo es de 4,0 litros como máximo.

Nota

El depósito de agua fresca puede extraerse para llenarlo o llenarse directamente en el equipo.

Llenado del depósito de agua directamente en el equipo

1. Pliegue el cierre del depósito hacia arriba.
2. Vierta 100-200 ml de detergente para alfombras RM 519 (la cantidad puede variar en función del nivel de contaminación) en el depósito de agua fresca, rellene con agua del grifo sin que sea en exceso.
3. Cerrar el cierre del depósito.

Retirada del depósito de agua para llenarlo

1. Desmonte el depósito de agua fresca, véase el capítulo *Desmontaje del depósito de agua fresca*.
2. Pliegue el cierre del depósito hacia arriba.
3. Para el llenado, véase «2» en «Llenado del depósito de agua directamente en el equipo».

Figura Q

4. Cerrar el cierre del depósito.

5. Monte el depósito de agua fresca, véase el capítulo *Montaje del depósito de agua fresca*.

Conexión del equipo

Nota

En función de los requisitos de limpieza, las funciones de aspiración y pulverización pueden activarse y utilizarse de forma independiente o simultánea.

1. Enchufe el conector de red en una toma.
Figura R
2. Para la función de aspiración, encienda el equipo, pulse el interruptor ON (posición I).
El motor de aspiración arranca.
Figura S
3. Pulse el interruptor de pulverización para pulverizar el agua con el detergente.
La lámpara del interruptor se enciende y la bomba arranca.
Figura T
4. Cierre la compuerta de aire del todo.
Figura U

Métodos de limpieza

Consejos de limpieza

- Rocíar previamente las áreas muy sucias y dejar que la solución de limpieza actúe de 5 a 10 minutos.
- Trabajar siempre de la luz a la sombra (de la ventana a la puerta).
- Trabajar siempre desde el área limpia hasta el área sucia.
- Cuanto más sensible es el recubrimiento (alfombras orientales, bereber, tapicería), menor es la concentración de detergente.
- Las alfombras con reverso de yute pueden encogerse y haber un corrimiento de color si se trabajan demasiado húmedas.
- Cepillar las alfombras mojadas en la orientación de fibras después de limpiarlas cuando estén mojadas (por ejemplo, con un cepillo de felpa o un frotador).
- La impregnación tras la limpieza en húmedo evita la rápida acumulación de nueva suciedad en revestimientos textiles.
- Para evitar huellas de presión o puntos de corrosión, inspeccionar la superficie limpiada u ordenar con los muebles únicamente cuando esté seca.
- Para mejorar el resultado de limpieza, enjuagar el objeto con agua limpia después de usar detergentes.

Aspiración por pulverización

Nota

El agua tibia (máximo 50 °C) aumenta el efecto de limpieza.

Nota

Para la limpieza, utilice únicamente el detergente RM 519 de KÄRCHER.

CUIDADO

Peligro por la solución de limpieza

Peligro de daños

Antes de usar el equipo, verifique la solidez del color y la resistencia al agua del objeto a limpiar en un lugar discreto.

CUIDADO

Utilice el equipo solo en suelos resistentes con un recubrimiento impermeable, como azulejos esmaltados o linóleo.

CUIDADO

Para evitar daños la bolsa de filtro, no utilice la bolsa de filtro para la aspiración por pulverización.

1. Asegúrese de que la bolsa de filtro se ha retirado.
2. Monte los accesorios deseados, véase el capítulo *Montaje de los accesorios*.
3. Llene el depósito de agua fresca con detergente y agua, consulte el capítulo *Llenado del depósito de agua fresca*.
4. Encienda el equipo (posición I), véase el capítulo *Conexión del equipo*.
El motor de aspiración arranca.
Figura S
5. Cierre la compuerta de aire del todo.
Figura U
6. Pulse el interruptor para pulverizar.
La lámpara del interruptor se enciende y la bomba arranca.
Figura T
7. Para rociar la solución de limpieza, accionar la palanca en el asa.
Figura V

Se pulveriza la solución de limpieza.

8. Para pulverizar grandes superficies, pulse primero la palanca del asa y, a continuación, el botón de bloqueo.

Figura W

9. Ejecutar sobre la superficie a limpiar en trayectorias superpuestas. En este proceso, tire de la boquilla hacia atrás, no la empuje.

Nota

Si el recipiente de agua sucia está lleno, un flotador cierra la abertura de aspiración y el equipo funciona a altas revoluciones y hace ruido.

10. Después de la limpieza, apague el equipo (posición O), véase el capítulo *Desconexión del equipo*.

Figura S

Nota

Después de apagar el equipo, todavía queda líquido restante en el accesorio de lavado de aspiración, que se extiende por el suelo. Para aspirar este líquido restante, vuelva a conectar brevemente la función de aspiración del equipo y retire el líquido restante del suelo.

11. Encienda el equipo (posición I), véase el capítulo *Conexión del equipo* y aspire el líquido restante.
12. Vuelva a apagar el equipo (posición O), véase el capítulo *Desconexión del equipo*.

Figura S

13. Vacíe el recipiente, véase el capítulo *Vaciado del recipiente*.

Figura Z

Contaminación ligera/normal con el método de un solo paso

1. Pulse el interruptor para pulverizar, véase el capítulo *Aspiración por pulverización*.
Figura T
2. Pulverizar y la solución de limpieza en un solo procedimiento y aspirar de forma simultánea.
3. Desconecte el interruptor para pulverizar y aspire los restos de solución detergente.
4. Tras la limpieza, realice una nueva limpieza final del acolchado o la alfombra con agua limpia y caliente e impregne las superficies según preferencia.

Contaminación o manchas resistentes con el método de dos pasos

1. Pulse el interruptor para pulverizar, véase el capítulo *Aspiración por pulverización*.
Figura T
2. Aplique la solución de limpieza y déjela actuar de 5 a 10 minutos.
La función de aspiración debe permanecer desconectada.
3. Una vez transcurrido el tiempo de actuación, limpie la superficie como si se tratara de contaminación ligera/normal.
4. Tras la limpieza, realice una nueva limpieza final del acolchado o la alfombra con agua limpia y caliente e impregne las superficies según preferencia.

Aspiración de suciedad líquida

CUIDADO

Daños en la bolsa de filtro

Si se utiliza una bolsa de filtro para aspirar suciedad líquida, puede sufrir daños.

No use bolsas de filtro para aspirar suciedad líquida.

1. Retire la bolsa de filtro.
2. Monte los accesorios deseados, véase el capítulo *Montaje de los accesorios*.
3. Conectar el equipo, véase el capítulo *Conexión del equipo*.
Figura S
4. Para aspirar grandes cantidades de agua, abra la compuerta de aire del todo.
Figura X

Nota

Si el recipiente de agua sucia está lleno, un flotador cierra la abertura de aspiración y el equipo funciona a altas revoluciones y hace ruido.

5. Vacíe el recipiente, véase el capítulo *Vaciado del recipiente*.

Aspiración en seco

CUIDADO

Daños materiales por aspirar sin bolsa de filtro

El equipo puede sufrir daños.

Al aspirar en seco, trabajar siempre con una bolsa de filtro colocada.

CUIDADO

Daños en el filtro de cartucho

Al realizar el cambio de la aspiración de suciedad líquida a la aspiración en seco, el filtro de cartucho puede estar mojado y sufrir daños graves.

Antes de realizar aspiración en seco deje secar bien el filtro de cartucho o sustitúyalo por uno seco.

En caso de necesidad, sustituya el filtro de cartucho.

Nota

El recipiente y los accesorios deben estar secos, en caso contrario, la suciedad puede adherirse en sus superficies.

1. Asegúrese de que el recipiente y los accesorios estén secos.
2. Inserte la bolsa de filtro.
 - a Desplegar la bolsa de filtro por completo.
 - b Colocar la bolsa de filtro en la conexión del equipo y presionarla bien.

Figura AA

3. Monte los accesorios deseados, véase el capítulo *Montaje de los accesorios*.

4. Encienda el equipo (posición I), véase el capítulo *Conexión del equipo*.

Figura S

5. Regule la potencia de aspiración con la compuerta de aire.

Figura Y

6. Desconectar el equipo, véase el capítulo *Desconexión del equipo*.

Figura S

Desconexión del equipo

1. Después de la aspiración por pulverización, accione el interruptor para pulverizar.
La bomba se detiene y la lámpara ya no está encendida.

Figura T

2. Pulse el interruptor OFF (posición O).
El motor de aspiración se detiene.

Figura S

3. Desenchufar el conector de red del enchufe.

Vaciar el depósito de agua fresca

1. Desmonte el depósito de agua fresca, véase el capítulo *Desmontaje del depósito de agua fresca*.
2. Vaciado del depósito de agua fresca
3. Monte el depósito de agua fresca, véase el capítulo *Montaje del depósito de agua fresca*.

Vaciado del recipiente

Nota

Si el recipiente está lleno, un flotador cierra la abertura de aspiración y el equipo funciona a altas revoluciones y hace ruido. Desconecte inmediatamente el equipo y vacíe el agua sucia.

1. Desconectar el equipo. Véase el capítulo *Desconexión del equipo*
2. Retire la manguera de aspiración y pulverización.
3. Retire el cabezal del equipo, véase el capítulo *Retirada del cabezal del equipo*.
4. Vaciar el recipiente.

Figura Z

5. Coloque el cabezal del equipo, véase el capítulo *Colocación del cabezal del equipo*.
6. Monte el depósito de agua fresca, véase el capítulo *Montaje del depósito de agua fresca*.

Finalización del servicio

Nota

Para garantizar que no queden partículas de sustancias de limpieza y suciedad en las tuberías, realice una limpieza (sin añadir detergente) después de cada uso.

1. Lave los conductos de pulverización del equipo.
 - a Llene el depósito de agua fresca con aprox. 1 litro de agua limpia.
 - b Pulse el interruptor para pulverizar.
La lámpara del interruptor se enciende y la bomba arranca.
 - c Sujete la manguera de pulverización/aspiración sobre un desagüe hasta que se haya agotado el agua limpia.
2. Desconectar el equipo, véase el capítulo *Desconexión del equipo*.
3. Separe los accesorios, véase el capítulo *Retirada de accesorios*
4. Elimine los restos de líquido en la manguera de pulverización/aspiración.
 - a Accione la tecla de desbloqueo y retire la manguera de pulverización/aspiración del equipo.

- b Pulse la palanca del asa de la manguera de aspiración y deje salir el líquido.

Figura V

Nota

Para permitir que el líquido se seque completamente, no enrolle la manguera de aspiración/rociado alrededor del equipo para secarla.

Nota

Para evitar que se formen charcos en la vivienda (por ejemplo, en la alfombra o el parque), deje correr el líquido restante en un recipiente adecuado (por ejemplo, un lavabo o un cubo).

5. Limpie los accesorios individualmente bajo el grifo y déjelos secar.

Nota

El agua restante puede gotear, por lo que es mejor colocarlos en la ducha o la bañera.

6. Vacíe el recipiente, véase el capítulo *Vaciado del recipiente*.
7. Enjuague bien el recipiente con agua limpia.
8. En caso necesario, por ejemplo, si el tamiz del depósito de agua fresca está contaminado, enjuague el depósito de agua fresca con agua limpia, véase el capítulo *Limpieza del tamiz en el depósito de agua fresca*.
9. Deje el equipo abierto para que se seque.
10. Tras el secado completo, fije los tubos para pulverización al soporte de accesorios.
11. Almacenar el equipo en salas protegidas contra heladas.

Cuidado y mantenimiento

Instrucciones generales de cuidado

- Limpie el dispositivo y las piezas de plástico de los accesorios con un limpiador para plástico de uso común.
- Enjuague el recipiente y los accesorios con agua, según sea necesario, y séquelos antes de volver a usarlos.

Limpieza del filtro de cartucho

Nota

Si es necesario, limpie cuidadosamente el filtro de cartucho con un paño húmedo.

1. Desmonte el cabezal del equipo, véase el capítulo *Colocación del cabezal del equipo*.
2. El filtro se puede desbloquear y retirar girándolo en dirección al símbolo .

Figura AB

3. No frote ni cepille el filtro durante la limpieza.
4. Deje que el filtro se seque completamente antes de volver a usarlo.

Figura AC

5. Nueva colocación del filtro de cartucho:
 - monte el filtro en el cesto de filtro, gírelo en dirección al símbolo  y asegúrese de que se fijó correctamente.

Figura AB

Limpieza de la boquilla de pulverización

Nota

Si el chorro de pulverización es irregular, la boquilla de pulverización del accesorio de lavado de aspiración puede estar atascada por residuos y hay que limpiarla.

1. Para limpiar la boquilla de lavado de suelos y acolchados, afloje la fijación de la boquilla girándola y extraígalas junto con la boquilla de pulverización.

Nota

Guarde la junta tórica/el anillo de obturación en un lugar seguro y vuelva a colocarla/o después de la limpieza.

Figura AD

2. Limpie los residuos de la boquilla de pulverización bajo el grifo.
3. Introduzca la boquilla de pulverización en la fijación de la boquilla y vuelva a fijarla girándola.
4. Limpie los residuos de la boquilla de lavado para ranuras también bajo el grifo.

Limpieza del tamiz en el depósito de agua fresca

Nota

En el fondo del depósito de agua fresca hay un filtro en el que pueden depositarse partículas de suciedad que obstruyan el caudal de agua.

Por lo tanto, aclare regularmente el depósito de agua fresca.

1. Desmonte el depósito de agua fresca, véase el capítulo *Desmontaje del depósito de agua fresca*.
2. Limpiar el tamiz.
 - a Pliegue el cierre del depósito hacia arriba.
 - b Afloje el cierre.
 - c Retire la manguera de agua del depósito. El tamiz se encuentra en el extremo de la manguera de agua.
 - d Limpiar el tamiz con agua corriente.
3. Enjuague el depósito de agua fresca con agua limpia.

Figura AE

4. Introducir el tamiz.
5. Cierre el depósito de agua fresca.
6. Monte el depósito de agua fresca, véase el capítulo *Montaje del depósito de agua fresca*.

Ayuda en caso de fallos

No sale agua de la boquilla

Depósito de agua limpia vacío

- Llenar el depósito de agua fresca.

El tamiz de agua fresca está sucio,

- Limpiar el filtro de agua fresca.

El depósito de agua fresca no está montado correctamente.

- Monte el depósito de agua fresca correctamente.

La conexión entre los accesorios y la manguera de pulverización/aspiración no es correcta.

- Establezca una conexión correcta.

Bomba de detergente defectuosa,

- Acudir al servicio de posventa.

Chorro de pulverización irregular

La boquilla de pulverización del accesorio de lavado de aspiración está sucia.

- Limpie la boquilla de pulverización del accesorio correspondiente.

Potencia de aspiración insuficiente

La compuerta de aire está demasiado abierta.

- Cierre la compuerta de aire.

Los accesorios, la manguera de aspiración o los tubos para pulverización están atascados.

- Despeje el atasco.
- La bolsa de filtro está llena.

- Vacíe la bolsa de filtro.

El cartucho de filtro está sucio.

- Limpieza del filtro de cartucho

El filtro de cartucho está desgastado.

- Sustituya el filtro de cartucho.

La bomba de detergente hace ruido

Depósito de agua limpia vacío

- Llenar el depósito de agua fresca.

Garantía

En cada país se aplican las condiciones de garantía indicadas por nuestra compañía distribuidora autorizada. Subsananos cualquier fallo en su equipo de forma gratuita dentro del plazo de garantía siempre que la causa se deba a un fallo de fabricación o material. En caso de garantía, póngase en contacto con su distribuidor o con el servicio de posventa autorizado más próximo presentando la factura de compra.
(Dirección en el reverso)

Datos técnicos

Conexión eléctrica

Frecuencia	Hz	50-60
Tensión	V	220-240
Fusible de red (lento)	A	10
Potencia nominal	W	1000

Datos de potencia del equipo

Volumen máx. de llenado agua fresca	l	4
Volumen máx. de llenado agua sucia	l	4
Temperatura máx. de la solución de limpieza (máx.)	°C	50

Peso y dimensiones

Peso (sin accesorios)	kg	7,6
Longitud x anchura x altura	mm	430x385x535

Valores calculados conforme a EN 60704-2-1

Nivel de presión acústica	dB(A)	74
---------------------------	-------	----

Nos reservamos el derecho a realizar modificaciones.

Índice

Indicações gerais	35
Utilização prevista	35
Proteção do meio ambiente	35
Serviço de assistência técnica	35
Acessórios e peças sobressalentes	35
Volume do fornecimento	35
Símbolos no aparelho	36
Descrição do aparelho	36
Operação	37
Conservação e manutenção	40
Ajuda em caso de avarias	40
Garantia	41
Dados técnicos	41

Indicações gerais



Antes da primeira utilização do aparelho leia o manual original e os avisos de segurança que o acompanham. Proceda em conformidade.
ConsERVE as duas folhas para referência ou utilização futura.

- A não observância dos manuais de instruções pode originar danos no aparelho e perigos para o operador e para terceiros.
- Em caso de danos de transporte, informar imediatamente o distribuidor.
- Ao desembalar, verifique o conteúdo da embalagem e se existem acessórios em falta ou danos.

Utilização prevista

Utilize o aparelho exclusivamente na habitação privada.

- O aparelho destina-se a ser utilizado como aparelho de limpeza por aspiração para a limpeza de manutenção ou limpeza básica de tapetes com um efeito de limpeza profunda, de acordo com as descrições e avisos de segurança deste manual de instruções.
- Os pavimentos rígidos também podem ser limpos com um acessório para pavimentos rígidos para o bocal de lavagem de pavimentos (incluído no volume de fornecimento).
- Com os acessórios adequados (incluídos no volume de fornecimento), o aparelho também pode ser utilizado para aspirar líquidos e sólidos.

Proteção do meio ambiente



Os materiais de empacotamento são recicláveis. Elimine as embalagens de acordo com os regulamentos ambientais.



Os aparelhos elétricos e eletrônicos contêm materiais recicláveis de valor e, com frequência, componentes como baterias, acumuladores ou óleo que, em caso de manipulação ou recolha errada, podem representar um potencial perigo para a saúde humana e para o ambiente. Estes componentes são necessários para o bom funcionamento do aparelho. Os aparelhos que apresentem este símbolo não devem ser recolhidos no lixo doméstico.

Avisos relativos a ingredientes (REACH)

Podem encontrar informações atualizadas acerca dos ingredientes em: www.kaercher.de/REACH

Serviço de assistência técnica

Em caso de dúvidas ou avarias, a nossa filial KÄRCHER terá todo o prazer em ajudar.

Acessórios e peças sobressalentes

Ao utilizar apenas acessórios originais e peças sobressalentes originais, garanta uma utilização segura e o bom funcionamento do aparelho.

Informações acerca de acessórios e peças sobressalentes disponíveis em www.kaercher.com.

Volume do fornecimento

O volume do fornecimento do aparelho está indicado na embalagem. Ao abrir a embalagem, confirme a integridade do conteúdo. Caso falem acessórios ou em caso de danos de transporte informe o seu fornecedor.

Símbolos no aparelho

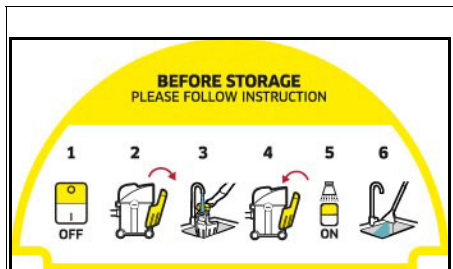

Na base de apoio do aparelho, encontra-se um autocolante que descreve como deve limpar o aparelho antes de o guardar:

- 1 Desligar o aparelho.
- 2 Remover o depósito de água limpa.
- 3 Encher o depósito de água limpa com cerca de 1 litro de água limpa.
- 4 Inserir o depósito de água limpa.
- 5 Premir o interruptor de pulverização.
- 6 Esvaziar a água de pulverização no lavatório. Consultar também o capítulo *Terminar a operação*

Descrição do aparelho

Dependendo do modelo seleccionado, existem diferenças no equipamento. O equipamento específico é descrito na embalagem do aparelho.

Figuras, ver página de gráficos.

Figura A

- ① Ligação da mangueira de aspiração
- ② Ligação da mangueira de pulverização
- ③ Cabeça do dispositivo
- ④ Interruptor para pulverização de água e produto de limpeza
- ⑤ Interruptor de ligar/desligar a aspiração
- ⑥ Punho na cabeça do dispositivo
- ⑦ Pega de transporte
- ⑧ Tecla de desbloqueio do depósito de água limpa
- ⑨ Depósito de água limpa
- ⑩ Armazenamento, cabo de ligação à rede
- ⑪ Cabo de ligação à rede com ficha
- ⑫ Depósito
- ⑬ Suporte para tubos de aspiração e acessórios
- ⑭ Roletos de direcção (5x)
- ⑮ Saco filtrante
- ⑯ Filtro de cartucho
- ⑰ Mangueira de aspiração/pulverização com alavanca de pulverização e botão de bloqueio
- ⑱ Tubos de aspiração/pulverização 2 x 0,5 m (2x)
- ⑲ Bocal de lavagem de pavimentos com acessório para pavimentos rígidos
- ⑳ ** Bocal de lavagem de estofos

- ㉑ ** Bocal de lavagem de juntas
- ㉒ ** Bocal para pavimentos com encaixe elemento de inserção para alcatifas e pavimentos rígidos, para aspiração de líquidos e sólidos
- ㉓ ** Bocal de estofos para aspiração de sólidos
- ㉔ ** Bocal para juntas para aspiração de sólidos
- ㉕ ** Bocal para juntas extra-longo para aspiração de sólidos
- ㉖ ** Bocal para pavimentos comutável para tapetes e pavimentos rígidos para aspiração de sólidos
- ㉗ ** Produto de limpeza RM 519 (100 ml)
- ㉘ ** Produto de limpeza RM 519 (1000 ml)

** consoante a variante de equipamento

Colocação em funcionamento

Aviso

Para retirar a cabeça do aparelho, é necessário retirar primeiro o depósito de água limpa e dobrar a pega de transporte lateral para baixo.

Desmontar o depósito de água limpa

1. Premir a tecla de desbloqueio.
2. Retirar o depósito de água limpa.

Figura B

Retirar a cabeça do aparelho

1. Puxar a pega de transporte para a frente.
2. Retirar a cabeça do aparelho.

Figura D

Montar os roletos de direcção

1. Retirar os roletos de direcção do depósito.
2. Virar o depósito ao contrário.
3. Empurrar os rodízios para dentro das aberturas no fundo do depósito até ao limite.

Figura E

4. Virar o depósito ao contrário.

Colocar a cabeça do aparelho

1. Colocar a cabeça do aparelho no depósito.
2. Puxar a pega de transporte para a cima.

Figura F

Montar o depósito de água limpa

1. Inserir a parte inferior do depósito de água limpa.
2. Pressionar a parte superior do depósito de água limpa contra a cabeça do aparelho.
3. Assegurar-se de que o depósito de água limpa encaixou.

Figura G

Ligar a mangueira de aspiração e pulverização

1. Encaixar a mangueira de aspiração e pulverização na ligação do aparelho; ambas as peças devem encaixar de forma audível.
2. Montar o acessório conforme necessário. Consultar o capítulo *Montar o acessório*.

Operação

Montar o acessório

Montar acessório para lavagem com aspiração

Limpeza de pavimentos

Utilizar o bocal de lavagem de pavimentos para limpar alcatifas ou pavimentos rígidos (com o acessório para pavimentos rígidos).

1. Juntar os tubos de aspiração/pulverização e ligá-los à mangueira de aspiração; todas as peças devem encaixar de forma audível.

Figura I

2. Encaixar o bocal de lavagem de pavimentos nos tubos de aspiração/pulverização até se ouvir um clique.

Aviso

Utilizar o acessório para pavimentos rígidos para efetuar a limpeza de pavimentos rígidos.

- Encaixar o acessório para pavimentos rígidos no bocal de lavagem de pavimentos até se ouvir o clique.

O lábio de borracha aponta para a frente, as tiras de escova para trás.

Figura J

Limpeza de estofos

Consoante os requisitos, utilizar o bocal de lavagem de estofos ou o bocal de lavagem de juntas para limpar, por exemplo, estofos e colchões.

- Encaixar o bocal de lavagem de estofos ou o bocal de lavagem de juntas no punho da mangueira de aspiração até se ouvir um clique.

Figura K

Figura L

Montar o acessório de aspiração de líquidos e sólidos

1. Para limpeza de pavimentos, juntar os tubos de aspiração/pulverização e ligá-los à mangueira de aspiração; todas as peças devem encaixar de forma audível.

Figura I

2. Deslizar o bocal para pavimentos sobre os tubos de aspiração/pulverização.

Figura M

3. Dependendo do pavimento e das necessidades de limpeza, certifique-se de que utiliza os elementos de inserção ou definições corretas para o bocal para pavimentos.

Aviso

Utilização do bocal para pavimentos com elementos de inserção

- Para a limpeza de alcatifas, utilizar o elemento de inserção para alcatifas.
- Para limpar sujidade seca, pavimentos rígidos ou água - utilizar o elemento de inserção misto (tiras de escova e lábio de borracha).

Figura N

Aviso

Utilização do bocal para pavimentos comutável

- Utilizar apenas para aspirar sujidade seca.
- Para a limpeza de alcatifas, utilizar a posição com as tiras de escova recolhidas na parte inferior.
- Para a limpeza de pavimentos rígidos, utilizar a posição com as tiras de escova estendidas na parte inferior.

Figura O

4. Para limpar móveis estofados, por exemplo, deslizar o bocal para estofos ou para juntas diretamente sobre o punho da mangueira de aspiração.

Figura P

Separar acessórios

Separar acessório para lavagem com aspiração

1. Retirar o acessório para pavimentos rígidos do bocal de lavagem de pavimentos.

Figura J

2. Premir a tecla de desbloqueio e separar o bocal de lavagem dos tubos de aspiração/pulverização.

Figura J

3. Premir a tecla de desbloqueio e separar os tubos de aspiração/pulverização um do outro.

Figura I

4. Premir a tecla de libertação do bocal de lavagem ou do bocal para juntas e desligá-lo da mangueira de aspiração.

Figura K

Figura L

Separar o acessório de aspiração de sólidos

1. Separar o bocal para pavimentos do tubo de aspiração/pulverização.

Figura M

2. Premir a tecla de desbloqueio e separar os tubos de aspiração/pulverização.

Figura I

3. Separar o bocal para estofos ou para juntas da mangueira de aspiração.

Figura P

Encher o depósito de água limpa

ADVERTÊNCIA

A utilização de produtos de limpeza inadequados pode danificar o aparelho e levar à exclusão da garantia.

ADVERTÊNCIA

O depósito de água limpa tem de assentar bem no aparelho.

Aviso

Utilizar o produto de limpeza KÄRCHER RM 519 para limpar os estofos, conforme necessário.

- Adicionar produto de limpeza e encher com água.
- A quantidade completa de enchimento é de 4,0 litros, no máximo.

Aviso

O depósito de água limpa pode ser removido para enchimento ou pode ser enchido diretamente no aparelho.

Encher o depósito de água directamente no aparelho

1. Dobrar a tampa do depósito de combustível para cima.
2. Deitar 100 - 200 ml de RM 519 Carpet Cleaner (a quantidade pode variar em função do grau de sujidade) no recipiente de água da rede, encher com água da rede, não encher demasiado.
3. Fechar a tampa do depósito.

Remover o depósito de água para encher

1. Desmontar o depósito de água limpa, consultar o capítulo *Desmontar o depósito de água limpa*.
2. Dobrar a tampa do depósito de combustível para cima.
3. Enchimento, consultar "2" em "Encher o depósito de água diretamente no aparelho".

Figura Q

4. Fechar a tampa do depósito.

- Montar o depósito de água limpa, consultar o capítulo *Montar o depósito de água limpa*.

Ligar o aparelho

Aviso

Dependendo da necessidade de limpeza, as funções de aspiração e de pulverização podem ser ativadas e utilizadas de forma independente ou simultânea.

- Ligar a ficha de rede à tomada.
Figura R
- Para ligar a função de aspiração do aparelho, premir o interruptor Ligar (posição I).
A turbina de aspiração arranca.
Figura S
- Premir o interruptor de pulverização para pulverizar a água com o produto de limpeza.
A lâmpada do interruptor acende-se e a bomba arranca.
Figura T
- Fechar totalmente o registo de ar.
Figura U

Métodos de limpeza

Dicas de limpeza

- Pulverize áreas muito sujas previamente e deixe a solução de limpeza atuar 5 a 10 minutos.
- Trabalhe sempre da luz para a sombra (da janela para a porta).
- Trabalhe sempre da área limpa para a área não limpa.
- Quanto mais sensível for o revestimento (tapetes orientais, tapetes berbere, tecido de estofa), menor deve ser a concentração de detergente.
- As alcatifas com costas de juta podem encolher e desbotar se for usada muita água.
- Após a limpeza, escove os tapetes de pelo alto ainda molhados na direção da fibra (por exemplo, com uma vassoura de fibra ou esfregona).
- A impregnação após a limpeza húmida previne que ocorra recontaminação rápida do revestimento têxtil.
- Para evitar pontos de pressão ou manchas de ferrugem, só se deve caminhar sobre a superfície limpa ou colocar móveis nela, depois de seca.
- Para melhorar o resultado da limpeza, enxaguar o objeto com água limpa após usar produtos de limpeza/detergentes.

Aspiração com pulverização

Aviso

A água morna (no máximo 50 °C) aumenta o efeito de limpeza.

Aviso

Utilizar apenas o produto de limpeza RM 519 da KÄRCHER para a limpeza.

ADVERTÊNCIA

Perigo devido à solução de limpeza

Perigo de danos

Antes de usar o aparelho, verifique o objeto a ser limpo quanto à resistência da cor e consistência da água num local discreto.

ADVERTÊNCIA

Utilizar o aparelho somente em pavimentos rígidos com revestimento à prova de água, como p. ex., azulejos esmaltados ou linóleo.

ADVERTÊNCIA

Para evitar danificar o saco filtrante, não utilizar um saco filtrante para a aspiração com pulverização.

- Certificar-se de que o saco filtrante foi retirado.
- Montar os acessórios pretendidos, consultar o capítulo *Montar o acessório*.
- Encher o depósito de água limpa com detergente e água, consultar o capítulo *Encher o depósito de água limpa*.
- Ligar o aparelho (posição I), consultar o capítulo *Ligar o aparelho*.
A turbina de aspiração arranca.
Figura S
- Fechar completamente o registo de ar.
Figura U
- Premir o interruptor de pulverização.
A lâmpada do interruptor acende-se e a bomba arranca.
Figura T
- Para pulverizar a solução de limpeza, acione a alavanca no punho.
Figura V
A solução de limpeza é pulverizada.
- Para pulverizar grandes áreas, premir primeiro a alavanca no punho e, em seguida, prima a tecla de bloqueio.
Figura W
- Passar o aparelho em faixas sobrepostas sobre a superfície a ser limpa. Para tal, passe o bocal em movimentos para trás (não para a frente).

Aviso

Quando o recipiente de água suja está cheio, um flutuador fecha a abertura de aspiração e o aparelho funciona a uma velocidade mais elevada e torna-se ruidoso.

- Após a limpeza, desligar o aparelho (posição O), consultar o capítulo *Desligar o aparelho*.

Figura S

Aviso

Depois de desligar o aparelho, ainda há líquido residual no acessório de aspiração da lavagem, que escorre para o chão. Para aspirar este líquido residual, ligar novamente a função de aspiração do aparelho por breves instantes e retirar o líquido residual do chão.

- Ligar o aparelho (posição I), consultar o capítulo *Ligar o aparelho* e aspirar o líquido residual.
- Desligar novamente o aparelho (posição O), consultar o capítulo *Desligar o aparelho*.
- Esvaziar o depósito, consultar o capítulo *Esvaziar o depósito*.

Figura Z

Sujidade ligeira / normal com o método de uma etapa

- Premir o interruptor de pulverização, consultar o capítulo *Aspiração com pulverização*
Figura T
- Pulverizar a solução de limpeza e aspirar ao mesmo tempo numa única operação.
- Desligar o interruptor de pulverização e aspirar a solução de detergente restante.
- Após a limpeza, limpar novamente os estofos e a alcatifa com água limpa e morna e, se necessário, impregnar.

Sujidade ou nódoas pronunciadas com o método de duas etapas

1. Premir o interruptor de pulverização, consultar o capítulo *Aspiração com pulverização*
Figura T
2. Aplicar a solução de limpeza e deixar atuar durante 5 a 10 minutos.
A função de aspiração permanece desligada.
3. Após o tempo de atuação, limpar a superfície como para sujidade ligeira / normal.
4. Após a limpeza, limpar novamente os estofos e a alcatifa com água limpa e morna e, se necessário, limpregnar.

Aspiração de líquidos

ADVERTÊNCIA

Danos no saco filtrante

Se for utilizado um saco filtrante para a aspiração de líquidos, este pode ficar danificado.

Não utilize nenhum saco filtrante para a aspiração de líquidos.

1. Retirar o saco filtrante.
2. Montar os acessórios pretendidos, consultar o capítulo *Montar o acessório*.
3. Ligar o aparelho, consultar o capítulo *Ligar o aparelho*.
Figura S
4. Para aspirar grandes quantidades de água, abra totalmente o registo de ar.

Figura X

Aviso

Quando o recipiente de água suja está cheio, um flutuador fecha a abertura de aspiração e o aparelho funciona a uma velocidade mais elevada e torna-se ruidoso.

5. Esvaziar o depósito, consultar o capítulo *Esvaziar o depósito*.

Aspiração de sólidos

ADVERTÊNCIA

Danos materiais devido à aspiração sem saco filtrante

O aparelho pode ser danificado.

Na aspiração de sólidos trabalhar sempre com o saco filtrante inserido.

ADVERTÊNCIA

Danos no filtro de cartucho

Ao mudar da aspiração de líquidos para a aspiração de sólidos, o filtro de cartucho húmido poderá entupir e tornar-se inutilizável.

Deixe secar bem o filtro de cartucho antes da aspiração de sólidos ou troque-o por um seco.

Em caso de necessidade, troque o filtro de cartucho.

Aviso

O depósito e os acessórios devem estar secos, caso contrário a sujidade pode aderir.

1. Certificar-se de que o depósito e os acessórios estão secos.
2. Colocar o saco filtrante.
 - a. Desdobrar completamente o saco filtrante.
 - b. Colocar o saco filtrante na ligação do aparelho e pressionar bem.

Figura AA

3. Montar os acessórios pretendidos, consultar o capítulo *Montar o acessório*.
4. Ligar o aparelho (posição I), consultar o capítulo *Ligar o aparelho*.
Figura S

5. Regular a potência de aspiração com o registo de ar.

Figura Y

6. Desligar o aparelho, consultar o capítulo *Desligar o aparelho*.
Figura S

Desligar o aparelho

1. Premir o interruptor para pulverizar após a aspiração com pulverização.
A bomba para e a lâmpada do interruptor apaga-se.
Figura T
2. Premir o interruptor de desligar (posição O).
A turbina de aspiração para.
Figura S
3. Retirar a ficha de rede da tomada.

Esvaziar o depósito de água limpa

1. Desmontar o depósito de água limpa, consultar o capítulo *Desmontar o depósito de água limpa*.
2. Esvaziar o depósito de água limpa
3. Montar o depósito de água limpa, consultar o capítulo *Montar o depósito de água limpa*.

Esvaziar o depósito

Aviso

Se o depósito estiver cheio, um flutuador fecha a abertura de aspiração e o aparelho funciona a uma velocidade mais elevada e torna-se ruidoso. Desligar imediatamente o aparelho e esvaziar a água suja.

1. Desligar o aparelho. Consultar o capítulo *Desligar o aparelho*
2. Retirar a mangueira de aspiração e de pulverização.
3. Retirar a cabeça do aparelho, consultar o capítulo *Retirar a cabeça do aparelho*.
4. Esvaziar o depósito.

Figura Z

5. Colocar a cabeça do aparelho, consultar o capítulo *Colocar a cabeça do aparelho*.
6. Montar o depósito de água limpa, consultar o capítulo *Montar o depósito de água limpa*.

Terminar a operação

Aviso

Para garantir que não permanecem partículas de limpeza e sujidade nos tubos, efetuar uma limpeza (sem adição de produto de limpeza) após cada utilização.

1. Lavar os tubos de pulverização do aparelho.
 - a. Encher o depósito de água limpa com cerca de 1 litro de água limpa.
 - b. Premir o interruptor de pulverização.
A lâmpada do interruptor acende-se e a bomba arranca
 - c. Segurar a mangueira de pulverização/aspiração sobre um ralo até esgotar a água limpa.
2. Desligar o aparelho, consultar o capítulo *Desligar o aparelho*.
3. Separar os acessórios, consultar o capítulo *Separar acessórios*.
4. Remover qualquer líquido restante na mangueira de pulverização/aspiração.
 - a. Premir a tecla de desbloqueio e retirar a mangueira de pulverização/aspiração do aparelho.
 - b. Premir a alavanca no punho da mangueira de aspiração e deixar escoar o líquido.

Figura V

Aviso

Para que o líquido possa secar completamente, não enrolar a mangueira de pulverização/aspiração à volta do aparelho para o secar.

Aviso

Para evitar poças na área de habitação (por exemplo, em alcatifa, parquet), deixar o líquido restante escoar para um recipiente adequado (por exemplo, lavatório, balde).

5. Lavar as peças de acessórios individualmente sob água corrente e depois deixar secar.

Aviso

A água residual pode pingar, pelo que é melhor colocá-las no duche ou na banheira.

6. Esvaziar o depósito, consultar o capítulo *Esvaziar o depósito*.
7. Enxaguar bem o depósito com água limpa.
8. Se necessário, p. exemplo, se o filtro de rede no depósito de água limpa estiver contaminado, lavar o depósito de água limpa com água limpa, consultar o capítulo *Limpar o filtro no depósito de água limpa*.
9. Deixar o aparelho aberto para secar.
10. Após a secagem completa, fixar os tubos de aspiração/pulverização no suporte de acessórios.
11. Guardar o aparelho num local seco e sem risco de congelamento.

Conservação e manutenção

Instruções gerais de manutenção

- Assegurar a conservação do aparelho e das peças de acessórios de plástico com um produto de limpeza para plástico comum.
- Se necessário, lavar o depósito e os acessórios com água e secar antes de reutilizar.

Limpar o filtro de cartucho

Aviso

Se necessário, limpar cuidadosamente o filtro de cartucho com um pano húmido.

1. Desmontar a cabeça do aparelho, consultar o capítulo *Colocar a cabeça do aparelho*.
2. O filtro pode ser desbloqueado e retirado rodando-o na direção do símbolo .

Figura AB

3. Não esfregar nem escovar o filtro durante a limpeza.

4. Antes da reutilização, deixar secar completamente o filtro.

Figura AC

5. Voltar a colocar o filtro de cartucho:

- montar o filtro no cesto filtro e rodar no sentido do símbolo , garantindo a fixação certa.

Figura AB

Limpar o bico pulverizador

Aviso

Se o jato de pulverização for irregular, o bico pulverizador do acessório de aspiração/lavagem pode estar entupido com resíduos e deve ser limpo.

1. Para limpar o bocal de lavagem de pavimentos e de lavagem de estofos, soltar a fixação do bocal rodando-a e puxá-la para fora juntamente com o bico pulverizador.

Aviso

Guardar o O-ring/anel de vedação num local seguro e voltar a colocá-lo após a limpeza.

Figura AD

2. Limpar os resíduos no bico pulverizador com água corrente.
3. Introduzir o bico pulverizador na fixação do bico e voltar a fixá-lo rodando-o.
4. Limpar também os resíduos no bico pulverizador do bocal de lavagem de juntas com água corrente.

Limpar o filtro no depósito de água limpa

Aviso

No fundo do depósito de água limpa há um filtro no qual as partículas de sujidade podem assentar e assim obstruir o fluxo de água.

Por isso, é necessário enxaguar regularmente o depósito de água limpa.

1. Desmontar o depósito de água limpa, consultar o capítulo *Desmontar o depósito de água limpa*.
2. Limpar o filtro.
 - a Dobrar a tampa do depósito para cima.
 - b Soltar o bloqueio.
 - c Retirar a mangueira de água do depósito.
O filtro está localizado na extremidade da mangueira de água.
 - d Limpar o filtro sob água corrente.
3. Lavar o depósito de água limpa com água limpa.

Figura AE

4. Inserir o filtro.
5. Bloquear o depósito de água limpa.
6. Montar o depósito de água limpa, consultar o capítulo *Montar o depósito de água limpa*.

Ajuda em caso de avarias

Não há saída de água pelo bocal

Depósito de água limpa vazio

- Encha o depósito de água limpa.
- O filtro de água limpa está sujo,
- Limpar o filtro de água de rede.
- O depósito de água limpa não está corretamente instalado.

● Montar corretamente o depósito de água limpa.
Ligação incorreta entre o acessório e a mangueira de aspiração/pulverização.

● Estabelecer uma ligação correta.

Bomba de detergente avariada,

- Solicitar intervenção do serviço de apoio ao cliente.

Jato de pulverização irregular

O bico pulverizador do acessório de lavagem com aspiração está sujo.

- Limpar o bico pulverizador no respetivo acessório.

Potência de aspiração insuficiente

O registo de ar está demasiado aberto.

- Fechar o registo de ar.

O acessório, a mangueira de aspiração ou os tubos de pulverização/aspiração estão obstruídos.

- Remover a obstrução.

O saco filtrante está cheio.

- Esvaziar o saco filtrante.

O cartucho filtrante está sujo.

- Limpar o filtro de cartucho

O filtro de cartucho está gasto.

- Substituir o filtro de cartucho.

Bomba de detergente faz barulho

Depósito de água limpa vazio

- Encha o depósito de água limpa.

Garantia

Em cada país são válidas as condições de garantia transmitidas pela nossa sociedade distribuidora responsável. Trataremos de possíveis avarias no seu aparelho no âmbito do prazo da garantia, sem custos, desde que estas tenham origem num erro de material ou de fabrico. Em caso de garantia, contacte o seu revendedor ou a assistência técnica autorizada mais próxima, apresentando o talão de compra. (endereço consultar o verso)

Dados técnicos

Ligação eléctrica

Frequência	Hz	50-60
Tensão	V	220-240
Protecção da rede (de acção lenta)	A	10
Potência nominal	W	1000

Características do aparelho

Quantidade de enchimento máx. de água de rede	l	4
Quantidade de enchimento máx. de água suja	l	4
Temperatura máx. da solução de limpeza (T em máx.)	°C	50

Medidas e pesos

Peso (sem acessórios)	kg	7,6
Comprimento x Largura x Altura	mm	430x385 x535

Valores determinados de acordo com a EN 60704-2-1

Nível acústico	dB(A)	74
----------------	-------	----

Reservados os direitos a alterações técnicas.

Inhoud

Algemene instructies	41
Reglementair gebruik	41
Milieubescherming	41
Klantenservice	41
Toebehoren en reserveonderdelen	41
Leveringsomvang	41
Symbolen op het apparaat	42
Beschrijving apparaat	42
Werking	43
Onderhoud	46
Hulp bij storingen	46
Garantie	46
Technische gegevens	46

Algemene instructies



Voordat u het apparaat voor het eerst gebruikt, dient u deze originele gebruiksaanwijzing en de meegeleverde veiligheidsinstructies door te lezen. Houd u hieraan. Bewaar beide documenten voor later gebruik of volgende eigenaars.

- Wanneer de gebruiksaanwijzingen niet worden opgevolgd, kan dit schade aan het apparaat en gevaar

voor de bediener en andere personen tot gevolg hebben.

- Bij transportschade de dealer onmiddellijk op de hoogte brengen.
- Controleer bij het uitpakken of de verpakkingshoud compleet is en niet beschadigd is.

Reglementair gebruik

Gebruik het apparaat uitsluitend voor de privé-huishouding.

- Het apparaat is bestemd voor gebruik als sproeiextractiereiniger voor onderhoudsreiniging of grondige reiniging van tapijtvloeren met dieptereiniging in overeenstemming met de beschrijvingen in deze gebruiksaanwijzing en de veiligheidsinstructies.
- Door een hulpstuk voor harde oppervlakken op de vloersproeier (meegeleverd) te zetten, kunnen ook harde oppervlakken worden gereinigd.
- Met het juiste toebehoren (meegeleverd) kan het apparaat ook als natte en droge stofzuiger worden gebruikt.

Milieubescherming



De verpakkingsmaterialen zijn herbruikbaar. Verwijder verpakkingen op een milieuvriendelijke manier.



Elektrische en elektronische apparaten bevatten waardevolle recyclebare materialen en vaak bestanddelen zoals batterijen, accu's of olie, die bij onjuiste omgang of verkeerd afvalverwijdering een potentieel gevaar voor de gezondheid van de mens en voor het milieu kunnen vormen. Voor een correcte werking van het apparaat zijn deze bestanddelen echter noodzakelijk. Voer apparaten met dit symbool niet samen met het huisvuil af.

Instructies betreffende ingrediënten (REACH)

Actuele informatie over ingrediënten vindt u op: www.kaercher.de/REACH

Klantenservice

Bij vragen of storingen helpt ons KÄRCHER-filiaal u graag verder.

Toebehoren en reserveonderdelen

Gebruik alleen origineel toebehoren en originele reserveonderdelen. Deze garanderen een veilige en storingsvrije werking van het apparaat.

Informatie over toebehoren en reserveonderdelen vindt u onder www.kaercher.com.

Leveringsomvang

De leveringsomvang van het apparaat is op de verpakking afgebeeld. Controleer de inhoud bij het uitpakken op volledigheid. Bij ontbrekend toebehoren of bij transportschade neemt u contact op met uw distributeur.

Symbolen op het apparaat



Op het opbergoppervlak van het apparaat zit een sticker die beschrijft hoe u het apparaat moet schoonmaken voordat u het opbergt:

- 1 Apparaat uitschakelen.
- 2 Schoonwaterreservoir verwijderen.
- 3 Schoonwaterreservoir met ca. 1 liter helder water vullen.
- 4 Schoonwaterreservoir plaatsen.
- 5 Schakelaar Sproeien indrukken.
- 6 Het sproeiwater in de wasbak laten weglopen.
Zie ook hoofdstuk *Werking beëindigen*

Beschrijving apparaat

Afhankelijk van het gekozen model zijn er verschillen in de uitrusting. De specifieke apparatuur wordt beschreven op de verpakking van het desbetreffende apparaat. Afbeeldingen, zie pagina met grafieken.

Afbeelding A

- ① Aansluiting zuigslang
- ② Aansluiting sproeislang
- ③ Apparaatkop
- ④ Schakelaar voor het sproeien van water en reinigingsmiddel
- ⑤ Aan/uit-schakelaar voor zuigen
- ⑥ Verzonken greep op de apparaatkop
- ⑦ Handgreep
- ⑧ Ontgrendelingsknop schoonwaterreservoir
- ⑨ Schoonwaterreservoir
- ⑩ Opbergvak, netaansluitkabel
- ⑪ Netaansluitkabel met stekker
- ⑫ Reservoir
- ⑬ Houder voor zuigbuis en toebehoren
- ⑭ Zwenkwielen (5x)
- ⑮ Filterzak
- ⑯ Patronenfilter
- ⑰ Sproeizuigslang met sproeihendel en vergrendelknop
- ⑱ Sproeizuigbuizen 2 x 0,5 m (2x)
- ⑲ Vloersproeier met hulpstuk voor harde vloeren
- ⑳ ** Kussensproeier
- ㉑ ** Voegensproeier

- ㉒ ** Vastklik-vloersproeier met hulpstuk voor tapijtvloer en harde vloer voor nat en droog zuigen
- ㉓ ** Kussensproeier voor droog zuigen
- ㉔ ** Voegensproeier voor droog zuigen
- ㉕ ** Extralange voegensproeier voor droog zuigen
- ㉖ ** Omschakelbare vloersproeier voor tapijtvloeren en harde vloeren voor droog zuigen
- ㉗ ** Reinigingsmiddel RM 519 (100 ml)
- ㉘ ** Reinigingsmiddel RM 519 (1000 ml)

** afhankelijk van uitrustingsvariant

Inbedrijfstelling

Instructie

Om de apparaatkop te verwijderen, moet eerst het schoonwaterreservoir worden verwijderd en de draagbeugel opzij naar onderen worden geklapt.

Schoonwaterreservoir verwijderen

1. De ontgrendelingsknop indrukken.
2. Het schoonwaterreservoir verwijderen.

Afbeelding B

Apparaatkop verwijderen

1. De handgreep naar voren trekken.
Afbeelding C
Apparaatkop is ontgrendeld.
2. Apparaatkop verwijderen.
Afbeelding D

Zwenkwielen monteren

1. Zwenkwielen uit het reservoir halen.
Afbeelding D
2. Het reservoir omdraaien.
3. De zwenkwielen tot aan de aanslag in de openingen aan de onderkant van het reservoir drukken.
Afbeelding E
4. Het reservoir omdraaien.

Apparaatkop plaatsen

1. De apparaatkop op het reservoir plaatsen.
2. De handgreep naar boven trekken.
De apparaatkop is vergrendeld.
Afbeelding F

Schoonwaterreservoir installeren

1. Het schoonwaterreservoir onderaan plaatsen.
2. De bovenkant van het schoonwaterreservoir tegen de apparaatkop drukken.
3. Zich ervan vergewissen dat het schoonwaterreservoir vastgeklikt is.
Afbeelding G

Zuig- en sproeislang aansluiten

1. De zuig- en sproeislang bevestigen aan de aansluiting op het apparaat. Beide delen moeten hoorbaar vastklikken.
Afbeelding H
2. Het toebehoren monteren naar gelang van de behoeften. Zie hoofdstuk *Toebehoren monteren*.

Werking

Toebehoren monteren

Toebehoren voor afzuiging monteren

Vloerreiniging

De vloersproeier gebruiken voor het reinigen van tapijt-vloeren of harde vloeren (met hulpstuk voor harde vloeren).

1. De sproeibuizen met elkaar verbinden en ze aansluiten op de zuigslang. Alle onderdelen moeten hoorbaar vastklikken.

Afbeelding I

2. De vloersproeier op de sproeizuigbuis schuiven tot deze hoorbaar vastklikt.

Instructie

Het hulpstuk voor harde vloeren gebruiken om harde vloeren schoon te maken.

- Het hulpstuk voor harde vloeren op de spuitzuigbuis schuiven tot dit hoorbaar vastklikt. De rubberen lip wijst naar voren, de borstelstrips naar achteren.

Afbeelding J

Kussenreiniging

Naar gelang van de vereisten de kussensproeier of de voegensproeier gebruiken om bijvoorbeeld stofbekleding of matrassen te reinigen.

- De kussensproeier of de voegensproeier op de handgreep van de zuigslang steken tot deze hoorbaar vastklikt.

Afbeelding K

Afbeelding L

Toebehoren voor nat en droog zuigen monteren

1. Voor vloerreiniging, de sproeibuizen op elkaar aansluiten en ze verbinden met de zuigslang. Alle onderdelen moeten hoorbaar vastklikken.

Afbeelding I

2. De vloersproeier op de sproeizuigbuis schuiven.

Afbeelding M

3. Afhankelijk van het type vloerbedekking en de reinigingsbehoeften, ervoor zorgen dat de juiste hulpstukken of instellingen voor de vloersproeier worden toegepast.

Instructie

Gebruik van vloersproeier met hulpstukken

- Voor tapijtvloerreiniging het hulpstuk voor tapijtvloeren gebruiken.
- Voor het opnemen van droog vuil, harde vloeren of water - het menghulpstuk (borstelstrips en rubberen lip) gebruiken.

Afbeelding N

Instructie

Gebruik van omschakelbare vloersproeier

- Alleen gebruiken om droog vuil op te zuigen.
- Voor tapijtvloerreiniging de stand met ingetrokken borstelstrips aan de onderzijde gebruiken.
- Voor reiniging van harde vloeren de stand met uitgeschoven borstelstrips aan de onderzijde gebruiken.

Afbeelding O

4. Om bijvoorbeeld gestoffeerde meubelen schoon te maken, de kussen- of voegensproeier direct op de handgreep van de zuigslang schuiven.

Afbeelding P

Toebehoren losmaken

Toebehoren voor afzuiging losmaken

1. Het hulpstuk voor harde vloeren verwijderen van de vloersproeier.

Afbeelding J

2. Op de ontgrendelingsknop drukken en de vloersproeier losmaken van de sproeizuigbuis.

Afbeelding J

3. Op de ontgrendelingsknop drukken en de sproeizuigbuis van elkaar losmaken.

Afbeelding I

4. Op de ontgrendelingsknop van de was- of voegensproeier drukken en deze losmaken van de zuigslang.

Afbeelding K

Afbeelding L

Toebehoren voor droog zuigen losmaken

1. De vloersproeier losmaken van de sproeizuigbuis.

Afbeelding M

2. De ontgrendelingsknop indrukken en de sproeizuigbuis losmaken.

Afbeelding I

3. Kussen- of voegensproeier losmaken van de zuigslang.

Afbeelding P

Schoonwaterreservoir vullen

LET OP

Gebruik van ongeschikte reinigingsmiddelen kan het apparaat beschadigen en tot uitsluiting van garantie leiden.

LET OP

Het schoonwaterreservoir moet vast in het apparaat zitten.

Instructie

Indien nodig voor textielreiniging het reinigingsmiddel KÄRCHER RM 519 gebruiken.

- Reinigingsmiddel vullen en met water aanvullen.
- De volledige inhoud bedraagt max. 4,0 liter.

Instructie

Het schoonwaterreservoir kan er op elk moment af worden gehaald om bij te vullen of direct op het apparaat worden bijgevuld.

Watertank direct op het apparaat vullen

1. De tankdop omhoog klappen.
2. 100 - 200 ml RM 519 Tapijtreiniger (hoeveelheid kan variëren afhankelijk van de mate van vervuiling) in het schoonwaterreservoir gieten, en aanvullen met leidingwater. Niet te veel vullen.
3. Tankdop sluiten.

Watertank eraf halen om te vullen

1. Het schoonwaterreservoir demonteren, zie hoofdstuk *Schoonwaterreservoir verwijderen*.
2. De tankdop omhoog klappen.
3. Vullen, zie "2" bij "Watertank direct op het apparaat vullen".

Afbeelding Q

4. Tankdop sluiten.
5. Het schoonwaterreservoir monteren, zie hoofdstuk *Schoonwaterreservoir installeren*.

Apparaat inschakelen

Instructie

Afhankelijk van de reinigingsbehoeften kunnen de zuigen sproefuncties onafhankelijk van elkaar of gelijktijdig worden ingeschakeld en gebruikt.

1. De netstekker in het stopcontact steken.
Afbeelding R
2. Op de Aan-schakelaar (positie I) drukken om het apparaat in te schakelen voor de zuigfunctie.
De zuigmotor start.
Afbeelding S
3. Op de schakelaar voor sproeien drukken om het water met het reinigingsmiddel te sproeien.
Het lampje op de schakelaar gaat branden en de pomp start.
Afbeelding T
4. De luchtklep volledig sluiten.
Afbeelding U

Reinigingsmethoden

Reinigingsstips

- Sterk vervuilde punten vooraf besproeien en de reinigingsoplossing 5 tot 10 minuten laten inwerken.
- Altijd van licht naar donker (van raam naar deur) werken.
- Altijd van het gereinigde naar het niet-gereinigde vlak werken.
- Hoe gevoeliger de bekleding (oosterse tapijten, bembertapijten, meubelstof), hoe lager de wasmiddelconcentratie.
- Tapijten met jute rug kunnen krimpen en verkleuren, als er te nat wordt gewerkt.
- Hoogpolige tapijten na de reiniging in natte toestand in poolrichting borstelen (bijv. met poolborstel of schrobber).
- Impregnatie na de natreiniging verhindert dat de textiellaag weer snel vervuuld raakt.
- Gereinigde oppervlak ter voorkoming van drukpunten of roestvlekken pas na het drogen betreden of er meubels op plaatsen.
- Ter verbetering van het reinigingsresultaat na gebruik van reinigingsmiddelen met schoon water naspoelen.

Sproeizuigen

Instructie

Warm water (maximaal 50 °C) verhoogt het reinigende effect.

Instructie

Gebruik voor de reiniging uitsluitend het reinigingsmiddel RM 519 van KÄRCHER.

LET OP

Gevaar door reinigingsoplossing

Beschadigingsgevaar

Controleer het te reinigen voorwerp voor gebruik van het apparaat op een onopvallende plaats op kleurechtheid en waterbestendigheid.

LET OP

Gebruik het apparaat alleen op harde vloeren met een waterdichte bekleding, bijv. geëmailleerde tegels of linoleum.

LET OP

Om beschadiging van de filterzak te voorkomen, geen filterzak gebruiken voor sproeizuigen.

1. Zich ervan vergewissen dat de filterzak verwijderd is.
2. Het gewenste toebehoren monteren, zie hoofdstuk *Toebehoren monteren*.
3. Het schoonwaterreservoir vullen met reinigingsmiddel en water, zie hoofdstuk *Schoonwaterreservoir vullen*.

4. Het apparaat inschakelen (positie I), zie hoofdstuk *Apparaat inschakelen*.
De zuigmotor start.
Afbeelding S
5. De luchtklep volledig sluiten.
Afbeelding U
6. De schakelaar voor sproeien indrukken.
Het lampje op de schakelaar gaat branden en de pomp start.
Afbeelding T
7. Voor het besproeien met reinigingsoplossing de hendel op de handgreep bedienen.
Afbeelding V
De reinigingsoplossing wordt opgespoten.
8. Om grote oppervlakken te besproeien, eerst de hendel op de handgreep indrukken, en vervolgens de vergrendelknop.
Afbeelding W
9. Het te reinigen oppervlak in elkaar overlappende banen reinigen. Hierbij naar achteren trekken, niet duwen.

Instructie

Wanneer het vuilwaterreservoir vol is, sluit een vlotter de zuigopening, het apparaat draait dan met verhoogd toerental en maakt lawaai.

10. Na het reinigen het apparaat uitschakelen (positie O), zie hoofdstuk *Apparaat uitschakelen*.

Afbeelding S

Instructie

Na het uitschakelen van het apparaat blijven er in het zuigtoebehoren nog vloeistoffresten achter, die dan op de vloer terechtkomen. Om deze vloeistoffresten op te zuigen, de zuigfunctie van het apparaat weer kort inschakelen en de vloeistoffresten opnemen van de vloer.

11. Het apparaat inschakelen (positie I), zie hoofdstuk *Apparaat inschakelen* en de vloeistoffresten opzuigen.
12. Het apparaat weer uitschakelen (positie O), zie hoofdstuk *Apparaat uitschakelen*.
Afbeelding S
13. Het reservoir leegmaken, zie hoofdstuk *Reservoir leegmaken*.
Afbeelding Z

Lichte / normale vervuiling met de eenstapsmethode

1. Schakelaar voor sproeien indrukken, zie hoofdstuk *Sproeizuigen*
Afbeelding T
2. Reinigingsoplossing in één werkstap erop sproeien en tegelijkertijd opzuigen.
3. Schakelaar voor sproeien uitschakelen en de resterende reinigingsoplossing afzuigen.
4. Na de reiniging de stofbekleding en de tapijtvloeren nareinigen met helder, warm water, en indien gewenst impregneren.

Sterke vervuiling of vlekken met de tweestapsmethode

1. Schakelaar voor sproeien indrukken, zie hoofdstuk *Sproeizuigen*
Afbeelding T
2. De reinigingsoplossing aanbrengen en 5 - 10 minuten laten inwerken.
De zuigfunctie blijft daarbij uitgeschakeld.
3. Na de inwerktijd het oppervlak reinigen zoals bij lichte/normale vervuiling.

4. Na de reiniging de stofbekleding en de tapijtvloeren nareinigen met helder, warm water, en indien gewenst impregneren.

Natzuigen

LET OP

Beschadiging van de filterzak

Als een filterzak wordt gebruikt bij natzuigen, dan kan deze beschadigd raken.

Gebruik bij natzuigen geen filterzak.

1. De filterzak verwijderen.
 2. Het gewenste toebehoren monteren, zie hoofdstuk *Toebehoren monteren*.
 3. Het apparaat inschakelen, zie hoofdstuk *Apparaat inschakelen*.
- Afbeelding S**
4. Om grote hoeveelheden water aan te zuigen, de luchtklep volledig openen.

Afbeelding X

Instructie

Wanneer het vuilwaterreservoir vol is, sluit een vlotter de zuigopening, het apparaat draait dan met verhoogd toerental en maakt lawaai.

5. Het reservoir leegmaken, zie hoofdstuk *Reservoir leegmaken*.

Droogzuigen

LET OP

Materiële schade door zuigen zonder filterzak

Het apparaat kan beschadigd raken.

Bij droogzuigen altijd met aangebrachte filterzak werken.

LET OP

Beschadiging van het patronenfilter

Bij het omschakelen van nat- naar droogzuigen kan een nat patronenfilter afgedicht en onbruikbaar worden.

Laat het patronenfilter voor het droogzuigen goed drogen of vervang het filter door een droge.

Vervang indien nodig het patronenfilter.

Instructie

Het reservoir en het toebehoren moeten droog zijn, anders kan vuil zich daaraan vasthechten.

1. Ervoor zorgen dat het reservoir en het toebehoren droog zijn.
2. De nieuwe filterzak plaatsen.
 - a De filterzak volledig openvouwen.
 - b De filterzak aan de apparaataansluiting bevestigen en stevig aandrukken.

Afbeelding AA

3. Het gewenste toebehoren monteren, zie hoofdstuk *Toebehoren monteren*.
4. Het apparaat inschakelen (positie I), zie hoofdstuk *Apparaat inschakelen*.

Afbeelding S

5. De zuigkracht regelen met de luchtklep.

Afbeelding Y

6. Het apparaat uitschakelen, zie hoofdstuk *Apparaat uitschakelen*.

Afbeelding S

Apparaat uitschakelen

1. Na het sproeizuigen, de schakelaar voor sproeien indrukken.

De pomp stopt en het lampje op de schakelaar brandt niet meer.

Afbeelding T

2. Op de uit-schakelaar (positie O) drukken. De zuigmotor stopt.

Afbeelding S

3. De netstekker uit het stopcontact trekken.

Schoonwaterreservoir leegmaken

1. Het schoonwaterreservoir demonteren, zie hoofdstuk *Schoonwaterreservoir verwijderen*.
2. Het schoonwaterreservoir leegmaken
3. Het schoonwaterreservoir monteren, zie hoofdstuk *Schoonwaterreservoir installeren*.

Reservoir leegmaken

Instructie

Wanneer het reservoir vol is, sluit een vlotter de zuigopening, het apparaat draait dan met verhoogd toerental en maakt lawaai. Het apparaat onmiddellijk uitschakelen en het vuilwaterreservoir leegmaken.

1. Het apparaat uitschakelen. Zie hoofdstuk *Apparaat uitschakelen*
2. De zuig- en sproeislang verwijderen.
3. De apparaatkop verwijderen, zie hoofdstuk *Apparaatkop verwijderen*.
4. Het reservoir leegmaken.

Afbeelding Z

5. De apparaatkop aanbrengen, zie hoofdstuk *Apparaatkop plaatsen*.
6. Het schoonwaterreservoir monteren, zie hoofdstuk *Schoonwaterreservoir installeren*.

Werking beëindigen

Instructie

Om ervoor te zorgen dat er geen reinigingsmiddel en vuildeeltjes in de leidingen achterblijven, dient u na elk gebruik een reiniging (zonder toevoeging van reinigingsmiddelen) uit te voeren.

1. De sproeileidingen in het apparaat doorspoelen.
 - a Het schoonwaterreservoir met ca. 1 liter helder water vullen.
 - b De schakelaar voor sproeien indrukken. Het lampje op de schakelaar gaat branden en de pomp start.
 - c De sproei-/zuigslang boven een afvoer houden totdat het heldere water opgebruikt is.
2. Het apparaat uitschakelen, zie hoofdstuk *Apparaat uitschakelen*.
3. Het toebehoren losmaken, zie hoofdstuk *Toebehoren losmaken*
4. In de sproei-/zuigslang achtergebleven vloeistof verwijderen.
 - a Op de ontgrendelingsknop drukken en de sproei-/zuigslang verwijderen van het apparaat.
 - b De hendel op de handgreep van de zuigslang indrukken en de vloeistof eruit laten stromen.

Afbeelding V

Instructie

De sproei-/zuigslang niet om het apparaat wikkelen zodat de vloeistof volledig kan opdrogen.

Instructie

Om te voorkomen dat er plassen ontstaan in de woonruimte (bijv. op tapijt, parket), de resterende vloeistof in een geschikte bak (bijv. wasbak, emmer) laten lopen.

5. Het toebehoren afzonderlijk reinigen onder stromend water en vervolgens laten drogen.

Instructie

Eventueel nog achtergebleven water kan eruit sijpelen, daarom bij voorkeur in de douchebak of de badkuip leggen.

- Het reservoir leegmaken, zie hoofdstuk *Reservoir leegmaken*.
- Het reservoir grondig schoonspelen met helder water.
- Indien nodig, bijv. als de zeef in het schoonwaterreservoir verontreinigd is, het schoonwaterreservoir met helder water uitspoelen, zie hoofdstuk *Zeef in schoonwaterreservoir reinigen*.
- Het apparaat open laten staan om te drogen.
- Nadat de sproeihuizen volledig gedroogd zijn, deze bevestigen aan de houder voor toebehoren.
- Het apparaat op een droge en vorstvrije plaats opbergen.

Onderhoud

Algemene onderhoudsinstructies

- Apparaat en kunststof toebehoren met een gewone kunststofreiniger onderhouden.
- Container en toebehoren indien nodig met water uitspoelen en voor hergebruik drogen.

Patronenfilter reinigen

Instructie

Indien nodig, het patronenfilter voorzichtig afvegen met een vochtige doek.

- De apparaatkop demonteren, zie hoofdstuk *Apparaatkop plaatsen*.
- Het filter kan worden ontgrendeld en verwijderd door het te verdraaien in de richting van het symbool .

Afbeelding AB

- Het filter niet tijdens het reinigen afwrijven of afborstelen.
- Het filter volledig laten drogen voordat u het opnieuw gebruikt.

Afbeelding AC

- Het patronenfilter opnieuw aanbrengen:
 - Het filter op de filterkorf plaatsen, in de richting van het symbool  draaien en letten op de correcte bevestiging.

Afbeelding AB

Sproeier reinigen

Instructie

Als de sproeistraal ongelijk is, kan de sproeier van het afzuigtoebehoren verstopt zijn door resten. Dan moeten die worden verwijderd.

- Om de vloer- en kussensproeier te reinigen, draait u de bevestiging van de sproeier los en trekt u deze samen met de sproeier naar buiten.

Instructie

De O-ring/afdichting op een veilige plaats bewaren en na het schoonmaken opnieuw aanbrengen.

Afbeelding AD

- De in de sproeier aanwezige resten wegspelen onder stromend water.
- De sproeier in de sproeierbevestiging plaatsen en opnieuw vastzetten door te draaien.
- De in de sproeier van de voegensproeier aanwezige resten eveneens wegspelen onder stromend water.

Zeef in schoonwaterreservoir reinigen

Instructie

Op de bodem van het schoonwaterreservoir bevindt zich een zeef waarop vuildeeltjes kunnen neerslaan en zo de waterstroom kunnen belemmeren.

Daarom regelmatig het schoonwaterreservoir uitspoelen.

- Het schoonwaterreservoir demonteren, zie hoofdstuk *Schoonwaterreservoir verwijderen*.
 - De zeef reinigen.
 - De tankdop omhoog klappen.
 - De vergrendeling losmaken.
 - De waterslang verwijderen uit de tank. De zeef bevindt zich aan het uiteinde van de waterslang.
 - De zeef onder stromend water reinigen.
 - Het schoonwaterreservoir met helder water uitspoelen.
- #### Afbeelding AE
- De zeef plaatsen.
 - Het schoonwaterreservoir vergrendelen.
 - Het schoonwaterreservoir monteren, zie hoofdstuk *Schoonwaterreservoir installeren*.

Hulp bij storingen

Er komt geen water uit de sproeier

Schoonwaterreservoir leeg

- Schoonwaterreservoir bijvullen.

Schoonwaterzeef vuil,

- Schoonwaterzeef reinigen.

Schoonwaterreservoir niet correct geïnstalleerd.

- Schoonwaterreservoir correct installeren.

Verbinding tussen toebehoren en sproei-/zuigslang niet correct.

- De correcte verbinding realiseren.

Reinigingsmiddelpomp defect,

- Klantenservice bestellen.

Sproeistraal ongelijkmatig

Sproeikop op het toebehoren voor het afzuigen is vuil.

- De sproeier op het betreffende toebehoren reinigen.

Onvoldoende zuigcapaciteit

Luchtkelep staat te ver open.

- Luchtkelep sluiten.

Toebehoren, zuigslang of sproeizuigbuis is verstopt.

- Verstopping verhelpen.

Filterzak is vol.

- Filterzak leegmaken.

Filterpatroon is vuil.

- Patronenfilter reinigen

Patronenfilter is versleten.

- Patronenfilter vervangen.

Reinigingsmiddelpomp maakt lawaai

Schoonwaterreservoir leeg

- Schoonwaterreservoir bijvullen.

Garantie

In elk land gelden de garantievoorzwaarden die door onze verantwoordelijke verkoopmaatschappij zijn uitgegeven. Mogelijke storingen aan uw apparaat verhelpen we binnen de garantieperiode gratis, voor zover een materiaal- of fabricagefout de oorzaak is. Als u gebruik wilt maken van de garantie, neemt u met uw aankoopbon contact op met uw distributeur of de dichtstbijzijnde geautoriseerde klantenservice. (adres zie achterzijde)

Technische gegevens

Elektrische aansluiting

Frequentie	Hz	50-60
Spanning	V	220-240
Netbeveiliging (traag)	A	10
Nominaal vermogen	W	1000

Gegevens capaciteit apparaat		
Max. vulhoeveelheid schoon water	l	4
Max. vulhoeveelheid vuil water	l	4
Max. temperatuur van de reinigungsoplossing (T in max.)	°C	50
Afmetingen en gewichten		
Gewicht (zonder toebehoren)	kg	7,6
Lengte x breedte x hoogte	mm	430x385x535
Berekende waarden conform EN 60704-2-1		
Geluidsdrumniveau	dB(A)	74
Technische wijzigingen voorbehouden.		

İçindekiler

Genel uyarılar.....	47
Amacına uygun kullanım.....	47
Çevre koruma.....	47
Müşteri hizmetleri.....	47
Aksesuarlar ve yedek parçalar.....	47
Teslimat kapsamı.....	47
Cihazdaki simgeler.....	47
Cihaz açıklaması.....	48
İşletme.....	48
Bakım ve koruma.....	51
Arıza durumunda yardım.....	52
Garanti.....	52
Teknik bilgiler.....	52

Genel uyarılar



Cihazı ilk defa kullanmadan önce orijinal işletim kılavuzunu ve ekli güvenlik bilgilerini okuyun. Bu bilgilere göre hareket edin.

Her iki kılavuzu daha sonra kullanmak için ve sizden sonraki kullanıcı için saklayın.

- İşletim kılavuzlarına uyulmaması, kullanıcı ve diğer kişiler için tehlikeli durumların oluşmasına ve cihazın hasar görmesine yol açabilir.
- Taşıma hasarları varsa hemen bayiyi bilgilendirin.
- Ambalajı açarken, paket içeriğinde eksik aksesuar veya hasarlı parça olup olmadığını kontrol edin.

Amacına uygun kullanım

Cihazı sadece evde kullanın.

- Cihaz, bu kullanım kılavuzundaki açıklamalara ve güvenlik talimatlarına uygun olarak bakım temizliği veya halıların derinlemesine temizleme etkisiyle temel temizliği için bir püskürtmeli sökücü temizleyici olarak kullanılmak üzere tasarlanmıştır.
- Zemin yıkama memesi (teslimat kapsamına dahildir) için bir sert zemin başlığı kullanılarak sert zeminler de temizlenebilir.
- Cihaz, uygun aksesuarlarla (teslimat kapsamına dahildir) ıslak ve kuru elektrikli süpürge olarak da kullanılabilir.

Çevre koruma



Paketleme malzemeleri geri dönüştürülebilir. Lütfen ambalajları çevreye zarar vermeden bertaraf edin.



Elektrikli ve elektronik cihazlar, değerli ve geri dönüştürülebilir malzemelerin yanı sıra yanlış kullanılması veya yanlış bertaraf edilmesi durumunda insan sağlığı ve çevre için potansiyel tehlike teşkil edebilecek piller, aküler veya yağlar içerebilir. Ancak cihazın usulüne uygun şekilde çalıştırılması için bu parçaların gereklidir. Bu simge ile işaretlenen cihazlar evsel çöp ile birlikte bertaraf edilmemelidir.

İçerik maddelerine yönelik uyarılar (REACH)

İçerik maddelerine yönelik güncel bilgiler için bkz.: www.kaercher.de/REACH

Müşteri hizmetleri

Sorularınız olduğunda veya herhangi bir arıza ile karşılaşmanız durumunda KÄRCHER şubemiz size memnuniyetle yardımcı olacaktır.

Aksesuarlar ve yedek parçalar

Sadece orijinal aksesuarlar ve orijinal yedek parçalar kullanın. Bu parçalar cihazın güvenli ve arızasız çalışmasını sağlar.

Aksesuar ve yedek parçalara ilişkin bilgiler için adres: www.kaercher.com.

Teslimat kapsamı

Cihazınızın teslimat kapsamı ambalajı üzerinde gösterilmiştir. Ambalaj açıldığında içindeki parçalarda eksiklik olup olmadığını kontrol edin. Aksesuarların eksik olması durumunda ya da nakliye hasarlarında yetkili satıcınıza bildiriniz.

Cihazdaki simgeler



Cihazın saklama rafında, cihazın saklanmadan önce nasıl temizleneceğini açıklayan bir etiket bulunmaktadır:

- 1 Cihazı kapatın.
- 2 Temiz su deposunu çıkarın.
- 3 Temiz su deposuna yakl. 1 litre temiz su doldurun.
- 4 Temiz su deposunu yerleştirin.
- 5 Püskürtme şalterine basın.
- 6 Püskürtme suyunun lavaboya akmasına izin verin. Ayrıca bkz. Bölüm *İşletimin sonlandırılması*

Cihaz açıklaması

Seçilen modele bağlı olarak donanım değişir. Spesifik donanım, cihaz ambalajında açıklanmıştır. Resimler için grafik sayfasına bakın.

Şekil A

- ① Emme hortumu bağlantısı
- ② Püskürtme hortumu bağlantısı
- ③ Cihaz başlığı
- ④ Su ve deterjan püskürtme şalteri
- ⑤ Vakum için Açma/Kapama şalteri
- ⑥ Cihaz başlığındaki tutamak yuvası
- ⑦ Taşıma kulpu
- ⑧ Temiz su deposu kilit açma düğmesi
- ⑨ Temiz su deposu
- ⑩ Depolama, güç kablosu
- ⑪ Şebeke fişi şebeke bağlantı kablosu
- ⑫ Hazne
- ⑬ Vakum borusu ve aksesuar için tutucu
- ⑭ Yönlendirme makarası (5x)
- ⑮ Filtre torbası
- ⑯ Kartuş filtresi
- ⑰ Püskürtme kolu ve kilitleme düğmeli püskürtme vakum hortumu
- ⑱ Püskürtme vakum borusu 2 x 0,5 m (2x)
- ⑲ Sert zemin adaptörlü zemin yıkama başlığı
- ⑳ ** Döşeme yıkama başlığı
- ㉑ ** Derz yıkama başlığı
- ㉒ ** Islak ve kuru süpürme için halı ve sert zemin adaptörlü klipsli zemin başlığı
- ㉓ ** Kuru vakum için koltuk döşeme memesi
- ㉔ ** Kuru vakum için derz memesi
- ㉕ ** Kuru vakum için ekstra uzun derz memesi
- ㉖ ** Halı zeminler ve sert zeminlerin kuru vakumlanması için iki fonksiyonda kullanılabilen zemin başlığı
- ㉗ ** Temizleme maddesi RM 519 (100 ml)
- ㉘ ** Temizleme maddesi RM 519 (1000 ml)

** Donanım seçeneklerine bağlı olarak

İşletime alma

Not

Cihaz başlığını çıkarmak için öncelikle temiz su deposunun çıkarılması ve taşıma kulpu'nun yana doğru katlanması gerekir.

Temiz su deposunun sökülmesi

1. Kilit açma tuşuna basın.
2. Temiz su deposunu çıkarın.

Şekil B

Cihaz başlığının çıkarılması

1. Taşıma kulpunu öne doğru çekin.
Şekil C
Cihaz başlığının kilidi açılmıştır.
2. Cihaz başlığını çıkarın.
Şekil D

Yönlendirme makaralarının takılması

1. Yönlendirme makaralarını haznedan çıkarın.
Şekil D
2. Hazneyi ters çevirin.
3. Yönlendirme makaralarını haznenin alt kısmındaki açıklıkların içerisine dayanak noktasına kadar bastırın.
Şekil E
4. Hazneyi ters çevirin.

Cihaz başlığının yerleştirilmesi

1. Cihaz başlığı haznenin üzerine yerleştirin.
2. Taşıma kulpunu yukarı doğru çekin.
Cihaz başlığı kilitlemiştir.

Şekil F

Temiz su deposunun monte edilmesi

1. Temiz su deposunu aşağıya yerleştirin.
2. Temiz su deposunu cihaz başlığının üst kısmına doğru bastırın.
3. Temiz su deposunun yerine kilitletiğinden emin olun.

Şekil G

Vakum ve püskürtme hortumunun bağlanması

1. Vakum ve püskürtme hortumunu cihazdaki bağlantıya takın; her iki parça da duyulacak şekilde yerine oturmalıdır.
Şekil H
2. Aksesuarları gerektiği gibi monte edin. Bkz. Bölüm *Aksesuarların montajı*.

İşletme

Aksesuarların montajı

Yıkama emicisi aksesuarlarının monte edilmesi

Zemin temizliği

Halıları veya sert zeminleri (sert zemin adaptörüyle) temizlemek için zemin yıkama başlığını kullanın.

1. Püskürtme vakum borularını birleştirin ve vakum hortumuna bağlayın; tüm parçalar duyulacak şekilde yerine oturmalıdır.

Şekil I

2. Zemin yıkama başlığını, duyulabilir şekilde yerine oturuncaya kadar püskürtme vakum borularının üzerine itin.

Not

Sert zeminleri temizlemek için sert zemin adaptörünü kullanın.

- Sert zemin başlığını, duyulabilir şekilde yerine oturuncaya kadar zemin yıkama memesinin üzerine itin.
- Lastik dudak öne bakar, fırça şeritleriyle arkaya bakar.

Şekil J

Koltuk döşeme temizliği

İhtiyaca göre döşeme yıkama başlığını veya derz yıkama başlığını döşeme ve yatak gibi nesnelere temizlemek için kullanın.

- Döşeme yıkama başlığını veya derz yıkama başlığını, duylabilir şekilde yerine oturuncaya kadar vakum hortumunun tutamağına yerleştirin.

Şekil K

Şekil L

Islak ve kuru süpürme için aksesuarların monte edilmesi

1. Zemin temizlemek için püskürtme vakum borularını birleştirin ve vakum hortumuna bağlayın; tüm parçalar duyulacak şekilde yerine oturtulmalıdır.

Şekil I

2. Zemin başlığını püskürtme vakum borularının üzerine kaydırın.

Şekil M

3. Zemin kaplamasına ve temizlik ihtiyaçlarına bağlı olarak zemin başlığının ek parçalarının ve ayarlarının doğru olmasına dikkat edin.

Not

Ek parçalı zemin başlığının kullanımı

- *Hallileri temizlemek için halı adaptörünü kullanın.*
- *Kuru kiri, sert zeminleri veya suyu temizlemek için karışık kullanım parçalarını (fırça şeritleri ve lastik dudak) kullanın.*

Şekil N

Not

Çalışma modu değiştirilebilen zemin başlığının kullanımı

- *Yalnızca kuru kirleri temizlemek için kullanın.*
- *Hali zeminleri temizlemek için alt tarafta fırça şeritleri içeri sürülmüş konumu kullanın.*
- *Sert zeminleri temizlemek için alt tarafta fırça şeritleri dışarı sürülmüş konumu kullanın.*

Şekil O

4. Örneğin döşemeli mobilyaları temizlemek için döşeme veya derz başlığını doğrudan vakum hortumunun tutamağına bastırın.

Şekil P

Aksesuarı ayır

Yıkama emicisinin aksesuarlarının ayrılması

1. Zemin yıkama başlığının sert zemin adaptörünü çıkarın.

Şekil J

2. Kilit açma tuşuna basın ve zemin yıkama başlığını püskürtme vakum borularından ayırın.

Şekil J

3. Kilit açma tuşuna basın ve püskürtme vakum borularını birbirinden ayırın.

Şekil I

4. Yıkama veya derz başlığındaki kilit açma tuşuna basın ve vakum hortumundan ayırın.

Şekil K

Şekil L

Kuru süpürme için aksesuarların ayrılması

1. Zemin başlığını püskürtme vakum borusundan ayırın.

Şekil M

2. Kilit açma tuşuna basın ve püskürtme vakum borularını ayırın.

Şekil I

3. Döşeme veya derz başlığını vakum hortumundan ayırın.

Şekil P

Temiz su deposunun doldurulması

DIKKAT

Uygun olmayan temizlik maddelerinin kullanılması cihaza zarar verebilir ve garantinin geçersiz olmasına neden olabilir.

DIKKAT

Temiz su deposu cihazın içerisinde yerine sıkı bir şekilde oturtulmalıdır.

Not

Tekstil temizliği için gerekirse KÄRCHER Temizleme maddesi RM 519 kullanılmalıdır.

- *Temizlik maddesini koyun ve su doldurun.*
- *Tam dolum miktarı maksimum 4,0 litredir.*

Not

Temiz su deposu, doldurmak için her zaman çıkarılabilir veya doğrudan cihazda takılıyken doldurulabilir.

Su deposunun doğrudan cihazda takılıyken doldurulması

1. Depo kapağını yukarı doğru katlayın.
2. Temiz su deposuna 100 - 200 ml RM 519 halı temizleyiciyi (kirlilik derecesine göre miktar değişebilir) ekleyin, musluk suyuyla doldurun, aşırı doldurmayın.
3. Depo kapağını kapatın.

Su deposunun doldurulmak üzere sökülmesi

1. Temiz su deposunu sökün, bkz. Bölüm *Temiz su deposunun sökülmesi*.
2. Depo kapağını yukarı doğru katlayın.
3. Dolum için bkz. "Su deposunun doğrudan cihazda takılıyken doldurulması" içerisindeki "2"

Şekil Q

4. Depo kapağını kapatın.
5. Temiz su deposunu monte edin, bkz. Bölüm *Temiz su deposunun monte edilmesi*.

Cihazın çalıştırılması

Not

Temizlik ihtiyaçlarınıza bağlı olarak vakum ve püskürtme fonksiyonları ayrı ayrı veya aynı anda etkinleştirilip kullanılabilir.

1. Şebeke fişini prize takın.

Şekil R

2. Vakum fonksiyonu için, açma şalterine (konum I) basarak cihazı etkinleştirin.

Şekil S

3. Suya temizlik maddesi püskürtmek için püskürtme düğmesine basın.
- Şalter üzerindeki lamba yanar ve pompa çalışmaya başlar.*

Şekil T

4. Hava damperini tamamen kapatın.

Şekil U

Temizlik yöntemleri

Temizlik ipuçları

- Çok kirli alanlara, temizleme solüsyonunu önceden püskürtün ve solüsyonun etki etmesi için 5 ila 10 dakika bekleyin.
- Daima ışıktan gölgeye doğru çalışın (pencereden kapıya).
- Daima temizlenmiş alandan temizlenmemiş alana doğru çalışın.
- Kaplama ne kadar hassassa (doğu tipi köprüler, Berberi, döşemelik kumaş), temizlik malzemesi konsantrasyonu o kadar düşük olmalıdır.

- Jüt altlıklı halılar, çok ıslatılarak temizlenirlerse çekebilir veya bu halıların renkleri solabilir.
- Temizlikten sonra kalın tüylü halıları hav yönünde ıslakken fırçalayın (örn. tüylü bez veya kazıyıcı ile).
- ıslak temizlikten sonra emprenye işlemi, tekstilin çabuk kirlenmesini önler.
- Basınç noktalarından veya pas lekelerinden kaçınmak için ancak temizlenen yüzey kuruduktan sonra yüzey üzerinde yürüyün ve buraya mobilya koyun.
- Daha iyi temizlik sonuçları için temizlik malzemeleri kullanıldıktan sonra temiz su ile durulayın.

Püskürtmeli vakum

Not

Ilık su (maksimum 50 °C) temizleme etkisini artırır.

Not

Temizlik için sadece KÄRCHER temizleme maddesini RM 519 kullanın.

DIKKAT

Temizlik çözeltisi nedeniyle tehlike

Zarar görme tehlikesi

Cihazı kullanmadan önce, temizlenecek nesnenin göze çarpmayan yerlerinde renk ve su dayanıklılığı kontrolü yapın.

DIKKAT

Cihazı yalnızca aşağıdaki gibi su geçirmez kaplamaya sahip sert zeminlerde kullanın: emaye fayans veya linolyum.

DIKKAT

Filtre torbasına hasar vermemek için püskürtmeli vakum filtre torbası kullanmayın.

1. Filtre torbasının çıkarıldığından emin olun.
2. İstenen aksesuarları monte edin, bkz. Bölüm *Aksesuarların montajı*.
3. Temiz su deposunu temizleme maddesi ve suyla doldurun, bkz. Bölüm *Temiz su deposunun doldurulması*.
4. Cihazı etkinleştirin (I konumu), bkz. Bölüm *Cihazın çalıştırılması*. Vakum motoru çalışmaya başlar.

Şekil S

5. Hava damperini tamamen kapatın.

Şekil U

6. Püskürtme şalterine basın. Şalter üzerindeki lamba yanar ve pompa çalışmaya başlar

Şekil T

7. Temizleme solüsyonunu püskürtmek için tutamağın üzerindeki kolu kullanın.

Şekil V

Temizleme solüsyonu püskürtülür.

8. Geniş alanlara püskürtmek için önce tutamaktaki kolu çalıştırın ve ardından kilitleme tuşuna basın.

Şekil W

9. Temizlenecek olan yüzeyin üzerinden birbirinin üzerine gelen hatlar şeklinde geçin. Bu sırada başlığı arkaya doğru çekin, itmeyin.

Not

Kirli su haznesi dolduğunda şamandıra emme açıklığını kapatır ve cihaz yüksek hızda çalışır ve yüksek ses çıkarır.

10. Temizleme işleminden sonra cihazı kapatın (O konumu), bkz. Bölüm *Cihazın devreden çıkarılması*.

Şekil S

Not

Cihaz kapatıldıktan sonra yıkama vakum aksesuarında yere akan sıvı kalıntısı kalır. Bu kalan sıvıyı vakumla-

mak için cihazın vakum fonksiyonunu kısa süreliğine tekrar etkinleştirin ve kalan sıvıyı zeminden temizleyin.

11. Kalan sıvıyı vakumlamak için cihazı etkinleştirin (I konumu), bkz. Bölüm *Cihazın çalıştırılması*.
12. Cihazı tekrar kapatın (O konumu), bkz. Bölüm *Cihazın devreden çıkarılması*.

Şekil S

13. Hazneyi boşaltın, bkz. Bölüm *Haznenin boşaltılması*.

Şekil Z

Tek adım yöntemi işe hafif / normal kirlenme

1. Püskürtme şalterine basın, bkz. Bölüm *Püskürtmeli vakum*

Şekil T

2. Temizleme çözeltisini tek seferde püskürtün ve aynı anda vakumlayın.
3. Püskürtme şalterini kapatın ve kalan temizleme çözeltisini vakumlayın.
4. Temizlikten sonra temiz, ılık su ile döşemeleri ve halı zeminleri temizleyin ve isteğe göre emprenye edin.

İki adım yöntemini ile aşırı kirlenme veya lekeler

1. Püskürtme şalterine basın, bkz. Bölüm *Püskürtmeli vakum*

Şekil T

2. Temizleme çözeltisini uygulayın ve 5 - 10 dakika bekletin. Vakum fonksiyonu kapalı kalır.
3. Etki etme süresinden sonra yüzeyi hafif / normalde kirlilikte olduğu gibi temizleyin.
4. Temizlikten sonra temiz, ılık su ile döşemeleri ve halı zeminleri temizleyin ve isteğe göre emprenye edin.

Islak süpürme

DIKKAT

Filtre torbasında hasar

Islak süpürme sırasında filtre torbası kullanılması torbaya hasar verebilir.

Islak vakum işlemleri için filtre torbası kullanmayın.

1. Filtre torbasını çıkarın.
2. İstenen aksesuarları monte edin, bkz. Bölüm *Aksesuarların montajı*.
3. Cihazı açın, bkz. Bölüm *Cihazın çalıştırılması*.

Şekil S

4. Büyük miktarda su vakumlamak için hava damperini tamamen açın.

Şekil X

Not

Kirli su haznesi dolduğunda şamandıra emme açıklığını kapatır ve cihaz yüksek hızda çalışır ve yüksek ses çıkarır.

5. Hazneyi boşaltın, bkz. Bölüm *Haznenin boşaltılması*.

Kuru süpürme

DIKKAT

Filtre torbası olmadan süpürme nedeniyle maddi hasar

Cihaz hasar görebilir.

Kuru süpürme işleminde daima verilen filtre torbası ile çalışın.

DIKKAT

Kartuş filtresinin zarar görmesi

Islak süpürmeden kuru süpürme işlemine geçilirken ıslak kartuş filtresi takılıp kullanılmayan duruma getirilir.

Kartuş filtresini kuru süpürme işlemi öncesinde iyice kurulaştırın veya kuru bir filtre ile değiştirin.

Kartuş filtresini ihtiyaca göre değiştirin.

Not

Hazneler ve aksesuarları kuru olmalıdır, aksi halde kirler yapışabilir.

1. Haznelerin ve aksesuarların kuru olduğundan emin olun.
2. Filtre torbasını yerleştirin.
 - a Filtre torbasını tamamen açın.
 - b Filtre torbasını cihaz bağlantısına takın ve sıkıca bastırın.

Şekil AA

3. İstlenen aksesuarları monte edin, bkz. Bölüm *Aksesuarların montajı*.
4. Cihazı etkinleştirin (I konumu), bkz. Bölüm *Cihazın çalıştırılması*.

Şekil S

5. Hava damperıyla vakum gücünü ayarlayın.

Şekil Y

6. Cihazı kapatın, bkz. Bölüm *Cihazın devreden çıkarılması*.

Şekil S

Cihazın devreden çıkarılması

1. Püskürtmeli vakum işleminden sonra püskürtme şalterine basın.
Pompa durur ve şalter üzerindeki lamba söner.

Şekil T

2. Kapatma düğmesine (O konumu) basın.
Vakum motoru durur.

Şekil S

3. Şebeke fişini prizden çekin.

Temiz su deposunun boşaltılması

1. Temiz su deposunu sökün, bkz. Bölüm *Temiz su deposunun sökülmesi*.
2. Temiz su deposunun boşaltılması
3. Temiz su deposunu monte edin, bkz. Bölüm *Temiz su deposunun monte edilmesi*.

Haznenin boşaltılması

Not

Hazne dolduğunda şamandıra vakum açıklığını kapatır ve cihaz yüksek hızda çalışır ve yüksek ses oluşur. Cihazı hemen kapatın ve kirli su kabını boşaltın.

1. Cihazı kapatın. Bkz. Bölüm *Cihazın devreden çıkarılması*
2. Vakum ve püskürtme hortumunu çıkarın.
3. Cihaz başlığını çıkarın, bkz. Bölüm *Cihaz başlığının çıkarılması*.
4. Hazneyi boşaltın.

Şekil Z

5. Cihaz başlığını yerleştirin, bkz. Bölüm *Cihaz başlığının yerleştirilmesi*.
6. Temiz su deposunu monte edin, bkz. Bölüm *Temiz su deposunun monte edilmesi*.

İşletimin sonlandırılması

Not

Hatlarda temizlik ve kir parçacıkları kalmaması için her kullanımdan sonra temizlik işlemi (temizlik maddesi eklemeyen) gerçekleştirin.

1. Cihazdaki püskürtme hatlarını yıkayın.
 - a Temiz su deposuna yakl. 1 litre temiz su doldurun.
 - b Püskürtme şalterine basın.
Şalter üzerindeki lamba yanar ve pompa çalışmaya başlar
 - c Temiz su bitene kadar püskürtme/vakum hortumunu giderin üzerinde tutun.

2. Cihazı kapatın, bkz. Bölüm *Cihazın devreden çıkarılması*.
3. Aksesuarları ayırın, bkz. Bölüm *Aksesuarı ayır*.
4. Püskürtme/vakum hortumundaki kalan sıvıyı gidirin.
 - a Kilit açma tuşuna basın ve püskürtme/emme hortumunu cihazdan çıkarın.
 - b Vakum hortumu tutamağındaki kola basın ve sıvının dışarı akmasına izin verin.

Şekil V

Not

Sıvının tamamen kuruması için püskürtme/emme hortumunu kuruması için cihazın etrafına sarmayın.

Not

Konutlarda su birikintisi olmaması için (örn. halı, parke üzerinde), kalan sıvının uygun bir kaba (örn. lavabo, ko-va) akmasına izin verin.

5. Aksesuarları tek tek akan su altında temizleyin ve ardından kurumaya bırakın.

Not

Kalan su damlayabilir, bu nedenle en iyisi duşa veya küvete yerleştirmektir.

6. Hazneyi boşaltın, bkz. Bölüm *Haznenin boşaltılması*.
7. Hazneyi temiz suyla etrafıca yıkayın.
8. Gerekirse örn.temiz su deposundaki filtre kirlenmişse temiz su deposunu temiz suyla durulayın, bkz. Bölüm *Temiz su deposundaki süzgecin temizlenmesi*.
9. Kuruması için cihazı açık bırakın.
10. Tamamen kuruduktan sonra püskürtme vakum bollarının aksesuar tutucuya sabitleyin.
11. Cihazı kuru ve donma tehlikesi bulunmayan bir yerde depolayın.

Bakım ve koruma

Bakım ile ilgili genel bilgiler

- Cihazı ve plastik aksesuar parçalarını, piyasada bulunan bir plastik temizleyiciyi ile temizleyin.
- Hazneyi ve aksesuarları ihtiyaç duyulduğunda su ile durulayın ve tekrar kullanmadan önce kurulaşın.

Kartuş filtresinin temizlenmesi

Not

Gerekirse kartuş filtresini nemli bir bezle dikkatlice silin.

1. Cihaz başlığını sökün, bkz. Bölüm *Cihaz başlığının yerleştirilmesi*.
2. Filtrenin kilidi, sembol  yönünde çevrilerek açılabilir ve filtre çıkarılabilir
3. Temizlik sırasında filtreyi ovalamayın veya fırçalamayın.
4. Yeniden kullanmadan önce filtrenin tamamen kurumasını bekleyin.

Şekil AC

5. Kartuş filtresinin tekrar takılması:

- Filtreyi, filtre sepetine monte edin ve sembolünün  yönünde çevirin ve yerine doğru sabitlenmesine dikkat edin.

Şekil AB

Püskürtme memesinin temizlenmesi

Not

Püskürtme huzmesi homojen değilse yıkama vakum aksesuarının püskürtme memesi kalıntılar nedeniyle tıkanmış olabilir ve temizlenmesi gerekir.

1. Zemin yıkama ve döşeme yıkama başlığını temizlemek için başlığı çevirerek gevşetin ve püskürtme başlığıyla birlikte dışarı çekin.

Not

O-ringi/conta halkasını iyi bir şekilde saklayın ve temizledikten sonra tekrar takın.

Şekil AD

2. Püskürtme başlığındaki kalıntıları akan suyun altında temizleyin.
3. Püskürtme memesini meme klipsine yerleştirin ve çevirerek tekrar sabitleyin.
4. Derz yıkama başlığındaki püskürtme memesinde bulunan kalıntıları akan suyun altında temizleyin.

Temiz su deposundaki süzgecin temizlenmesi

Not

Temiz su deposunun alt kısmında kir parçacıklarının birikerek su akışını engelleyebileceği bir filtre bulunmaktadır.

Bu nedenle temiz su deposunu düzenli olarak durulayın.

1. Temiz su deposunu sökün, bkz. Bölüm *Temiz su deposunun sökülmesi*.
 2. Süzgeci temizleyin.
 - a Depo kapağını yukarı doğru katlayın.
 - b Kilidi açın.
 - c Su hortumunu depodan çıkarın.
Süzgeç, su hortumunun ucunda bulunur.
 - d Süzgeci akan su altında yıkayın.
 3. Temiz su deposunu temiz suyla durulayın.
- #### Şekil AE
4. Süzgeci yerine takın.
 5. Temiz su deposunu kilitleyin.
 6. Temiz su deposunu monte edin, bkz. Bölüm *Temiz su deposunun monte edilmesi*.

Arıza durumunda yardım

Memeden su çıkışı yok

Temiz su deposu boş

- Temiz su deposunu doldurun.

Temiz su filtresi kirlidir,

- Temiz su filtresini temizleyin.

Temiz su deposu doğru monte edilmemiş.

- Temiz su deposunu doğru bir şekilde monte edin.

Aksesuarlar ile püskürtme/vakum hortumu arasındaki bağlantı doğru değil.

- Bağlantıyı doğru bir şekilde kurun.

Temizleme maddesi pompası arızalı,

- Müşteri hizmetlerini görevlendirin.

Püskürtme huzmesi homojen değil

Yıkama emicisi aksesuarının püskürtme memesini temizleyin.

- İlgili aksesuardaki püskürtme memesini temizleyin.

Emme gücü yetersiz

Hava damperi çok açık.

- Hava damperini kapatın.

Aksesuar, vakum hortumu veya püskürtme vakum borularının tıkanmış

- Tıkanmaları giderin.

Filtre torbası dolu.

- Filtre torbasını boşaltın.

Filtre kartuşu kirlenmiş.

- Kartuş filtresinin temizlenmesi

Kartuş filtresi aşınmış.

- Kartuş filtresinin değiştirilmesi

Temizleme maddesi pompası gürültü yapıyor

Temiz su deposu boş

- Temiz su deposunu doldurun.

Garanti

Her ülkede yetkili distribütörümüz tarafından verilmiş garanti şartları geçerlidir. Garanti süresi içerisinde cihazınızda oluşabilecek hasarları, üretim veya malzeme hatasından kaynaklanıyorsa ücretsiz olarak gideriyoruz. Garanti durumunda satış fişi ile satıcınıza veya size en yakın yetkili servise başvurun. (Adres için Bkz. Arka sayfa)

Teknik bilgiler

Elektrik bağlantısı

Frekans	Hz	50-60
Gerilim	V	220-240
Şebeke emniyeti (gecikmeli)	A	10
Nominal güç	W	1000

Cihaz performans verileri

Temiz su maks. dolun miktarı	l	4
Kirli su maks. dolun miktarı	l	4
Temizlik çözeltilisinin maksimum sıcaklığı (T maks.)	°C	50

Boyutlar ve ağırlıklar

Ağırlık (aksesuarlar hariç)	kg	7,6
Uzunluk x genişlik x yükseklik	mm	430x385x535

EN 60704-2-1 uyarınca tespit edilen değerler

Ses basınç seviyesi	dB(A)	74
---------------------	-------	----

Teknik değişiklik hakkı saklıdır.

Innehåll

Allmän information	52
Avsedd användning	53
Miljöskydd	53
Kundservice	53
Tillbehör och reservdelar	53
Leveransens omfattning	53
Symboler på maskinen	53
Beskrivning av maskinen	53
Drift	54
Skötsel och underhåll	57
Hjälp vid störningar	57
Garanti	57
Tekniska data	58

Allmän information



Läs igenom den här originalbruksanvisningen och medföljande säkerhetsinformation innan du använder din apparat för första gången. Följ anvisningarna.

Förvara båda häftena för framtida bruk eller för nästa ägare.

- Om inte bruksanvisningen beaktas kan det uppstå skador på maskinen och risker för användaren och andra personer.
- Informera försäljaren omgående om transportskada uppstått.
- Kontrollera vid uppbyggnaden att inga tillbehör saknas eller är skadade.

Avsedd användning

Denna maskin får endast användas i privata hushåll.

- Maskinen är avsedd att användas som sprejutsugs- rengörare för underhållsrengöring eller grundrengöring av heltäckningsmattor med djuprengörande verkan i enlighet med beskrivningarna i denna bruksanvisning och säkerhetsanvisningarna.
- Även hårda golv kan rengöras med ett tillbehör för hårda golv för golvtvättmunstycket (medföljer).
- Med lämpligt tillbehör (medföljer) kan maskinen även användas för våt- och torrsugning.

Miljöskydd



Förpackningsmaterialen kan återvinnas. Avfallshandtera förpackningar på ett miljövänligt sätt.



Elektriska och elektroniska maskiner innehåller värdefulla återvinningsbara material och ofta komponenter såsom engångsbatterier, uppladdningsbara batterier och olja som vid felaktig användning eller felaktigt avfallshantering kan utgöra en potentiell fara för människors hälsa och för miljön. Dessa komponenter är dock nödvändiga för korrekt drift av maskinen. Maskiner som märkts med denna symbol får inte kastas i hushållssoporna.

Information om ämnen (REACH)

Aktuell information om innehållet finns på: www.kaercher.de/REACH

Kundservice

Vid frågor eller störningar hjälper vår KÄRCHER-filial gärna till.

Tillbehör och reservdelar

Använd endast originaltillbehör och originalreservdelar, så att en säker och störningsfri drift av maskinen är garanterad.

Information om tillbehör och reservdelar finns på www.kaercher.com.

Leveransens omfattning

Maskinens leveransomfattning är avbildad på förpackningen. Kontrollera att innehållet i leveransen är fullständigt. Kontakta din försäljare om något tillbehör saknas eller om det finns transportskador.

Symboler på maskinen

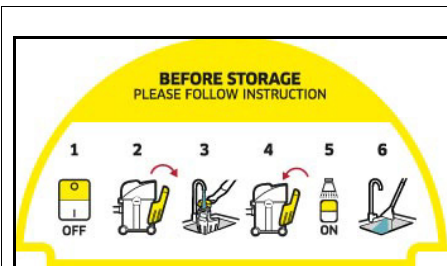

På maskinens förvaringsyta finns ett klistermärke som beskriver rengöringen av maskinen innan den förvaras:

- 1 Stäng av maskinen.
 - 2 Ta bort färskvattentanken.
 - 3 Skölj färskvattentanken med ca 1 liter klart vatten.
 - 4 Sätt in färskvattentanken.
 - 5 Tryck på omkopplaren för sprej.
 - 6 Töm sprejvattnet i tvättfatet.
- Se även kapitel *Avsluta driften*

Beskrivning av maskinen

Det finns skillnader i utrustningen beroende på den valda modellen. Den specifika utrustningen beskrivs på maskinens förpackning.

Bilder se grafiksida.

Bild A

- ① Anslutning sugslang
- ② Anslutning sprutslang
- ③ Maskinhuvud
- ④ Omkopplare för sprutning av vatten och rengöringsmedel
- ⑤ Omkopplare för sugning
- ⑥ Handtagsfördjupning på maskinhuvudet
- ⑦ Bärhandtag
- ⑧ Frigöringsknapp färskvattentank
- ⑨ Färskvattentank
- ⑩ Förvaring, nätkabel
- ⑪ Nätkabel med nätkontakt
- ⑫ Behållare
- ⑬ Hållare för sugrör och tillbehör
- ⑭ Styrvalsar (5x)
- ⑮ Filterpåse
- ⑯ Patronfilter
- ⑰ Sprutsugslang med stråalarm och lås knapp
- ⑱ Sprutsugrör 2 x 0,5 m (2x)
- ⑲ Golvtvättmunstycke med tillbehör för hårda golv
- ⑳ ** Möbeltvättmunstycke
- ㉑ ** Tvättfogmunstycke
- ㉒ ** Clipmunstycke med insats för heltäckningsmattor och hårda golv för våt- och torrsugning

- ②3 ** Möbelmunstycke för torrsugning
- ②4 ** Fogmunstycke för torrsugning
- ②5 ** Extra långt fogmunstycke för torrsugning
- ②6 ** Omkopplingsbart golvmunstycke för mattor och hårda golv för torrsugning
- ②7 ** Rengöringsmedel RM 519 (100 ml)
- ②8 ** Rengöringsmedel RM 519 (1 000 ml)

** beroende på utrustningsvariant

Idrifttagning

Hänvisning

För att ta bort maskinhuvudet måste färskvattentanken tas bort i förväg och bärhandtaget fällas ner åt sidan.

Demontera färskvattentanken

1. Tryck på frigöringsknappen.
2. Ta ut färskvattentanken.

Bild B

Ta av maskinhuvudet

1. Dra bärhandtaget framåt.
Bild C
Maskinhuvudet är upplåst.
2. Ta av maskinhuvudet.

Bild D

Montera styrhjulen

1. Ta ut styrvalsarna från behållaren.
Bild D
2. Vänd på behållaren.
3. Skjut in styrvalsarna i öppningarna längst ner på behållaren tills det tar stopp.

Bild E

4. Vänd på behållaren.

Sätta på maskinhuvudet

1. Sätt maskinhuvudet på behållaren.
2. Dra bärhandtaget uppåt.
Maskinhuvudet är låst.

Bild F

Montera färskvattentanken

1. Sätt in färskvattentanken nedtill.
2. Tryck färskvattentanken uppåt mot maskinhuvudet.
3. Se till att färskvattentanken är ihakad.

Bild G

Ansluta sug- och sprutslangen

1. Anslut sug- och sprutslangen till anslutningen på maskinen. Båda delarna måste klicka fast så det hörs.
Bild H
2. Montera tillbehören efter behov. Se kapitel *Montera tillbehör*.

Drift

Montera tillbehör

Montera tillbehör för tvättsugning

Golvrengöring

Använd golvtvättmunstycket för rengöring av heltäckningsmattor eller hårda golv (med tillbehör för hårda golv)

1. Sätt ihop sprutsugrören och anslut dem till sugslangen. Alla delar måste klicka fast så det hörs.
Bild I
2. Anslut golvtvättmunstycket till sprutsugröret tills det klickar på plats så det hörs.

Hänvisning

Använd tillbehöret för hårda golv för rengöring av hårda golv.

- Anslut tillbehöret för hårda golv till golvtvättmunstycket tills det klickar på plats så det hörs.
Gummiläppen pekar framåt, borstlisterna bakåt.

Bild J

Rengöring av klädsel

Använd möbeltvättmunstycket eller tvättfogmunstycket efter behov för att rengöra till exempel möbler och madrasser.

- Anslut möbeltvättmunstycket eller tvättfogmunstycket till sugslangens handtag tills det klickar på plats så det hörs.

Bild K

Bild L

Montera tillbehör för våt- och torrsugning

1. För golvrengöring sätter du ihop sprutsugrören och ansluter dem till sugslangen. Alla delar måste klicka fast så det hörs.

Bild I

2. Skjut på golvmunstycket på sprutsugrören.

Bild M

3. Beroende på golvbeläggning och rengöringsbehov ser du till att använda rätt insatser eller inställningar för golvmunstycket.

Hänvisning

Användning av golvmunstycke med insatser

- För rengöring av heltäckningsmattor använder du insatsen för heltäckningsmattor.
- För att rengöra torr smuts, hårt golv eller vatten använder du insatsen för blandad användning (borstlist och gummiläpp).

Bild N

Hänvisning

Användning av omkopplingsbart golvmunstycke

- Endast golvmunstycket för att suga upp torr smuts.
- För textilrengöringsmedel använder du läget med infällda borstband på undersidan för att dammsuga mattor.
- För rengöring av hårda golv använder du läget med utfällda borstlister på undersidan.

Bild O

4. För rengöring av t.ex. textilmöbler skjuter du på möbel- eller fogmunstycket direkt på sugslangens handtag.

Bild P

Ta av tillbehör

Lossa tillbehör för tvättsugning

1. Ta bort tillbehöret för hårda golv från golvtvättmunstycket.
Bild J
2. Tryck på frigöringsknappen och lossa golvtvättmunstycket från sprutsugröret.
Bild J
3. Tryck på frigöringsknappen och lossa sprutsugrören från varandra.
Bild I

- Tryck på frigöringsknappen på tvätt- eller fogmunstycket och lossa det från sugslangen.

Bild K

Bild L

Lossa tillbehör för torrugning

- Lossa golvmunstycket från sprutsugröret.
Bild M
- Tryck på frigöringsknappen och lossa sprutsugrören.
Bild I
- Lossa möbel- eller fogmunstycket från sugslangen.
Bild P

Fyll färskvattentanken

OBSERVERA

Användning av olämpliga rengöringsmedel kan skada maskinen och leda till att garantitjänster utesluts.

OBSERVERA

Färskvattentanken måste sitta fast i maskinen.

Hänvisning

Använd efter behov KÄRCHER rengöringsmedel RM 519 för textilrengöring.

- Fyll på rengöringsmedel och fyll på vatten.
- Hela påfyllningskapaciteten är max. 4,0 liter.

Hänvisning

Färskvattentanken kan när som helst tas ut för att fyllas på eller fyllas direkt på maskinen.

Fyll på vattentanken direkt vid maskinen

- Fäll tanklocket uppåt.
- Tillsätt 100–200 ml textilrengöringsmedel RM 519 (mängden kan variera beroende på nedsmutsningsgraden) till färskvattenbehållaren. Fyll på med kranvatten, men inte för mycket.
- Stäng tanklocket.

Ta av vattentanken för påfyllning

- Demontera färskvattentanken, se kapitel *Demontera färskvattentanken*.
- Fäll tanklocket uppåt.
- Påfyllning, se "2" vid "Fyll på vattentanken direkt vid maskinen".

Bild Q

- Stäng tanklocket.
- Montera färskvattentanken, se kapitlet *Montera färskvattentanken*.

Koppla till maskinen

Hänvisning

Beroende på rengöringsbehov kan sug- och sprutfunktionen slås på och användas oberoende av varandra eller samtidigt.

- Sätt in strömkontakten i eluttaget.
Bild R
- För sugfunktionen kopplar du till maskinen genom att trycka på strömbrytaren (läge 1).
Sugmotorn startar.
Bild S
- För att spreja vattnet med rengöringsmedlet trycker du på omkopplaren för att spreja.
Lampan på omkopplaren tänds och pumpen startar.
Bild T
- Stäng felluftssliden helt.
Bild U

Rengöringsmetoder

Rengöringstips

- Spraya mycket smutsiga områden i förväg och låt rengöringslösningen verka i 5 till 10 minuter.

- Arbeta alltid från ljus till skugga (från fönster till dörr).
- Arbeta alltid från det rengjorda till det icke rengjorda området.
- Ju känsligare ytan (orientaliska mattor, berbermattor, klädsel) är, desto lägre koncentration av rengöringsmedel.
- Heltäckningsmattor med baksida i jute kan krympa och falla sin färg om man använder för mycket vatten.
- Borsta mattor med lång lugg i luggens riktning efter rengöring när de är fuktiga (t.ex. med en luggborste eller skurborste).
- En impregnering efter våtrengöringen förhindrar att textilytan blir smutsig snart igen.
- Gå endast på och ställ endast möbler på rengjorda ytor efter att de har torkat för att undvika tryckmärken eller rostfläckar.
- Skölj objektet med rent vatten efter användningen av rengöringsmedel för att förbättra rengöringsresultatet.

Sprutsugning

Hänvisning

Varmt vatten (högst 50 °C) ökar rengöringseffekten.

Hänvisning

Använd endast rengöringsmedlet RM 519 från KÄRCHER för rengöring.

OBSERVERA

Risker p.g.a. rengöringslösning

Skaderisk

Innan du använder maskinen ska du kontrollera föremålet som ska rengöras med avseende på färgbeständighet och vattenbeständighet på en plats som inte är väl synlig.

OBSERVERA

Använd endast maskinen på hårda golv med en vattentät beläggning, såsom emaljrat kakel eller linoleum.

OBSERVERA

För att undvika att skada filterpåsen ska du inte använda en filterpåse för sprutsugning.

- Se till att filterpåsen är borttagen.
- Montera önskat tillbehör, se kapitlet *Montera tillbehör*.
- Fyll färskvattentanken med rengöringsmedel och vatten, se kapitlet *Fyll färskvattentanken*.
- Koppla till maskinen (läge I), se kapitlet *Koppla till maskinen*.
Sugmotorn startar.
Bild S
- Stäng felluftssliden helt.
Bild U
- Tryck på omkopplaren för sprej.
Lampan på omkopplaren tänds och pumpen startar
Bild T
- Använd spaken på handtaget för att spreja rengöringslösningen.
Bild V
Rengöringslösningen sprejas på.
- För att spreja stora områden trycker du först på spaken på handtaget och sedan på läsknappen.
Bild W
- Kör över ytan som ska rengöras i överlappande banor. Dra munstycket bakåt, skjut inte.

Hänvisning

Om smutsvattenbehållaren är full stängs sugöppningen av en flottör och maskinen går med högre varvtal och blir högljud.

10. Efter rengöringen stänger du av maskinen (läge O), se kapitlet *Stänga av maskinen*.

Bild S

Hänvisning

När du har stängt av maskinen finns det fortfarande kvar vätska i tvättsugtillbehöret, som rinner ut på golvet. För att absorbera denna resterande vätska slår du kort på maskinens sugfunktion igen och avlägsnar bort den resterande vätskan från golvet.

11. Koppla till maskinen (läge I), se kapitlet *Koppla till maskinen* och sug upp den resterande vätskan.
12. Stäng av maskinen igen (läge O), se kapitlet *Stänga av maskinen*.

Bild S

13. Töm behållaren, se kapitlet *Töm behållaren*.

Bild Z

Lätt/normal smuts med enstegsmetoden

1. Tryck på omkopplaren för sprej, se kapitlet *Sprutsugning*
- #### Bild T
2. Spreja på rengöringslösning i ett arbetsmoment och sug upp samtidigt.
 3. Stäng av omkopplaren för sprej och sug upp resterna av rengöringsmedelslösningen.
 4. Efterrengör klädseln med klart, varmt vatten och impregnera om så önskas.

Kraftig smuts eller fläckar med tvåstegsmetoden

1. Tryck på omkopplaren för sprej, se kapitlet *Sprutsugning*
- #### Bild T
2. Applicera rengöringslösning och låt verka i 5–10 minuter. Sugfunktionen förblir avstängd.
 3. Efter exponeringstiden rengör du ytan som vid/normal smuts.
 4. Efterrengör klädseln med klart, varmt vatten och impregnera om så önskas.

Vätsugning

OBSERVERA

Skador på filterpåsen

Om en filterpåse används under vätsugning kan den skadas.

Använd inte en filterpåse vid vätsugning.

1. Ta bort filterpåsen.
 2. Montera önskat tillbehör, se kapitlet *Montera tillbehör*.
 3. Sätt på maskinen, se kapitlet *Koppla till maskinen*.
- #### Bild S
4. För att suga in stora mängder vatten öppnar du luftsliden helt.

Bild X

Hänvisning

Om smutsvattenbehållaren är full stängs sugöppningen av en flottör och maskinen går med högre varvtal och blir högljud.

5. Töm behållaren, se kapitlet *Töm behållaren*.

Torrugning

OBSERVERA

Materiella skador på grund av sugning utan filterpåse

Maskinen kan skadas.

Använd alltid en filterpåse i maskinen när du tordsuger.

OBSERVERA

Skador på patronfiltret

Vid växling från våt- till tordsugning kan att vått patronfilter tappas till och bli oanvändbart.

Låt patronfiltret torka ordentligt före tordsugning eller byt ut det mot ett tørt.

Byt patronfilter vid behov.

Hänvisning

Behållare och tillbehör måste vara torra, annars kan smuts fastna.

1. Se till att behållare och tillbehör är torra.
2. Sätt i filterpåsen.
 - a Fäll ut filterpåsen helt.
 - b Fäst filterpåsen på maskinens anslutning och tryck fast den ordentligt.

Bild AA

3. Montera önskat tillbehör, se kapitlet *Montera tillbehör*.
4. Koppla till maskinen (läge I), se kapitlet *Koppla till maskinen*.

Bild S

5. Justera sugstyrkan med felluftssliden.

Bild Y

6. Stäng av maskinen, se kapitel *Stänga av maskinen*.

Bild S

Stänga av maskinen

1. Tryck på omkopplaren för sprej efter sprutsugning. Pumpen stannar och lampan på omkopplaren lyser inte längre.

Bild T

2. Tryck på AV-omkopplaren (läge O). Sugmotorn stannar.

Bild S

3. Dra ut nätkontakten ur eluttaget.

Töm färskvattentanken

1. Demontera färskvattentanken, se kapitel *Demontera färskvattentanken*.
2. Tömma färskvattentanken
3. Montera färskvattentanken, se kapitlet *Montera färskvattentanken*.

Töm behållaren

Hänvisning

Om behållaren är full stängs sugöppningen av en flottör och maskinen går med högre varvtal och blir högljud. Stäng av maskinen omedelbart och töm smutsvattnet.

1. Stäng av maskinen. Se kapitel *Stänga av maskinen*
2. Ta bort sug- och sprutslangen.
3. Ta av maskinhuvudet, se kapitlet *Ta av maskinhuvudet*.
4. Töm behållaren.

Bild Z

5. Sätt på maskinhuvudet, se kapitlet *Sätta på maskinhuvudet*.
6. Montera färskvattentanken, se kapitlet *Montera färskvattentanken*.

Avsluta driften

Hänvisning

För att inga rengörings- och smutspartiklar ska finnas kvar i ledningarna utför du en rengöring (utan att tillsätta rengöringsmedel) efter varje användning.

1. Spola sprutledningarna i maskinen.
 - a Skölj färskvattentanken med ca 1 liter klart vatten.
 - b Tryck på omkopplaren för sprej.

Lampen på omkopplaren tänds och pumpen startar

- c Håll sprut-/sugslangen över ett avlopp tills det klara vattnet har förbrukats.
2. Stäng av maskinen, se kapitel *Stänga av maskinen*.
3. Lossa tillbehöret, se kapitlet *Ta av tillbehör*
4. Ta bort resterande vätska i sprut-/sugslangen.
 - a Tryck på frigöringsknappen och ta bort sprut-/sugslangen från maskinen.
 - b Tryck på spaken på handtaget på sugslangen och låt vätskan rinna av.

Bild V

Hänvisning

För att vätskan ska kunna torka helt, linda inte spray-/sugslangen runt maskinen för att torka.

Hänvisning

För att inga vattenpölar ska uppstå i vardagsrummet (t.ex. på heltäckningsmatta, parkett), låt den kvarvarande vätskan rinna av till en lämplig behållare (t.ex. handfat, hink).

5. Rengör tillbehörsdelar enskilt under rinnande vatten och låt torka.

Hänvisning

Eventuellt kvarvarande vatten kan droppa ut, så det är bäst att lägga dem i dusch- eller badkaret.

6. Töm behållaren, se kapitlet *Tömma behållaren*.
7. Spola ur behållaren noga med klart vatten.
8. Vid behov, t.ex. om silen i färskvattentanken är förorenad, skölj ur färskvattentanken med klart vatten, se kapitlet *Rengöra silen i färskvattentanken*.
9. Låt maskinen stå öppen för att torka.
10. Efter fullständig torkning fäster du sprutsugrören på tillbehörshållaren.
11. Förvara maskinen i torra och frostsäkra rum.

Skötsel och underhåll

Allmänna skötselansvisningar

- Maskinen och tillbehören av plast kan rengöras med vanligt plastrengöringsmedel.
- Spola vid behov ur behållaren och tillbehören med vatten och torka dem innan de åter används.

Rengöra patronfiltret

Hänvisning

Vid behov torkar du försiktigt av patronfiltret med en fuktig trasa.

1. Demontera maskinhuvudet, se kapitlet *Sätta på maskinhuvudet*.
2. Vrid filtret i symbolens  riktning för att låsa upp och ta ut det.

Bild AB

3. Gnugga inte och borsta inte filtret när du rengör det.
4. Låt filtret torka helt innan du använder det igen.

Bild AC

5. Sätta tillbaka patronfiltret:
 - Montera filtret på filterkorgen, vrid det i symbolens  riktning och fäst det på rätt sätt.

Bild AB

Rengöra strålmunstycket

Hänvisning

Om sprejstrålen är ojämn kan strålmunstycket på tvättstugutillbehöret vara igensatt på grund av rester och behöva rengöras.

1. För att rengöra golvttätt- och möbeltvättmunstycket lossar du munstycksfästet genom att vrida det och dra ut strålmunstycket.

Hänvisning

Förvara O-ringen/tätningssilen väl och byt ut den efter rengöring.

Bild AD

2. Rengör rester i strålmunstycket under rinnande vatten.
3. Sätt in strålmunstycket i munstycksfästet och sätt fast det igen genom att vrida det.
4. Rengör rester i strålmunstycket till tvättfogmunstycket under rinnande vatten.

Rengöra silen i färskvattentanken

Hänvisning

På botten av färskvattentanken finns en sil på vilken smutspartiklar kan fastna och därmed hindra vattenflödet.

Skölj färskvattentanken regelbundet.

1. Demontera färskvattentanken, se kapitlet *Demontera färskvattentanken*.
2. Rengör silen.
 - a Fäll tankklocket uppåt.
 - b Lossa förreglingen.
 - c Ta bort vattenslangen från tanken. Silen är placerad i änden av vattenslangen.
 - d Rengör silen under rinnande vatten.
3. Skölj färskvattentanken med klart vatten.

Bild AE

4. Sätt in silen.
5. Läs färskvattentanken.
6. Montera färskvattentanken, se kapitlet *Montera färskvattentanken*.

Hjälp vid störningar

Inget vatten läcker från munstycket

Färskvattentanken är tom

- Fyll på färskvattentanken.

Färskvattensilen är smutsig.

- Rengör färskvattensilen.

Färskvattentanken är inte korrekt monterad.

- Montera färskvattentanken på rätt sätt.
- Anslutningen mellan tillbehöret och sprej-/sugslangen är inte korrekt.

- Anslut på rätt sätt.

Rengöringsmedelspumpen är defekt.

- Meddela kundtjänst.

Sprejstråle ojämn

Strålmunstycket på tillbehöret för tvättstugning är smutsigt.

- Rengör strålmunstycket på respektive tillbehör.

Otillräcklig sugkraft

Felluftssliden är öppen för långt.

- Stäng felluftssliden.

Tillbehöret, sugslangen eller sprutsugrören är tilltäppta.

- Avlägsna tilltäppningar.

Filterpåsen är full.

- Töm filterpåsen.

Filterpatronen är smutsig.

- Rengöra patronfiltret

Patronfiltret är slitet.

- Byt patronfilter.

Rengöringsmedelspumpen är högljud

Färskvattentanken är tom

- Fyll på färskvattentanken.

Garanti

I respektive land gäller de garantivillkor som publicerats av våra auktoriserade distributörer. Eventuella fel på maskinen repareras utan kostnad inom garantitiden,

under förutsättning att de orsakats av ett material- eller tillverkningsfel. Vid frågor som gäller garantin ska du vända dig med kvitto till inköpsstället eller närmaste, auktoriserad kundtjänst.
(Se baksidan för adress)

Tekniska data

Elanslutning

Frekvens	Hz	50-60
Spänning	V	220-240
Nätsäkring (trög)	A	10
Märkeffekt	W	1000

Effektdata maskin

Max. volym färskvatten	l	4
Max. volym smutsvatten	l	4
Rengöringslösningens maxtemperatur (T i max.)	°C	50

Mått och vikter

Vikt (utan tillbehör)	kg	7,6
Längd x bredd x höjd	mm	430x385 x535

Fastställda värden enligt EN 60704-2-1

Ljudtrycksnivå	dB(A)	74
----------------	-------	----

Med förbehåll för tekniska ändringar.

Sisältö

Yleisiä ohjeita	58
Määräystenmukainen käyttö	58
Ympäristönsuojelu	58
Asiakaspalvelu	58
Lisävarusteet ja varaosat	58
Toimituksen sisältö	58
Symbolit laitteessa	59
Laitekuvaus	59
Käyttö	59
Hoito ja huolto	62
Ohjeet häiriötilanteissa	63
Takuu	63
Tekniset tiedot	63

Yleisiä ohjeita



Lue ennen laitteen ensimmäistä käyttöä tämä alkuperäinen käyttöohje ja mukana toimitetut turvallisuusohjeet. Menettele niiden mukaisesti.

Säilytä molemmat vihkoset myöhempää käyttöä tai seuraavaa omistajaa varten.

- Käyttöohjeiden noudattamatta jättäminen voi aiheuttaa laitteen vaurioitumisen sekä vaaroja käyttäjälle ja muille henkilöille.
- Ilmoita kuljetusvahingoista heti myyjälle.
- Tarkasta pakkauksesta purkaessasi, ettei pakkauksen sisällössä ole vaurioita eikä varusteita puutu.

Määräystenmukainen käyttö

Käytä laitetta vain yksityisissä kotitalouksissa.

- Laite on tarkoitettu käytettäväksi tässä käyttöohjeessa annettujen kuvausten ja turvaohjeiden mukaisesti suihkutekstiiipesurina kokolattiamattojen kunnossapitopuhdistukseen tai peruspuhdistukseen syväpuhdistusvaikutuksella.
- Lattianpesusuuttimen kovien pintojen suolakkeella (sisältyy toimitukseen) voidaan puhdistaa myös kovia lattioita.
- Vastaavalla varusteella (sisältyy toimitukseen) sitä voidaan käyttää myös märkä- ja kuivaimurointiin.

Ympäristönsuojelu



Pakkauksmateriaalit ovat kierrätettäviä. Hävitä pakkaukset ympäristöä säästäten.



Sähkö- ja elektroniikkalaitteet sisältävät arvokkaita kierrätettäviä materiaaleja tai rakenneosia kuten paristoja, akkuja tai öljyjä, jotka väärin käsiteltynä tai väärin hävitettynä voivat aiheuttaa mahdollisia vaaroja ihmisten terveydelle ja ympäristölle. Nämä rakenneosat ovat kuitenkin välttämättömiä laitteen asianmukaisen toiminnan vuoksi. Tällä symbolilla merkityjä laitteita ei saa hävittää kotitalousjätteenä.

Sisältöaineita koskevia ohjeita (REACH)

Päivitettyjä tietoja ainesosista löytyy osoitteesta:
www.kaercher.de/REACH

Asiakaspalvelu

Jos sinulla on kysyttävää tai laitteessa on häiriöitä, ota yhteyttä KÄRCHER-toimipaikkaan.

Lisävarusteet ja varaosat

Käytä vain alkuperäisiä lisävarusteita ja alkuperäisiä varaosia, sillä ne varmistavat laitteen turvallisen ja häiriötömän käytön.

Tietoja lisävarusteista ja varaosista löytyy osoitteesta
www.kaercher.com.

Toimituksen sisältö

Laitteen toimituksen sisältö on kuvattu pakkauksessa. Tarkasta laitetta pakkauksesta purkaessasi pakkauksen sisällön täydellisyys. Jos lisävarusteita puuttuu tai havaitset kuljetusvahinkoja, ilmoita tästä jälleenmyyjälle.

Symbolit laitteessa



Laitteen sijoituspinnassa on tarra, jossa kuvataan laitteen puhdistus ennen sen varastointia:

- 1 Kytke laite pois päältä.
- 2 Poista puhdasvesisäiliö.
- 3 Täytä puhdasvesisäiliöön n. 1 litra puhdasta vettä.
- 4 Aseta puhdasvesisäiliö paikalleen.
- 5 Paina suihkutuskytkintä.
- 6 Anna suihkutusveden valua pesualtaaseen. Katso myös luku *Käytön lopettaminen*

Laitekuvas

Valitusta mallista riippuen laitteissa on eroja. Laitteet on kuvattu laitteen pakkauksessa.

Kuvat, katso kuvasivu.

Kuva A

- ① Imuletkun liitäntä
- ② Suihkutusletkun liitäntä
- ③ Laitepää
- ④ Kytkin veden ja puhdistusaineen suihkuttamista varten
- ⑤ Päälle/pois-kytkin imurointia varten
- ⑥ Kahvasyvennys laitepäässä
- ⑦ Kantokahva
- ⑧ Puhdasvesisäiliön lukituksen avauspainike
- ⑨ Puhdasvesisäiliö
- ⑩ Säilytys, verkkoliitäntäkaapeli
- ⑪ Verkkoliitäntäkaapeli ja pistoke
- ⑫ Säiliö
- ⑬ Pidike imuputkille ja varusteille
- ⑭ Ohjausrullat (5x)
- ⑮ Suodatinpussi
- ⑯ Patruunasuodatin
- ⑰ Suihkumuletku suihkuvivulla ja lukituspainikkeella
- ⑱ Suihkumuutket 2 x 0,5 m (2x)
- ⑲ Lattianpesusuutin kovieen lattioiden lisäosalla
- ⑳ ** Kalustepesusuutin
- ㉑ ** Rakopesusuutin
- ㉒ ** Kiinnitettävä lattiasuutin kokolattiamattojen ja kovieen lattioiden lisäosalla märkä- ja kuivaimurointiin
- ㉓ ** Kalustesuulake kuivaimurointiin

- ㉔ ** Rakosuulake kuivaimurointiin
- ㉕ ** Erityispitkä rakosuulake kuivaimurointiin
- ㉖ ** Lattiasuutin vaihtokytkenällä kokolattiamattoille ja kovieen lattioille kuivaimurointiin
- ㉗ ** Puhdistusaine RM 519 (100 ml)
- ㉘ ** Puhdistusaine RM 519 (1000 ml)

** riippuen varustusversiosta

Käyttöönotto

Huomautus

Laitepään poistamiseksi on ensin irrotettava puhdasvesisäiliö ja käännettävä kantokahva sivulla alaspäin.

Puhdasvesisäiliön irrottaminen

1. Paina lukituksen avauspainiketta.
2. Irrota puhdasvesisäiliö.

Kuva B

Laitepään poistaminen

1. Vedä kantokahvaa eteenpäin.
- Kuva C**
Laitepään lukitus on avattu.
2. Poista laitepää.

Kuva D

Ohjausrullien asennus

1. Ota ohjausrullat pois säiliöstä.
- Kuva D**
2. Käännä säiliö ylösalaisin.
3. Työnnä ohjauspyörät säiliön pohjassa oleviin aukkoihin vastaiseen saakka.
- Kuva E**
4. Käännä säiliö ylösalaisin.

Laitepään asettaminen

1. Aseta laitepää säiliölle.
2. Vedä kantokahvaa ylöspäin. Laitepää on lukittu.

Kuva F

Puhdasvesisäiliön asennus

1. Aseta puhdasvesisäiliö alhaalta paikoilleen.
2. Paina puhdasvesisäiliötä ylöspäin laitepäästä kohti.
3. Varmista, että puhdasvesisäiliö on lukittunut paikoilleen.

Kuva G

Imu- ja suihkuputken yhdistäminen

1. Työnnä imu- ja suihkuputki laitteen liitäntään, kummankin osan täytyy kuuluvasti lukittua paikoilleen.
- Kuva H**
2. Asenna varusteet tarpeen mukaan. Katso luku *Varusteiden asennus*.

Käyttö

Varusteiden asennus

Pesuimuroinnin varusteiden asennus

Lattian puhdistus

Käytä pesulattiasuutinta mattojen tai kovieen lattioiden puhdistamiseen (kovieen lattioiden lisälaitteen kanssa).

1. Työnnä sumutusimurointiputket yhteen ja yhdistä ne imurointiletkuun; kaikkien osien on kuuluvasti lukittava.

Kuva I

2. Työnnä pesulattiasuutinta sumutusimurointiputkiin, kunnes kuulet sen lukittuvan.

Huomautus

Käytä kovien lattioiden puhdistukseen kovien lattioiden lisälaitetta.

- Työnnä kovien lattioiden lisälaitetta pesulattiasuuttimeen, kunnes kuulet sen lukittuvan.

Imuhuuli osoittaa eteenpäin, harjalistat taaksepäin.

Kuva J

Pehmusteiden puhdistus

Käytä tarpeen mukaan pesupehmustesuutinta tai pesurakosuutinta esim. pehmusteiden ja patjojen puhdistamiseen.

- Työnnä pesupehmustesuutinta tai pesurakosuutinta imurointiletkun kahvaan, kunnes kuulet lukittuvan.

Kuva K

Kuva L

Varusteiden asennus märkä- ja kuivaimurointia varten

1. Työnnä lattiapuhdistusta varten sumutusimurointiputket yhteen ja yhdistä ne imurointiletkuun; kaikkien osien on kuuluvasti lukituttava.

Kuva I

2. Työnnä lattiasuutin sumutusimurointiputkeen.

Kuva M

3. Varmista, että käytät lattiasuuttimessa oikeita lisäosia ja säätöjä lattiapinnoitteen ja puhdistustarpeen mukaan.

Huomautus

Lattiasuuttimen käyttö lisäosien kanssa

- Käytä kokolattiamaton puhdistukseen kokolattiamaton lisäosaa.
- Kuivan lian, kovien lattioiden tai veden puhdistamiseen - käytä sekoituslisäosaa (harjalistat ja kumi-huuli).

Kuva N

Huomautus

Kaksiasentoisen lattiasuuttimen säätö

- Vain vain kuivan lian imurointiin.
- Käytä kokolattiamaton imuroinnissa asentoa sisäänsiirretyillä harjalistoilla alapuolella.
- Käytä kovien lattioiden imurointiin asentoa ulossiirretyillä harjalistoilla alapuolella.

Kuva O

4. Jos haluat puhdistaa esimerkiksi pehmustetut huonekalut, työnnä pehmuste- tai rakosuutin suoraan imurointiletkun käsikahvaan.

Kuva P

Varusteiden irrotus

Pesuimuroinnin varusteiden irrotus

1. Irrota kovan lattian lisäosa pesulattiasuuttimesta.

Kuva J

2. Paina lukituksen avauspainiketta ja irrota pesulattiasuutin sumutusimurointiputkista.

Kuva J

3. Paina lukituksen avauspainiketta ja irrota pesulattiasuutin sumutusimurointiputkista.

Kuva I

4. Paina pesu- tai rakosuuttimen lukituksen avauspainiketta ja irrota se imurointiletkusta.

Kuva K

Kuva L

Varusteiden irrotus kuivaimurointia varten

1. Irrota lattiasuutin sumutusimurointiputkesta.

Kuva M

2. Paina lukituksen avauspainiketta ja irrota sumutusimurointiputki.

Kuva I

3. Irrota pehmuste- tai rakosuutin imurointiletkusta.

Kuva P

Puhdasvesisäiliön täyttö

HUOMIO

Soveltumattomien puhdistusaineiden käyttö voi vahingoittaa laitetta ja mitätöidä takuun.

HUOMIO

Puhdasvesisäiliön täytyy tiukasti laitteessa.

Huomautus

Käytä tekstiilien puhdistamiseen tarvittaessa

KÄRCHER-puhdistusainetta RM 519.

- Täytä puhdistusaineella ja vedellä.
- Koko täyttömäärä on enint. 4,0 litraa.

Huomautus

Puhdasvesisäiliön voi irrottaa täyttöä varten tai sen voi täyttää suoraan laitteessa.

Visisäiliön täyttö suoraan laitteessa

1. Käännä säiliön korkki ylöspäin.
2. Täytä 100 - 200 ml matonpuhdistusainetta RM 519 (määrä voi vaihdella likaantumisasteen mukaan) puhdasvesisäiliöön, lisää vesijohtovettä, älä täytä liikaa.
3. Sulje säiliön tulppa.

Visisäiliön irrotus täyttöä varten

1. Irrota visisäiliö, katso luku *Puhdasvesisäiliön irrottaminen*.
2. Käännä säiliön korkki ylöspäin.
3. Täyttö, katso "2" kohdassa "Visisäiliön täyttö suoraan laitteessa".

Kuva Q

4. Sulje säiliön tulppa.
5. Puhdasvesisäiliön asennus, katso luku *Puhdasvesisäiliön asennus*.

Laitteen kytkeminen päälle

Huomautus

Puhdistustarpeen mukaan voidaan imurointi- ja sumutustoiminto kytkeä päälle ja käyttää toisistaan riippumatta.

1. Yhdistä verkkopistoke pistorasiaan.

Kuva R

2. Kytke laite päälle imurointitoimintoa varten painamalla päälle-kytkintä (asento I).

Imumoottori käynnistyy.

Kuva S

3. Paina sumutuskytkintä sumuttaaksesi vettä ja puhdistusainetta.

Lamppu kytkimessä syttyy ja pumppu käynnistyy.

Kuva T

4. Sulje vuotoilmaluisti kokonaan.

Kuva U

Puhdistusmenetelmät

Puhdistusvinkkejä

- Suihkuta voimakkaasti likaantuneet kohdat etukäteen ja anna puhdistusliuoksen vaikuttaa 5–10 minuuttia.
- Työskentele aina valosta varjoon päin (ikkunasta oveen).
- Työskentele aina puhdistetulta alueelta puhdistamattomalle alueelle.
- Mitä herkempi pinta (itämaiset matot, nukkamatot, verhoilukangas), sitä alhaisempi pesuainepitoisuus.

- Juutitaustaiset kokolattiamatot voivat kutistua ja ne voivat päästää vettä, jos työskentelyssä käytetään liikaa vettä.
- Harjaa pitkänukkaiset matot puhdistuksen jälkeen märkinä nukan suuntaan (esim. lattiaharjalla tai juuriharjalla).
- Käsittele märkäpuhdistuksen jälkeen estää tekstiilipinnan likaantumisen nopeasti uudelleen.
- Astu puhdistetulle alueelle ja aseta sille huonekaluja vasta, kun se on kuivunut. Näin vältät painaumat ja ruostetahrat.
- Puhdistustuloksen parantamiseksi huuhtelee esine puhtaalla vedellä puhdistusaineiden käytön jälkeen.

Suihkun imu

Huomautus

Lämmin vesi (enintään 50 °C) lisää puhdistustehoa.

Huomautus

Käytä puhdistukseen vain KÄRCHER-puhdistusainetta RM 519.

HUOMIO

Puhdistusliuoksen aiheuttama vaara

Vaurioitumisvaara

Tarkasta ennen laitteen käyttöä puhdistettavan esineen värin pysyvyys ja vedenkestävyys huomaamattomassa paikassa.

HUOMIO

Käytä laitetta vain kovilla latioilla, joissa on vedenpitävä pinnoite, esim. emaloidut kaakelit tai linoleumi.

HUOMIO

Suodatinpussin vaurioitumisen välttämiseksi suodatinpussia ei saa käyttää sumutusimurointiin.

1. Varmista, että suodatinpussi on poistettu.
2. Halutun varusteen asennus, katso luku *Varusteiden asennus*.
3. Täytä puhdasvesisäiliö puhdistusaineella ja vedellä, katso luku *Puhdasvesisäiliön täyttö*.
4. Laitteen päällekytkentä (asento I), katso luku *Laitteen kytkeminen päälle*.

Kuva S

5. Sulje vuotoilmausti kokonaan.

Kuva U

6. Paina sumutuskytkintä. Lamppu kytkimessä syttyä ja pumppu käynnistyy

Kuva T

7. Suihkuta puhdistusliuosta liikuttamalla kahvan vipua.

Kuva V

8. Jos haluat sumuttaa suuria alueita, paina ensin käsisivahassa olevaa vipua ja sen jälkeen lukituspainiketta.

Kuva W

9. Aja puhdistettavan pinnan yli päällekkäin limittyvinä ratoina. Vedä suutinta tällöin taaksepäin, älä työnnä.

Huomautus

Kun likavesisäiliö on täynnä, uimuri sulkee imurointiaukon ja laite käy korkeammalla kierrosluvulla ja siitä tulee äänekäs.

10. Laitteen poiskytkentä puhdistustöiden jälkeen (asento O), katso luku *Laitteen kytkeminen pois*.

Kuva Z

Huomautus

Laitteen poiskytkennän jälkeen pesuimurointivarusteissa on vielä nestejämiä, jotka valuvat lattialle. Kytke laitteen imurointitoiminto vielä kerran lyhyesti päälle näi-

den nestejämiä imuroimiseksi ja poistamiseksi lattialta.

11. Laitteen päällekytkentä (asento I), katso luku *Laitteen kytkeminen päälle* ja nestejämiä imurointi.
12. Laitteen poiskytkentä uudelleen (asento O), katso luku *Laitteen kytkeminen pois*.

Kuva S

13. Säiliön tyhjentäminen, katso luku *Säiliön tyhjennys*.

Kuva Z

Lievä/normaali likaantuminen yksivaiheisella menetelmällä

1. Paina sumutuskytkintä, katso luku *Suihkun imu*
- Kuva T**
2. Sumuta ja imuroi puhdistusliuosta samanaikaisesti yhden työvaiheen aikana.
 3. Kytke sumutuskytkin pois päältä ja imuroi puhdistusainejäämät.
 4. Huuhtelee puhdistuksen jälkeen pehmusteet ja kokolattiamatto puhtaalla, lämpimällä vedellä ja käsittele halutessasi kyllästysaineella.

Voimakas likaantuminen tai tahrat kaksivaiheisella menetelmällä

1. Paina sumutuskytkintä, katso luku *Suihkun imu*
- Kuva T**
2. Levitä puhdistusliuosta ja anna vaikuttaa 5-10 minuuttia. Imurointitoiminto pysyy tässä poiskytkettynä.
 3. Puhdista pinto vaikutusajan jälkeen kuten lievä/normaalini likaantumisen yhteydessä.
 4. Huuhtelee puhdistuksen jälkeen pehmusteet ja kokolattiamatto puhtaalla, lämpimällä vedellä ja käsittele halutessasi kyllästysaineella.

Märkäimurointi

HUOMIO

Suodatinpussin vaurioituminen

Jos suodatinpussia käytetään märkäimuroinnissa, se voi vaurioitua.

Älä käytä suodatinpussia märkäimuroitaessa.

1. Poista suodatinpussi.
 2. Halutun varusteen asennus, katso luku *Varusteiden asennus*.
 3. Kytke laite päälle, katso luku *Laitteen kytkeminen päälle*.
- Kuva S**
4. Jos haluat imuroida sisään suuria määriä vettä, avaa vuotoilmausti kokonaan.

Kuva X

Huomautus

Kun likavesisäiliö on täynnä, uimuri sulkee imurointiaukon ja laite käy korkeammalla kierrosluvulla ja siitä tulee äänekäs.

5. Säiliön tyhjentäminen, katso luku *Säiliön tyhjennys*.

Kuivaimurointi

HUOMIO

Esinevaurioita imuroitaessa ilman suodatinpussia

Laite voi vaurioitua.

Käytä kuivaimun yhteydessä aina paikalleen asetettua suodatinpussia.

HUOMIO

Patruunasuodattimen vaurioituminen

Märkä patruunasuodatin voi tukkeutua ja tulla käyttökelvottomaksi vaihdettaessa märkäimuroinnista kuivaimurointiin.

Kuivat patruunasuodatin hyvin ennen kuivaimurointia tai vaihda se kuivaan suodattimeen.

Vaihda patruunasuodatin tarvittaessa.

Huomautus

Säiliön ja varusteiden on oltava kuivia, muuten niihin voi tarttua lika.

1. Varmista, että säiliö ja varusteet ovat kuivia.
2. Aseta suodatinpussi paikoilleen.
 - a Avaa suodatinpussi kokonaan.
 - b Kiinnitä suodatinpussi laitelitintään ja paina se tiukasti kiinni.

Kuva AA

3. Halutun varusteen asennus, katso luku *Varusteiden asennus*.
4. Laitteen päällekytkentä (asento I), katso luku *Laitteen kytkeminen päälle*.

Kuva S

5. Säädä imurointitehoa vuotoilmaluistilla.
6. Kytke laite pois päältä, katso luku *Laitteen kytkeminen pois*.

Kuva S

Laitteen kytkeminen pois

1. Paina sumutuskytkintä sumutusimuroinnin jälkeen. Pumppu pysähtyy ja lamppu kytkimessä ei enää pala.
2. Paina pois-kytkintä (asento O). Imumoottori pysähtyy.

Kuva S

3. Irrota verkkopistoke pistorasiasta.

Puhdasvesisäiliön tyhjennys

1. Irrota vesisäiliö, katso luku *Puhdasvesisäiliön irrottaminen*.
2. Puhdasvesisäiliön tyhjennys
3. Puhdasvesisäiliön asennus, katso luku *Puhdasvesisäiliön asennus*.

Säiliön tyhjennys

Huomautus

Jos säiliö on täynnä, uimuri sulkee imurointiaukon ja laite käy korkeammalla kierrosluvulla ja siitä tulee äänekäs. Kytke laite välittömästi pois päältä ja tyhjennä likavesi.

1. Kytke laite pois päältä. Katso luku *Laitteen kytkeminen pois*
2. Irrota imurointi- ja sumutusputki.
3. Laitepään poistaminen, katso luku *Laitepään poistaminen*.
4. Tyhjennä säiliö.

Kuva Z

5. Laitepään asettaminen paikoilleen, katso luku *Laitepään asettaminen*.
6. Puhdasvesisäiliön asennus, katso luku *Puhdasvesisäiliön asennus*.

Käytön lopettaminen

Huomautus

Jotta putkiin ei jäähdytysaine- ja likahiukkasia, suorita jokaisen käytön jälkeen puhdistus (ilman puhdistusaineiden lisäämistä).

1. Huuhtelee laitteen sumutusputket.
 - a Täytä puhdasvesisäiliöön n. 1 litra puhdasta vettä.
 - b Paina sumutuskytkintä. Lamppu kytkimessä syttyy ja pumppu käynnistyy
 - c Pidä sumutus-/imurointiletkaa viemärin yläpuolella, kunnes kirkas vesi on kulutettu loppuun.

2. Kytke laite pois päältä, katso luku *Laitteen kytkeminen pois*.
3. Varusteiden irrotus, katso luku *Varusteiden irrotus*.
4. Poista sumutus-/imurointiletussa jäljellä oleva neste.
 - a Paina lukituksen avauspainiketta ja irrota sumutus-/imurointiletku laitteesta.
 - b Paina imurointiletkun käsikahvassa olevaa vipua ja anna nesteen valua ulos.

Kuva V

Huomautus

Älä kiedo suihku-/imuletkua laitteen ympärille kuivumaan, jotta neste voi kuivua kokonaan.

Huomautus

Anna jäljelle jääneen nesteen valua sopivaan astiaan (esim. pesualltaaseen, ämpäriin), jotta asuintiloissa (esim. kokolattiamatolle, parketille) ei muodostu lätköitä.

5. Huuhtelee varusteosat yksitellen juoksevan veden alla ja anna niiden sen jälkeen kuivua.

Huomautus

Mahdollisesti jäljellä olevaa vettä voi tipahdella ulos, sen takia ne on parhaiten asetettava suihku- tai kylpyammeeseen.

6. Säiliön tyhjentäminen, katso luku *Säiliön tyhjennys*.
7. Pese säiliö perusteellisesti puhtaalla vedellä.
8. Tarvittaessaesim. jos puhdasvesisäiliön siivilä on likaantunut, huuhtelee puhdasvesisäiliö puhtaalla vedellä, katso luku *Puhdasvesisäiliön siivilän puhdistus*.
9. Jätä laite kuivumaan avoimena.
10. Kiinnitä suihkuimurointiputket varustepidikkeeseen niiden kuivuttua täysin.
11. Säilytä laitetta kuivassa ja jäätymiseltä suojatussa paikassa.

Hoito ja huolto

Yleiset hoito-ohjeet

- Puhdistusta laite ja varusteosat tavallisella muovinpuhdistusaineella.
- Huuhtelee säiliö ja lisävarusteet tarvittaessa vedellä ja anna kuivua ennen uudelleenkäyttöä.

Patruunasuodattimen puhdistus

Huomautus

Pyyhi patruunasuodatin tarvittaessa varovasti kostealla liinalla.

1. Laitepään irrottaminen, katso luku *Laitepään asettaminen*.
2. Suodattimen lukitus voidaan avata kiertämällä symbolin  suuntaan ja poistamalla suodatin.

Kuva AB

3. Älä hankaa tai harjaa suodatinta puhdistuksen aikana.
4. Anna suodattimen kuivua täysin ennen uudelleenkäyttöä.

Kuva AC

5. Patruunasuodattimen asettaminen takaisin paikoilleen:

- Aseta suodatin suodatinkoriin ja kierrä symbolin  suuntaan ja kiinnitä huomiota oikeaan kiinnitykseen.

Kuva AB

Sumutussuuttimen puhdistus

Huomautus

Jos suihku on epätasainen, pesuimurin varusteen suihku-suutin voi tukkeutua jäämien takia ja se on puhdistettava.

1. Lattia- ja pehmustepesusuuttimen puhdistusta varten on avattava suutinkiinnitys kiertämällä ja vedettävä ulos sumutussuuttimen kanssa.

Huomautus

Säilytä O-rengasta/tiivisterengasta hyvin ja aseta se takaisin paikoilleen puhdistuksen jälkeen.

Kuva AD

2. Puhdista sumutussuuttimessa olevat jäämät juoksevan veden alla.
3. Aseta sumutussuutin suutinkiinnitykseen ja lukitse kiertämällä paikoilleen.
4. Puhdista saumapesusuuttimessa olevat jäämät juoksevan veden alla.

Puhdasvesisäiliön siivilän puhdistus

Huomautus

Puhdasvesisäiliön pohjassa on siivilä, johon likahiukkaset voivat laskeutua ja siten estää veden läpivirtauksen. Huuhtele puhdasvesisäiliö sen vuoksi säännöllisesti.

1. Irrota vesisäiliö, katso luku *Puhdasvesisäiliön irrottaminen*.
2. Puhdista seula.
 - a Käännä säiliön korkki ylöspäin.
 - b Avaa lukitus.
 - c Irrota vesiletku säiliöstä. Siivilä on vesiletkun päässä.
 - d Puhdista siivilä juoksevan veden alla.
3. Huuhtele puhdasvesisäiliö puhtaalla vedellä.

Kuva AE

4. Aseta siivilä paikoilleen.
5. Lukitse puhdasvesisäiliö.
6. Puhdasvesisäiliön asennus, katso luku *Puhdasvesisäiliön asennus*.

Ohjeet häiriötilanteissa

Suuttimesta ei tule vettä

Puhdasvesisäiliö tyhjä

- Täytä puhdasvesisäiliö.

Puhdasvesisiivilä likaantunut,

- Puhdista puhdasvesisiivilä.

Puhdasvesisäiliötä ei ole asennettu oikein.

- Asenna puhdasvesisäiliö oikein.

Liitäntä varusteen ja suihku-/imurointiletkun välillä ei ole oikein.

- Muodosta oikea liitäntä.

Puhdistusainepumppu viallinen,

- ota yhteyttä asiakaspalveluun.

Suihku epätasainen

Pesuimurin varusteen sumutussuutin on likainen.

- Puhdista vastaavan varusteen sumutussuutin.

Riittämätön imurointiteho

Vuotoilmauisti on liian avoin.

- Sulje vuotoilmauisti.

Varusteet, imurointiletku tai suihkuimurointiputket ovat tukossa.

- Poista tukos.

Suodatinpussi on täynnä.

- Tyhjennä suodatinpussi.

Suodatinpatruuna on likaantunut.

- Patruunasuodattimen puhdistus

Patruunasuodatin on kulunut.

- Vaihda patruunasuodatin.

Puhdistusainepumppu äänekäs

Puhdasvesisäiliö tyhjä

- Täytä puhdasvesisäiliö.

Takuu

Jokaisessa maassa ovat voimassa vastaavan myyntiyhtiön julkaisemat takuehdot. Korjaamme laitteessa mahdollisesti ilmenevät häiriöt takuuaian kuluessa maksettua, jos häiriöiden syynä ovat olleet materiaali- tai valmistusvirheet. Takuutapauksessa pyydämme ottamaan yhteyttä ostotositteen kanssa jälleenmyyjään tai lähimpään valtuutettuun asiakaspalveluun.

(Osoite, katso takasivu)

Tekniset tiedot

Sähköliitäntä

Taajuus	Hz	50-60
Jännite	V	220-240
Verkkosulake (hidas)	A	10
Nimellisteho	W	1000

Laitteen tehotiedot

Puhtaan veden maksimivirtaus	l	4
Likaisen veden maksimivirtaus	l	4
Puhdistusliuoksen maksimilämpötila (T maks.)	°C	50

Mitat ja painot

Paino (ilman varusteita)	kg	7,6
Pituus x leveys x korkeus	mm	430x385x535

Määritetyt arvot EN 60704-2-1 mukaan

Äänenpainetaso	dB(A)	74
----------------	-------	----

Oikeus teknisiin muutoksiin pidätetään.

Indhold

Generelle merknader	63
Riktig bruk	64
Miljøvern	64
Kundeservice	64
Tilbehør og reservedeler	64
Leveringsomfang	64
Symboler på apparatet	64
Apparatbeskrivelse	64
Drift	65
Stell og vedlikehold	68
Bistand ved feil	68
Garanti	68
Tekniske data	69

Generelle merknader



Les denne oversettelsen av den originale driftsveiledningen før apparatet tas i bruk første gang, og følg de vedlagte sikkerhetsanvisningene. Følg anvisningene.

Oppbevar begge heftene til senere bruk eller for annen eier.

- Det kan oppstå skader på apparatet og fare for brukeren og andre personer dersom den originale bruksanvisningen ikke følges.
- Informer forhandleren umiddelbart ved ev. transportskader.
- Kontroller at det ikke mangler noe tilbehør, og at innholdet i pakken er uskadet når du pakker ut.

Riktig bruk

Apparatet skal kun brukes til private formål.

- Apparatet er laget for bruk som sprøyteekstraksjonsrengjører for vedlikeholdsrengjøring eller grunnrengjøring av teppegulv med dypgående rengjøringseffekt i henhold til beskrivelsene og sikkerhetsanvisningene som er gitt i denne bruksanvisningen.
- Med tilbehør for harde overflater på gulvmunnstykket for tekstilrens (inkludert i leveringen), er det også mulig å rengjøre harde gulv.
- Med passende tilbehør (inkludert i leveringen) kan apparatet også brukes til våt- og tørrsuging.

Miljøvern



Materialet i emballasjen kan resirkuleres. Kvitt deg med emballasjen på en miljøvennlig måte.



Elektriske og elektroniske apparater inneholder verdifulle resirkulerbare materialer og ofte deler som batterier, batteripakker eller olje. Disse kan utgjøre en potensiell fare for helse og miljø ved feil bruk eller feil avfallsbehandling. Disse delene er imidlertid nødvendige for korrekt drift av apparatet. Apparatet merket med dette symbolet skal ikke kastes i husholdningsavfallet.

Apparatet merket med dette symbolet skal ikke kastes i husholdningsavfallet.

Anvisninger om innhold (REACH)

Aktuell informasjon om innholdsstoffene finner du på: www.kaercher.de/REACH

Kundeservice

Ved eventuelle spørsmål eller feil, kan vår KÄRCHER-avdeling hjelpe deg videre.

Tilbehør og reservedeler

Bruk bare originalt tilbehør og originale reservedeler; de garanterer for en sikker og problemfri drift av apparatet. Informasjon om tilbehør og reservedeler finner du på www.kaercher.com.

Leveringsomfang

Apparatets leveringsomfang er vist på emballasjen. Kontroller at innholdet i pakken er komplett når du pakker ut. Manglende tilbehør eller transportskader skal meldes til forhandleren.

Symboler på apparatet



På oppbevaringsflaten på enheten er det et klistremerke som beskriver rengjøringen av apparatet før oppbevaring:

- 1 Slå av apparatet.
- 2 Ta av ferskvannstanken.
- 3 Fyll ferskvannstanken med ca. 1 liter rent vann.
- 4 Sett inn ferskvannstanken.
- 5 Trykk på bryteren for sprøyting.
- 6 Tøm sprøytevannet i vasken.

Se også kapittel *Avslutte driften*

Apparatbeskrivelse

Avhengig av hvilken modell som er valgt, er det forskjeller i utstyret. Det konkrete utstyret er beskrevet på apparatemballasjen.

Bilder, se grafikkside.

Figur A

- ① Tilkobling sugeslange
- ② Tilkobling sprøyteslange
- ③ Apparathode
- ④ Bryter for sprøyting av vann og rengjøringsmiddel
- ⑤ På/av-bryter for suging
- ⑥ Håndtaksfordypning på apparathodet
- ⑦ Bærehåndtak
- ⑧ Utløserknapp for ferskvannstank
- ⑨ Ferskvannstank
- ⑩ Oppbevaring, strømledning
- ⑪ Strømledning med støpsel
- ⑫ Beholder
- ⑬ Holder for sugerør og tilbehør
- ⑭ Styrehjul (5x)
- ⑮ Filterpose
- ⑯ Patronfilter
- ⑰ Sprøytesugeslange med sprøytespak og låseknapp
- ⑱ Sprøytesugerør 2 x 0,5 m (2x)
- ⑲ Gulvmunnstykke med tilbehør for harde gulv
- ⑳ ** Tekstilvaskmunnstykke
- ㉑ ** Rengjøringsmunnstykke
- ㉒ ** Klipsmunnstykke for gulv med påsats for teppegulv og harde gulv for våt- og tørrsuging
- ㉓ ** Møbelmunnstykke for tørrsuging

- ②4 ** Fugemunnstykke for tørrsuging
- ②5 ** Ekstra langt fugemunnstykke for tørrsuging
- ②6 ** Gulvmunnstykke som kan kobles om, for teppegulv og harde gulv for tørrsuging
- ②7 ** Rengjøringsmiddel RM 519 (100 ml)
- ②8 ** Rengjøringsmiddel RM 519 (1000 ml)

** avhengig av utstysvariant

Igangsetting

Merknad

For å ta av apparatet må ferskvannstanken fjernes på forhånd og bærehåndtaket må foldes ned til siden.

Demonter ferskvannstanken

1. Trykk på låseknappen.
2. Ta av ferskvannstanken.

Figur B

Ta av toppen på apparatet

1. Trekk bærehåndtaket fremover.
- Figur C**
Toppen på apparatet er låst opp.
 2. Ta av toppen på apparatet

Figur D

Montere styrehjul

1. Ta styrehjulene ut av beholderen.
- Figur D**
Snu beholderen opp ned.
 3. Trykk styrehjulene inn i åpningene i bunnen av beholderen til anslag.

Figur E

4. Snu beholderen opp ned.

Sett toppen av apparatet på beholderen.

1. Sett toppen av apparatet på beholderen.
2. Trekk bærehåndtaket opp.
Toppen på apparatet er låst.

Figur F

Monter ferskvannstanken

1. Sett inn ferskvannstanken nede.
2. Trykk ferskvannstanken øverst mot toppen på apparatet.
3. Forsikre deg om at ferskvannstanken har gått i inngrep.

Figur G

Koble til suge- og sprøyteslangen

1. Fest suge- og sprøyteslangen til tilkoblingen på apparatet, du skal høre at begge deler går i lås.

Figur H

2. Monter tilbehøret etter behov. Se kapittel *Montere tilbehør*.

Drift

Montere tilbehør

Tilbehør for montering av for vask av støvsugere

Gulvrensing

Bruk vaskegulvmunnstykket til rengjøring av teppe eller hardt gulv (med tilbehør før hardt gulv).

1. Sett sammen sprøytesugerørene og koble dem til sugeslangen, du skal høre at alle delene går i lås.

Figur I

2. Plasser gulvvaske-munnstykket på sprøytesugerøret til det går i inngrep.

Merknad

Bruk tilbehøret for vask av harde gulv til vasking av harde gulv.

- Plasser gulvvaske-munnstykket på sprøytesugerøret til du hører at det går i inngrep.
Gummilleppen vender fremover, børstestripene bakover.

Figur J

Rengjøre møbeltrekk

Avhengig av behov kan du bruke tekstilmunnstykket eller fugemunnstykket til å rengjøre f.eks. møbeltrekk og madrasser.

- Sett inn tekstilmunnstykket eller fugemunnstykket på håndtaket for sugeslangen til du hører at det går i lås.

Figur K

Figur L

Monter tilbehør for våt- og tørrsuging

1. Sett sammen sprøytesugerørene for rengjøring av gulv, og koble dem til sugeslangen, det skal høres at alle delene går i lås.

Figur I

2. Skyv inn gulvdysen på sprøytesugerørene.

Figur M

3. Avhengig av gulvbelegget og rengjøringsbehovet må du være oppmerksom på riktige innlegg eller innstillinger for gulvmunnstykket.

Merknad

Bruk gulvmunnstykke med innsatser

- For rengjøring av teppegulv må du bruke innsatsen for teppegulv.
- For å rengjøre tørr smuss må du bruke blandeinnsatsen (børstestripe og gummilleppe) for harde gulv eller vann.

Figur N

Merknad

Bruk av gulvmunnstykke som kan kobles om

- Må bare brukes til oppsuging av tørr smuss.
- For rengjøring av teppegulv må du bruke stillingen med innkjørt bust på undersiden.
- For rengjøring av harde gulv må du bruke stillingen med utkjørt bust på undersiden.

Figur O

4. For å rengjøre polstrede møbler må du skyve tekstil- eller fugemunnstykket rett inn på håndtaket for sugeslangen.

Figur P

Koble fra tilbehøret

Koble fra tilbehør for vaskesuging

1. Fjern gulvmunnstykket for harde gulv.
- Figur J**
 2. Trykk på opplåsningsknappen og koble gulvdysen fra sprøytesugerørene.

Figur J

3. Trykk på opplåsningsknappen og koble gulvdysen fra sprøytesugerørene.

Figur I

4. Trykk på opplåsningsknappen på vaske- eller sentrifugen og koble dem fra sugeslangen.

Figur K

Figur L

Koble fra tilbehør for tørrsuging

1. Koble gulvmunnstykket fra sprøytesugerøret.
- Figur M**

- Trykk på opplåsingsknappen og koble fra sprøyte-sugerørene.

Figur I

- Koble tekstil- eller fugemunnstykket fra sugeslangen.

Figur P

Fylle ferskvannstanken

OBS

Bruk av uegnede rengjøringsmidler kan skade apparatet og føre til at garantien blir ugyldig.

OBS

Ferskvannstanken må sitte godt i apparatet.

Merknad

Bruk rengjøringsmiddel RM 519 fra KÄRCHER til rengjøring av tekstiler ved behov.

- Fyll rengjøringsmiddel og etterfyll med vann.
- Komplett påfyllingsmengde er maks. 4,0 liter.

Merknad

Ferskvannstanken kan når som helst tas av for fylling eller fylles direkte på apparatet.

Fylle vanntanken direkte på apparatet

- Vipp opp tanklokket.
- Tilsett 100 - 200 ml tepperens RM 519 (mengden kan variere avhengig av graden av tilsmussing) i ferskvannsbeholderen, etterfyll med vann fra springen, ikke overfyll.
- Lukk tanklåsen.

Ta av vanntanken for påfylling

- Demonter vanntanken, se kapittel *Demonter ferskvannstanken*.
- Vipp opp tanklokket.
- Etterfylling, se "2" ved "Fylle vanntanken direkte på apparatet".

Figur Q

- Lukk tanklåsen.
- Monter ferskvannstanken, se kapittel *Monter ferskvannstanken*.

Slå på apparatet

Merknad

Avhengig av rengjøringsbehovet kan suge- og sprøytefunksjonen kobles inn og brukes uavhengig av hverandre eller samtidig.

- Sett støpselet inn i stikkkontakten.

Figur R

- For sugefunksjonen må du koble inn apparatet, trykk på På-bryteren (stilling I). Sugemotoren starter.

Figur S

- For å sprøyte vannet med rengjøringsmiddelet må du trykke på bryteren for sprøyting. Lampen på bryteren lyser og pumpen starter.

Figur T

- Lukk feilluftsventilen helt.

Figur U

Rengjøringsmetoder

Rengjøringstips

- Sprøyt sterkt tilsmussede områder på forhånd, og la rengjøringsløsningen virke i 5 til 10 minutter.
- Arbeid alltid fra lys til skygge (fra vindu til dør).
- Arbeid alltid fra det rensede til det urensede området.
- Jo mer ømfintlig belegg (orientalske tepper, berber-tepper, møbeltrekk), desto lavere konsentrasjon av rengjøringsmiddel i bruk.

- Jutetepper kan krympe og misfarges hvis de blir for våte.
- Børst tepper med lang lugg i luggretningen i våt tilstand etter rengjøringen (f.eks. med en teppebørste eller skurekost).
- Impregnering etter våtrengjøringen forhindrer at tekstiloverflaten blir raskt tilsmusset igjen.
- For å unngå avtrykk eller rustflekker, må du la rengjorte overflater få tørke helt før du går på teppet eller setter møbler på plass igjen.
- For å forbedre rengjøringsresultatet skyller du gjenstanden med rent vann etter bruk av rengjøringsmidler.

Spraysuging

Merknad

Varmt vann (maks. 50 °C) øker rengjøringseffekten.

Merknad

Bruk kun rengjøringsmiddelet RM 519 fra KÄRCHER til rengjøringen.

OBS

Fare på grunn av rengjøringsløsning

Fare for materielle skader

Før du bruker apparatet må du teste fargeekthet og motstandsdyktighet mot vann på et ikke løynefallende sted på gjenstanden som skal rengjøres.

OBS

Bruk apparatet kun på harde gulv med et vannrett belegg, som f.eks. emaljerte fliser eller linoleum.

OBS

For å unngå å skade filterposen må du ikke bruke en filterpose til sprøytesugingen.

- Forsikre deg om at filterposen er fjernet.
- Monter ønsket tilbehør, se kapittel *Montere tilbehør*.
- Fyll ferskvannstanken med rengjøringsmiddel og vann, se kapittel *Fylle ferskvannstanken*.
- Koble inn apparatet (stilling I), se kapittel *Slå på apparatet*. Sugemotoren starter.

Figur S

- Lukk feilluftventilen helt.

Figur U

- Trykk på bryteren for sprøyting. Lampen på bryteren lyser og pumpen starter

Figur T

- Betjen spaken på håndtaket for å sprøyte på rengjøringsoppløsningen.

Figur V

- Rengjøringsoppløsningen sprøytes på.
- For å sprøyte på store flater må du først betjene spaken på håndtaket og deretter trykke på låsetasten.

Figur W

- Kjør over flaten som rengjøres i overlappende baner. Trekk samtidig munnstykket bakover, ikke skyv.

Merknad

Dersom avløpsvannstanken er full, lukker en flottør sugeåpningen og apparatet går med økt turtall samtidig som det lager mye lyd.

- Etter rengjøringsarbeidet må apparatet kobles ut (stilling O), se kapittel *Slå av apparatet*.

Figur S

Merknad

Etter at apparatet er koblet ut, er det fortsatt væskerester i vaskesugetilbehøret som renner ned på gulvet. For å suge opp disse væskerestene må du koble inn sugesugerørene.

funksjonen for apparatet kort igjen og fjerne væskerester fra gulvet.

11. Koble inn apparatet (stilling I), se kapittel *Slå på apparatet* og sug opp væskerestene.
12. Koble ut apparatet igjen (stilling O), se kapittel *Slå av apparatet*.

Figur S

13. Tøm beholderen, se kapittel *Tøm beholderen*.

Figur Z

Lett / normal tilsmussing med ett-trinns-metoden

1. Trykk på bryteren for sprøyting, se kapittel *Spraysuging*
Figur T
2. Sprøyt på og sug opp rengjøringsoppløsning i ett arbeidsinntekt.
3. Koble ut bryteren for sprøyting og sug opp rester av rengjøringsoppløsning.
4. Etter rengjøringen skal tekstiler og teppegulv etterrengjøres med rent, varmt vann og og impregneres etter ønske.

Kraftig tilsmussing eller flekker med totrinnsmetoden

1. Trykk på bryteren for sprøyting, se kapittel *Spraysuging*
Figur T
2. Påfør rengjøringsoppløsning og la den virke i 5-10 minutter.
Sugefunksjonen forblir utkoblet.
3. Etter virketiden må du rengjøre flate på samme måte som ved lys/normal tilsmussing.
4. Etter rengjøringen skal tekstiler og teppegulv etterrengjøres med rent, varmt vann og og impregneres etter ønske.

Våtsuging

OBS

Skade på filterposen

En filterpose som brukes under våtsuging, kan bli skadet.

Ikke bruk filterpose ved våtsuging.

1. Ta ut filterposen.
2. Monter ønsket tilbehør, se kapittel *Montere tilbehør*.
3. Slå på apparatet, se kapittel *Slå på apparatet*.

Figur S

4. For å suge inn store mengder vann må du åpne feil-luftventilen helt.

Figur X

Merknad

Dersom avløpsvannstanken er full, lukker en flottør sugeåpningen og apparatet går med økt turtall samtidig som det lager mye lyd.

5. Tøm beholderen, se kapittel *Tøm beholderen*.

Tørrsuging

OBS

Skade på eiendom på grunn av suging uten filterpose

Apparatet kan bli skadet.

Ved tørrsuging må det alltid arbeides med innsatt filterpose.

OBS

Skade på patronfilteret

Ved bytte fra våt- til tørrsuging kan et vått patronfilter sette seg fast og bli ubrukbart.

La patronfilteret tørke godt før tørrsuging, eller sett inn et tørt patronfilter.

Bytt patronfilter ved behov.

Merknad

Beholderen og tilbehøret må være tørre, ellers kan smuss sette seg fast.

1. Kontroller at beholderen og tilbehør er tørre.
2. Sett inn filterposen.
 - a Brett filterposen helt ut.
 - b Plasser filterposen på apparatilkoblingen og trykk den godt fast.

Figur AA

3. Monter ønsket tilbehør, se kapittel *Montere tilbehør*.
4. Koble inn apparatet (stilling I), se kapittel *Slå på apparatet*.

Figur S

5. Juster sugestyrken med glidebryteren for falsk luft.

Figur Y

6. Slå av apparatet, se kapittel *Slå av apparatet*.

Figur S

Slå av apparatet

1. Trykk på bryteren for sprøyting etter sprøytesugingen.
Pumpen stopper og lampen på bryteren lyser ikke lenger.

Figur T

2. Trykk på Av-bryteren (stilling O).

Sugemotoren stopper.

Figur S

3. Trekk støpselet ut av stikkkontakten.

Tømme ferskvannstanken

1. Demonter vannstanken, se kapittel *Demonter ferskvannstanken*.
2. Tøm ferskvannstanken
3. Monter ferskvannstanken, se kapittel *Monter ferskvannstanken*.

Tøm beholderen

Merknad

Dersom beholderen er full, lukker en flottør sugeåpningen og apparatet går med økt turtall samtidig som det lager mye lyd. Slå av apparatet omgående og tøm ut avløpsvannet.

1. Slå av apparatet. Se kapittel *Slå av apparatet*
2. Fjern suge- og sprøyteslangen.
3. Ta av apparatet, se kapittel *Ta av toppen på apparatet*.
4. Tøm beholderen.

Figur Z

5. Sett på apparatet, se kapittel *Sett toppen av apparatet på beholderen*.

6. Monter ferskvannstanken, se kapittel *Monter ferskvannstanken*.

Avslutte driften

Merknad

For å sikre at det ikke blir igjen rengjørings- og smusspartikler i ledningene må du gjennomføre en systemrengjøring (uten tilsetning av rengjøringsmidler) etter hver bruk.

1. Spyl igjennom sprøyteledningene.
 - a Fyll ferskvannstanken med ca. 1 liter rent vann.
 - b Trykk på bryteren for sprøyting.
Lampen på bryteren lyser og pumpen starter
 - c Hold sprøyte-/sugeslangen over et avløp til det rene vannet er brukt opp.
2. Slå av apparatet, se kapittel *Slå av apparatet*.
3. Koble fra tilbehøret, se kapittel *Koble fra tilbehøret*
4. Fjerne væskerester i sprøyte-/sugeslangen.

- Trykk på opplåsingstasten og ta av sprøyte-/sugeslangen fra apparatet.
- Trykk inn spaken på håndtaket for sugeslangen og la væsken renne ut.

Figur V

Merknad

For at væsken skal kunne tørke helt må du ikke vikle sprøyte-/sugeslangen rundt apparatet for tørking.

Merknad

For at det ikke skal oppstå vannpytter i oppholdsrommet (f.eks. på gulvtepper, parkett), må du la den gjenværende væsken renne inn i en egnet beholder (f.eks. vask, bøtte).

- Rengjør tilbehørsdelene enkeltvis under rennende vann og la dem tørke.

Merknad

Eventuelle vannrester kan dryppe ut, så det er best å legge dem i et dusj- eller badekar.

- Tøm beholderen, se kapittel *Tøm beholderen*.
- Vask beholderen grundig med rent vann.
- Ved behov, f.eks. hvis silen i ferskvannstanken er forurenset, må du spyle ut av ferskvannstanken med rent vann, se kapitlet *Rengjør silen i ferskvannstanken*.
- La apparatet stå åpent for tørking.
- Etter fullstendig tørking, fest spraysugerørerne til tilbehørsholderen.
- Oppbevar apparatet i tørre og frostfrie rom.

Stell og vedlikehold

Generelle pleieinstruksjoner

- Rengjør apparatet og tilbehørsdelene av plast med et vanlig rengjøringsmiddel til plast.
- Skyll beholderen og tilbehøret med vann ved behov, og la alt tørke før apparatet brukes på nytt.

Rengjøre patronfilteret

Merknad

Tørk av patronfilteret forsiktig med en fuktig klut ved behov.

- Demimonder apparatet, se kapittel *Sett toppen av apparatet på beholderen*.
- Filteret kan låses opp og tas av ved å dreie i samme i retning mot symbolet .

Figur AB

- Ikke gni eller børst filteret når du rengjør det.
- La patronfilteret tørke helt før du bruker det igjen.

Figur AC

- Sett inn patronfilteret igjen:
 - Monter filteret på filterkurven, dreii det i samme retning som symbolet  og pass på at festingen er riktig.

Figur AB

Rengjør sprøytemunnstykket

Merknad

Hvis sprøytestrålen er ujevn, kan sprøytedysen for sugemunnstykket være tilstoppet av rester og må rengjøres.

- For å rengjøre gulv- og tekstilmunnstykket må festingen av munnstykket løsnes med dreining og sprøytemunnstykket må trekkes ut.

Merknad

Oppbevar O-ringen/tetningsringen trygt og skift dem etter rengjøring.

Figur AD

- Fjern rester i sprøytemunnstykket under rennende vann.

- Sett sprøytemunnstykket inn i munnstykkefestet og dreii det for å feste det igjen.
- Rester i sprøytemunnstykket for fugemunnstykket må alltid fjernes under rennende vann.

Rengjør silen i ferskvannstanken

Merknad

På bunnen av ferskvannstanken er det en sil der smuspartikler kan legge seg og sørge for at vann ikke kan renne igjennom.

Skyll derfor ferskvannstanken regelmessig.

- Demonter vanntanken, se kapittel *Demonter ferskvannstanken*.
- Rengjør silen.
 - Vipp opp tankklokket.
 - Løsne låsen.
 - Fjern vannslangen fra tanken. Silen er plassert i enden av vannslangen.
 - Rengjør silen under rennende vann.
- Spyl ut av ferskvannstanken med rent vann.

Figur AE

- Sett silen inn.
- Lås ferskvannstanken.
- Monter ferskvannstanken, se kapittel *Monter ferskvannstanken*.

Bistand ved feil

Det kommer ikke vann ut av dysen

Tøm ferskvannstanken

- Fyll opp ferskvannstanken.
- Ferskvannfilteret er tilsmusset.
- Rengjør ferskvannssilen.

Ferskvannstanken er ikke riktig montert.

- Monter ferskvannstanken riktig.
- Forbindelse mellom tilbehør og sprøyte-/sugeslange ikke korrekt.

- Opprett riktig forbindelse.
- Rengjøringsmiddelpumpe defekt.
- Tilordne kundeservice.

Sprøytestråle ujevn

Sprøytemunnstykket på tilbehøret for støvsuging er skittent.

- Rengjør sprøytemunnstykket på det aktuelle tilbehøret.

Utilstrekkelig sugekraft

Feilluftsventilen er for mye åpnet.

- Lukk feilluftsventilen.
- Tilbehør, sugeslange eller sprøytesugerør er tilstoppet.
- Fjerne tilstoppingen.

Filterposen er full.

- Tøm filterposen.
- Filterpatronen er tilsmusset.
- Rengjøre patronfilteret
- Patronfilteret er slitt.
- Skift patronfilteret.

Rengjøringsmiddelpumpe iht. Tøm ferskvannstanken

- Fyll opp ferskvannstanken.

Garanti

Vår ansvarlige salgsorganisasjon for de enkelte land har utgitt garantibetingelsene som gjelder i det aktuelle landet. Eventuelle feil på apparatet repareres gratis i garantitiden dersom disse kan føres tilbake til material- eller produksjonsfeil. Ved behov for garantireparasjoner bes du henvende deg til din forhandler eller nærmeste autoriserte kundeservice og fremvise kjøpskvitteringen. (Se adresse på baksiden)

Tekniske data

Elektrisk tilkobling

Frekvens	Hz	50-60
Spending	V	220-240
Nettsikring (treg)	A	10
Nominell effekt	W	1000

Effektspesifikasjoner apparat

Maks. påfyllingsmengde ferskvann	l	4
Maks. påfyllingsmengde spillvann	l	4
Maks. temperatur på rengjøringsoppløsning (T i maks.)	°C	50

Mål og vekt

Vekt (uten tilbehør)	kg	7,6
Lengde x bredde x høyde	mm	430x385x535

Registrerte verdier iht. EN 60704-2-1

Lydtrykknivå	dB(A)	74
--------------	-------	----

Med forbehold om tekniske endringer.

Indhold

Generelle henvisninger	69
Bestemmelsesmessig anvendelse	69
Miljøbeskyttelse	69
Kundeservice	69
Tilbehør og reservedele	69
Leveringsomfang	69
Symboler på apparatet	69
Beskrivelse af apparat	70
Drift	70
Pleje og vedligeholdelse	73
Hjælp ved feil	74
Garanti	74
Tekniske data	74

Generelle henvisninger



Læs den originale driftsvejledning og de vedlagte sikkerhedshenvisninger inden maskinen tages i brug første gang. Betjen maskinen i henhold til disse.

Opbevar begge hæfter til senere brug eller til kommende brugere.

- Hvis driftsvejledningerne ikke overholdes, kan der opstå skader på apparatet og farer for brugeren og andre personer.
- Informér straks forhandleren ved transportskader.
- Kontrollér ved udpakningen pakkeindholdet for manglende tilbehør eller beskadigelser.

Bestemmelsesmessig anvendelse

Apparatet må kun anvendes i en privat husholdning.

- Apparatet er beregnet til anvendelse som et sprøjtetekstraksrensingsmiddel til vedligeholdelsesrensning og grundrensning af væg-til-vægtæpper med dybensende virkning i overensstemmelse med beskrivelserne i denne driftsvejledning og sikkerhedsforskrifterne.

- Med et mundstykke til hårde gulve til gulvvaske-mundstykket (i leveringsomfanget) kan hårde gulve også rengøres.
- Med det tilsvarende tilbehør (i leveringsomfanget) kan apparatet også anvendes til nåd- og tørsugning.

Miljøbeskyttelse



Emballagematerialerne kan genbruges. Sørg for at bortskafe emballage miljømæssigt korrekt.



Elektriske og elektroniske maskiner indeholder værdifulde materialer, der kan genbruges, og ofte dele, såsom batterier, genopladelige batterier eller olie, der ved forkert håndtering eller forkert

bortskaffelse kan udgøre en fare for menneskers sundhed og for miljøet. Disse dele er imidlertid nødvendige for at sikre en korrekt drift af maskinen. Maskiner, der er mærket med dette symbol, må ikke bortskaffes sammen med husholdningsaffaldet.

Henvisninger til indholdsstoffer (REACH)

Aktuelle oplysninger om indholdsstoffer findes på:

www.kaercher.de/REACH

Kundeservice

Vores KÄRCHER-filial hjælper dig gerne videre i tilfælde af spørgsmål eller fejl.

Tilbehør og reservedele

Anvend kun originaltilbehør og -reservedele. De er en garanti for en sikker og fejlfri drift af maskinen.

Informationer om tilbehør og reservedele findes på www.kaercher.com.

Leveringsomfang

Maskinens leveringsomfang er vist på emballagen.

Kontroller ved udpakningen, om indholdet er komplet.

Kontakt venligst forhandleren, hvis der mangler tilbehør eller ved transportskader.

Symboler på apparatet

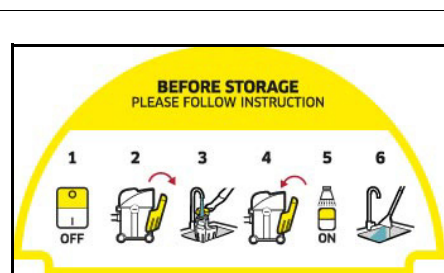

På apparatets opbevaringsoverflade er der en mærkat, der beskriver rengøringen af apparatet, før det opbevares:

- 1 Sluk apparatet.
- 2 Tag rentvandstanken ud.
- 3 Fyld rentvandstanken med ca. 1 liter rent vand.
- 4 Sæt rentvandsbeholderen i.
- 5 Tryk på kontakten til sprøjtning.
- 6 Lad sprøjtevandet løbe ned i vaskekummen.

Se også kapitlet *Afslutning af driften*

Beskrivelse af apparat

Udstyret varierer afhængigt af den valgte model. Det konkrete udstyr er beskrevet på maskinens emballage. Figurer, se grafiksider.

Figur A

- ① Tilslutning af sugeslange
- ② Tilslutning af sprøjteslange
- ③ Apparathoved
- ④ Kontakt til sprøjtning af vand og rengøringsmiddel
- ⑤ Tænd/sluk-kontakt til sugning
- ⑥ Grebfordybning på apparathovedet
- ⑦ Bæregreb
- ⑧ Sikkerhedstast rentvandstank
- ⑨ Rentvandstank
- ⑩ Opbevaring, nettilslutningskabel
- ⑪ Nettilslutningskabel med netstik
- ⑫ Beholder
- ⑬ Holder til sugerør og tilbehør
- ⑭ Styrruller (5x)
- ⑮ Filterpose
- ⑯ Patronfilter
- ⑰ Sprøjtesugeslange med sprøjtearm og låseknop
- ⑱ Sprøjtesugerør 2 x 0,5 m (2x)
- ⑲ Gulvaskemundstykke med mundstykke til hårde gulve
- ⑳ ** Vaskepolsterdysse
- ㉑ ** Vaskefugedyse
- ㉒ ** Clip-gulv-mundstykke med mundstykke til væg-til-væg-tæpper og hårde gulve til våd- og tørsugning
- ㉓ ** Polsterdysse til tørsugning
- ㉔ ** Fugedyse til tørsugning
- ㉕ ** Ekstralang fugedyse til tørsugning
- ㉖ ** Omstilleligt gulv-mundstykke til tæpper og hårde gulve til tørsugning
- ㉗ ** Rengøringsmiddel RM 519 (100 ml)
- ㉘ ** Rengøringsmiddel RM 519 (1000 ml)

** Afhængigt af udstyrsvarianten

Ibrugtagning

Obs

For at tage apparathovedet af skal rentvandstanken forinden tages af, og bæregrebet skal klappes ned til siden.

Afmontering af rentvandstanken

1. Tryk på sikkerhedstasten.
2. Tag rentvandstanken ud.

Figur B

Aftagning af apparathovedet

1. Træk bæregrebet frem.
Figur C
Apparathovedet er låst op.
2. Tag apparathovedet af.
Figur D

Montering af styrruller

1. Tag styrrullerne ud af beholderen.
Figur D
2. Vend beholderen om.
3. Tryk styrrullerne ind i åbningerne i bunden af beholderen indtil anslag.
Figur E
4. Vend beholderen om.

Påsætning af apparathovedet

1. Sæt apparathovedet på beholderen.
2. Træk bæregrebet op.
Apparathovedet er låst.
Figur F

Montering af rentvandstanken

1. Sæt rentvandstanken i forreden.
2. Tryk rentvandstanken mod apparathovedet foroven.
3. Sørg for, at rentvandstanken er gået i indgreb.
Figur G

Tilslutning af suge- og sprøjteslangen

1. Sæt suge- og sprøjteslangen på tilslutningen på apparatet, begge dele skal gå hørbart i indgreb.
Figur H
2. Montér tilbehøret efter behov. Se kapitlet *Montering af tilbehør*.

Drift

Montering af tilbehør

Montering af tilbehør til vaskesugning

Gulvrengøring

Anvend gulvvaske-mundstykket til rengøringen af væg-til-væg-tæpper eller hårde gulve (med mundstykke til hårde gulve).

1. Sæt sprøjtesugerørene sammen, og forbind dem med sugeslangen, alle dele skal gå hørbart i indgreb.

Figur I

2. Sæt gulvvaske-mundstykket på sprøjtesugerørene, indtil det går hørbart i indgreb.

Obs

Anvend mundstykket til hårde gulve til rengøringen af hårde gulve.

- Sæt mundstykket til hårde gulve på gulvvaske-mundstykket, indtil det går hørbart i indgreb. Gummilæben vender fremad, børstestrimlerne bagud.

Figur J

Polsterrens

Anvend efter behov en vaskepolsterdysse eller en vaskefugedyse til rengøring af f.eks. polstringer og madrasser.

- Sæt vaskepolsterdysen eller vaskefugedysen på sugeslangens håndgreb, indtil den går hørbart i indgreb.

Figur K

Figur L

Montering af tilbehør til våd- og tørsugning

1. Sæt sprøjtesugerørene sammen til gulvrengøring, og forbind dem med sugeslangen, alle dele skal gå hørbart i indgreb.

Figur I

2. Skub gulv-mundstykket på sprøjtesugerørene.

Figur M

3. Sørg afhængigt af gulvbelægningen og rengøringsbehovet for de rigtige indsatser og indstillinger ved gulv-mundstykket.

Obs

Anvendelse af gulv-mundstykke med indsatser

- Anvend indsatsen til væg-til-væg-tæpper til rengøring af væg-til-væg-tæpper.
- Anvend blandeindsatsen (børstestrimler og gummi-læbe) til rengøring af tørt smuds, hårde gulve eller vand.

Figur N

Obs

Anvendelse af omstilleligt gulv-mundstykke

- Anvend kun til at opsuge tørt smuds.
- Anvend stillingen med indkørte børstestrimler på undersiden til rengøring af væg-til-væg-tæpper.
- Anvend stillingen med udkørte børstestrimler på undersiden til rengøring af hårde gulve.

Figur O

4. Skub polster- eller fuge-dysen direkte på sugeslangens håndgreb for at rengøre polstermøbler.

Figur P

Adskillelse af tilbehør

Adskillelse af tilbehør til vaskesugning

1. Fjern gulvvaskedysens mundstykke til hårde gulve.

Figur J

2. Tryk på sikkerhedstasten, og adskil gulvvaskedysen fra sprøjtesugerørene.

Figur J

3. Tryk på sikkerhedstasten, og adskil sprøjtesugerørene fra hinanden.

Figur I

4. Tryk på vaske- eller fuge-dysens sikkerhedstast, og adskil den fra sugeslangen.

Figur K

Figur L

Adskillelse af tilbehør til tørsugning

1. Adskil gulv-mundstykket fra sprøjtesugerøret.

Figur M

2. Tryk på sikkerhedstasten, og adskil sprøjtesugerøret.

Figur I

3. Adskil polster- eller fuge-dysen fra sugeslangen.

Figur P

Fyldning af rentvandstanken

BEMÆRK

Brug af uegnede rengøringsmidler kan beskadige maskinen og medføre, at garantien bortfalder.

BEMÆRK

Rentvandstanken skal sidde fast i apparatet.

Obs

Anvend efter behov KÄRCHER rengøringsmiddel RM 519 til tekstilrens.

- Fyld rengøringsmiddel i, og påfyld vand.
- Den komplette påfyldningsmængde er maks. 4,0 liter.

Obs

Rentvandstanken kan tages ud ved påfyldningen eller fyldes direkte på maskinen.

Fyldning af vandtanken direkte på apparatet

1. Klap tankdækslet op.
2. Tilsæt 100 - 200 ml tæpperens RM 519 (mængden kan variere afhængigt af tilsmudsningen) til rentvandsbeholderen, fyld op med postevand, overfyld ikke.
3. Luk tankdækslet.

Aftagning af vandtank for påfyldning

1. Afmonter rentvandstanken, se kapitlet *Afmontering af rentvandstanken*.
2. Klap tankdækslet op.
3. Påfyldning, se "2" under "Fyldning af vandtanken direkte på apparatet".

Figur Q

4. Luk tankdækslet.
5. Montér rentvandstanken, se kapitlet *Montering af rentvandstanken*.

Tilkobling af apparatet

Obs

Afhængigt af rengøringsbehovet kan suge- og sprøjte-funktionen tilkobles og anvendes uafhængigt af hinanden eller samtidigt.

1. Sæt netstikket i stikkontakten.

Figur R

2. Tilkobl apparatet for sugefunktionen ved at trykke på tænd-kontakten (position I). Sugemotoren starter.

Figur S

3. Tryk på kontakten for sprøjtning for at sprøjte vandet med rengøringsmiddel.

Lampen på kontakten lyser, og pumpen starter.

Figur T

4. Luk falskluskyderen helt.

Figur U

Rengøringsmetoder

Tips til rengøring

- Sprøjt forinden rengøringsopløsningen på meget snavsede områder, og lad den virke i 5 til 10 minutter.
- Arbejd altid fra lys til skygge (fra vindue til dør).
- Arbejd altid fra den rengjorte flade til fladen, der ikke er rengjort.
- Jo mere følsom belægningen (orientalske broer, berber, polstring) er, desto lavere rengøringsmiddel-koncentration der skal anvendes.
- Jutetæpper kan skrumpe og falme, hvis der anvendes for meget vand under arbejdet.
- Børst tæpper med høj luv af i våd tilstand i luvtretningen efter rengøringen (f.eks. med en luvkost eller skrubber).
- En imprægnering efter vådrengøringen forhindrer, at tekstiloverfladen hurtigt bliver tilsmudset igen.
- Vent med at gå eller anbringe møbler på den rengjorte flade, indtil den er helt tørret, så tryksteder eller rustpletter undgås.
- Skyl genstanden efter med rent vand efter anvendelse af rengøringsmidler for at forbedre rengøringsresultatet.

Sprøjtesugning

Obs

Varmt vand (maksimalt 50 °C) forøger rengøringsvirkningen.

Obs

Brug kun rengøringsmidlet RM 519 fra KÄRCHER til rengøringen.

BEMÆRK

Fare på grund af rengøringsopløsning

Risiko for beskadigelse

Før du bruger maskinen, skal du kontrollere genstanden, der skal rengøres, for farveægthed og vandbestandighed på et ikke-iøjnefaldende sted.

BEMÆRK

Anvend kun apparatet på hårde gulve med vandfast belægning, som f.eks. emaljerede fliser eller linoleum.

BEMÆRK

Anvend ikke en filterpose til sprøjtesugning for at undgå at beskadige filterposen.

1. Sørg for, at filterposen er fjernet.
2. Montér det ønskede tilbehør, se kapitlet *Montering af tilbehør*.
3. Fyld rentvandstanken med rengøringsmiddel og vand, se kapitlet *Fyldning af rentvandstanken*.
4. Tilkobl apparatet (position I), se kapitlet *Tilkobling af apparatet*. Sugemotoren starter.

Figur S

5. Luk falskluftskyderen fuldstændigt.
- Figur U**
6. Tryk på kontakten til sprøjtning. Lampen på kontakten lyser, og pumpen starter.
- Figur T**
7. Tryk på armen på håndgrebet for at sprøjte rengøringsopløsningen på.

Figur V

- Rengøringsopløsningen sprøjtes på.
8. For at sprøjte på store overflader skal du først trykke på armen på håndgrebet og derefter trykke på låseknappen.

Figur W

9. Kør over den flade, der skal rengøres, i baner, der overlapper hinanden. Træk dysen tilbage, undgå at skubbe den.

Obs

Hvis smudsvandbeholderen er fuld, lukker en flyder suggeåbningen, og apparatet kører med forøget omdrejningstal og bliver støjende.

10. Frakobl apparatet (position O) efter rengøringsarbejdet, se kapitlet *Slukning af apparatet*.

Figur S

Obs

Efter frakoblingen af apparatet er der stadig restvæske i vaskesugetilbehøret, som løber ud på gulvet. For at opsuge denne restvæske skal du kort tilkoble apparatets sugefunktion igen og fjerne restvæsken fra gulvet.

11. Tilkobl apparatet (position I), se kapitlet *Tilkobling af apparatet*, og opsug restvæsken.
12. Frakobl apparatet igen (position O), se kapitlet *Slukning af apparatet*.

Figur S

13. Tøm beholderen, se kapitlet *Tømning af beholderen*.

Figur Z

Let/normal tilsmudsning med et-trins-metoden

1. Tryk på kontakten til sprøjtning, se kapitlet *Sprøjtesugning*.
- Figur T**
2. Sprøjt rengøringsopløsningen på i en arbejdsgang, og opsug samtidigt.

3. Frakobl kontakten til sprøjtning, og opsug resten af rengøringsmiddelopløsningen.
4. Efterrengør polstringer og væg-til-væg-tæpper med rent, varmt vand efter rengøringen, og imprægner efter ønske.

Kraftig tilsmudsning eller pletter med to-trins-metoden

1. Tryk på kontakten til sprøjtning, se kapitlet *Sprøjtesugning*.
- Figur T**
2. Påfør rengøringsopløsningen, og lad den trække i 5-10 minutter. I den forbindelse forbliver sugefunktionen slukket.
 3. Rengør overfladen som ved let/normal tilsmudsning efter trække tiden.
 4. Efterrengør polstringer og væg-til-væg-tæpper med rent, varmt vand efter rengøringen, og imprægner efter ønske.

Vådsugning

BEMÆRK

Beskadigelse af filterposen

Hvis der anvendes en filterpose under vådsugningen, kan den blive beskadiget.

Anvend ikke en filterpose under vådsugningen.

1. Fjern filterposen.
 2. Montér det ønskede tilbehør, se kapitlet *Montering af tilbehør*.
 3. Tilkobl apparatet, se kapitlet *Tilkobling af apparatet*.
- Figur S**
4. Åbn falskluftskyderen fuldstændigt for at indsuge store mængder vand.

Figur X

Obs

Hvis smudsvandbeholderen er fuld, lukker en flyder suggeåbningen, og apparatet kører med forøget omdrejningstal og bliver støjende.

5. Tøm beholderen, se kapitlet *Tømning af beholderen*.

Tørsugning

BEMÆRK

Materiel skade på grund af sugning uden filterpose

Apparatet kan blive beskadiget.

Ved tørsugning skal der altid arbejdes med isat filterpose.

BEMÆRK

Beskadigelse af patronfilteret

Ved skift fra våd- til tørsugning kan et vådt patronfilter blive tilstoppet og blive uanvendeligt.

Lad patronfilteret tørre godt før tørsugning, eller udskift det med et tørt.

Skift patronfilter efter behov.

Obs

Beholder og tilbehør skal være tørt, ellers kan smuds klæbe sig fast.

1. Sørg for, at beholdere og tilbehør er tørre.
2. Sæt filterposen i.
 - a Fold filterposen helt ud.
 - b Sæt filterposen på apparattilslutningen, og tryk den fast.

Figur AA

3. Montér det ønskede tilbehør, se kapitlet *Montering af tilbehør*.
 4. Tilkobl apparatet (position I), se kapitlet *Tilkobling af apparatet*.
- Figur S**

- Regulér sugestyirken med falskluftskyderen.

Figur Y

- Sluk apparatet, se kapitlet *Slukning af apparatet*.

Figur S

Slukning af apparatet

- Tryk på kontakten for sprøjtning efter sprøjtesugningen.

Pumpen stopper, og lampen på kontakten lyser ikke længere.

Figur T

- Tryk på sluk-kontakten (position O). Sugemotoren stopper.

Figur S

- Træk netstikket ud af stikkontakten.

Tømning af rentvandstank

- Afmontér rentvandstanken, se kapitlet *Afmontering af rentvandstanken*.
- Tømning af rentvandstanken
- Montér rentvandstanken, se kapitlet *Montering af rentvandstanken*.

Tømning af beholderen

Obs

Hvis beholderen er fuld, lukker en flyder sugåbningen, og apparatet kører med forøget omdrejningstal og bliver støjende. Sluk straks apparatet, og tøm spildevandet.

- Sluk apparatet. Se kapitlet *Slukning af apparatet*
- Fjern suge- og sprøjteslangen.
- Tag apparathovedet af, se kapitlet *Aftagning af apparathovedet*.
- Tøm beholderen.

Figur Z

- Sæt apparathovedet på, se kapitlet *Påsætning af apparathovedet*.
- Montér rentvandstanken, se kapitlet *Montering af rentvandstanken*.

Afslutning af driften

Obs

Så der ikke bliver rengørings- og smudspartikler tilbage i ledningerne, skal der gennemføres en rengøring (uden tilsætning af rengøringsmidler) efter hver anvendelse.

- Skyl sprøjteledningerne i apparatet.
 - Fyld rentvandstanken med ca. 1 liter rent vand.
 - Tryk på kontakten til sprøjtning.
Lampen på kontakten lyser, og pumpen starter
 - Hold sprøjte-/sugeslangen over et afløb, indtil det rene vand er opbrugt.
- Sluk apparatet, se kapitlet *Slukning af apparatet*.
- Adskil tilbehøret, se kapitlet *Adskillelse af tilbehør*
- Fjern resterende væske i sprøjte-/sugeslangen.
 - Tryk på sikkerhedstasten, og tag sprøjte-/sugeslangen af apparatet.
 - Tryk på armen på håndgrebet sugeslangen, og lad væsken løbe ud.

Figur V

Obs

Rul ikke sprøjte-/sugeslangen om maskinen ved tørring, så væsken kan tørre helt.

Obs

Lad den resterende væske løbe ned i en egnet beholder (f.eks. vask, spand), så der ikke opstår vandpytter i beboelsesområdet (f.eks. på tæppe, parket).

- Rengør tilbehørsdelene enkeltvis under rindende vand, og lad dem tørre.

Obs

Restvand, der eventuelt stadig findes, kan dryppe ud, læg dem derfor helt i brusekabinen eller badekarret.

- Tøm beholderen, se kapitlet *Tømning af beholderen*.
- Vask beholderen grundigt med rent vand.
- Skyl efter behov, f.eks. når sien i rentvandstanken er forurenede, rentvandstanken med rent vand, se kapitlet *Rengøring af sien i rentvandstanken*.
- Lad apparatet stå åbent for at tørre.
- Fastgør sprøjtesugerørene på tilbehørsholderen efter fuldstændig tørring.
- Opbevar apparatet i et tørt og frostfrit rum.

Pleje og vedligeholdelse

Generelle vedligeholdelsehenvísninger

- Maskinen og tilbehørsdelene af plast skal vedligeholdes med en almindelig plastrens.
- Beholderen og tilbehøret skylles med vand efter behov og tørres før videre anvendelse.

Rengøring af patronfilteret

Obs

Tør efter behov patronfilteret forsigtigt af med en fugtig klud.

- Afmontér apparathovedet, se kapitlet *Påsætning af apparathovedet*.
- Filteret kan låses op og tages ud ved at dreje det i retning af symbolet  .

Figur AB

- Gnid og børst ikke filteret under rengøringen.
- Lad filteret tørre helt, før det bruges igen.

Figur AC

- Isætning af patronfilteret igen:
 - Montér filteret på filterkurv, og drej det i retning af symbolet  , og sørg for, at det er fastgjort rigtigt.

Figur AB

Rengøring af sprøjtedyse

Obs

Hvis sprøjtestrålen er ujævn, kan sprøjtedyse fra vaskesuge-tilbehøret være tilstoppet af rester og skal rengøres.

- For at rengøre gulvvaske- og polstringsvaskedyse skal du løsne dysefastgørelsen ved at dreje den og trække den ud sammen med sprøjtedyse.

Obs

Opbevar O-ringen/tætningsringen godt, og sæt den i igen efter rengøringen.

Figur AD

- Rengør rester i sprøjtedyse under rindende vand.
- Sæt sprøjtedyse ind i dysefastgørelsen, og fastgør den ved at dreje den.
- Rengør også rester i vaskefugedyse sprøjtedyse under rindende vand.

Rengøring af sien i rentvandstanken

Obs

På bunden af rentvandstanken er der en si, hvor smudspartikler sætter sig og på den måde kan hindre vandgennemstrømningen.

Skyl derfor rentvandstanken regelmæssigt.

- Afmontér rentvandstanken, se kapitlet *Afmontering af rentvandstanken*.
- Rengør sien.
 - Klap tankdækslet op.
 - Løsn låsen.

- c Tag vandslangen ud af tanken.
Sien befinder sig ved enden af vandslangen.
- d Rengør sien under rindende vand.
3. Skyl rentvandstanken med rent vand.
- Figur AE**
4. Sæt sien i.
5. Lås rentvandstanken.
6. Montér rentvandstanken, se kapitlet *Montering af rentvandstanken*.

Hjælp ved fejl

Der kommer ikke vand ud af dysen

Rentvandstank tom

- Fyld rentvandstanken.

Rentvandssi tilsmudset,

- Rengør rentvandssien.

Rentvandstank ikke monteret korrekt.

- Montér rentvandstanken korrekt.

Forbindelse mellem tilbehør og sprøjte-/sugeslangen ikke korrekt.

- Tilslut den korrekte forbindelse.

Rengøringsmiddelpumpe defekt,

- Bestil kundeservice.

Sprøjtestrålen er ujævn

Sprøjtedysen på tilbehøret til vaskesugning er tilsmudset.

- Rengør sprøjtedysen på det pågældende tilbehør.

Utilstrækkelig sugekapaцит

Falskluftskyderen er åbnet for meget.

- Luk falskluftskyderen.

Tilbehør, sugeslange eller sprøjtesugerør er tilstoppet.

- Fjern tilstopningen.

Filterposen er fuld.

- Tøm filterposen.

Filterpatronen er tilsmudset.

- Rengøring af patronfilteret

Patronfilteret er slidt.

- Udskift patronfilteret.

Rengøringsmiddelpumpe støjende

Rentvandstank tom

- Fyld rentvandstanken.

Garanti

I det enkelte lande gælder de garantibetingelser, der er fastsat af vore salgsselskab. Eventuelle fejl ved maskinen udbedres gratis inden for garantien, såfremt fejlen kan tilskrives en materiale- eller produktionsfejl. Hvis du ønsker at gøre garantien gældende, bedes du henvende dig til din forhandler eller nærmeste kundeservicecenter medbringende kvittering for købet. (Se adressen på bagsiden)

Tekniske data

Elektrisk tilslutning

Frekvens	Hz	50-60
Spænding	V	220-240
Netsikring (træg)	A	10
Nominal effekt	W	1000

Effektdata maskine

Maks. påfyldningsmængde rent vand	l	4
Maks. påfyldningsmængde spildevand	l	4

Maks. temperatur for rengøringsopløsningen (T i maks.)	°C	50
--	----	----

Mål og vægt

Vægt (uden tilbehør)	kg	7,6
Længde x bredde x højde	mm	430x385x535

Beregnete værdier i henhold til EN 60704-2-1

Lydtryksniveau	dB(A)	74
----------------	-------	----

Der tages forbehold for tekniske ændringer.

Sisukord

Üldjuhised	74
Sihtotstarbeline kasutamise	74
Keskkonnakaitse	74
Klienditeenindus	75
Lisavarustus ja varuosad	75
Tarnekomplekt	75
Sümbolid seadmel	75
Seadme kirjeldus	75
Käitus	76
Hooldus ja jooksevremont	78
Abi rikete korral	79
Garantii	79
Tehnilised andmed	79

Üldjuhised



Enne seadme esmast kasutamist lugege see originaalkasutusjuhend ja kaasasolevad ohutusjuhised läbi. Toimige

neile vastavalt.

Hoidke mõlemad brošüürid hilisemaks kasutamiseks või järgmise omaniku tarbeks alles.

- Kasutusjuhendite eiramisel võivad tekkida kahjustused seadmel ja ohud operaatorile ning teistele inimestele.
- Informeerige transpordikahjude korral kohe edasimüüjat.
- Kontrollige lahtipakkimisel pakendi sisu puuduvate tarvikute või kahjustuste suhtes.

Sihtotstarbeline kasutamine

Kasutage seadet eranditult eramajapidamises.

- Vastavalt antud kasutusjuhendis esitatud kirjeldustele ja ohutusjuhistele on seade ette nähtud kasutamiseks puhustus-ekstraktsioonipesurina vaipkatete igapäevaseks puhastuseks või põhipuhastuseks sügavpuhastava toimega.
- Pesupõrandadüüsi (tarnekomplektis) kõva põranda otsikuga saab puhastada ka kõvasid põrandaid.
- Vastava tarvikuga (tarnekomplektis) saab seadet kasutada ka määrg- ja kuivpuhastuseks.

Keskkonnakaitse



Pakkematerjalid on taaskasutatavad. Palun utiliseerige pakendid keskkonnasäästlikult.



Elektrilised ja elektroonilised seadmed sisaldavad väärtuslikke taaskasutatavaid materjale ja sageli koostisosi nagu patareid, akud või õli, mis võivad vale ümberkäimise või vale utiliseerimise korral kujutada potentsiaalset ohtu inimeste tervisele ja keskkonnale. Seadme nõuetekohaseks käitamiseks on neid koostisosi siiski vaja. Selle sümboliga tähistatud seadmeid ei tohi utiliseerida koos olmeprügiga.

Juhised koostisainete kohta (REACH)

Kehtiva teabe koostisainete kohta leiate aadressilt:
www.kaercher.de/REACH

Klienditeenindus

Küsimuste või häirete korral aitab Teid meelsasti meie KÄRCHER-i haruettevõtte.

Lisavarustus ja varuosad

Kasutage ainult originaalvarukuid ja originaalvaruosi, mis tagavad seadme ohutu ja tõrgeteta käituse. Tarvikute ja varuosade kohta leiate teavet aadressilt www.kaercher.com.

Tarnekomplekt

Seadme tarnekomplekt on kujutatud pakendil. Lahtipakkimisel kontrollige, kas pakendi sisu on täielik. Puuduolevate tarvikute või transpordikahjustuste korral teavitage oma edasimüüjat.

Sümbolid seadmel

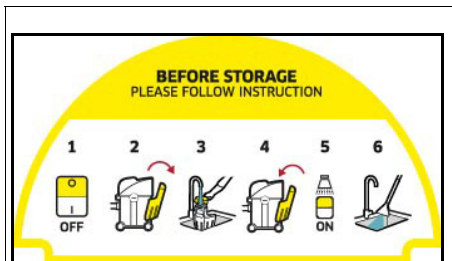

Seadme hoiupinnal on kleebis, mis kirjeldab, kuidas seadet enne hoiustamist puhastada:

- 1 Lülitage seade välja.
- 2 Võtke puhtaveepaak välja.
- 3 Täitke puhta vee paak u 1 liitri puhta veega.
- 4 Pange puhtaveepaak sisse.
- 5 Vajutage pihustuslülitit.
- 6 Laske pihustusveel kraanikaussi voolata.
Vt ka peatükki *Käituse lõpetamine*

Seadme kirjeldus

Sõltuvalt valitud mudelist on varustuses erinevusi. Konkreetne varustus on kirjeldatud seadme pakendil. Jooniseid vt graafika leheküljelt.

Joonis A

- ① Imivooliku ühendus
- ② Pihustusvooliku ühendus
- ③ Seadme pea
- ④ Lülitit vee ja puhastusvahendi pihustamiseks
- ⑤ Sisse-/välja-lülitit imemiseks
- ⑥ Tõstmissüvend seadme peas
- ⑦ Kandekäepide
- ⑧ Puhtaveepaagi lahtilukustusklahv
- ⑨ Puhta vee paak
- ⑩ Hoidik, võrguühenduskaabel
- ⑪ Võrguühenduskaabel võrgupistikuga

- ⑫ Mahuti
- ⑬ Imitorude ja tarvikute hoidik
- ⑭ Juhtrullid (5x)
- ⑮ Filtrikott
- ⑯ Padrunfilter
- ⑰ Pihustusvoolik pihustushoova ja fikseerimisklahvi-ga
- ⑱ Pihustusimitorud 2 x 0,5 m (2x)
- ⑲ Põrandapesudüüs kõva põranda otsikuga
- ⑳ ** Pesupolstridüüs
- ㉑ ** Pesuvuugidüüs
- ㉒ ** Kinnitatav põrandadüüs vaipkatte ja kõva põranda otsikuga märg- ja kuivpuhastuseks
- ㉓ ** Polstridüüs kuivpuhastuseks
- ㉔ ** Vuugidüüs kuivpuhastuseks
- ㉕ ** Eriti pikk vuugidüüs kuivpuhastuseks
- ㉖ ** Ümberlülitatav põrandadüüs vaipkattega ja kõvale põrandale kuivpuhastuseks
- ㉗ ** Puhastusvahend RM 519 (100 ml)
- ㉘ ** Puhastusvahend RM 519 (1000 ml)

** olenevalt varustusvariandist

Kasutuselevõtmine

Märkus

Seadme pea eemaldamiseks tuleb kõigepealt eemaldada puhta vee paak ja klappida kandekäepide küljelt alla.

Puhta vee paagi mahavõtmine

1. Vajutage lahtilukustusklahvi.
2. Eemaldage puhtaveepaak.

Joonis B

Seadme pea eemaldamine

1. Tõmmake kandekäepide ettepoole.
Joonis C
Seadme pea on lahtilukustatud.
2. Võtke seadme pea ära.
Joonis D

Juhtrullide paigaldamine

1. Võtke juhtrullid mahutist välja.
Joonis D
2. Keerake mahuti ümber.
3. Suruge juhtrullid kuni piirajani mahuti põhjas olevates avadesse.
Joonis E
4. Keerake mahuti ümber.

Seadme pea pealepanek

1. Asetage seadme pea mahutile.
2. Tõmmake kandekäepide üles.
Seadme pea on lukustatud.
Joonis F

Puhta vee paagi paigaldamine

1. Asetage puhta vee paak altpoolt sisse.
2. Suruge puhta vee paak ülaosas vastu seadme pead.

3. Tehke kindlaks, et puhta vee paak on fikseerunud.
Joonis G

Imi- ja pihustusvooliku ühendamine

1. Pistke imi- ja pihustusvoolik seadme ühendusele; mõlemad detailid peavad kuuldavalt fikseeruma.
Joonis H
2. Monteerige tarvikud vastavalt vajadusele. Vt peatükki *Tarvikute monteerimine*.

Käitus

Tarvikute monteerimine

Pesuimemise tarvikute monteerimine

Põranda puhastamine

Kasutage pesupõrandadüüsi vaipkatete või kõvade põrandate puhastamiseks (kõva põranda otsikuga).

1. Pistke pihustusimitorud kokku ja ühendage imivoolikuga; kõik osad peavad kuuldavalt fikseeruma.
Joonis I
2. Pistke pesupõrandadüüs pihustusimitorudele, kuni see kuuldavalt fikseerub.

Märkus

Kasutage kõva põranda puhastamiseks kõva põranda otsikut.

- Pistke kõva põranda otsik pesupõrandadüüsile, kuni see kuuldavalt fikseerub.
Kummihuul näitab ette, harjaribad taha.

Joonis J

Polstri puhastus

Sõltuvalt vajadusest kasutage pesupolstridüüsi või pesuvuugidüüsi nt polstri ja madratsite puhastamiseks.

- Pistke pesupolstridüüs või pesuvuugidüüs imivooliku käepidemele, kuni see kuuldavalt fikseerub.

Joonis K

Joonis L

Märg- ja kuivpuhastuse tarvikute monteerimine

1. Põranda puhastamiseks pistke pihustusimitorud kokku ja ühendage imivoolikuga; kõik osad peavad kuuldavalt fikseeruma.
Joonis I
2. Lükake põrandadüüs pihustusimitorudele.
Joonis M
3. Pidage sõltuvalt põrandakattest ja puhastamisvajadusest silmas, et kasutate põrandadüüsi jaoks õigeid südamikke või seadeid.

Märkus

Põrandadüüsi kasutamine südamikega

- Vaipkatete puhastamiseks kasutage vaipkatte südamikku.
- Kuiva mustuse, kõva põranda või vee puhastamiseks - kasutage segasüdamikku (harjaribad ja kummihuul).

Joonis N

Märkus

Ümberlülitatava põrandadüüsi kasutamine

- Kasutage ainult kuiva mustuse imemiseks.
- Vaipkatete puhastamiseks kasutage alaküljel sisse-liigutatud harjaribadega asendit.
- Kõva põranda puhastamiseks kasutage alaküljel väljaliigutatud harjaribadega asendit.

Joonis O

4. Näiteks pehme mööbli puhastamiseks lükake polstri- või vuugidüüs otse imivooliku käepidemele.

Joonis P

Tarvikute lahutamine

Pesuimemise tarvikute lahutamine

1. Eemaldage pesupõrandadüüsi kõva põranda otsik.
Joonis J
2. Vajutage lahtilukustusklahvi ja lahutage pihustusimitorude pesupõrandadüüs.
Joonis J
3. Vajutage lahtilukustusklahvi ja lahutage pihustusimitorud üksteisest.
Joonis I
4. Vajutage pesu- või vuugidüüsi lahtilukustusklahvi ja lahutage imivoolikust.
Joonis K
Joonis L

Kuivpuhastuse tarvikute lahutamine

1. Lahutage põrandadüüs pihustusimitorust.
Joonis M
2. Vajutage lahtilukustusklahvi ja lahutage pihustusimitorud.
Joonis I
3. Lahutage polstri- või vuugidüüs imivoolikust.
Joonis P

Puhtaveepaagi täitmine

TÄHELEPANU

Ebasobivate puhastusvahendite kasutamine võib kahjustada seadet ning tühistada garantiiteenused.

TÄHELEPANU

Puhtaveepaak peab asetsema seadmes kindlalt.

Märkus

Vajaduse korral kasutage tekstiili puhastamiseks KÄRCHERi puhastusvahendit RM 519.

- Valage puhastusvahend sisse ja täitke veega.
- Kogu täitekogus on max 4,0 liitrit.

Märkus

Puhtaveepaagi saab täitmiseks välja võtta või täita otse seadmel.

Veepaagi täitmine otse seadmel

- 1 Klappige paagikork üles.
- 2 Valage 100 - 200 ml RM 519 vaibapuhastusvahendit (kogus võib erineda sõltuvalt määrdumisastmest) puhta vee paaki, täitke kraaniveega, ärge täitke üle.
- 3 Sulgege paagikork.

Veepaagi äravõtmine täitmiseks

1. Võtke puhta vee paak maha, vt peatükki *Puhta vee paagi mahavõtmine*.
2. Klappige paagikork üles.
3. Täitmine, vt "2" jaotises "Veepaagi täitmine otse seadmel".
Joonis Q
4. Sulgege paagikork.
5. Paigaldage puhta vee paak, vt peatükki *Puhta vee paagi paigaldamine*.

Seadme sisselülitamine

Märkus

Sõltuvalt puhastusvajadusest saab imi- ja pihustusfunktsiooni üksteisest sõltumatult või samaaegselt sisse lülitada ja kasutada.

1. Pistke võrgupistik pistikupesasse.
Joonis R
2. Imemisfunktsiooni jaoks lülitage seade sisse, selleks vajutage sisse-lülitit (asend I). Imemismootor käivitub.
Joonis S

- Vajutage pihustuslülitit, et pihustada vett puhastusvahendiga.
Lülilit olev lamp põleb ja pump käivitub.
Joonis T
- Sulgege puuduva õhu siiber täielikult.
Joonis U

Puhastusmeetodid Hooldusjuhised

- Eelnevalt pihustage tugevalt määratud kohti ja laske puhastuslahusel 5–10 minutit toimida.
- Töötage alati valguse käest varju (aknast ukse poole).
- Töötage alati puhastatud alalt puhastamata alale.
- Mida tundlikum on kate (idamaised vaibad, berberi vaibad, polsterdusmaterjal), seda madalamat pesuvahendi kontsentratsiooni kasutage.
- Džuudist vaibad võivad kahaneda ja värvi kaotada, kui neid liiga märjalt töödelda.
- Pärast puhastamist pühkige niiskeid karvaseid vaipu karva suunas (nt karvahaarja või puhastusharjaga).
- Impregneerimine pärast märgpuhastust takistab tekstiilkatte kiiret taasmäärumist.
- Survepunktide või roosteplekkide vältimiseks astuge puhastatud pinnale või asetage sellele mööbel ainult pärast kuivamist.
- Pärast puhastusvahendite kasutamist loputage puhastustulemuse parandamiseks objekti puhta veega.

Pihustusimemine

Märkus

Soe vesi (maksimaalselt 50 °C) suurendab puhastusefekti.

Märkus

Kasutage puhastamiseks ainult KÄRCHERI puhastusvahendit RM 519.

TÄHELEPANU

Puhastuslahuse oht

Kahjustusoh

Enne seadme kasutamist kontrollige puhastatava objekti silmapaistmatus kohas värvi püsivust ja veekindlust.

TÄHELEPANU

Kasutage seadet ainult kõvatal põrandatel veekindla kattega, nt emailitud plaadid või linoleum.

TÄHELEPANU

Filtri koti kahjustuse vältimiseks ärge kasutage filtrikotti pihustusimemiseks.

- Veenduge, et filtrikott on eemaldatud.
- Monteerige soovitud tarvikud, vt peatükki *Tarvikute monteerimine*.
- Täitke puhtaveepaak puhastusvahendi ja veega, vt peatükki *Puhtaveepaagi täitmine*.
- Lülitage seade sisse (asend I), vt peatükki *Seadme sisselülitamine*.

Imemismootor käivitub.

Joonis S

- Sulgege puuduva õhu siiber täielikult.

Joonis U

- Vajutage pihustuslülitit.

Lülilit olev lamp põleb ja pump käivitub

Joonis T

- Puhastuslahuse pihustamiseks vajutage käepidemel olevat hooba.

Joonis V

Puhastuslahus pihustatakse peale.

- Suurte pindade pihustamiseks vajutage esmalt käepidemel olevat hooba ja seejärel vajutage fikseerimisklahvi.

Joonis W

- Käige puhastatav pind üle kattuvatel radadel. Seejuures tõmmake düüsi tahapoole, ärge lükake.

Märkus

Kui musta vee paak on täis, sulgeb ujuk imemisava ja seade töötab suurema pööretearvuga ning muutub valjaks.

- Pärast puhastamist lülitage seade välja (asend O), vt peatükki *Seadme väljalülitamine*.

Joonis S

Märkus

Pärast seadme väljalülitamist on pesuimemistarvikus veel jääkvedelikku, mis voolab välja põrandale. Selle jääkvedeliku sisseimemiseks lülitage seadme imemiskontsentratsioon veelkord korra sisse ja eemaldage jääkvedelik põrandalt.

- Lülitage seade sisse (asend I), vt peatükki *Seadme sisselülitamine* ja imege jääkvedelik sisse.

- Lülitage seade uuesti sisse (asend O), vt peatükki *Seadme väljalülitamine*.

Joonis S

- Tühjendage mahuti, vt peatükki *Mahuti tühjendamine*.

Joonis Z

Kerge / normaalne määrumine üheastmelise meetodiga

- Vajutage pihustuslülitit, vt peatükki *Pihustusimemine*.

Joonis T

- Pihustage puhastuslahus ühe töökäiguga peale ja imege ühtlaselt ära.

- Lülitage pihustuslülitit välja ja imege puhastusvahendi lahuse jäägid sisse.

- Pärast puhastamist puhastage polster ja vaipkate puhta, sooja veega üle ja soovi korral impregneeri-ge.

Tugev määrumine või plekid kaheastmelise meetodiga

- Vajutage pihustuslülitit, vt peatükki *Pihustusimemine*.

Joonis T

- Kandke puhastuslahus peale ja laske 5-10 minutit toimida.

- Imemisfunktsioon jääb seejuures välja lülitatuks.

- Pärast mõjumaega puhastage pind nagu kerge / normaalne määrumise korral.

- Pärast puhastamist puhastage polster ja vaipkate puhta, sooja veega üle ja soovi korral impregneeri-ge.

Märgpuhastus

TÄHELEPANU

Filtri koti kahjustus

Kui filtrikotti kasutatakse märgpuhastusel, võib see kahjustuda.

Ärge kasutage märgpuhastusel filtrikotti.

- Eemaldage filtrikott.

- Monteerige soovitud tarvikud, vt peatükki *Tarvikute monteerimine*.

- Lülitage seade sisse, vt peatükki *Seadme sisselülitamine*.

Joonis S

4. Suuremate veekoguste imemiseks avage puuduva õhu siiber täielikult.

Joonis X

Märkus

Kui musta vee paak on täis, sulgeb ujuk imemisava ja seade töötab suurema pööretearvuga ning muutub valjuks.

5. Tühjendage mahuti, vt peatükki *Mahuti tühjendamine*.

Kuivpuhastus

TÄHELEPANU

Varakahju filtrikoti imemise tõttu

Seade võib kahjustuda.

Töötage kuivpuhastusel alati sissepandud filterkotiga.

TÄHELEPANU

Padrunfiltri kahjustus

Ümberlülitamisel märgpuhastuselt kuivpuhastusele võib märg padrunfilter ummistuda ja muutuda kasutus-kõlbmatuks.

Laske padrunfiltril enne kuivpuhastust hästi kuivada või asendage see kuivaga.

Vahetage vajaduse korral padrunfiltrit.

Märkus

Mahuti ja tarvikud peavad olema kuivad, muidu võib mustus kinni jääda.

1. Tehke kindlaks, et mahuti ja tarvikud on kuivad.
2. Pange filtrikott sisse.
 - a Voltige filtrikott täielikult lahti.
 - b Paigaldage filtrikott seadmeühendusele ja vajutage see kindlalt kinni.

Joonis AA

3. Monteeri soovitud tarvikud, vt peatükki *Tarvikute monteerimine*.
4. Lülitage seade sisse (asend I), vt peatükki *Seadme sisselülitamine*.

Joonis S

5. Reguleerige imemisvõimsust puuduva õhu siibriga.

Joonis Y

6. Lülitage seade välja, vt peatükki *Seadme väljalülitamine*.

Joonis S

Seadme väljalülitamine

1. Pärast pihustusimemist vajutage pihustuslülitit. Pump peatub ja lüliti olev lamp ei põle enam.

Joonis T

2. Vajutage välja-lüliti (asend O). Imemismootor peatub.

Joonis S

3. Tõmmake võrgupistik pistikupesast välja.

Puhtaveepaagi tühjendamine

1. Võtke puhta vee paak maha, vt peatükki *Puhta vee paagi mahavõtmine*.
2. Puhta vee paagi tühjendamine
3. Paigaldage puhta vee paak, vt peatükki *Puhta vee paagi paigaldamine*.

Mahuti tühjendamine

Märkus

Kui mahuti on täis, sulgeb ujuk imemisava ja seade töötab suurema pööretearvuga ning muutub valjuks. Lülitage seade kohe välja ja eemaldage must vesi.

1. Lülitage seade välja. Vt peatükki *Seadme väljalülitamine*
2. Eemaldage imi- ja pihustusvoolik.

3. Võtke seadme pea ära, vt peatükki *Seadme pea eemaldamine*.

4. Tühjendage mahuti.

Joonis Z

5. Asetage seadme pea peale, vt peatükki *Seadme pea pealepanek*.
6. Paigaldage puhta vee paak, vt peatükki *Puhta vee paagi paigaldamine*.

Käituse lõpetamine

Märkus

Et torustikesse ei jääks puhastus- ega mustusosakesi, tehke pärast iga kasutamist puhastus (puhastusvahendeid lisamata).

1. Loputage seadme pihustustorustikud läbi.
 - a Täitke puhta vee paak u 1 liitri puhta veega.
 - b Vajutage pihustuslülitit. Lülitil olev lamp põleb ja pump käivitub
 - c Hoidke pihustus-/imivoolikut äravoolu kohal, kuni puhas vesi on ära kasutatud.
2. Lülitage seade välja, vt peatükki *Seadme väljalülitamine*.
3. Lahutage tarvikud, vt peatükki *Tarvikute lahutamine*
4. Eemaldage allesjäänud vedelik pihustus-/imivoolikust.
 - a Vajutage lahtilukustusklahvi ja võtke pihustus-/imivoolik seadmest.
 - b Vajutage imivooliku käepidemel olevat hooba ja laske vedelikul välja voolata.

Joonis V

Märkus

Et vedelik saaks täielikult kuivada, ärge kerige pihustus-/imivoolikut kuivatamiseks seadme ümber.

Märkus

Et eluruumis ei tekiks loike (nt vaipkattete, parketile), laske järelejäänud vedelikul voolata sobivasse mahutisse (nt valam, ämber).

5. Puhastage tarvikuosad ükshaaval voolava vee all puhtaks ja laske seejärel kuivada.

Märkus

Ülejäänud vesi võib välja tilkuda, seega on kõige parem panna need dušialusele või vanni.

6. Tühjendage mahuti, vt peatükki *Mahuti tühjendamine*.
7. Peske mahuti puhta veega põhjalikult puhtaks.
8. Vajaduse korral, nt kui puhta vee paagis olev söel on määratud, loputage puhta vee paaki puhta veega, vt peatükki *Puhtaveepaagis oleva söela puhastamine*.
9. Jätke seade kuivamiseks lahtiselt seisma.
10. Pärast täielikku kuivatamist fikseerige pihustusimitorud tarvikuhoidiku külge.
11. Hoidke seadet kuivades ja külmumiskindlates ruumides.

Hooldus ja jooksevremont

Üldised hooldusjuhised



- Hooldage seadet ja plastist tarvikuid laiatarbe plastipuhastusvahendiga.
- Loputage mahutit ja tarvikuid vajaduse korral veega ning kuivatage enne edasikasutamist.

Padrunfiltri puhastamine

Märkus

Vajaduse korral pühkige padrunifilter ettevaatlikult niiske lapiga puhtaks.

1. Võtke seadme pea maha, vt peatükki *Seadme pea pealepanek*.

- Filtri saab lahti lukustada ja eemaldada, keerates seda sümboli  suunas.
- Joonis AB**
- Ärge hõõruge ega harjake filtrit puhastamise ajal.
- Laske filtril enne taaskasutamist täielikult ära kuivada.
- Joonis AC**
- Padrunfiltri uuesti sissepanek:
 - Monteeriige filter filtrikorvile ja keerake sümboli  suunas ja pidage silmas õiget fikseerimist.

Joonis AB

Pihustusdüüsi puhastamine

Märkus

Ebaühtlase pihustusjõa korral võib pesuimemistarviku pihustusdüüs olla jääkide tõttu ummistunud ja seda tuleb puhastada.

- Pesupõranda- ja pesupolstridüüsi puhastamiseks vabastage düüsikinnitus keerates ja tõmmake see koos pihustusdüüsiga välja.

Märkus

Hoidke O-rõngast/tihendusrõngast turvaliselt ja asetage see pärast puhastamist uuesti sisse.

Joonis AD

- Puhastage pihustusdüüsis olevad jäägid jooksva vee all.
- Sisestage pihustusdüüs düüsikinnitusse ja kinnitage see uuesti keerates.
- Puhastage pesuvuugidüüsi pihustusdüüsis olevad jäägid samuti jooksva vee all.

Puhtaveepaagis oleva sõela puhastamine

Märkus

Puhtaveepaagi põhjas on sõel, millele võivad settida mustuseosakesed ja takistada sellega vee läbivoolu. Seetõttu loputage puhtaveepaaki regulaarselt.

- Võtke puhta vee paak maha, vt peatükki *Puhta vee paagi mahavõtmine*.
- Puhastage sõel.
 - Klappige paagikork üles.
 - Vabastage lukustus.
 - Eemaldage veevoolik paagist. Sõel asub veevooliku lõpus.
 - Puhastage sõela voolava vee all.
- Loputage puhtaveepaaki puhta veega.

Joonis AE

- Pange sõel sisse.
- Lukustage puhta vee paak.
- Paigaldage puhta vee paak, vt peatükki *Puhta vee paagi paigaldamine*.

Abi rikete korral

Düüsist ei välju vett

Puhtaveepaak tühi

● Täitke puhtaveepaak.

Puhtaveesõel määratud,

● Puhastage puhtaveesõela.

Puhta vee paak ei ole korrektselt paigaldatud.

● Paigaldage puhta vee paak korrektselt.

Tarvikute ja pihustus/imivooliku vaheline ühendus ei korrektn.

● Looge korrektn ühendus.

Puhastusvahendi pump on defektne,

● pöörduge klienditeenindusse.

Pihustusjuga ebaühtlane

Pesuimemiseks mõeldud tarviku pihustusdüüs on määratud.

● Puhastage vastava tarviku pihustusdüüs.

Ebapiisav imivõimsus

Puuduva õhu siiber on liiga palju avatud.

● Sulgege puuduva õhu siiber.

Tarvikud, imivoolik või pihustusimitorud on ummistunud.

● Eemaldage ummistus.

Filtrikott on täis.

● Tühjendage filtrikott.

Filtripadrun on määratud.

● Padrunfiltri puhastamine

Padrunfilter on kulunud.

● Asendage padrunfilter uuega.

Puhastusvahendi pump on vali

Puhtaveepaak tühi

● Täitke puhtaveepaak.

Garantii

Igas riigis kehtivad meie volitatud müügiesindaja antud garantiitingimused. Seadmel esinevad mistahes rikked kõrvaldamise garantiiajal tasuta, kui põhjuseks on materjali- või tootmisviga. Garantiijuhtumil pöörduge ostu tõendava dokumendiga oma edasimüüja või lähima volitatud klienditeeninduse poole.
(Aadressi vt tagaküljelt)

Tehnilised andmed

Elektriühendus

Sagedus	Hz	50-60
Pinge	V	220-240
Võrgukaitse (inertne)	A	10
Nimivõimsus	W	1000

Seadme võimsusandmed

Puhta vee max täitekogus	l	4
Musta vee max täitekogus	l	4
Puhastuslahuse max temperatuur (T max)	°C	50

Mõõtmed ja kaalud

Kaal (ilma tarvikuteta)	kg	7,6
Pikkus x laius x kõrgus	mm	430x385 x535

Kindlakstehtud väärtused EN 60704-2-1 kohaselt

Helirõhutase	dB(A)	74
--------------	-------	----

Õigus tehnilisteks muudatusteks.

Saturs

Vispärigas norādes	80
Noteikumiem atbilstoša lietošana	80
Apkārtējās vides aizsardzība	80
Klientu apkalpošanas dienests	80
Piederumi un rezerves daļas	80
Piegādes komplekts	80
Simboli uz ierīces	80
Ierīces apraksts	80
Darbība	81
Kopšana un apkope	84
Palīdzība traucējumu gadījumā	84
Garantija	85
Tehniskie dati	85

Vispārīgas norādes



Pirms uzsākt ierīces lietošanu, izlasiet šo oriģinālo lietošanas instrukciju un pievienotās drošības norādes. Rīkojieties saskaņā ar tām.

Saglabājiet abus bukletus turpmākai lietošanai vai nākamajam īpašniekam.

- Lietošanas instrukciju neievērošana var izraisīt ierīces bojājumu un radīt apdraudējumu ierīces lietotājam un citām personām.
- Ja konstatēts bojājums, kas radies transportēšanas laikā, nekavējoties informējiet tirgotāju.
- Izsaiņojot pārbaudiet iepakojuma saturu, vai netrūkst piederumu un vai nav bojājumu.

Noteikumiem atbilstoša lietošana

Izmantojiet ierīci tikai privātā mājāsaimniecībā.

- Saskaņā ar šajā lietošanas instrukcijā sniegtajiem aprakstiem un drošības norādījumiem ierīce ir paredzēta lietošanai kā izsmidzināšanas - ekstrakcijas tīrītājs paklāju uzkopšanai vai pamattīrīšanai ar dziļi attīrošu efektu.
- Grīdas mazgāšanas uzgalim pievienojot cietām grīdām paredzēto uzliktni (piegādes komplektā), ir iespējama arī cieto grīdu trīšana.
- Ar atbilstošiem piederumiem (piegādes komplektā) ierīci iespējams izmantot arī mitrai un sausai sūkšanai.

Apkārtējās vides aizsardzība



Iepakojuma materiāli ir atkārtoti pārstrādājami.

Lūdzu, atbrīvojieties no iepakojuma videi draudzīgā veidā.



Elektriskās un elektroniskās ierīces satur vērtīgus pārstrādājamus materiālus un bieži vien tādas sastāvdaļas kā baterijas, akumulatorus vai eļļu, kuri neatbilstošas apstrādes vai nepareizas utilizācijas rezultātā var radīt potenciālu apdraudējumu cilvēku veselībai un apkārtējai videi. Tomēr šīs sastāvdaļas ir nepieciešamas ierīces pareizai darbībai. Ar šo simbolu marķētās ierīces nedrīkst izmest kopā ar sadzīves atkritumiem.

Informācija par sastāvdaļām (REACH)

Pašreizējo informāciju par sastāvvielām atradīsiet:

www.kaercher.de/REACH

Klientu apkalpošanas dienests

Jautājumu vai traucējumu gadījumā jums labprāt palīdzēs mūsu KÄRCHER filiāles darbinieki.

Piederumi un rezerves daļas

Izmantot tikai oriģinālos piederumus un oriģinālās rezerves daļas, jo tie garantē drošu un nevainojamu ierīces darbību.

Informāciju par piederumiem un rezerves daļām skatīt www.kaercher.com.

Piegādes komplekts

Ierīces piegādes komplekts ir attēlots uz iepakojuma. Izsaiņojot pārbaudiet, vai saturs ir pilnīgs. Ja trūkst piederumi vai transportēšanas laikā radušies bojājumi, lūdzu, informējiet tirgotāju.

Simboli uz ierīces



Uz ierīces novietnes virsmas atrodas uzlīme, kurā aprakstīts, kā ierīci tīrīt pirms tās uzglabāšanas:

- 1 Izslēdziet ierīci.
- 2 Izņemiet tīrā ūdens tvertni.
- 3 Piepildiet tīrā ūdens tvertni ar aptuveni 1 litru tīrā ūdens.
- 4 Ievietojiet tīrā ūdens tvertni.
- 5 Nospiediet smidzināšanas slēdzi.
- 6 Ļaujiet izsmidzinātajam ūdenim izplūst izlietnē. Skatīt arī nodaļu *Ekspluatācijas pabeigšana*

Ierīces apraksts

Aprīkojums atšķiras atkarībā no izvēlētā modeļa. Konkrētais aprīkojums ir aprakstīts uz ierīces iepakojuma. Attēlus skatiet grafika lappusē.

Attēls A

- ① Sūkšanas šļūtenes pieslēgums
- ② Smidzināšanas šļūtenes pieslēgums
- ③ Ierīces augšdaļa
- ④ Slēdzis ūdens un tīrīšanas līdzekļa izsmidzināšanai
- ⑤ Ieslēgšanas/izslēgšanas slēdzis sūkšanai
- ⑥ Padziļinātais rokturis pie ierīces augšdaļas
- ⑦ Nešanas rokturis
- ⑧ Tīrā ūdens tvertnes atbloķēšanas taustiņš
- ⑨ Tīrā ūdens tvertne
- ⑩ Uzglabāšana, tīkla pieslēguma kabelis
- ⑪ Tīkla pieslēguma kabelis ar tīkla spraudni
- ⑫ Tvertne
- ⑬ Sūkšanas cauruļu un piederumu turētājs
- ⑭ Vadības ritentiņi (5x)
- ⑮ Filtra maisiņš
- ⑯ Patronfiltrs
- ⑰ Smidzināšanas-sūkšanas šļūtene ar smidzināšanas sviru un fiksācijas taustiņu
- ⑱ Smidzināšanas-sūkšanas caurules 2 x 0,5 m (2x)
- ⑲ Grīdas mazgāšanas uzgalis ar cietām grīdām paredzētu uzliktni
- ⑳ ** Polsterējuma mazgāšanas uzgalis
- ㉑ ** Šaurais mazgāšanas uzgalis

- ② ** Fiksatoru grīdas uzgalis ar paklājiem un cietām grīdām paredzētu ieliktni mitrai un sausai sūkšanai
- ③ ** Polsterējuma uzgalis sausajai sūkšanai
- ④ ** Šaurais uzgalis sausajai sūkšanai
- ⑤ ** Īpaši garš šaurais uzgalis sausajai sūkšanai
- ⑥ ** Pārslēdzams grīdas uzgalis paklāju un cieto grīdas segumu sausai sūkšanai
- ⑦ ** Tīrīšanas līdzeklis RM 519 (100 ml)
- ⑧ ** Tīrīšanas līdzeklis RM 519 (1000 ml)

** atkarībā no aprīkojuma varianta

Ekspluatācijas uzsākšana

Norādījumi

Lai noņemtu ierīces augšdaļu, vispirms ir jānoņem tīrā ūdens tvertne un uz sāniem jānoliec nešanas rokturis.

Tīrā ūdens tvertnes demontāža

1. Nospiediet atbloķēšanas taustiņu.
2. Izņemiet tīrā ūdens tvertni.

Attēls B

Ierīces augšdaļas noņemšana

1. Pavelciet nešanas rokturi uz priekšu.

Attēls C

Ierīces augšdaļa ir atbloķēta.

2. Noņemiet ierīces augšdaļu.

Attēls D

Vadības ritentiņu montāža

1. Izņemiet vadības ritentiņus no tvertnes.

Attēls D

2. Apgrieziet tvertni otrādi.

3. Vadības ritentiņus iespiediet līdz galam tvertnes apakšā esošajās atverēs.

Attēls E

4. Apgrieziet tvertni otrādi.

Ierīces augšdaļas uzlikšana

1. Novietojiet ierīces augšdaļu uz tvertnes.

2. Pavelciet nešanas rokturi uz augšu.

Ierīces augšdaļa ir nofiksēta.

Attēls F

Tīrā ūdens tvertnes ievietošana

1. Ievietojiet tīrā ūdens tvertni apakšā.

2. Augšpusē piespiediet tīrā ūdens tvertni pie ierīces augšdaļas.

3. Pārlicinieties, ka tīrā ūdens tvertne ir nofiksēta vietā.

Attēls G

Sūkšanas un smidzināšanas šļūtenes pievienošana

1. Uzspaudiet sūkšanas un smidzināšanas šļūteni ierīces savienojumam; abām daļām ir dzirdami jānofiksējas.

Attēls H

2. Pēc vajadzības montējiet piederumus. Skatīt nodaļu *Piederumu montāža*.

Darbība

Piederumu montāža

Mazgāšanas-sūkšanas piederumu montāža

Grīdas tīrīšana

Grīdas mazgāšanas uzgali izmantojiet paklāju vai cieto grīdu segumu tīrīšanai (ar cieto grīdu tīrīšanas uzliktni).

1. Saspraudiet kopā smidzināšanas-sūkšanas caurules un savienojiet ar sūkšanas šļūteni; visām daļām ir dzirdami jānofiksējas.

Attēls I

2. Pievienojiet grīdas mazgāšanas uzgali smidzināšanas-sūkšanas caurulēm, līdz tas dzirdami nofiksējas.

Norādījumi

Cieto grīdas segumu tīrīšanai izmantojiet cieto grīdu tīrīšanas uzliktni.

- Uzspaudiet cieto grīdu tīrīšanas uzliktni uz grīdas mazgāšanas uzgaļa, līdz tas dzirdami nofiksējas. Gumijas maliņa ir vērstā uz priekšu, bet birstes joslas - uz aizmuguri.

Attēls J

Polsterējumu tīrīšana

Pēc vajadzības izmantojiet polsterējuma mazgāšanas uzgali vai šauro mazgāšanas uzgali piemēram, polsterējumu un matraču tīrīšanai.

- Uzspaudiet polsterējuma mazgāšanas uzgali vai šauro mazgāšanas uzgali uz sūkšanas šļūtenes roktura, līdz tas dzirdami nofiksējas.

Attēls K

Attēls L

Mitrās un sausās sūkšanas piederumu montāža

1. Lai veiktu grīdas tīrīšanu, saspraudiet kopā smidzināšanas-sūkšanas caurules un savienojiet ar sūkšanas šļūteni; visām daļām ir dzirdami jānofiksējas.

Attēls I

2. Uzbīdīet grīdas uzgali uz smidzināšanas-sūkšanas caurulēm.

Attēls M

3. Atkarībā no grīdas seguma un tīrīšanas vajadzībām pārlicinieties, vai izmantojat pareizos grīdas uzgaļa ieliktnus vai iestatījumus.

Norādījumi

Grīdas uzgaļa ar ieliktniem izmantošana

- *Paklāju tīrīšanai izmantojiet paklāju tīrīšanai paredzēto ieliktni.*
- *Lai satīrītu sausus netīrumus, cieto grīdas segumu vai ūdeni - izmantojiet jaukto ieliktni (birstes joslas un gumijas maliņu).*

Attēls N

Norādījumi

Pārslēdzamā grīdas uzgaļa izmantošana

- *Izmantojiet tikai sausus netīrumus uzsūkšanai.*
- *Paklāju tīrīšanai izmantojiet pozīciju ar iebīdītām birstes joslām apakšpusē.*
- *Cietu grīdas segumu tīrīšanai izmantojiet pozīciju ar izvīrtām birstes joslām apakšpusē.*

Attēls O

4. Lai tīrītu, piemēram, mīkstās mēbeles, polsterējuma vai šauro uzgali uzbīdīet tieši uz sūkšanas šļūtenes roktura.

Attēls P

Piederumu noņemšana

Mazgāšanas-sūkšanas piederumu noņemšana

1. No grīdas mazgāšanas uzgaļa noņemiet cietām grīdām paredzēto uzliktni.

Attēls J

2. Nospiediet atbloķēšanas taustiņu un noņemiet grīdas mazgāšanas uzgali no smidzināšanas-sūkšanas caurulēm.

Attēls J

3. Nospiediet atbloķēšanas taustiņu un atdaliel smidzināšanas-sūkšanas caurules vienu no otras.

Attēls I

4. Nospiediet mazgāšanas vai šaurā uzgaļa atbloķēšanas taustiņu un noņemiet uzgali no sūkšanas šļūtenes.

Attēls K

Attēls L

Sausās sūkšanas piederumu noņemšana

1. Noņemiet grīdas uzgali no smidzināšanas-sūkšanas caurules.

Attēls M

2. Nospiediet atbloķēšanas taustiņu un atdaliel smidzināšanas-sūkšanas caurules.

Attēls I

3. Noņemiet polsterējuma vai šauro uzgali no sūkšanas šļūtenes.

Attēls P

Tīrā ūdens tvertnes uzpilde

IEVĒRĪBA!

Nepiemērotu tīrīšanas līdzekļu lietošana var sabojāt ierīci un izslēgt garantijas pakalpojumu sniegšanu.

IEVĒRĪBA!

Tīrā ūdens tvertnei jābūt stingri nofiksētai ierīcē.

Norādījumi

Ja nepieciešams, tekstilizstrādājumu tīrīšanai izmantojiet KÄRCHER tīrīšanas līdzekli RM 519.

- Ielejiet tīrīšanas līdzekli un piepildiet ar ūdeni.
- Kopējais uzpildes daudzums ir maks. 4,0 litri.

Norādījumi

Uzpildīšanas nolūkā tīrā ūdens tvertnei iespējams izņemt vai to var uzpildīt, arī neizņemot no ierīces.

Ūdens tvertnes tieša uzpildīšana ierīcē

1. Atlokiet tvertnes aizvaru uz augšu.
2. Tīrā ūdens tvertnei ielejiet 100 - 200 ml paklāju tīrīšanas līdzekļa RM 519 (daudzums var atšķirties atkarībā no neitrumu pakāpes), tad piepildiet ar krāna ūdeni, bet nepārpildiet to.
3. Noslēdziet tvertnes aizvaru.

Ūdens tvertnes izņemšana uzpildīšanai

1. Izņemiet tīrā ūdens tvertni, skatiet nodaļu *Tīrā ūdens tvertnes demontāža*.
2. Atlokiet tvertnes aizvaru uz augšu.
3. Piepildīšanu skatīt "2" sadaļā "Ūdens tvertnes tieša uzpildīšana ierīcē".

Attēls Q

4. Noslēdziet tvertnes aizvaru.
5. Ievietojiet tīrā ūdens tvertni, skatiet nodaļu *Tīrā ūdens tvertnes ievietošana*.

Ierīces ieslēgšana

Norādījumi

Atkarībā no tīrīšanas vajadzībām sūkšanas un smidzināšanas funkcijas var ieslēgt un izmantot neatkarīgi vienu no otras vai vienlaicīgi.

1. Iespraudiet tīkla spraudni kontaktlīdzdā.

Attēls R

2. Sūkšanas funkcijai ieslēdziet ierīci, nospiežot ieslēgšanas slēdži (pozīcija I). Ieslēdzas sūkšanas motors.

Attēls S

3. Lai izsmidzinātu ūdeni ar mazgāšanas līdzekli, nospiediet smidzināšanas slēdži. Uz slēdža iedegas lampiņa, un sūknis ieslēdzas.

Attēls T

4. Pilnībā aizveriet gaisa aizbīdni.

Attēls U

Tīrīšanas metodes

Tīrīšanas padomi

- Izteikti neitras vietas vispirms iepriekš apsmidziniet un ļaujiet tīrīšanas šķīdumam iedarboties 5 līdz 10 minūtes.
- Vienmēr strādājiet virzienā no gaismas uz ēnas pusi (no loga uz durvīm).
- Vienmēr strādājiet virzienā no tīrītās virsmas uz ne-tīrīto.
- Jo jutīgāks segums (Austrumu paklāji, dabīgās vilnas paklāji, polsterējumi), jo jāizmanto mazāka tīrīšanas līdzekļa koncentrācija.
- Pārlietu mitra darba apstākļos paklāji ar dzūtas pamatni var sarauties un tiem var izplūst krāsa.
- Izteikti plūksnaini paklāji pēc tīrīšanas jāizsukā plūksnu virzienā, kamēr tie vēl ir mitri (piemēram, ar slotu vai speciālu suku).
- Piesūcināšana pēc mitrās tīrīšanas novērsē drīzu tekstila pārklājuma atkārtotu nosmērēšanos.
- Lai izvairītos no nospiedumu vai rūsas plankumu atstāšanas, uz notīrītās virsmas drīkst kāpt un novietot mēbeles tikai pēc tās izžūšanas.
- Lai uzlabotu tīrīšanas rezultātu, pēc tīrīšanas līdzekļu lietošanas noskalojiet objektu ar tīru ūdeni.

Smidzināšana-sūkšana

Norādījumi

Silts ūdens (maksimāli 50 °C) palielina tīrīšanas efektivitāti.

Norādījumi

Tīrīšanai izmantojiet tikai KÄRCHER tīrīšanas līdzekli RM 519.

IEVĒRĪBA!

Tīrīšanas šķīduma radīta bīstamība

Bojājumu risks

Pirms ierīces izmantošanas neuzkrītošā vietā pārbaudiet tīrāmā objekta krāsu noturību un ūdensizturību.

IEVĒRĪBA!

Izmantojiet ierīci tikai uz cietām grīdām ar ūdensizturīgu pārklājumu, piemēram, uz emaljētām flīzēm vai linoleja.

IEVĒRĪBA!

Lai izvairītos no filtra maisiņa bojājumiem, filtra maisiņus neizmantojiet, veicot smidzināšanu-sūkšanu.

1. Pārliedcinieties, ka filtra maisiņš ir noņemts.
2. Uzstādiet vēlamus piederumus, skatīt nodaļu *Piederumu montāža*.
3. Piepildiet tīrā ūdens tvertni ar tīrīšanas līdzekli un ūdeni, skatīt nodaļu *Tīrā ūdens tvertnes uzpilde*.
4. Ieslēdziet ierīci (pozīcija I), skatīt nodaļu *Ierīces ieslēgšana*.

Ieslēdzas sūkšanas motors.

Attēls S

5. Pilnībā aizveriet gaisa aizbīdni.
- #### **Attēls U**
6. Nospiediet smidzināšanas slēdži. Uz slēdža iedegas lampiņa, un sūknis ieslēdzas.
- #### **Attēls T**
7. Lai izsmidzinātu tīrīšanas šķīdumu, nospiediet sviru uz roktura.

Attēls V

Tiek izsmidzināts tīrīšanas šķīdums.

- Lai apsmidzinātu lielākas platības, vispirms nospiediet sviru uz roktura un pēc tam nospiediet fiksācijas taustiņu.

Attēls W

- Pār tīrāmo virsmu virziet uzgali tā, lai tīrīšanas joslas pārklātos. Turklāt, to darot, velciet uzgali atpakaļ, nevis bīdiet to.

Norādījumi

Kad netirā ūdens tvertne ir pilna, pludiņš noslēdz sūkšanas atveri un ierīce darbojas ar palielinātu apgrieziena skaitu un kļūst skaļa.

- Pēc tīrīšanas darba veikšanas ierīci izslēdziet (pozīcija O), skatīt nodaļu *Ierīces izslēgšana*.

Attēls S

Norādījumi

Pēc ierīces izslēgšanas mazgāšanas-sūkšanas piederumā joprojām atrodas šķidrums atlikumi, kas izplūst uz grīdas. Lai uzsūktu šo atlikušo šķidrumu, uz tšu brīdi vēlreiz ieslēdziet ierīces sūkšanas funkciju un notīriet atlikušo šķidrumu no grīdas.

- Ieslēdziet ierīci (pozīcija I), skat. nodaļu *Ierīces ieslēgšana* un uzsūciet atlikušo šķidrumu.
- Atkal ieslēdziet ierīci (pozīcija O), skatīt nodaļu *Ierīces izslēgšana*.

Attēls S

- Iztukšojiet tvertni, skatīt nodaļu *Tvertnes iztukšošana*.

Attēls Z

Viegli / vidēji netīrumi, izmantojot viena soļa metodi

- Nospiediet smidzināšanas slēdzi, skatīt nodaļu *Smidzināšana-sūkšana*
- #### **Attēls T**
- Vienā darba piegājienā izsmidziniet tīrīšanas šķidrumu un vienlaikus to nosūciet.
 - Izslēdziet smidzināšanas slēdzi un nosūciet tīrīšanas līdzekļa šķidruma atliekas.
 - Pēc veiktas tīrīšanas polsterējumu un paklāju vēlreiz iztīriet ar tīru, siltu ūdeni un, ja vēlaties, impregnējiet.

Izteikti netīrumi vai traipi, izmantojot divu soļu metodi

- Nospiediet smidzināšanas slēdzi, skatīt nodaļu *Smidzināšana-sūkšana*
- #### **Attēls T**
- Uzklājiet tīrīšanas šķidrumu un atstājiet to iedarboties 5 - 10 minūtes. To veicot, sūkšanas funkcija paliek izslēgta.
 - Pēc iedarbības laika tīriet virsmu tāpat kā viegļu / vidēju netīrumu gadījumā.
 - Pēc veiktas tīrīšanas polsterējumu un paklāju vēlreiz iztīriet ar tīru, siltu ūdeni un, ja vēlaties, impregnējiet.

Mitrā sūkšana

IEVĒRĪBAI

Filtra maisiņa bojājumi

Izmantojot filtra maisiņu mitrās sūkšanas laikā, tas var tikt bojāts.

Mitrās sūkšanas laikā neizmantojiet filtra maisiņu.

- Izņemiet filtra maisiņu.
- Uzstādiet vēlamos piederumus, skatīt nodaļu *Piederumu montāža*.
- Ieslēdziet ierīci, skatīt nodaļu *Ierīces ieslēgšana*.

Attēls S

- Lai iesūktu lielu ūdens daudzumu, pilnībā atveriet gaisa aizbīdņi.

Attēls X

Norādījumi

Kad netirā ūdens tvertne ir pilna, pludiņš noslēdz sūkšanas atveri un ierīce darbojas ar palielinātu apgrieziena skaitu un kļūst skaļa.

- Iztukšojiet tvertni, skatīt nodaļu *Tvertnes iztukšošana*.

Sausā sūkšana

IEVĒRĪBAI

Materiālu bojājumi, veicot sūkšanu bez filtra maisiņa

Ierīce var tikt bojāta.

Veicot sauso sūkšanu, vienmēr strādājiet ar ievietotu filtra maisiņu.

IEVĒRĪBAI

Patronfiltra bojājums

Pārslēdzot no mitrās sūkšanas uz sauso sūkšanu, slapjš patronfiltrs vai aizsērēt un kļūt nelietojams.

Pirms sausās sūkšanas jaujiet patronfiltram kārtīgi izžūt vai aizvietojiet to ar sausu patronfiltru.

Nepieciešamības gadījumā nomainiet patronfiltru.

Norādījumi

Tvertnei un piederumiem jābūt sausiem, pretējā gadījumā var piekerties netīrumi.

- Pārliedcinieties, ka tvertne un piederumi ir sausi.
- Ievietojiet filtra maisiņu.
 - Pilnībā atlokiet filtra maisiņu.
 - Uzlieciet filtra maisiņu uz ierīces pieslēguma un stingri piespiediet to.

Attēls AA

- Uzstādiet vēlamos piederumus, skatīt nodaļu *Piederumu montāža*.

- Ieslēdziet ierīci (pozīcija I), skatīt nodaļu *Ierīces ieslēgšana*.

Attēls S

- Regulējiet sūkšanas jaudu ar gaisa aizbīdņi.

Attēls Y

- Ieslēdziet ierīci, skatīt nodaļu *Ierīces izslēgšana*.

Attēls S

Ierīces izslēgšana

- Pēc smidzināšanas-sūkšanas nospiediet smidzināšanas slēdzi. Sūknsis apstājas un lampiņa uz slēdža vairs nedeg.
- #### **Attēls T**
- Nospiediet izslēgšanas slēdzi (pozīcija O). Sūkšanas motors apstājas.
- #### **Attēls S**
- Atvienojiet tīkla spraudni no kontaktligzdas.

Tirā ūdens tvertnes iztukšošana

- Izņemiet tirā ūdens tvertni, skatiet nodaļu *Tirā ūdens tvertnes demontāža*.
- Iztukšojiet tirā ūdens tvertni
- Ievietojiet tirā ūdens tvertni, skatiet nodaļu *Tirā ūdens tvertnes ievietošana*.

Tvertnes iztukšošana

Norādījumi

Kad tvertne ir pilna, pludiņš noslēdz sūkšanas atveri un ierīce darbojas ar palielinātu apgrieziena skaitu un kļūst skaļa. Nekavējoties izslēdziet ierīci un iztukšojiet netīro ūdeni.

- Izslēdziet ierīci. Skatīt nodaļu *Ierīces izslēgšana*
- Noņemiet sūkšanas un smidzināšanas šūteni.
- Noņemiet ierīces augšdaļu, skatīt nodaļu *Ierīces augšdaļas noņemšana*.

4. Iztukšojiet tvertni.

Attēls Z

5. Uzlieciet ierīces augšdaļu, skatīt nodaļu *Ierīces augšdaļas uzlikšana*.
6. Ievietojiet tīrā ūdens tvertni, skatiet nodaļu *Tīrā ūdens tvertnes ievietošana*.

Ekspluatācijas pabeigšana

Norādījumi

Lai caurulēs nepaliktu tīrīšanas līdzekļa un netīrumu daļiņas, pēc katras lietošanas reizes veiciet tīrīšanu (bez tīrīšanas līdzekļu pievienošanas).

1. Izskalojiet ierīces smidzināšanas caurules.
 - a. Piepildiet tīrā ūdens tvertni ar aptuveni 1 litru tīrā ūdens.
 - b. Nospiediet smidzināšanas slēdzi. Uz slēdža iedegas lampiņa, un sūknis ieslēdzas
 - c. Turiet smidzināšanas/sūkšanas šļūteni virs noteikas, līdz tīrais ūdens ir izlietots.
2. Izslēdziet ierīci, skatīt nodaļu *Ierīces izslēgšana*.
3. Noņemiet piederumus, skatīt nodaļu *Piederumu noņemšana*.
4. Izvadiet smidzināšanas/iesūkšanas šļūtenē atlikušo šķidrumu.
 - a. Nospiediet atbloķēšanas taustiņu un noņemiet smidzināšanas/sūkšanas šļūteni no ierīces.
 - b. Nospiediet sviru uz sūkšanas šļūtenes roktura un ļaujiet šķidrumam iztecēt.

Attēls V

Norādījumi

Lai šķidrums varētu pilnībā nožūt, žāvēšanas laikā neapstīniet smidzināšanas/sūkšanas šļūteni ap ierīci.

Norādījumi

Lai dzīvojamā zonā (piemēram, uz paklāja, parketa) neveidotos peļķes, ļaujiet atlikušajam šķidrumam iztecēt piemērotā traukā (piemēram, izlietnē, spainī).

5. Piederumus katru atsevišķi tīriet zem tekoša ūdens un pēc tam ļaujiet tiem nožūt.

Norādījumi

Var iztecēt vēl iespējami atlikušais ūdens, tāpēc vislabāk to novietot dušā vai vannā.

6. Iztukšojiet tvertni, skatīt nodaļu *Tvertnes iztukšošana*.
7. Rūpīgi izmazgājiet tvertni ar tīru ūdeni.
8. Nepieciešamības gadījumā, piemēram, ja tīrā ūdens tvertnes siets ir netīrs, izskalojiet tīrā ūdens tvertni ar tīru ūdeni, skatīt nodaļu *Tīrā ūdens tvertnes sieta tīrīšana*.
9. Atstājiet ierīci atvērtu, lai tā nožūtu.
10. Pēc pilnīgas nožūšanas nostipriniet smidzināšanas-sūkšanas caurules piederumu turētāja.
11. Ierīci uzglabājiet sausās un pret salu aizsargātās telpās.

Kopšana un apkope

Vispārīgas kopšanas norādes

- Ierīces un piederumu plastmasas daļas kopt ar parastu plastmasas kopšanai paredzētu līdzekli.
- Vajadzības gadījumā izskalojiet tvertni un piederumus ar ūdeni un ļaut nožūt pirms turpmākās lietošanas.

Patronfiltra tīrīšana

Norādījumi

Ja nepieciešams, patronfiltru uzmanīgi noslaukiet ar mitru drānu.

1. Noņemiet ierīces augšdaļu, skatīt nodaļu *Ierīces augšdaļas uzlikšana*.

2. Filtru iespējams atbloķēt un noņemt, pagriežot to simbola  virzienā.

Attēls AB

3. Tīrīšanas laikā neberziet un netīriet filtru ar birsti.
4. Pirms atkārtotas izmantošanas ļaujiet filtram pilnībā nožūt.

Attēls AC

5. Patronfiltra atkārtota ievietošana:

- Uzstādiet filtru uz filtra groza, pagrieziet to simbola  virzienā un pārliecinieties, ka tas ir pareizi nostiprināts.

Attēls AB

Smidzināšanas sprauslas tīrīšana

Norādījumi

Ja smidzināšanas strūkļa ir nevienmērīga, mazgāšanas-sūkšanas piederuma smidzināšanas sprausla var būt aizsērējusi ar nogulsniem un ir jāiztīra.

1. Lai iztīrītu grīdas mazgāšanas un polsterējuma mazgāšanas uzgaļus, atbrīvojiet sprauslas stiprinājumu, pagriežot to, un izvelciet to kopā ar smidzināšanas sprauslu.

Norādījumi

Novietojiet O-veida gredzenu/blīvredzenu drošā vietā un pēc tīrīšanas ievietojiet to atkal atpakaļ.

Attēls AD

2. Smidzināšanas sprauslā esošos nosēdumus iztīriet zem tekoša ūdens.
3. Ievietojiet smidzināšanas sprauslu sprauslai paredzētajā stiprinājumā un pagriežot to atkal nostipriniet.
4. Arī šaurā mazgāšanas uzgaļa smidzināšanas sprauslā esošos nosēdumus iztīriet zem tekoša ūdens.

Tīrā ūdens tvertnes sieta tīrīšana

Norādījumi

Tīrā ūdens tvertnes apakšā ir siets, uz kura var sakrāties netīrumu daļiņas un tādējādi kavēt ūdens plūsmu. Tāpēc regulāri izskalojiet tīrā ūdens tvertni.

1. Izņemiet tīrā ūdens tvertni, skatiet nodaļu *Tīrā ūdens tvertnes demontāža*.
2. Iztīriet sietu.
 - a. Attīriet tvertnes aizvaru uz augšu.
 - b. Atbrīvojiet fiksatoru.
 - c. Izņemiet ūdens šļūteni no tvertnes. Siets atrodas ūdens šļūtenes galā.
 - d. Iztīriet sietu zem tekoša ūdens.
3. Izskalojiet tīrā ūdens tvertni ar tīru ūdeni.

Attēls AE

4. Ievietojiet sietu.
5. Nofiksējiet tīrā ūdens tvertni.
6. Ievietojiet tīrā ūdens tvertni, skatiet nodaļu *Tīrā ūdens tvertnes ievietošana*.

Palīdzība traucējumu gadījumā

No sprauslas neizplūst ūdens

Tukša tīrā ūdens tvertne

- Piepildiet tīrā ūdens tvertni.

Tīrā ūdens siets ir netīrs.

- Iztīriet tīrā ūdens sietu.

Tīrā ūdens tvertne nav pareizi uzstādīta.

- Uzstādiet pareizi tīrā ūdens tvertni.

Nav pareizs savienojums starp piederumiem un smidzināšanas/sūkšanas šļūteni.

- Izveidojiet pareizu savienojumu.

Bojāts tīrīšanas līdzekļa sūknis,

- griezties Klientu servisā.

Nevienmėriga smidzināšanas strūkla

Mazgāšanas-sūksānas piederuma smidzināšanas sprausla ir netīra.

- Iztīriet attiecīgā piederuma smidzināšanas sprauslu.

Nepietiekama sūksānas jauda

Gaisa aizbīdnis ir pārāk plaši atvērts.

- Aizveriet gaisa aizbīdni.

Nosprostoti piederumi, sūksānas šļūtene vai smidzināšanas-sūksānas caurules.

- Likvidējiet nosprostojumus.

Filtra maisiņš ir pilns.

- Iztukšojiet filtra maisiņu.

Patronfiltrs ir netīrs.

- Patronfiltra tīrīšana

Patronfiltrs ir nolietojies.

- Nomainiet patronfiltru.

Skaljš tīrīšanas līdzekļa sūknis

Tukšā tīrā ūdens tvertne

- Piepildiet tīrā ūdens tvertni.

Garantija

Katrā valstī ir spēkā mūsu uzņēmuma atbildīgās sabiedrības izdotie garantijas nosacījumi. Garantijas termiņā Jūsu ierīces iespējamos darbības traucējumus mēs novērsīsim bez maksas, ja to cēlonis būs materiāla vai ražošanas kļūda. Garantijas gadījumā ar pirkumu apliecināšū dokumentu vērsieties pie tīrģotājā vai tuvākajā pilnvarotajā klientu apkalpošanas dienestā. (Adresi skatīt aizmugurē)

Tehniskie dati

Strāvas pieslēgums

Frekvence	Hz	50-60
Spriegums	V	220-240
Tīkla drošinātājs (inertais)	A	10
Nominālā jauda	W	1000

Ierīces veiktspējas dati

Maks. tīrā ūdens uzpildes daudzums	l	4
Maks. netīrā ūdens uzpildes daudzums	l	4
Maks. tīrīšanas šķīduma temperatūra (T maks.)	°C	50

Izmēri un svārs

Svārs (bez piederumiem)	kg	7,6
Garums x platums x augstums	mm	430x385x535

Aprēķinātās vērtības saskaņā ar EN 60704-2-1

Trokšņa spiediena līmenis	dB(A)	74
---------------------------	-------	----

Paturētas tiesības veikt tehniskas izmaiņas.

Turinys

Bendrieji nurodymai.....	85
Numatomasis naudojimas	85
Aplinkos apsauga	85
Klientų aptarnavimo centras	85
Priedai ir atsarginės dalys	85
Komplektacija	86
Įrenginio simboliai.....	86

Prietaiso aprašymas.....	86
Naudojimas	87
Techninė priežiūra ir eksploatacinės parengties užtikrinimas	89
Pagalba trikčių atveju	90
Garantija.....	90
Techniniai duomenys.....	90

Bendrieji nurodymai



Prieš pradėdami naudoti prietaisū, perskaitykite šią originaliā naudojimo instrukcijā ir pridėdamus saugos

nurodymus. Laikykitės jų.

Išsaugokite abi knygeles vėlesniam naudojimui arba kitam prietaiso savininkui.

- Nesilaikydami naudojimo instrukcijos reikalavimų, galite sugadinti prietaisū ir sukelti pavojų naudotoji bei kitiems asmenims.
- Aptikus transportavimo pažeidimų, nedelsdami informuokite apie tai pardavėją.
- Išpakavę patikrinkite, ar yra visi prietaiso priedai ir ar jie nepažeisti.

Numatomasis naudojimas

Šį įrenginį naudokite tik privačioms reikmėms.

- Prietaisas skirtas naudoti kaip purškiamasis ištraukiamasis valytuvas einamosios priežiūros valymui arba nuodugniam kiliminių dangų valymui su gilaus išvalymo poveikiu, laikantis šioje naudojimo instrukcijoje pateiktų aprašymų ir saugos instrukcijų.
- Kietųjų grindų dangų paviršius taip pat galima valyti naudojant grindų valymo antgalį (įtrauktas į tiekimo rinkinį).
- Naudojant tinkamus priedus (įtraukti į tiekimo rinkinį), prietaisū galima naudoti ir sausajam, ir drėgnajam valymui.

Aplinkos apsauga



Pakuotės medžiagos gali būti perdirbamos. Pakuotės atliekas prašome šalinti laikantis aplinkos apsaugos teisės aktų reikalavimų.



Elektros ir elektroniniuose prietaisuose būna vertingų perdirbamųjų medžiagų ir dažnai, pvz., galvaninių elementų, akumuliatorių sudedamųjų dalių, arba alyvos, kurias netinkamai naudojant

arba jas šalinant ne pagal reikalavimus gali kilti pavojus žmonių sveikatai ir aplinkai. Tačiau norint tinkamai eksploatuoti prietaisū šios sudedamosios dalys yra būtinos. Šiuo simboliu pažymėtus prietaisus draudžiama šalinti su buitinėmis atliekomis.

Nuorodos dėl sudedamųjų medžiagų (REACH)

Naujausią informacijā apie sudedamąsias medžiagas rasite: www.kaercher.de/REACH

Klientų aptarnavimo centras

Jei turite klausimų arba esant sutrikimams, jums mielai padės mūsų KÄRCHER būstinėje.

Priedai ir atsarginės dalys

Naudokite tik originalius priedus ir originalas atsargines dalis – taip užtikrinsite, kad įrenginys veiktų patikimai ir be trikčių.

Informacijā apie priedus ir atsargines dalis rasite svetainėje www.kaercher.com.

Komplektacija

Įrenginio tiekiamo komplekto sudėtis parodyta ant pakuotės. Išpakavę patikrinkite, ar yra visos įrenginio detalės. Jei trūksta priedų arba yra transportavimo pažeidimų, praneškite apie tai pardavėjui.

Įrenginio simboliai



Ant prietaiso padėjimo paviršiaus yra lipdukas, kuriame aprašyta, kaip išvalyti prietaisą prieš paliekant jį laikyti:

- 1 Išjunkite įrenginį.
 - 2 Išimkite švaraus vandens talpyklą.
 - 3 Išplaukite šviežio vandens baką maždaug 1 litru švaraus vandens.
 - 4 Įstatykite šviežio vandens talpyklą.
 - 5 Paspauskite purškimo jungiklį.
 - 6 Išleiskite purškiamą vandenį iš praustuvo.
- Žr. ir skyrių *Eksplotavimo nutraukimas*

Prietaiso aprašymas

Atsižvelgiant į pasirinktą modelį konstrukcija gali skirtis. Konkreti konstrukcija aprašyta ant prietaiso pakuotės. Paveikslai pateikti grafikų puslapyje.

Paveikslas A

- 1 Siurbimo žarnos jungtis
- 2 Purškimo žarnos jungtis
- 3 Prietaiso galvutė
- 4 Vandens ir valymo priemonės purškimo jungiklis
- 5 Siurbimo įjungimo ir išjungimo jungiklis
- 6 Rankenos griovelis ant prietaiso galvutės
- 7 Laikančioji rankena
- 8 Šviežio vandens talpyklos blokavimo panaikinimo mygtukas
- 9 Švaraus vandens talpykla
- 10 Laikymas, tinklo kabelis
- 11 Tinklo kabelis su kištuku
- 12 Talpykla
- 13 Siurbiamojo vamzdžio ir priedų laikiklis
- 14 Valdymo ritinėliai (5x)
- 15 Filtro maišelis
- 16 Kasetinis filtras
- 17 Purškimo-siurbimo žarna su purškimo svirtimi ir fiksavimo mygtuku
- 18 Purškimo-siurbimo vamzdžiai 2 x 0,5 m (2x)

- 19 Grindų plovimo antgalis su kietosios grindų dangos priedu
- 20 ** Apmušalų plovimo antgalis
- 21 ** Plyšių plovimo antgalis
- 22 ** Prisegamas grindų antgalis su kiliminės dangos ir kietosios grindų dangos įdėklui, skirtas šlapiam ir sausam siurbimui
- 23 ** Antgalis apmušalams sauso valymo siurbimui
- 24 ** Antgalis plyšiams sauso valymo siurbimui
- 25 ** Itin ilgas antgalis plyšiams sauso valymo siurbimui
- 26 ** Perjungiamasis kilimų ir grindų kietųjų dangų valymo antgalis sausajam siurbimui
- 27 ** Valiklis RM 519 (100 ml)
- 28 ** Valiklis RM 519 (1000 ml)

** atsižvelgiant į rangos variantą

Atidavimas eksploatuoti

Pastaba

Norint nuimti prietaiso galvutę, pirmiausia reikia nuimti šviežio vandens baką ir atlenkti laikinąją rankeną į šoną.

Švaraus vandens talpyklos išmontavimas

1. Paspauskite blokavimo panaikinimo mygtuką.
2. Išimkite šviežio vandens talpyklą.

Paveikslas B

Nuimkite prietaiso galvutę

1. Patraukite nešiojimo rankeną į priekį.
Paveikslas C
Prietaiso galvutė yra atfiksuota.
2. Nuimkite prietaiso galvutę.
Paveikslas D

Kreipiamųjų ratukų montavimas

1. Išimkite iš rezervuaro valdymo ritinėlius.
Paveikslas D
2. Apsukite rezervuarą.
3. Įstumkite ratukus į rezervuaro dugne esančias angas tiek, kiek jie telpa.
Paveikslas E
4. Apsukite rezervuarą.

Įdėkite prietaiso galvutę

1. Prietaiso galvutę uždėkite ant talpyklos.
2. Patraukite nešiojimo rankeną į viršų.
Prietaiso galvutė užfiksuota.
Paveikslas F

Sumontuokite šviežio vandens baką

1. Apačioje įstatykite šviežio vandens talpyklą.
2. Prispauskite šviežio vandens rezervuaro viršų prie prietaiso galvutės.
3. Įsitinkinkite, kad šviežio vandens bakas yra užfiksuotas.
Paveikslas G

Siurbimo ir purškimo žarnos prijungimas

1. Prijunkite siurbimo ir purškimo žarną prie prietaiso jungties; abi dalys turi girdimai užsifiksuoti.
Paveikslas H
2. Prireikūs sumontuokite reikiamus priedus. Žr. skyrių *Priedų montavimas*.

Naudojimas

Priedų montavimas

Pritvirtinkite plovimo siurbimo priedus

Grindų valymas

Naudokite grindų plovimo antgalį kilimams arba kietosioms grindų dangoms valyti (su kietų grindų antgaliu).

1. Sujunkite purškimo vamzdžius ir prijunkite juos prie siurbimo žarnos; visos dalys turi girdimai susijungti.

Paveikslas I

2. Pritvirtinkite plovimo grindų antgalį prie purškimo-siurbimo vamzdžių, kol išgirsite, kad jis užsifiksuoja.

Pastaba

Naudokite kietosios grindų dangos priedą kietoms grindims valyti.

- Užmaukite kietųjų grindų dangš antgalį ant grindų plovimo antgalio, kol išgirsite, kad jis užsifiksuoja. Guminė plokštelė nukreipta į priekį, o šepetėlio juostelės - į galą.

Paveikslas J

Apmušalų valymas

Priklausomai nuo poreikių, naudokite apmušalų plovimo antgalį arba plyšių plovimo antgalį apmušalams arba skalbimo antgalį plyšiams valyti, pvz., apmušalams ir čiužiniams.

- Prie siurbimo žarnos rankenos pritvirtinkite apmušalų plovimo antgalį arba plyšių plovimo antgalį, kol išgirsite, kaip jis užsifiksuoja.

Paveikslas K

Paveikslas L

Šlapiojo ir sausojo siurbimo priedų montavimas

1. Norėdami plauti grindis, sujunkite purškimo vamzdžius ir prijunkite juos prie siurbimo žarnos; visos dalys turi girdimai susijungti.

Paveikslas I

2. Ant purškimo siurbimo vamzdžių uždėkite grindų antgalį.

Paveikslas M

3. Priklausomai nuo grindų dangos ir valymo reikalavimų, įsitinkinkite, kad naudojate tinkamus grindų antgalio įdėklus arba nustatymus.

Pastaba

Grindų antgalio su įdėklais naudojimas

- Kilimams valyti naudokite kilimams skirtą įdėklą.
- Sausiems nešvarumams, kietoms grindims ar vandeniui valyti naudokite maišymo įdėklą (šepetėlio juostelės ir guminė briauna).

Paveikslas N

Pastaba

Perjungiamo antgalio grindims naudojimas

- Susiurbkite tik sausuosius nešvarumus.
- Valydami kiliminę dangą šepetėlio juosteles nustatykite į apatinę padėtį.
- Valydami kietąsias grindų dangas šepetėlio juosteles nustatykite į apatinę padėtį.

Paveikslas O

4. Norėdami valyti, pavyzdžiui, minkštus baldus, užmaukite apmušalų arba plyšių valymo antgalį tiesiai ant siurbimo žarnos rankenos.

Paveikslas P

Priedų išmontavimas

Atjunkite plovimo siurbimo priedus

1. Nuimkite kietosios grindų dangos antgalį nuo grindų plovimo antgalio.

Paveikslas J

2. Paspauskite atblokavimo mygtuką ir atjunkite grindų plovimo antgalį nuo purškimo-siurbimo vamzdžių.

Paveikslas J

3. Paspauskite atblokavimo mygtuką ir atjunkite purškimo-siurbimo vamzdžius vieną nuo kito.

Paveikslas I

4. Paspauskite plovimo arba plyšių antgalio atleidimo mygtuką ir atjunkite jį nuo siurbimo žarnos.

Paveikslas K

Paveikslas L

Sausojo siurbimo priedų atjungimas

1. Atjunkite grindų antgalį nuo purškimo-siurbimo vamzdžio.

Paveikslas M

2. Paspauskite atblokavimo mygtuką ir atjunkite purškimo-siurbimo vamzdžius.

Paveikslas I

3. Nuo siurbimo žarnos atjunkite apmušalų arba plyšių valymo antgalį.

Paveikslas P

Šviežio vandens talpyklos pripildymas

DĖMESIO

Naudojant netinkamus valymo ir priežiūros produktus prietaisas gali būti sugadintas ir garantija gali būti netaikoma.

DĖMESIO

Švaraus vandens talpykla turi tvirtai laikytis prietaise.

Pastaba

Jeigu būtina, tekstilei valyti naudokite KÄRCHER valiklį RM 519.

- Supilkite ploviklį ir pripilkite vandens.
- Visas pripildytas kiekis neturi būti didesnis kaip 4,0 litro.

Pastaba

Vandens talpyklą bet kada galima nuimti papildyti arba papildyti ją tiesiogiai ant prietaiso.

Vandens talpyklos pildymas nenuėmus nuo prietaiso

- Atverskite bako dangtelį į viršų.
- Į šviežio vandens talpyklą įpilkite 100-200 ml RM 519 kilimų valiklio (kiekis gali skirtis priklausomai nuo užterštumo laipsnio), pripilkite vandens iš čiaupo, neperpilkite.
- Talpyklos dangtelį uždarykite.

Vandens talpyklos nuėmimas prieš pildant

- Išmontuokite šviežio vandens baką, žr. skyrių Švaraus vandens talpyklos išmontavimas.
- Atverskite bako dangtelį į viršų.
- Užpildymas, žr. „2“ „Vandens talpyklos pildymas nenuėmus nuo prietaiso“.

Paveikslas Q

- Talpyklos dangtelį uždarykite.
- Sumontuokite šviežio vandens baką, žr. skyrių Sumontuokite šviežio vandens baką.

Mašinos įjungimas

Pastaba

Priklausomai nuo valymo poreikių, siurbimo ir purškimo funkcijas galima įjungti ir naudoti atskirai arba vienu metu.

1. Įkiškite tinklo kištuką į kištukinę dėžutę.

Paveikslas R

2. Norėdami įjungti siurbimo funkciją, paspauskite įjungimo jungiklį (I padėtis).

Įjungiamas siurbimo variklis.

Paveikslas S

- Paspauskite purškimo jungiklį, kad vanduo su valymo priemone būtų išpurškstas. Įsižiebia jungiklio lemputė ir siurblys įsijungia.
Paveikslas T
- Uždarykite oro sklendę iki galo.
Paveikslas U

Valymo metodai

Valymo patarimai

- Įsisenėjusių nešvarumų vietas iš anksto apipurškite valymo tirpalu ir palaukite 5–10 minučių.
- Visada dirbkite nuo šviesos šešėlio link (nuo lango iki durų).
- Visada dirbkite nuo išvalytos iki neišvalytos vietos.
- Kuo neatsparesnė danga (rytietiško stiliaus takelis, „Berber“ stiliaus kilimas, minkštasis apmušalas), tuo mažesnės koncentracijos valiklis turi būti naudojamas.
- Kilimai iš džiuto audinio, jeigu naudojamas drėgnasis apdorojimas, gali susitraukti ir išblukti.
- Išvalyti drėgni kilimai su dideliu pūkų kiekiu šukuoja- mi (pvz., kilimų šepėčių arba virbų šluota) pūkų pasiskirstymo kryptimi.
- Drėgnai išvalytą grindų tekstilės dangą impregnavus užtikrinama, kad dangą ilgiau išliktų švari.
- Vaikščioti išvalytu paviršiumi leidžiama tik jam išdžiuvus arba pastačius baldus, kad neatirsant įdubų arba rudos spalvos dėmių.
- Norėdami pagerinti valymo rezultata, jeigu buvo naudotas valiklis, objektą praskalaukite švari vandeniu.

Purškimas ir siurbimas

Pastaba

Šiltas vanduo (ne didesnės kaip 50°C temperatūros) padidina valymo poveikį.

Pastaba

Valymui naudokite tik KÄRCHER valiklį RM 519.

DĖMESIO

Valymo tirpalo keliamas pavojus

Pažeidimo pavojus

Prieš imdamiesi naudoti prietaisą valytino objekto neišsiskiriančioje dalyje patikrinkite, ar objekto dažai yra atsparūs ir ar jis atsparus vandeniui.

DĖMESIO

Naudokite įrenginį tik ant kietų grindų, turinčių vandeniu atsparią dangą, pvz., emaliuotų plytelių arba linoleumo.

DĖMESIO

Kad nesugadintumėte filtro maišelio, nenaudokite filtro maišelio purškiamam siurbimui.

- Užtikrinkite, kad filtro maišelis būtų nuimtas.
- Reikiamų priedų montavimas, žr. skyrių *Priedų montavimas*.
- Pripildykite šviežio vandens talpyklą plovikliu ir vandeniu, žr. skyrių *Šviežio vandens talpyklos pripildymas*.
- Prietaiso įjungimas (I padėtis), žr. skyrių *Mašinos įjungimas*. Įjungiamas siurbimo variklis.
Paveikslas S
- Visiškai uždarykite oro sklendę.
Paveikslas U
- Paspauskite purškimo jungiklį. Lemputė ant jungiklio užsidega ir siurblys paleidžiamas.
Paveikslas T

- Norėdami purkšti valymo tirpalą, paspauskite svirtį prie rankenos.
Paveikslas V
Užpurškiamas valymo tirpalas.
- Norėdami apipurkšti didelius plotus, pirmiausia paspauskite rankenos svirtį ir tada užrakto mygtuką.
Paveikslas W
- Per valomą paviršių valymo antgalį slinkite taip, kad slinkimo juostos sutaptų. Slinkdami antgalį traukite atgal, nestumkite.

Pastaba

Jeigu butinių nuotekų rezervuaras pilnas, plūdė uždaro siurbimo angą ir prietaisas veikia padidintu sūkių dažniu ir veikia garsiai

- Po valymo prietaisą išjunkite (O padėtis), žr. *Įrenginio išjungimas*.

Paveikslas S

Pastaba

Išjungus prietaisą, skalbimo siurbimo prietaise vis dar yra skysčių likučių, kurie išbėga ant grindų. Norėdami susiurbti skysčių likučius, vėl trumpam įjunkite prietaiso siurbimo funkciją ir pašalinkite skysčių likučius nuo grindų.

- Prietaiso įjungimas (I padėtis), žr. skyrių *Mašinos įjungimas* ir nusiurbkite skysčių likučius.

- Prietaisą vėl išjunkite (O padėtis), žr. skyrių *Įrenginio išjungimas*.

Paveikslas S

- Rezervuaro ištuštinimas, žr. skyrių *Ištuštinkite talpyklą*.

Paveikslas Z

Lengvas / įprastas užteršimas naudojant vieno žingsnio metodą

- Paspausti purškimo mygtuką, žr. skyrių *Purškimas ir siurbimas*
Paveikslas T
- Išpurškite valymo tirpalą ir jį tuo pačiu metu susiurbkite.
- Išjunkite purškimo jungiklį ir išsiurbkite likusį valymo priemonių tirpalą.
- Išvalę sėdynes ir kiliminę dangą dar kartą išvalykite švari, šiltu vandeniu, jeigu norite, impregnuokite.

Dideli nešvarumai ar dėmės naudojant dviejų žingsnių metodą

- Paspausti purškimo mygtuką, žr. skyrių *Purškimas ir siurbimas*
Paveikslas T
- Užtepkite valymo tirpalą ir palikite veikti 5-10 minučių.
Siurbimo funkcija lieka išjungta.
- Pasibaigus poveikio laikui, nuvalykite paviršių, kaip ir lengvo / įprasto užteršimo atveju.
- Išvalę sėdynes ir kiliminę dangą dar kartą išvalykite švari, šiltu vandeniu, jeigu norite, impregnuokite.

Šlapiasis siurbimas

DĖMESIO

Filtro maišelio pažeidimas

Jei filtro maišelis naudojamas šlapiam siurbimui, jis gali būti pažeistas.

Naudodami šlapiąjį siurbimą nenaudokite filtro maišelio.

- Išimkite filtro maišelį.
- Reikiamų priedų montavimas, žr. skyrių *Priedų montavimas*.
- Prietaiso įjungimas, žr. skyrių *Mašinos įjungimas*.
Paveikslas S

4. Norėdami įsiurbti didelį kiekį vandens, visiškai atidarykite oro sklendę.

Paveikslas X

Pastaba

Jeigu butinių nuotekų rezervuaras pilnas, plūdė uždaro siurbimo angą ir prietaisas veikia padidintu sūkių dažniu ir veikia garsiai

5. Rezervuaro ištuštinimas, žr. skyrių *Ištuštinkite talpyklą*.

Sausasis siurbimas

DĖMESIO

Medžiagos pažeidimas dėl siurbimo be filtro maišelio

Įrenginį galima sugadinti.

Jeigu taikomas sausas siurbimas, visada naudokite filtro maišelį.

DĖMESIO

Lizdinio filtro pažeidimas

Kai perjungiamo iš drėgno į sausą siurbimą, šlapias lizdinis filtras gali sugesti ir tapti netinkamu naudoti.

Prieš sausą siurbimą palaukite, kad lizdinis filtras tinka mai išdžiūtų arba pakeiskite sausu.

Prireikus lizdinį filtrą pakeiskite.

Pastaba

Talpykla ir priedai turi būti sausi, kitaip gali prilipti nešvarumų.

1. Įsitinkinkite, kad talpykla ir priedai yra sausi.
2. Įdėkite filtro maišelį.
 - a. Visiškai išskleiskite filtro maišelį.
 - b. Pritvirtinkite filtro maišelį prie prietaiso jungties ir tvirtai prispauskite.

Paveikslas AA

3. Reikiamų priedų montavimas, žr. skyrių *Priedų montavimas*.

4. Prietaiso įjungimas (I padėtis), žr. skyrių *Mašinos įjungimas*.

Paveikslas S

5. Oro slankikliu reguliuokite siurbimo galią.

Paveikslas Y

6. Prietaiso išjungimas, žr. skyrių *Įrenginio išjungimas*.

Paveikslas S

Įrenginio išjungimas

1. Po purškimo ir siurbimo paspauskite purškimo jungiklį.
Siurblys sustoja ir lemputė ant jungiklio nebedega.

Paveikslas T

2. Paspauskite išjungimo jungiklį (O padėtis).
Siurbimo variklis nustoja veikęs.

Paveikslas S

3. Ištraukite tinklo kištuką iš lizdo.

Švaraus vandens talpyklos ištuštinimas

1. Išmontuokite šviežio vandens baką, žr. skyrių *Švaraus vandens talpyklos išmontavimas*.
2. Švaraus vandens talpyklos ištuštinimas
3. Sumontuokite šviežio vandens baką, žr. skyrių *Sumontuokite šviežio vandens baką*.

Ištuštinkite talpyklą

Pastaba

Kai talpykla pilna, plūdė uždaro siurbimo angą ir prietaisas veikia padidintu sūkių dažniu ir veikia garsiai. Nedelsdami išjunkite prietaisą ir ištuštinkite nuotekas.

1. Išjunkite prietaisą. Žr. skyrių *Įrenginio išjungimas*
2. Nuimkite siurbimo ir purškimo žarną.

3. Prietaiso galvutės nuėmimas, žr. skyrių *Nuimkite prietaiso galvutę*.

4. Ištuštinkite talpyklą.

Paveikslas Z

5. Prietaiso galvutės uždėjimas, žr. skyrių *Įdėkite prietaiso galvutę*.

6. Sumontuokite šviežio vandens baką, žr. skyrių *Sumontuokite šviežio vandens baką*.

Eksploatavimo nutraukimas

Pastaba

Kad vamzdžiuose neliktų valymo ir nešvarumų dalelių, po kiekvieno naudojimo atikite valymą (nenaudodami valiklių).

1. Išplaukite prietaiso purškimo linijas.
 - a. Išplaukite šviežio vandens baką maždaug 1 litru švaraus vandens.
 - b. Paspauskite purškimo jungiklį.
Lemputė ant jungiklio užsidega ir siurblys paleidžiamas.
 - c. Laikykite purškimo ir (arba) siurbimo žarną virš išleidimo angos, kol baigsis skaidrus vanduo.
2. Prietaiso išjungimas, žr. skyrių *Įrenginio išjungimas*.
3. Atjunkite priedus, žr. skyrių *Priedų išmontavimas*.
4. Pašalinkite iš purškimo ir (arba) siurbimo žarnos likusį skystį
 - a. Paspauskite atblokavimo mygtuką ir ištraukite purškimo / siurbimo žarną iš prietaiso.
 - b. Paspauskite siurbimo žarnos rankenos svirtį ir leiskite skysčiui ištekėti.

Paveikslas V

Pastaba

Kad skystis visiškai išdžiūtų, neapvyniokite purškimo / siurbimo žarnos aplink prietaisą, norėdami ją išdžiovinti.

Pastaba

Kad gyvenamosiose patalpose (pvz., ant kiliminės dangos, parketo) nesusidarytų klamai, leiskite likusiam skysčiui nubėgti į tinkamą indą (pvz., praustuvą, kibirą).

5. Atskirai išvalykite priedus tekančiu vandeniu ir leiskite išdžiūti.

Pastaba

Gali lašėti vandens likučiai, todėl geriausia jį įdėti į dušą ar vonią.

6. Rezervuaro ištuštinimas, žr. skyrių *Ištuštinkite talpyklą*.
7. Rezervuarų praskalaukite švariu vandeniu.
8. Jeigu būtina, pvz., jei šviežio vandens talpyklos sieltelis užterštas, išplaukite šviežio vandens talpyklą švariu vandeniu, žr. skyrių *Išvalykite švaraus vandens talpyklos sieta*.
9. Palikite prietaisą atidarytą, kad išdžiūtų.
10. Visiškai išdžiuvus, pritvirtinkite purškimo-siurbimo vamzdžius prie priedų laikiklio.
11. Prietaisą sandėliuokite sausoje ir nuo šalčio apsaugotoje vietoje.

Techninė priežiūra ir eksploatacinės parengties užtikrinimas

Bendrosios priežiūros instrukcijos

- Prietaisą ir plastikinius priedus valykite įprastu plastikui skirtu valikliu.
- Jeigu būtina, talpyklą ir priedus praplaukite vandeniu ir išdžiovinkite prieš tolesnį naudojimą.

Kasetinio filtro valymas

Pastaba

Jei reikia, atsargiai nuvalykite kasetinį filtrą drėgna šluoste.

1. Prietaiso galvutės išmontavimas, žr. skyrių *Įdėkite prietaiso galvutę*.

2. Filtrą atblokuoti ir išimti galima sukant simbolio  kryptimi.

Paveikslas AB

3. Valydami filtro netrinkite ir nevalykite šepetėlių.

4. Prieš pakartotinį naudojimą palaukite, kol filtras visiškai išdžius.

Paveikslas AC

5. Vėl įdėkite kasetinį filtrą:

- Sumontuokite filtrą ant filtro krepšelio, pasukite simbolio  link ir atkreipkite dėmesį į tinkamą fiksavimą.

Paveikslas AB

Purškimo antgalio valymas

Pastaba

Jeigu purškimo srovė netolygi, purškimo antgalis iš plovimo siurblio priedų gali užsikimšti likučiais ir jį gali tekti išvalyti.

1. Norėdami išvalyti grindų plovimo ir apmušalų plovimo antgalį, atlaisvinkite antgalio tvirtinimą jį pasukdami ir ištraukite kartu su purškimo antgalio.

Pastaba

Saugioje vietoje laikykite sandarinimo žiedą ir po valymo jį pakeiskite.

Paveikslas AD

2. Išvalykite purškimo antgalio liekanas po tekančiu vandeniu.

3. Įkiškite purškimo antgalį į antgalio tvirtinimo įtaisą ir vėl jį pasukdami pritvirtinkite.

4. Išvalykite ir plyšių plovimo antgalio purškimo antgalio liekanas po tekančiu vandeniu.

Išvalykite švaraus vandens talpyklos sieta

Pastaba

Švaraus vandens talpyklos dugne yra sietelis, ant kurio gali nusėsti nešvarumų dalelės ir trukdyti vandens tekėjimui.

Todėl reguliariai išplaukite šviežio vandens talpyklą.

1. Išmontuokite šviežio vandens baką, žr. skyrių *Švaraus vandens talpyklos išmontavimas*.

2. Išvalykite sieta.

a Atverskite bako dangtelį į viršų.

b Atlaisvinkite blokavimo įtaisus.

c Išimkite vandens žarną iš bako.

Filtrai yra vandens žarnos gale.

d Nuplaukite sieta po tekančiu vandeniu.

3. Išplaukite šviežio vandens baką švariu vandeniu.

Paveikslas AE

4. Įdėkite sieta.

5. Užblokuokite šviežio vandens baką.

6. Sumontuokite šviežio vandens baką, žr. skyrių *Sumontuokite šviežio vandens baką*.

Pagalba trikčių atveju

Iš antgalio neišteka vanduo

Ištuštinkite švaraus vandens talpyklą

- Pripildykite švaraus vandens talpyklą.

Užterštas švaraus vandens sietas

- Išvalykite gėlojo vandens sieta.

Netinkamai sumontuotas šviežio vandens bakas.

- Sumontuokite šviežio vandens baką teisingai.

Netinkamai sujungti priedai ir purškimo / siurbimo žarna.

- Sujunkite tinkamai.

Valymo priemonių siurblys sugedęs,

- Kreipkitės į klientų aptarnavimo skyrių.

Purškimo srovė netolygi

Purškimo antgalis ant plovimo siurbimo priedo yra nešvarus.

- Išvalykite atitinkamo priedo purškimo antgalį.

Nepakankama siurbimo galia

Oro sklendė per plačiai atidaryta.

- Uždarykite oro sklendę.

Užsikimšo priedai, siurbimo žarna arba purškimo siurbimo vamzdis.

- Pašalinkite kamštį.

Filtro maišelis pripildytas iki galo.

- Ištuštinkite filtro maišelį.

Filtro kasetė užteršta.

- Kasetinio filtro valymas

Kasetinis filtras susidėvėjęs.

- Pakeiskite lizdinį filtrą.

Valymo priemonių siurblys pagal

Ištuštinkite švaraus vandens talpyklą

- Pripildykite švaraus vandens talpyklą.

Garantija

Kiekvienoje šalyje galioja mūsų įgaliotų pardavėjų nustatytos garantijos sąlygos. Galimus prietaiso gedimus garantijos galiojimo laikotarpiu pašalinsime nemokamai, jei tokių gedimų priežastis buvo netinkamos medžiagos ar gamybos klaidos. Dėl garantinių gedimų šalinimo kreipkitės į savo pardavėją arba artimiausią klientų aptarnavimo tarnybą pateikdami pirkimą patvirtinančią kasos kvitą.

(Adresą rasite kitoje pusėje)

Techniniai duomenys

Elektros jungtis

Dažnis	Hz	50-60
Įtampa	V	220-240
Maitinimo tinklo saugiklis (inertinis)	A	10
Vardinė galia	W	1000

Įrenginio galios duomenys

Maks. pilamo švaraus vandens kiekis	l	4
Maks. pripildomo nešvaraus vandens kiekis	l	4
Maks. valymo tirpalo temperatūra (didž. T)	°C	50

Matmenys ir svoriai

Svoris (be priedų)	kg	7,6
Ilgis x plotis x aukštis	mm	430x385x535

Nustatyta vertė pagal EN 60704-2-1

Triukšmo lygis	dB(A)	74
----------------	-------	----

Gamintojas pasilieka teisę atlikti techninius pakeitimus.

Spis treści

Ogólne wskazówki.....	91
Zastosowanie zgodne z przeznaczeniem	91
Ochrona środowiska.....	91
Serwis.....	91
Akcesoria i części zamienne	91
Zakres dostawy	91
Symbole na urządzeniu.....	91
Opis urządzenia	91
Działanie.....	92
Czyszczenie i konserwacja	95
Usuwanie usterek.....	96
Gwarancja	96
Dane techniczne.....	96

Ogólne wskazówki



Przed rozpoczęciem użytkowania urządzenia należy przeczytać oryginalną instrukcję obsługi oraz załączone wskazówki dotyczące bezpieczeństwa. Postępować zgodnie z podanymi instrukcjami. Oba zeszyty przechować do późniejszego wykorzystania lub dla następnego użytkownika.

- Nieprzestrzeganie instrukcji obsługi może doprowadzić do uszkodzenia urządzenia i powstania zagrożenia dla osoby obsługującej oraz innych osób.
- Ewentualne uszkodzenia transportowe należy niezwłocznie zgłosić sprzedawcy.
- Podczas rozpakowywania urządzenia należy je sprawdzić pod kątem kompletności i uszkodzeń.

Zastosowanie zgodne z przeznaczeniem

Urządzenie jest przeznaczone wyłącznie do stosowania w gospodarstwach domowych.

- Urządzenie jest przeznaczone do stosowania jako odkurzacz piorący do rutynowego lub podstawowego czyszczenia wykładzin dywanowych z czyszczeniem wgłębnym zgodnie z opisami podanymi w niniejszej instrukcji obsługi i wskazówkami bezpieczeństwa.
- Przy użyciu nasadki do podłóg twardych, która jest przeznaczona do dyszy do mycia podłóg (w zakresie dostawy), można czyścić również podłogi twarde.
- Po podłączeniu odpowiednich akcesoriów (w zakresie dostawy) urządzenie może też służyć jako odkurzacz do pracy na mokro i sucho.

Ochrona środowiska



Materiały, z których wykonano opakowania, nadają się do recyklingu. Opakowania poddać utylizacji przyjaznej dla środowiska naturalnego.



Elektryczne i elektroniczne urządzenia zawierają cenne surowce wtórne, a często również takie części składowe jak baterie, akumulatory lub oleje, które w razie niewłaściwej obsługi lub nieprawidłowej utylizacji mogą stanowić potencjalne zagrożenie dla zdrowia ludzkiego i środowiska naturalnego. Jednak te części składowe są niezbędne do prawidłowej pracy urządzenia. Urządzeń oznaczonych tym symbolem nie można wyrzucać do odpadów z gospodarstw domowych.

Wskazówki dotyczące składników (REACH)

Aktualne informacje dotyczące składników można znaleźć na stronie: www.kaercher.de/REACH

Serwis

W przypadku pytań lub usterek prosimy zwrócić się do najbliższego oddziału firmy KÄRCHER.

Akcesoria i części zamienne

Należy stosować tylko oryginalne akcesoria i części zamienne, ponieważ gwarantują one bezpieczną i bezawaryjną pracę urządzenia.

Informacje dotyczące akcesoriów i części zamiennych można znaleźć na stronie www.kaercher.com.

Zakres dostawy

Zakres dostawy urządzenia jest przedstawiony na opakowaniu. Podczas rozpakowywania urządzenia należy sprawdzić, czy w opakowaniu znajdują się wszystkie elementy. W przypadku stwierdzenia braków w akcesoriach lub szkód powstałych w transporcie należy zwrócić się do dystrybutora.

Symbole na urządzeniu

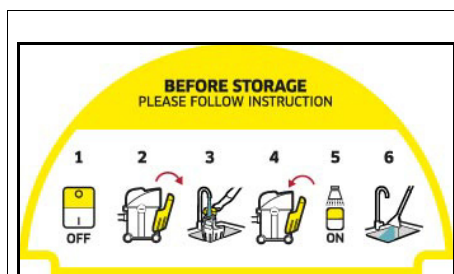

Na powierzchni do przechowywania urządzenia znajduje się naklejka, opisująca sposób czyszczenia urządzenia przed jego przechowywaniem:

- 1 Wyłączyć urządzenie.
- 2 Wyjąć zbiornik świeżej wody.
- 3 Napełnić zbiornik ok. 1 l świeżej wody.
- 4 Włożyć zbiornik świeżej wody.
- 5 Nacisnąć przełącznik natryskiwania.
- 6 Spuścić wodę rozpryskową do zlewu.
Patrz też rozdział *Zakończenie pracy*

Opis urządzenia

W zależności od wybranego modelu występują różnice w wyposażeniu. Specyficzne wyposażenie jest opisane na opakowaniu urządzenia.

Ilustracje patrz strona z grafikami.

Rysunek A

- ① Przyłącze węża ssącego
- ② Przyłącze węża natryskowego
- ③ Głowica urządzenia
- ④ Przełącznik do rozpylania wody i środka czyszczącego
- ⑤ Włącznik/wyłącznik zasysania
- ⑥ Zagłębiony uchwyt na głowicy urządzenia
- ⑦ Uchwyt do noszenia

- ⑧ Przycisk zwalniający zbiornik świeżej wody
- ⑨ Zbiornik świeżej wody
- ⑩ Przechowywanie, kabel sieciowy
- ⑪ Kabel sieciowy z wtyczką
- ⑫ Zbiornik
- ⑬ Uchwyt na rury ssące i akcesoria
- ⑭ Kółka skrętne (5x)
- ⑮ Worek filtracyjny
- ⑯ Wkład filtracyjny
- ⑰ Wąż ssąco-natryskowy z dźwignią uruchamiającą spryskiwanie i przyciskiem blokującym
- ⑱ Rury ssąco-natryskowe 2 x 0,5 m (2x)
- ⑲ Dysza podłogowa z nasadką do podłóg twardych
- ⑳ ** Dysza do mycia tapicerki
- ㉑ ** Dysza do mycia fug
- ㉒ ** Zatraskowa dysza podłogowa z nasadką do czyszczenia wykładzin dywanowych i podłóg twardych na mokro i sucho
- ㉓ ** Dysza do czyszczenia tapicerki na sucho
- ㉔ ** Dysza do czyszczenia fug na sucho
- ㉕ ** Bardzo długa dysza do czyszczenia fug na sucho
- ㉖ ** Przelączana dysza podłogowa do czyszczenia wykładzin dywanowych i podłóg twardych na sucho
- ㉗ ** Środek czyszczący RM 519 (100 ml)
- ㉘ ** Środek czyszczący RM 519 (1000 ml)

** w zależności od wersji wyposażenia

Uruchomienie

Wskazówka

Aby zdjąć głowicę urządzenia, należy najpierw wyjąć zbiornik świeżej wody i złożyć uchwyt do noszenia na bok.

Demontaż zbiornika świeżej wody

1. Nacisnąć przycisk odblokowujący.
2. Wyjąć zbiornik świeżej wody.

Rysunek B

Zdejmowanie głowicy urządzenia

1. Pociągnąć uchwyt do noszenia do przodu.

Rysunek C

Głowica urządzenia jest odblokowana.

2. Zdjąć głowicę urządzenia.

Rysunek D

Montaż kółek skrętnych

1. Wyjąć kółka skrętne ze zbiornika.
2. Odwrócić zbiornik do góry dnem.
3. Wcisnąć kółka skrętne do oporu w otwory na dnie zbiornika.

Rysunek E

4. Odwrócić zbiornik do góry dnem.

Zakładanie głowicy urządzenia

1. Założyć głowicę urządzenia na zbiornik.
2. Pociągnąć uchwyt do noszenia do góry. Głowica urządzenia jest odblokowana.

Rysunek F

Montaż zbiornika świeżej wody

1. Włożyć dolną część zbiornika świeżej wody.
2. Docisnąć górną część zbiornika świeżej wody do głowicy urządzenia.
3. Upewnić się, że zbiornik świeżej wody się zablokował.

Rysunek G

Podłączanie węża ssącego i natryskowego

1. Podłączyć wąż ssący i natryskowy do przyłącza na urządzeniu, obie części muszą się w słyszalny sposób zablokować.

Rysunek H

2. W razie potrzeby zamontować akcesoria. Patrz rozdział *Montaż akcesoriów*.

Działanie

Montaż akcesoriów

Montaż akcesoriów do pracy na mokro

Czyszczenie podłóg

Dyszy podłogowej należy używać do czyszczenia wykładzin podłogowych lub twardych podłóg (z nasadką do podłóg twardych).

1. Połączyć rury ssąco-natryskowe ze sobą i węzem ssącym, wszystkie części muszą się w słyszalny sposób zablokować.

Rysunek I

2. Podłączyć dyszę podłogową do rur ssąco-natryskowych aż do słyszalnego zablokowania.

Wskazówka

Do czyszczenia twardych podłóg należy używać nasadki do podłóg twardych.

- Podłączyć nasadkę do podłóg twardych do dyszy podłogowej aż do słyszalnego zablokowania. Listwa gumowa wskazuje do przodu, a włosie szcزتki do tyłu.

Rysunek J

Czyszczenie tapicerki

W zależności od potrzeb do czyszczenia np. tapicerki i materacy można używać dyszy do mycia tapicerki lub dyszy do mycia fug.

- Podłączyć dyszę do mycia tapicerki lub dyszę do mycia fug do uchwytu węża ssącego aż do słyszalnego zablokowania.

Rysunek K

Rysunek L

Montaż akcesoriów do pracy na mokro i sucho

1. Do czyszczenia podłóg należy połączyć rury ssąco-natryskowe ze sobą i węzem ssącym, wszystkie części muszą się w słyszalny sposób zablokować.

Rysunek I

2. Nasunąć dyszę podłogową na rury ssąco-natryskowe.

Rysunek M

3. W zależności od wykładziny podłogowej i stopnia zanieczyszczenia należy upewnić się, że używane są odpowiednie nasadki lub ustawienia dyszy podłogowej.

Wskazówka

Stosowanie dyszy podłogowej z nasadkami

- Do czyszczenia dywanów należy używać nasadki do wykładzin dywanowych.
- Do czyszczenia suchych zabrudzeń, twardych podłóg lub wody należy używać nasadki mieszanej (włosie szczotki i listwa gumowa).

Rysunek N

Wskazówka

Stosowanie przelączanej dyszy podłogowej

- Używać jej tylko do odkurzania na sucho.
- Do czyszczenia wykładzin dywanowych należy używać dyszy ze schowanymi szczotkami na spodzie.
- Do czyszczenia twardych podłóg należy używać dyszy z wysuniętymi szczotkami na spodzie.

Rysunek O

4. Aby wyczyścić np. tapicerkę, należy nasunąć dyszę do tapicerki lub do fug bezpośrednio na uchwyt węża ssącego.

Rysunek P

Zdejmowanie osprzętu

Demontaż akcesoriów do pracy na mokro

1. Zdjąć nasadkę do podłóg twardych z dyszy podłogowej.

Rysunek J

2. Nacisnąć przycisk odblokowujący i odłączyć dyszę podłogową od rur ssąco-natryskowych.

Rysunek K

3. Nacisnąć przycisk odblokowujący i rozłączyć rury ssąco-natryskowe.

Rysunek I

4. Nacisnąć przycisk odblokowujący na dyszy do mycia lub fug i odłączyć ją od węża ssącego.

Rysunek K

Rysunek L

Demontaż akcesoriów do pracy na sucho

1. Odłączyć dyszę podłogową od rury ssąco-natryskowej.

Rysunek M

2. Nacisnąć przycisk odblokowujący i odłączyć rury ssąco-natryskowe.

Rysunek I

3. Odłączyć dyszę do tapicerki lub dyszę do fug od węża ssącego.

Rysunek P

Napełnianie zbiornika świeżej wody

UWAGA

Użycie nieodpowiednich środków czyszczących może spowodować uszkodzenie urządzenia i utratę gwarancji.

UWAGA

Zbiornik świeżej wody musi być mocno osadzony w urządzeniu.

Wskazówka

W razie potrzeby do czyszczenia tekstyliów można zastosować środek czyszczący KÄRCHER RM 519.

- Wlać środek czyszczący i uzupełnić wodą.
- Całkowita ilość napełnienia wynosi maks. 4,0 l.

Wskazówka

Zbiornik świeżej wody można wyjąć do napełnienia lub napełnić go bezpośrednio na urządzeniu.

Napełnianie zbiornika wody bezpośrednio w urządzeniu

1. Otworzyć korek do góry.
2. Wlać 100 - 200 ml środka do czyszczenia dywanów RM 519 (ilość może się różnić w zależności od stop-

nia zanieczyszczenia) do zbiornika świeżej wody, uzupełnić wodą wodociągową, nie przepelnić.

3. Zakręcić korek wlewu paliwa.

Zdejmowanie zbiornika wody w celu napełnienia

1. Zdemontować zbiornik świeżej wody, patrz rozdział *Demontaż zbiornika świeżej wody*.
2. Otworzyć korek do góry.

3. Napełnianie, patrz "2" w rozdziale "Napełnianie zbiornika wody bezpośrednio w urządzeniu".

Rysunek Q

4. Zakręcić korek wlewu paliwa.
5. Zamontować zbiornik świeżej wody, patrz rozdział *Montaż zbiornika świeżej wody*.

Włączanie urządzenia

Wskazówka

W zależności od stopnia zanieczyszczenia funkcje zasysania i natryskiwania mogą być włączane i używane niezależnie od siebie lub jednocześnie.

1. Włożyć wtyczkę sieciową do gniazda.

Rysunek R

2. Aby włączyć funkcję zasysania w urządzeniu, należy nacisnąć włącznik (położenie I). Silnik ssący uruchamia się.

Rysunek S

3. Nacisnąć przelącznik natryskiwania, aby rozpylić wodę ze środkiem czyszczącym. Lampka w przelączniku zapala się i pompa uruchamia się.

Rysunek T

4. Całkowicie zamknąć zasuwę powietrza.

Rysunek U

Metody czyszczenia

Porady dotyczące czyszczenia

- Mocno zabrudzone miejsca spryskać wcześniej roztworem czyszczącym i pozostawić na 5 do 10 minut.
- Zawsze pracować zgodnie z kierunkiem padania światła (od okna do drzwi).
- Zawsze zaczynać pracę od oczyszczonej powierzchni.
- Im delikatniejszy materiał (dywany orientalne, dywany berberyjskie, tkanina obiciowa), tym mniejsze stężenie środka czyszczącego.
- Dywany z podszyciem z juty przy czyszczeniu na mokro ze zbyt dużą ilością wody mogą się kurczyć i farbować.
- Dywany z długim włosiem po czyszczeniu należy wyszczołkować na mokro zgodnie z kierunkiem włosa (np. miotłą lub szczotką do szorowania).
- Impregnacja po czyszczeniu na mokro zapobiega szybkiemu ponownemu zanieczyszczeniu pokrycia tekstylnego.
- Aby uniknąć odcisniętych śladów lub plam rdzy nie chodzić po wyczyszczonych powierzchniach przed ich wyschnięciem ani nie ustawiać na nich mebli.
- Aby poprawić efekt czyszczenia, po użyciu środków czyszczących wypłukać przedmiot czystą wodą.

Odśysanie natryskowe

Wskazówka

Ciepła woda (maksymalnie 50°C) zwiększa efekt czyszczenia.

Wskazówka

Do czyszczenia należy używać wyłącznie środka czyszczącego KÄRCHER RM 519.

UWAGA

Niebezpieczeństwo związane z użyciem roztworu czyszczącego

Niebezpieczeństwo uszkodzenia

Przed użyciem urządzenia w nierzucającym się w oczy miejscu, sprawdź przedmiot, który ma być czyszczony, pod kątem trwałości koloru i odporności na wodę.

UWAGA

Urządzenie można używać wyłącznie na twardych podłogach pokrytych wodoodporną powłoką, takich jak np. emaliowane płytki lub linoleum.

UWAGA

Aby uniknąć uszkodzenia worka filtracyjnego, nie należy go używać do odsysania natryskowego.

1. Upewnij się, że worek filtracyjny został wyjęty.
2. Zamontować wymagane akcesoria, patrz rozdział *Montaż akcesoriów*.
3. Napełnić zbiornik świeżej wody środkiem czyszczącym i wodą, patrz rozdział *Napełnianie zbiornika świeżej wody*.
4. Włączyć urządzenie (położenie I), patrz rozdział *Włączanie urządzenia*. Silnik ssący uruchamia się.

Rysunek S

5. Całkowicie zamknąć zasuwę powietrza.

Rysunek U

6. Nacisnąć przełącznik natryskiwania. Lampka w przełączniku zapala się i pompa uruchamia się.

Rysunek T

7. Aby rozpylić roztwór czyszczący, pociągnąć dźwignię na uchwycie.

Rysunek V

Roztwór czyszczący jest rozpylany.

8. Aby spryskać duże powierzchnie, należy najpierw nacisnąć dźwignię na uchwycie, a następnie przycisk blokujący.

Rysunek W

9. Dokładnie spryskać powierzchnię, która ma być czyszczona. Pociągnąć przy tym dyszę do tyłu, nie przesuwając.

Wskazówka

Jeśli zbiornik brudnej wody jest pełny, pływak zamyka otwór ssawny, a urządzenie pracuje głośniejsze i na zwiększonych obrotach.

10. Po zakończeniu czyszczenia należy wyłączyć urządzenie (położenie O), patrz rozdział *Wyłączanie urządzenia*.

Rysunek S

Wskazówka

Po wyłączeniu urządzenia w akcesoriach do mycia nadal znajdują się resztki płynu, który wypływa na podłogę. Aby odessać resztki płynu, należy ponownie na chwilę włączyć funkcję ssania na urządzeniu i usunąć resztki płynu z podłogi.

11. Włączyć urządzenie (położenie I), patrz rozdział *Włączanie urządzenia* i odessać resztki płynu.
12. Ponownie wyłączyć urządzenie (położenie O), patrz rozdział *Wyłączanie urządzenia*.

Rysunek S

13. Opróżnić zbiornik, patrz rozdział *Opróżnianie zbiornika*.

Rysunek Z

Lekkie / normalne zabrudzenia metodą jednostopniową

1. Nacisnąć przełącznik natryskiwania, patrz rozdział *Odsysanie natryskowe*
Rysunek T
2. Rozpylić i jednocześnie odessać roztwór czyszczący w jednym kroku.
3. Wyłączyć przełącznik natryskiwania i odessać pozostałości roztworu środka czyszczącego.
4. Po zakończeniu czyszczenia tapicerki i wykładziny dywanowej należy jeszcze raz oczyścić je dodatkowo czystą, ciepłą wodą i ewentualnie zaimpregnować.

Silne zabrudzenia lub plamy przy użyciu metody dwustopniowej

1. Nacisnąć przełącznik natryskiwania, patrz rozdział *Odsysanie natryskowe*
Rysunek T
2. Rozpylić roztwór czyszczący i pozostawić na 5 - 10 minut. Funkcja ssania pozostaje wyłączona.
3. Po upływie czasu działania wyczyścić powierzchnię jak w przypadku lekkich / normalnych zabrudzeń.
4. Po zakończeniu czyszczenia tapicerki i wykładziny dywanowej należy jeszcze raz oczyścić je dodatkowo czystą, ciepłą wodą i ewentualnie zaimpregnować.

Odkurzanie na mokro

UWAGA

Uszkodzenie worka filtracyjnego

W przypadku używania worka filtracyjnego do odkurzania na mokro może on ulec uszkodzeniu.

Nie używać worka filtracyjnego podczas odkurzania na mokro.

1. Wyjąć worek filtracyjny.
2. Zamontować wymagane akcesoria, patrz rozdział *Montaż akcesoriów*.
3. Włączyć urządzenie, patrz rozdział *Włączanie urządzenia*.

Rysunek S

4. Aby zassać duże ilości wody, należy całkowicie otworzyć zasuwę powietrza.

Rysunek X

Wskazówka

Jeśli zbiornik brudnej wody jest pełny, pływak zamyka otwór ssawny, a urządzenie pracuje głośniejsze i na zwiększonych obrotach.

5. Opróżnić zbiornik, patrz rozdział *Opróżnianie zbiornika*.

Odkurzanie na sucho

UWAGA

Szkody materialne z powodu odkurzania bez worka filtracyjnego

Urządzenie może ulec uszkodzeniu.

Podczas odkurzania na sucho należy zawsze pracować z założonym workiem filtracyjnym.

UWAGA

Uszkodzenie wkładu filtracyjnego

Podczas zmiany z odkurzania na mokro na odkurzanie na sucho mokry wkład filtracyjny może doprowadzić do zatkania filtra, przez co będzie on niezdolny do pracy. Przed odkurzaniem na sucho należy dokładnie wysuszyć wkład filtracyjny lub wymienić go na suchy wkład. W razie potrzeby wymienić wkład filtracyjny.

Wskazówka

Zbiornik i akcesoria muszą być suche, w przeciwnym razie brud może się przyklejać.

1. Upewnić się, że zbiornik i akcesoria są suche.
2. Włożyć worek filtracyjny.
 - a Całkowicie rozłożyć worek filtracyjny.
 - b Umieścić worek filtracyjny na złączu urządzenia i mocno docisnąć.

Rysunek AA

3. Zamontować wymagane akcesoria, patrz rozdział *Montaż akcesoriów*.
4. Włączyć urządzenie (położenie I), patrz rozdział *Włączanie urządzenia*.

Rysunek S

5. Wyregulować siłę ssania za pomocą zasuwki powietrza.

Rysunek Y

6. Wyłączyć urządzenie, patrz rozdział *Wyłączanie urządzenia*.

Rysunek S

Wyłączanie urządzenia

1. Po zakończeniu odsysania natryskowego należy nacisnąć przełącznik natryskiwania. Pompa zatrzymuje się, a lampka w przełączniku nie świeci się.

Rysunek T

2. Nacisnąć wyłącznik (położenie O). Silnik ssący się zatrzymuje.

Rysunek S

3. Odłączyć wtyczkę od gniazdka.

Opróżnianie zbiornika świeżej wody

1. Zdemontować zbiornik świeżej wody, patrz rozdział *Demontaż zbiornika świeżej wody*.
2. Opróżnianie zbiornika świeżej wody
3. Zamontować zbiornik świeżej wody, patrz rozdział *Montaż zbiornika świeżej wody*.

Opróżnianie zbiornika

Wskazówka

Jeśli zbiornik jest pełny, pływak zamyka otwór ssawny, a urządzenie pracuje głośniejszy i na zwiększonych obrotach. Natychmiast wyłączyć urządzenie i opróżnić zbiornik brudnej wody.

1. Wyłączyć urządzenie. Patrz rozdział *Wyłączanie urządzenia*
2. Zdemontować wąż ssący i natryskowy.
3. Zdjąć głowicę urządzenia, patrz rozdział *Zdejmowanie głowicy urządzenia*.
4. Opróżnić zbiornik.

Rysunek Z

5. Założyć głowicę urządzenia, patrz rozdział *Zakładanie głowicy urządzenia*.
6. Zamontować zbiornik świeżej wody, patrz rozdział *Montaż zbiornika świeżej wody*.

Zakończenie pracy

Wskazówka

Aby w przewodach nie pozostawały cząstki środka czyszczącego i brudu, po każdym użyciu należy przeprowadzić czyszczenie (bez dodatku środków czyszczących).

1. Przepłukać przewody natryskowe w urządzeniu.
 - a Napełnić zbiornik świeżej wody ok. 1 l świeżej wody.
 - b Nacisnąć przełącznik natryskiwania. Lampka w przełączniku zapala się i pompa uruchamia się

- c Przytrzymać wąż natryskowy/ssący nad odpływem, aż czysta woda zostanie zużyta.
2. Wyłączyć urządzenie, patrz rozdział *Wyłączanie urządzenia*.
3. Odłączyć akcesoria, patrz rozdział *Zdejmowanie osprzętu*
4. Usunąć resztki płynu z węża natryskowego/ssącego.
 - a Nacisnąć przycisk odblokowujący i odłączyć wąż natryskowy/ssący od urządzenia.
 - b Nacisnąć dźwignię na uchwyście węża ssącego i pozwolić, aby ciecz spłynęła.

Rysunek V

Wskazówka

Aby ciecz mogła całkowicie wyschnąć, nie należy nawiązać węża natryskowego/ssącego wokół urządzenia w celu jego osuszenia.

Wskazówka

Aby uniknąć powstawania kałuży w pomieszczeniach mieszkalnych (np. na wykładzinie, parkiecie), spuścić resztki cieczy do odpowiedniego zbiornika (np. umywalki, wiadra).

5. Akcesoria wyczyścić pod bieżącą wodą i pozostawić do wyschnięcia.

Wskazówka

Pozostałości wody mogą jeszcze wyciekać, więc najlepiej umieścić je w brodziku lub wannie.

6. Opróżnić zbiornik, patrz rozdział *Opróżnianie zbiornika*.
7. Dokładnie umyć zbiornik czystą wodą.
8. W razie potrzeby, np. gdy sitko w zbiorniku świeżej wody jest zanieczyszczone, przepłukać zbiornik świeżej wody czystą wodą, patrz rozdział *Wyczyścić sitko w zbiorniku świeżej wody*.
9. Otwarte urządzenie pozostawić do wyschnięcia.
10. Po całkowitym wyschnięciu zamocować rury ssące/natryskowe w uchwytach akcesoriów.
11. Przechowywać urządzenie w suchym pomieszczeniu zabezpieczonym przed mrozem.

Czyszczenie i konserwacja

Ogólne instrukcje dotyczące pielęgnacji

- Urządzenie i akcesoria z tworzywa sztucznego czyścić środkiem do czyszczenia tworzywa sztucznego, dostępnym na rynku.
- W razie potrzeby wypłukać zbiornik i akcesoria wodą i osuszyć przed ponownym użyciem.

Czyszczenie wkładu filtracyjnego

Wskazówka

W razie potrzeby ostrożnie przetrzeć wkład filtracyjny wilgotną szmatką.

1. Zdemontować głowicę urządzenia, patrz rozdział *Zakładanie głowicy urządzenia*.
2. Wkład można odblokować i wyjąć, obracając go w kierunku symbolu .

Rysunek AB

3. Nie trzeć ani nie używać szczotki podczas czyszczenia wkładu.
4. Przed ponownym użyciem pozostawić wkład do całkowitego wyschnięcia.

Rysunek AC

5. Ponowny montaż wkładu filtracyjnego:

- Zamontować filtr na koszu filtracyjnym, obrócić w kierunku symbolu  i upewnić się, że jest prawidłowo zamocowany.

Rysunek AB

Czyszczenie dyszy natryskowej

Wskazówka

Jeśli strumień natrysku jest nierównomierny, dysza natryskowa zamontowana na akcesoriach do pracy na mokro może być zatkana pozostałościami i należy ją wyczyścić.

1. Aby wyczyścić dyszę do mycia podłóg i tapicerki, należy poluzować mocowanie dyszy poprzez obrócenie, a następnie wyciągnąć ją razem z dyszą natryskową.

Wskazówka

O-ring/pierścień uszczelniający należy przechowywać w bezpiecznym miejscu i wymienić po czyszczeniu.

Rysunek AD

2. Usunąć pozostałości z dyszy natryskowej pod bieżącą wodą.
3. Włożyć dyszę natryskową w mocowanie i zamocować ją ponownie poprzez obrócenie.
4. Usunąć pozostałości z dyszy natryskowej w dyszy do fug pod bieżącą wodą.

Wyczyścić sitko w zbiorniku świeżej wody

Wskazówka

Na dnie zbiornika świeżej wody znajduje się sitko, na którym mogą osadzać się cząstki brudu i tym samym utrudniać przepływ wody.

Dlatego należy regularnie płukać zbiornik świeżej wody.

1. Zdemontować zbiornik świeżej wody, patrz rozdział *Demontaż zbiornika świeżej wody*.
2. Wyczyścić sitko.
 - a. Otworzyć korek do góry.
 - b. Zwolnić blokadę.
 - c. Odłączyć wąż do wody od zbiornika.
Sitko znajduje się na końcu węża do wody.
 - d. Umyć sitko pod bieżącą wodą.
3. Wypłukać zbiornik świeżej wody czystą wodą.

Rysunek AE

4. Włożyć sitko.
5. Zablockować zbiornik świeżej wody.
6. Zamontować zbiornik świeżej wody, patrz rozdział *Montaż zbiornika świeżej wody*.

Usuwanie usterek

Z dyszy nie wypływa woda

Pusty zbiornik czystej wody

- Napełnić zbiornik świeżej wody.

Sitko w zbiorniku świeżej wody jest zanieczyszczone,

- Wyczyścić filtr świeżej wody.

Zbiornik świeżej wody nie został prawidłowo zamontowany.

- Prawidłowo zamontować zbiornik świeżej wody. Nieprawidłowe połączenie między akcesoriami a węzłem natryskowym/ssącym.
- Prawidłowo wykonać połączenie.

Pompa środka czyszczącego jest uszkodzona,

- Skontaktować się z serwisem.

Nierównomierny strumień natrysku

Dysza natryskowa zamontowana na akcesoriach do pracy na mokro myjącego jest zanieczyszczona.

- Wyczyścić dyszę natryskową zamontowaną na odpowiednich akcesoriach.

Niewystarczająca moc ssania

Zasuwą powietrza jest zbyt szeroko otwarta.

- Zamknąć zasuwę powietrza.

Akcesoria, wąż ssący lub rury ssące są zatkane.

- Usunąć zator.

Worek filtracyjny jest pełny.

- Opróżnić worek filtracyjny.

Wkład filtracyjny jest zanieczyszczony.

- Czyszczenie wkładu filtracyjnego

Wkład filtracyjny jest zużyty.

- Wymienić wkład filtracyjny.

Pompa środka czyszczącego głośno pracuje

Pusty zbiornik czystej wody

- Napełnić zbiornik świeżej wody.

Gwarancja

W każdym kraju obowiązują warunki gwarancji określone przez dystrybutora. Ewentualne usterek urządzenia usuwane są w okresie gwarancji bezpłatnie, o ile spowodowane są błędem materiałowym lub produkcyjnym. W sprawach napraw gwarancyjnych prosimy kierować się z dowodem zakupu do dystrybutora lub do autoryzowanego punktu serwisowego.

(Adres znajduje się na odwrocie)

Dane techniczne

Przyłącze elektryczne

Częstotliwość	Hz	50-60
Napięcie	V	220-240
Bezpiecznik sieciowy (zwłoczny)	A	10
Moc znamionowa	W	1000

Wydajność urządzenia

Maks. objętość świeżej wody	l	4
Maks. objętość brudnej wody	l	4
Maks. temperatura roztworu czyszczącego (T in max.)	°C	50

Wymiary i masa

Ciężar (bez akcesoriów)	kg	7,6
Dł. x szer. x wys.	mm	430x385 x535

Wartości określone zgodnie z EN 60704-2-1

Poziom ciśnienia akustycznego	dB(A)	74
-------------------------------	-------	----

Zmiany techniczne zastrzeżone.

Tartalom

Általános utasítások	96
A rendeltetésszerű használat	97
Környezetvédelem	97
Ügyfélszolgálat	97
Tartozékok és pótalkatrészek	97
Szállított tartozékok	97
A készülék szimbólumai	97
A készülék leírása	97
Üzemeltetés	98
Ápolás és karbantartás	101
Üzemzavarok elhárítása	102
Garancia	102
Műszaki adatok	102

Általános utasítások



A készülék első használatára előtt olvassa el az eredeti kezelési útmutatót és a mellékelt biztonsági tanácsokat. Ezeknek megfelelően járjon el.

Örizzze meg mindkét tájékoztatót későbbi használatra vagy a következő tulajdonos számára.

- A használati útmutató mellőzése a készülék sérülését okozhatja, illetve veszélyeztetheti a felhasználó és egyéb személyek épségét.
- Amennyiben szállításkor a készülék megsérült, azonnal értesítse a forgalmazót.
- Kicsomagoláskor bizonyosodjon meg a csomagolás teljességéről és épségéről.

A rendeltetés szerű használat

A készüléket kizárólag magánháztartásokban használja.

- A mélytisztító szívó-szóró készüléket használja kizárólag az itteni használati útmutató és az itteni biztonsági útmutató szerint, a padlószőnyegek karbantartó tisztítására vagy alapos tisztítására.
- A kemény padlók tisztításához használja a padlómosó fúvóka keménypadló-feltétjét (a csomagolás nem tartalmazza).
- Megfelelő tartozékokkal (a csomagolás tartalmazza) a készülék száraz-nedves porszívóként is használható.

Környezetvédelem



A csomagolóanyag újrahasznosítható. Kérjük, környezetbarát módon semmisítse meg a csomagolást.



Az elektromos és elektronikus készülékek értékes újrahasznosítható anyagokat és gyakran olyan alkatrészeket tartalmaznak, mint az elemek, akkumulátorok vagy olaj, amelyek helytelen kezelés vagy ártalmatlanítás esetén veszélyeztethetik az egészséget és a környezetet. Ezek az alkotóelemek azonban a készülék rendeltetés szerű üzemeléséhez szükségesek. Az ezzel a szimbólummal jelölt készülékeket nem szabad a háztartási hulladékkal együtt megsemmisíteni.

Összetevőkre vonatkozó utasítások (REACH)

Az összetevőkre vonatkozó aktuális információkat itt találja: www.kaercher.de/REACH

Ügyfélszolgálat

Kérdések vagy zavarok esetén a KÄRCHER-kirendelt ség szívesen áll rendelkezésre.

Tartozékok és pótalkatrészek

Csak eredeti tartozékot és eredeti pótalkatrészt alkalmazzon; ezek garantálják a készülék biztonságos és zavarmentes üzemelését.

A tartozékokra és pótalkatrészekre vonatkozóan információkat itt talál: www.kaercher.com.

Szállított tartozékok

A készülékkel szállított tartozékok fel vannak tüntetve a csomagoláson. Kicsomagolásnál ellenőrizze, hogy megvan-e minden tartozék. Hiányzó tartozékok vagy szállítási sérülések esetén kérjük, értesítse a kereskedőt.

A készülék szimbólumai



A készülék tárolófelületén található matrica tartalmazza a készüléktárolás előtti tisztítási munkálatok leírását.

- 1 Kapcsolja ki a készüléket.
 - 2 Távolítsa el a frissvíz tartályt.
 - 3 A frissvíz tartályt töltsen fel kb. 1 liter tiszta vízzel.
 - 4 Telepítse a frissvíz tartályt.
 - 5 Nyomja meg a Szórás kapcsolót.
 - 6 A szórt vizet eressze a mosdóba.
- Lásd az (z) *A használat befejezése* fejezetet

A készülék leírása

A készülék felszereltsége függ a kiválasztott modelltől. A konkrét felszereltség leírását a készülék csomagolása tartalmazza.

Lásd az ábrákat tartalmazó oldalon.

Ábra A

- ① A szívótömlő csatlakozója
- ② A szórótömlő csatlakozója
- ③ Készülékfej
- ④ A víz és a tisztítószer szórásához használt kapcsoló
- ⑤ A szívás Be/Ki kapcsolója
- ⑥ A készülékfej fogantyú vályúja
- ⑦ Fogó
- ⑧ Frissvíz-tartály reteszelés feloldó billentyűje
- ⑨ Frissvíz-tartály
- ⑩ Tárolás, hálózati tápkábel
- ⑪ Hálózati dugással rendelkező hálózati csatlakozókábel
- ⑫ Tartály
- ⑬ A szívócső és a tartozékok tartója
- ⑭ Kormánygörgők (5x)
- ⑮ Porzsák
- ⑯ Patronszűrő
- ⑰ Szórókarokkal és rögzítógombbal rendelkező szórószívótömlő
- ⑱ 2 x 0,5 m (2x) szóró-szívó csövek
- ⑲ Keménypadló-feltéttel rendelkező padlómosó fúvóka
- ⑳ ** Szivacsos fúvóka

- 21 ** Mosófuga illesztés
- 22 ** Nedves és száraz porszívózásra használt padlókefe- és keménypadló-betét padlókefe kapcsa
- 23 ** Száraz porszívózásra használt párna fej
- 24 ** Száraz porszívózásra használt fugafej
- 25 ** Száraz porszívózásra használt extra-hosszú fugafej
- 26 ** Szőnyegek és kemény padlók száraz porszívózására használt átkapcsolható padlókefe
- 27 ** RM 519 tisztítószér (100 ml)
- 28 ** RM 519 tisztítószér (1000 ml)

** felszereltség függvényében

Üzembe helyezés

Megjegyzés

A készülékfej eltávolításához először távolítsa el a frissvíz tartályt, a fogót pedig tolja oldalra majd billentse lefelé.

A frissvíz-tartály kiszerezése

1. Nyomja meg a reteszkioldó billentyűt.
2. Távolítsa el a frissvíztartályt.

Ábra B

A készülékfej eltávolítása

1. Húzza előre a fogót.
- Ábra C**
- A készülékfej kireszelve.
2. Távolítsa el a készülékfejet.

Ábra D

A kormánygörgők telepítése

1. Emelje ki a kormánygörgőket a tartályból.
- Ábra D**
2. Fordítsa el a tartályt.
 3. A kormánygörgőket tolja ütközésig a tartály alján található nyílásokba.
- Ábra E**
4. Fordítsa el a tartályt.

A készülékfej felhelyezése

1. Helyezze a készülékfejet a tartályra.
2. Húzza felfelé a fogót.

A készülékfej reteszelve.

Ábra F

A frissvíz-tartály beszerelése

1. A frissvíztartályt telepítse alul.
2. A felső részen nyomja a frissvíztartályt a készülékfejhez.
3. Bizonyosodjon meg a frissvíz-tartály megfelelő rögzüléséről.

Ábra G

A szívó- és szórótömlő csatlakoztatása

1. A szívó- és szórótömlőt csatlakoztassa a készülék csatlakozójához, míg mindkét alkatrész hallhatóan rögzül.

Ábra H

2. Ha szükséges, telepítse a tartozékokat. Lásd a(z) *A tartozékok telepítése* fejezetet.

Üzemeltetés

A tartozékok telepítése

A mosószívó tartozékok telepítése

Padlótisztítás

Használja a padlómosó fúvókát a padlószőnyeg vagy a kemény padló tisztítására (kemény padló tartozékkal).

1. A szóró-szívócsöveket illessze egymáshoz, majd csatlakoztassa a szívótömlőhöz; bizonyosodjon meg az alkatrészek hallható rögzüléséről.

Ábra I

2. A padlómosó keféet helyezze a szóró-szívócsőre, míg hallhatóan rögzül.

Megjegyzés

A keménypadló-tisztító használja a keménypadló-feltétet.

- A keménypadló-feltétet helyezze a padlómosó kefére, míg hallhatóan rögzül. Bizonyosodjon meg arról, hogy a gumiperem előre mutat és arról, hogy a kefeszalagok hátrafelé mutatnak.

Ábra J

Kárpittisztítás

A követelmények függvényében, használja a kárpittisztító keféet vagy a mosófugát pl. kárpitok vagy matracok tisztítására.

- A kárpittisztító keféet vagy a mosófugát helyezze a szívótömlő kézi fogantyújára, míg hallhatóan rögzül.

Ábra K

Ábra L

A nedves-száraz porszívó tartozékainak telepítése

1. Padlótisztításhoz illessze egymáshoz a szóró-szívócsöveket, majd csatlakoztassa a szívótömlőhöz; bizonyosodjon meg az alkatrészek hallható rögzüléséről.

Ábra I

2. A padlókeféet helyezze a szóró-szívócsőre.

Ábra M

3. A padlóburkolat és a tisztítási igények függvényében használjon megfelelő padlókefe betéteket és beállításokat.

Megjegyzés

A betétekkel rendelkező padlókefék használata

- A padlószőnyegek tisztításához használjon padlószőnyeg betétet.
- Használja száraz szennyeződések és kemény padlók esetében, illetve nedves- és vegyes használat céljából (kefeszalagok és gumiperemek).

Ábra N

Megjegyzés

Az átkapcsolható padlókefe használata

- Használja kizárólag száraz szennyeződések felszívására.
- Padlószőnyegek tisztításához használja az alul behúzott kefeszalagokat.
- Kemény padlók tisztításához használja a kieresztett kefeszalagokat.

Ábra O

4. Kárpitozott bútorok tisztításához csúsztassa a kárpit- vagy fugafejet közvetlenül a szívótömlő fogantyújára.

Ábra P

A tartozékok leválasztása

A mosószívó tartozékok leválasztása

1. Távolítsa el a padlómosó kefe keménypadló-feltétjét.
Ábra J
2. Nyomja meg a reteszelés feloldó billentyűt és válassza le a padlómosó keféét a szóró-szívócsövekről.
Ábra J
3. Nyomja meg a reteszelés feloldó billentyűt és válassza le egymásról a szóró-szívócsöveket.
Ábra I
4. Nyomja meg a mosó- vagy a fugafej reteszelés feloldó billentyűit és válassza le a mosó- vagy a fugafejet a szívótömlőről.
Ábra K
Ábra L

A száraz porszívó tartozékainak telepítése

1. Válassza le a padlókeféét a szóró-szívócsőről.
Ábra M
2. Nyomja meg a reteszelés feloldó billentyűt és válassza le a szóró-szívócsöveket.
Ábra I
3. Válassza le a kárpit- vagy a fugafejet a szívótömlőről.
Ábra P

A frissvíz-tartály feltöltése

FIGYELEM

Nem megfelelő tisztítószerek használata esetén a készülék megsérülhet, mely esetben a garancia semmissé válik.

FIGYELEM

Bizonyosodjon meg arról, hogy a frissvíz-tartály megfelelően rögzült a készülékbe.

Megjegyzés

Szükség esetén, a textilanyagok tisztításához használjon KÄRCHER RM 519 tisztítószert.

- Adagoljon tisztítószert, majd töltsse fel vízzel.
- A teljes töltési mennyiség max. 4,0 liter.

Megjegyzés

A frissvíz-tartály bármikor eltávolítható feltöltés céljából, vagy feltölthető közvetlenül a készüléken.

A víztartály közvetlen feltöltése a készüléknél

1. Billentse felfelé a tartállyapokát.
2. Adagoljon 100 - 200 ml RM 519 szőnyegtisztítót (a mennyiség függ a szennyeződés mértékétől) a frissvíz-tartályba, majd adagoljon vezetékes vizet, elkerülve a túladagolást.
3. Zárja le a tartállyapokát.

A víztartály eltávolítása feltöltés céljából

1. Szerelje ki a frissvíz-tartályt, lásd a(z) *A frissvíz-tartály kiszerelése* fejezetet.
2. Billentse felfelé a tartállyapokát.
3. Feltöltés, lásd „A víztartály közvetlen feltöltése a készüléknél” című rész 2. pontját.
Ábra Q
4. Zárja le a tartállyapokát.
5. Telepítse a frissvíz-tartályt, lásd a(z) *A frissvíz-tartály beszerelése* fejezetet.

A készülék bekapcsolása

Megjegyzés

A tisztítási követelmények függvényében a szívó és a szóró funkciók egymástól függetlenül vagy egyszerre aktiválhatók és használhatók.

1. A hálózati dugaszt csatlakoztassa a csatlakozóhoz.
Ábra R
2. A szívófunkció aktiválásához kapcsolja be a gépet - ebből a célból nyomja meg a Be/Ki kapcsolót (I pozíció).
A szívómotor elindul.
Ábra S
3. A víz mosószerezrel történő szórásához nyomja meg a szórókapcsolót.
A kapcsolón lévő lámpa világít és a szivattyú bekapcsol.
Ábra T
4. Zárja el teljesen a hamis levegő szelepét.
Ábra U

Tisztítási módszerek

Tisztítási tippek

- Az erősen szennyezett területeket előzetesen szórja be, és hagyja, hogy a tisztító oldat 5–10 percig hasson.
- Mindig fénytől árnyékig (ablaktól a házig) dolgozzon.
- Mindig a tisztított területtől a tisztítatlan területig dolgozzon.
- Minél érzékenyebb a burkolat (keleti hidak, berber, kárpitos szövet), annál alacsonyabb koncentrációjú tisztítószert használjon.
- A juta hátoldalú padlószőnyegek túl nedves tisztításkor zsugorodhatnak és elszíneződhetnek.
- A hosszúbojlyhos szőnyegeket tisztítás után nedves állapotban szálirányban kefélje át (pl. Plüsskefével vagy sikáló kefével).
- A nedves tisztítást követően alkalmazott impregnálás megakadályozza, hogy a textilburkolat rövid időben belül ismét beszennyeződjön.
- A megtisztított felületre a nyomok vagy rozsdafoltok elkerülése érdekében csak szárítás után lépjen rá vagy helyezzen rá bűrtort.
- A tisztítószerek használatát követően a tisztítási eredmény javítása érdekében öblítse le a tárgyat tiszta vízzel.

Szívás-szórás

Megjegyzés

A meleg víz (legfeljebb 50 °C) növeli a tisztítóhatást.

Megjegyzés

Használja kizárólag a KÄRCHER RM 519 tisztítószert,

FIGYELEM

A tisztító oldat veszélye

Károsodás veszély!

A készülék használata előtt egy kevéssé feltűnő helyen ellenőrizze a tisztítandó tárgy szín- és vízállóságát.

FIGYELEM

A készüléket kizárólag vízálló réteggel rendelkező kemény padlókon használja, pl. zománcozott csempék vagy linóleum felületeken.

FIGYELEM

A porzsák károsodásának elkerülése céljából a porzsák használata a szívás-szórás funkcióval tilos.

1. Bizonyosodjon meg a porzsák eltávolításáról.
2. Telepítse az óhajtott tartozékokat, lásd a(z) *A tartozékok telepítése* fejezetet.
3. A frissvíz-tartályt töltsse fel tisztítószerezrel és vízzel, lásd a(z) *A frissvíz-tartály feltöltése* fejezetet.

- Kapcsolja be a készüléket (I pozíció), lásd a(z) *A készülék bekapcsolása* fejezetet.
A szívómotor elindul.
Ábra S
- Zárolja teljesen a hamis levegő szelepet.
Ábra U
- Nyomja meg a Szórás kapcsolót.
A kapcsolón lévő lámpa világít és a szivattyú bekapcsol
Ábra T
- A tisztítóoldat szórásához használja a fogantyúnál található emelőt.
Ábra V
A készülék tisztítóoldatot permetez.
- Nagyobb területek szórásához előbb nyomja meg a fogantyúnál található emelőt, majd nyomja meg a rögzítógombot.
Ábra W
- A készüléket mozgassa átfedő sávokban a tisztítandó felületen. Ehhez húzza hátra a fűvökát (ne tolja).

Megjegyzés

Ha a szennyvizeztartály megtelt, egy úszó elzárja a szívónyílást, és a készülék magasabb fordulatszámon és hangosan üzemel.

- Tisztítás után kapcsolja ki a készüléket (O pozíció), lásd a(z) *A készülék kikapcsolása* fejezetet.

Ábra S

Megjegyzés

A készülék kikapcsolása után a mosószivó tartozékokban maradt folyadékok a padlóra folynak. A maradék folyadékok felszívásához aktiválja röviden a készülék szívófunkcióját és távolítsa el a maradék folyadékot a padlóról.

- Kapcsolja be a készüléket (I pozíció), lásd a(z) *A készülék bekapcsolása* fejezetet és szívja fel a maradék folyadékot.
- Kapcsolja ki ismét a készüléket (O pozíció), lásd a(z) *A készülék kikapcsolása* fejezetet.

Ábra S

- Ürítse ki a tartályt, lásd a(z) *A tartály ürítése* fejezetet.

Ábra Z

Enyhe /normál szennyezés kezelése az egylépéses módszerrel

- Nyomja meg a Szórás kapcsolót, lásd a(z) *Szívás-szórás* fejezetet
Ábra T
- A tisztítószer oldatot szórja és szívja egy munkameinet keretében.
- Kapcsolja ki a szórókapcsolót és szívja fel a tisztítószert oldatot.
- Tisztítás után biztosítsa a kárpitok és a padlószőnyegek utólagos tisztítását, illetve impregnálását, amennyiben szükséges.

Az erős szennyeződések vagy foltok kezelése a kétlépéses módszerrel

- Nyomja meg a Szórás kapcsolót, lásd a(z) *Szívás-szórás* fejezetet
Ábra T
- Vigye fel a tisztító oldatot, és hagyja hatni 5 - 10 percre.
A szívófunkció kikapcsolt állapotban marad.
- A hatóidő letelte után kezelje a felületet az enyhe/normál szennyeződések esetén alkalmazott eljárással.

- Tisztítás után biztosítsa a kárpitok és a padlószőnyegek utólagos tisztítását, illetve impregnálását, amennyiben szükséges.

Nedves porszívózás

FIGYELEM

A porzsák károsodása

Nedves porszívózáskor a porzsák károsodhat.

Nedves porszívózáskor a porzsákok használata tilos.

- Távolítsa el a porzsákat.
- Telepítse az óhajtott tartozékokat, lásd a(z) *A tartozékok telepítése* fejezetet.
- Kapcsolja be a készüléket, lásd a(z) *A készülék bekapcsolása* fejezetet.

Ábra S

- Nagy mennyiségű víz felszívásához nyissa ki teljesen a hamis levegő szelepet.

Ábra X

Megjegyzés

Ha a szennyvizeztartály megtelt, egy úszó elzárja a szívónyílást, és a készülék magasabb fordulatszámon és hangosan üzemel.

- Ürítse ki a tartályt, lásd a(z) *A tartály ürítése* fejezetet.

Száraz porszívózás

FIGYELEM

A porzsák nélküli porszívózás esetén anyagi kár veszélye áll fenn.

A készülék károsodhat

Száraz porszívózáskor mindig használjon porzsákat is.

FIGYELEM

A patronsűrítő károsodása

A nedvesről a száraz porszívózásra történő váltáskor a nedves patronsűrítő eltömődhet és használhatatlanná válik.

A patronsűrítőt száraz porszívózás előtt hagyja jól kiszáradni, vagy cserélje ki egy szárazra.

Szükség esetén cserélje ki a patronsűrítőt.

Megjegyzés

Bizonyosodjon meg a tartály és a tartozékok száraz állapotáról, ellenkező esetben a szennyeződés tapadhat.

- Bizonyosodjon meg a tartályok és a tartozékok száraz állapotáról.
- Telepítse a porzsákat.
 - Nyissa szét teljesen a porzsákat.
 - A porzsákat helyezze a készülék csatlakozójára és telepítse rányomással.

Ábra AA

- Telepítse az óhajtott tartozékokat, lásd a(z) *A tartozékok telepítése* fejezetet.
- Kapcsolja be a készüléket (I pozíció), lásd a(z) *A készülék bekapcsolása* fejezetet.

Ábra S

- A szívóerő szabályozásához használja a hamis levegő szelepet.

Ábra Y

- Kapcsolja ki a készüléket, lásd a(z) *A készülék kikapcsolása* fejezetet.

Ábra S

A készülék kikapcsolása

- A szórás-szívást követően nyomja meg a Szórás kapcsolót.
A szivattyú kikapcsol és a kapcsolón lévő lámpa kialszik.

Ábra T

2. A kapcsolót állítsa a Ki (O pozíció) állásba. A szívómotor kikapcsol.

Ábra S

3. Húzza ki a hálózati dugaszt az aljzatból.

A frissvítartály üritése

1. Szerelje ki a frissvíz-tartályt, lásd a(z) *A frissvíz-tartály kiszervezése* fejezetet.
2. Üritse ki a frissvíz-tartályt
3. Telepítse a frissvíz-tartályt, lásd a(z) *A frissvíz-tartály beszerelése* fejezetet.

A tartály üritése

Megjegyzés

Miután a tartály megtelt, egy úszó elzárja a szívónyílást, és a készülék magasabb fordulatszámom és hangosan üzemel. Azonnal kapcsolja ki a készüléket, és üritse ki a szennyvíz tartályt.

1. Kapcsolja ki a készüléket. Lásd a(z) *A készülék kikapcsolása* fejezetet
2. Távolítsa el a szívó-szűrő csövet.
3. Távolítsa el a készülékfejet, lásd a(z) *A készülékfej eltávolítása* fejezetet.
4. Üritse ki a tartályt.

Ábra Z

5. Telepítse a készülékfejet, lásd a(z) *A készülékfej felhelyezése* fejezetet.
6. Telepítse a frissvíz-tartályt, lásd a(z) *A frissvíz-tartály beszerelése* fejezetet.

A használat befejezése

Megjegyzés

Bizonyosodjon meg arról, hogy a vezetékekben nem maradnak tisztítószerek és szennyeződéscsészék; a készüléket tisztítsa (tisztítószerek adagolása nélkül) minden használat után.

1. Öblítse át a készülék szűrőcsöveit.
 - a A frissvíz-tartályt tölts fel kb. 1 liter tiszta vízzel.
 - b Nyomja meg a Szórás kapcsolót. A kapcsolón lévő lámpa világít és a szivattyú bekapcsol
 - c Tartsa a szűrő-/szívótömlőt egy lefolyó felett, amíg a tiszta víz elfogy.
2. Kapcsolja ki a készüléket, lásd a(z) *A készülék kikapcsolása* fejezetet.
3. Válassza el a tartozékokat, lásd a(z) *A tartozékok leválasztása* fejezetet
4. Távolítsa el a szűrő-/szívótömlőben maradt folyadékot.
 - a Nyomja meg a retesz feloldó billentyűt és válassza le a szűrő-/szívótömlőt a készülékről.
 - b Nyomja meg a kézi fogantyún lévő emelőt és eressze le a folyadékot.

Ábra V

Megjegyzés

A folyadék teljesen felszáradásának biztosítása céljából, ne terjeje a permetező-/szívótömlőt a készülék köré szárítás céljából.

Megjegyzés

A lakóterben (pl. szőnyegen, parkettán) történő töcsakialakulás elkerülésének céljából a maradék folyadékot üritse egy megfelelő tartályba (pl. mosdókagyló, vödör).

5. Öblítse a tartozékokat egyenként folyó víz alatt és hagyja megszáradni.

Megjegyzés

A még jelen lévő maradék víz kifolyhat, ezért helyezze a tömlőt a zuhanyzóba vagy a fürdőkádba.

6. Üritse ki a tartályt, lásd a(z) *A tartály üritése* fejezetet.
7. A tartályt mossa ki alaposan tiszta vízzel.
8. Szükség esetén, pl. ha a frissvíz-tartályban található szűrő szennyezett, öblítse a frissvíz-tartályt tiszta vízzel, lásd a(z) *A frissvíz-tartály szűrőjének tisztítása* fejezetet.
9. A készüléket hagyja nyitott állapotban és hagyja megszáradni.
10. A teljes száradás után rögzítse a szűrő-szívócsövet a tartozéktartóhoz.
11. A készüléket tárolja száraz, fagymentes és zárt térben.

Ápolás és karbantartás

Általános ápolási utasítások

- A készüléket és a műanyag tartozék alkatrészeket kereskedelmi forgalomban kapható műanyagtisztítóval ápolja.
- Szükség esetén a tartályt és a tartozékokat öblítse ki vízzel, és szárítsa meg, mielőtt újra használná.

A patronszűrő tisztítása

Megjegyzés

Szükség esetén óvatosan törölje le a patronszűrőt egy nedves ruhával.

1. Szerelje ki a készülékfejet, lásd a(z) *A készülékfej felhelyezése* fejezetet.
2. Kioldás és eltávolítás céljából fordítsa a szűrőt a(z)  szimbólum irányába.

Ábra AB

3. Tisztítás közben a szűrő dörzsölése vagy tisztítása kefével tilos.
4. Ismételt használat előtt hagyja a szűrőt teljesen megszáradni.

Ábra AC

5. A patronszűrő ismételt telepítése:
 - Megfelelő rögzítéshez helyezze a szűrőt a szűrőkosárra és fordítsa el a(z)  szimbólum irányába.

Ábra AB

A fűvókák tisztítása

Megjegyzés

Egyenetlen szórósugár esetén a mosószívó tartozékai a fűvóka eltömődését okozhatják, mely esetben szükséges a fűvóka tisztítása.

1. A padlómosó és a kárpitmosó fűvóka tisztításához fordítsa el és lazítsa meg a fűvókarögzítőt, majd emelje ki a fűvókával együtt.

Megjegyzés

Biztosítsa az O-gyűrű/tömítőgyűrű megfelelő tárolását, és tisztítás után telepítse azokat vissza.

Ábra AD

2. A fűvókát tisztítsa meg a maradékoktól folyó víz alatt.
3. Helyezze a fűvókát a fűvókarögzítőbe és csavarja vissza rögzítés céljából.
4. A mosófuga-fűvókában maradt maradékok eltávolítására használjon ugyancsak folyó vizet.

A frissvíz-tartály szűrőjének tisztítása

Megjegyzés

Az édesvíztartály alján egy szűrő található, amelyben a leülepedett szennyeződéscsészék akadályozhatják a vízáramlást

Ezért öblítse a frissvíztartály rendszeresen.

- Szerelje ki a frissvíz-tartályt, lásd a(z) *A frissvíz-tartály kiszerelése* fejezetet.
- Tisztítsa meg a szűrőt.
 - A tartállysapkát billentse felfelé.
 - Oldja ki a reteszt.
 - Távolítsa el a víztömlőt a tartályból.
A szűrő a víztömlő végén található.
 - Tisztítsa meg a szűrőt folyó víz alatt.
- A frissvíztartályt öblítse tiszta vízzel.
Ábra AE
- Telepítse a szűrőt.
- Reteselje a frissvíztartályt.
- Telepítse a frissvíz-tartályt, lásd a(z) *A frissvíz-tartály beszerelése* fejezetet.

Üzemzavarok elhárítása

A fűvókánál nem észlelhető vízfolyás

A frissvíz-tartály üres

- Töltse fel a frissvíz-tartályt.

A frissvíz-szűrő szennyezett,

- Tisztítsa meg a frissvíz szűrőt.

A frissvíz-tartály telepítése helytelen.

- Telepítse a frissvíz-tartályt.

A tartozék és a szóró-/szívótömlő közötti csatlakozás nem megfelelő.

- Biztosítsa a megfelelő csatlakozást.

A tisztítószer szivattyú meghibásodott,

- Forduljon az ügyfélszolgálatához.

A szórósugár egyenetlen

A mosószivó tartozékánál található fűvóka szennyezett.

- Tisztítsa meg az adott tartozéknál található fűvókát.

A szivóteljesítmény nem megfelelő

A hibás levegő szelepe túlságosan nyitott.

- Zárja el teljesen a hamis levegő szelepét.

A tartozékok, a szivótömlő vagy a szóró*szívócső eltömődött.

- Távolítsa el a tömődést.

A porzsák megtelt.

- Úrítse ki a szűrőzsákot.

A szűrőpatron szennyezett.

- A patronszűrőt tisztítsa

A patronszűrő kopott.

- Cserélje ki a patronszűrőt.

A tisztítószer szivattyúja zajosan üzemel

A frissvíz-tartály üres

- Töltse fel a frissvíz-tartályt.

Garancia

Minden országban az illetékes értékesítőnk által biztosított garanciális feltételek érvényesek. Amennyiben a garanciaidőn belül a készüléknek hibák merülnek fel, azokat díjmentesen orvosoljuk, ha az adott hibák anyag-, illetve gyártási hibák. Garanciális esetben kérjük, a számlával együtt forduljon forgalmazójához vagy a legközelebbi, arra jogosult ügyfélszolgálati irodához. (A cím a hátoldalon található)

Műszaki adatok

Elektromos csatlakozás

Frekvencia	Hz	50-60
Feszültség	V	220-240
Hálózati biztosíték (lassú kioldású)	A	10
Névleges teljesítmény	W	1000

A készülék teljesítményre vonatkozó adatai

A frissvíz maximális töltési mennyisége	l	4
A szennyvíz maximális töltési mennyisége	l	4
A tisztítószer oldat maximális hőmérséklete (max. T)	°C	50

Méretetek és súlyok

Súly (tartozékok nélkül)	kg	7,6
Hosszúság x szélesség x magasság	mm	430x385x535

Az EN 60704-2-1 szerint meghatározott értékek

Zajszint	dB(A)	74
----------	-------	----

A műszaki változtatások jogát fenntartjuk.

Obsah

Obecné pokyny	102
Použití v souladu s určením	102
Ochrana životního prostředí	102
Zákaznický servis	103
Příslušenství a náhradní díly	103
Rozsah dodávky	103
Symboly na přístroji	103
Popis přístroje	103
Provoz	104
Péče a údržba	107
Návoděda při poruchách	107
Záruka	107
Technické údaje	108

Obecné pokyny



Před prvním použitím přístroje si přečtěte tento překlad originálního návodu k použití a přiložené

bezpečnostní pokyny. Řiďte se jimi.

Uschovejte obě příručky pro pozdější použití nebo pro dalšího vlastníka.

- V případě nedodržování návodů k použití mohou vzniknout škody na přístroji a nebezpečí pro obsluhu a další osoby.
- Škody vzniklé při přepravě ihned oznamte prodejci.
- Při vybalení zkontrolujte obsah balení, zda nechybí příslušenství a zda není obsah poškozený.

Použití v souladu s určením

Přístroj používejte výhradně pro soukromé domácí použití.

- Přístroj je určen k použití jako extrakční rozprašovací stroj pro udržovací čištění, resp. základní čištění koberců s účinkem hloubkového čištění v souladu s popisy a bezpečnostními pokyny uvedenými v tomto návodu k použití.
- Tvrdé podlahy lze také čistit pomocí nástavce na tvrdé podlahy pro mycí hubici na podlahy (součást objemu dodávky).
- S příslušným příslušenstvím (součást objemu dodávky) lze přístroj použít i na mokré a suché vysávání.

Ochrana životního prostředí



Obalové materiály jsou recyklovatelné. Obaly prosím likvidujte ekologickým způsobem.

 Elektrické a elektronické přístroje obsahují hodnotné recyklovatelné materiály a často součásti, jako baterie, akumulátory nebo olej, které mohou při chybném zacházení nebo likvidaci představovat potenciální nebezpečí pro lidské zdraví nebo pro životní prostředí. Pro řádný provoz přístroje jsou však tyto součásti nezbytné. Přístroje označené tímto symbolem se nesmí likvidovat s domovním odpadem.

Upozornění k obsaženým látkám (REACH)
Aktuální informace k obsaženým látkám naleznete na stránkách: www.kaercher.de/REACH

Zákaznický servis

V případě dotazů nebo závad vám rádi pomohou pracovníci naší pobočky KÄRCHER.

Příslušenství a náhradní díly

Používejte pouze originální příslušenství a náhradní díly, které Vám zaručují bezpečný a bezporuchový provoz přístroje.

Informace o příslušenství a náhradních dílech naleznete na stránkách www.kaercher.com.

Rozsah dodávky

Rozsah dodávky přístroje je vyobrazen na obalu. Při vybavení zkontrolujte úplnost obsahu. V případě chybějícího příslušenství nebo výskytu poškození při přepravě informujte prosím Vašeho prodejce.

Symbyly na přístroji

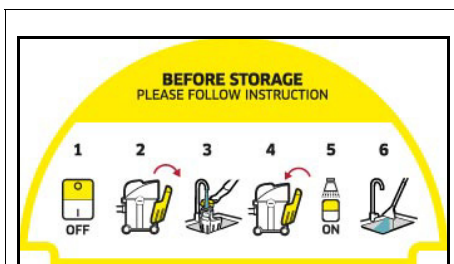

Na odkládací ploše přístroje je nálepka, která popisuje, jak přístroj před uložením vyčistit:

- 1 Vypněte přístroj.
- 2 Vyměňte nádrž na čerstvou vodu.
- 3 Naplňte nádrž na čerstvou vodu cca 1 litrem čisté vody.
- 4 Vložte nádrž na čerstvou vodu.
- 5 Stiskněte spínač pro postřik.
- 6 Nechte rozprašovací vodu stéci do umyvadla. Viz také kapitola *Ukončení provozu*

Popis přístroje

V závislosti na vybraném modelu existují rozdíly ve vybavení. Konkrétní vybavení je popsáno na obalu přístroje.

Ilustrace viz strana s obrázky.

Ilustrace A

- ① Připojení sací hadice
- ② Připojení rozprašovací hadice
- ③ Hlava přístroje

- ④ Spínač pro rozprašování vody a čisticího prostředku
- ⑤ Vypínač pro sání
- ⑥ Zapuštěné madlo na hlavě přístroje
- ⑦ Držadlo
- ⑧ Tlačítko na odjištění nádrže na čerstvou vodu
- ⑨ Nádrž na čerstvou vodu
- ⑩ Uložení, síťový kabel
- ⑪ Síťový kabel se zástrčkou
- ⑫ Nádrž
- ⑬ Držák sacích trubíc a příslušenství
- ⑭ Řiditelná kolečka (5x)
- ⑮ Filtrační sáčky
- ⑯ Patronový filtr
- ⑰ Hadice pro tepování s rozprašovací pákou a pojistným tlačítkem
- ⑱ Trubice pro tepování 2 x 0,5 m (2x)
- ⑲ Mycí podlahová hubice s nástavcem na tvrdé podlahy
- ⑳ ** Mycí hubice na čalounění
- ㉑ ** Mycí šterbinová hubice
- ㉒ ** Podlahová hubice s příchytkou s nástavcem na koberce a tvrdé podlahy pro mokré a suché vysávání
- ㉓ ** Hubice na čalounění pro suché vysávání
- ㉔ ** Šterbinová hubice pro suché vysávání
- ㉕ ** Extra dlouhá šterbinová hubice pro suché vysávání
- ㉖ ** Přepínatelná podlahová hubice na koberce a tvrdé podlahy pro suché vysávání
- ㉗ ** Čisticí prostředek RM 519 (100 ml)
- ㉘ ** Čisticí prostředek RM 519 (1000 ml)

** podle varianty vybavení

Uvedení do provozu

Upozornění

Chcete-li odmontovat hlavu přístroje, musíte nejprve vyjmout nádrž na čerstvou vodu a odklopit držadlo na stranu dolů.

Demontáž nádrže na čerstvou vodu

1. Stiskněte tlačítko na odblokování.
2. Vyměňte nádrž na čerstvou vodu.

Ilustrace B

Vyjmutí hlavy přístroje

1. Vytáhněte držadlo dopředu.

Ilustrace C

Hlava přístroje je odjištěna.

2. Vyměňte hlavu přístroje.

Ilustrace D

Montáž otočných koleček

1. Vyjměte otočná kolečka z nádrže.
- Ilustrace D**
2. Otočte nádrž.
 3. Zatláčte otočná kolečka do otvorů ve dně nádrže až na doraz.
- Ilustrace E**
4. Otočte nádrž.

Nasazení hlavy přístroje

1. Nasadíte hlavu přístroje na nádrž.
 2. Vytáhněte držadlo nahoru.
- Hlava přístroje je zajištěna.
- Ilustrace F**

Instalace nádrže na čerstvou vodu

1. Vložte nádrž na čerstvou vodu dole.
2. Přitlačte nádrž na čerstvou vodu nahoře k hlavě přístroje.
3. Ujistěte se, že je nádrž na čerstvou vodu zajištěna na svém místě.

Ilustrace G

Připojení sací a rozprašovací hadice

1. Zapojte sací a rozprašovací hadici do přípojky na přístroji, obě části musí slyšitelně zacvaknout.
- Ilustrace H**
2. Namontujte příslušenství podle potřeby. Viz kapitola *Montáž příslušenství*.

Provoz

Montáž příslušenství

Montáž příslušenství pro extrakční čištění

Čištění podlah

Používejte mycí podlahovou hubici k čištění koberců nebo tvrdých podlah (s nástavcem na tvrdé podlahy).

1. Spojte trubice pro tepování a připojte je k sací hadici, všechny díly musí slyšitelně zacvaknout.

Ilustrace I

2. Nasadíte mycí podlahovou hubici na trubice pro tepování, dokud slyšitelně nezapadne na místo.

Upozornění

K čištění tvrdých podlah použijte nástavec na tvrdé podlahy.

- Nasadíte nástavec na tvrdé podlahy na mycí podlahovou hubici, dokud slyšitelně nezapadne na místo.
- Pryžová chlopeň směřuje dopředu, kartáčové štětiny dozadu.

Ilustrace J

Čištění čalounění

Podle potřeby použijte mycí hubici na čalounění nebo mycí štěrbinovou hubici pro čištění např. čalouněného nábytku a matrací.

- Nasadíte mycí hubici na čalounění nebo mycí štěrbinovou hubici na rukojeť sací hadice, až slyšitelně zapadne na místo.

Ilustrace K

Ilustrace L

Montáž příslušenství pro mokré a suché vysávání

1. Pro čištění podlahy spojte trubice pro tepování a připojte je k sací hadici, všechny díly musí slyšitelně zacvaknout.
- Ilustrace I**
2. Nasuňte podlahovou hubici na trubice pro tepování.
- Ilustrace M**

3. V závislosti na podlahové krytině a potřebách čištění dbejte na správné vložky a nastavení podlahové hubice.

Upozornění

Použití podlahové hubice s vložkami

- K čištění koberců použijte vložku pro koberce.
- K čištění zaschlých nečistot, tvrdých podlah nebo vody - použijte směsnou vložku (kartáčové lišty a pryžovou chlopeň).

Ilustrace N

Upozornění

Použití přepínatelné podlahové hubice

- Používejte výhradně k vysávání suchých nečistot.
- K čištění koberců použijte polohu se zasunutými kartáčovými lištami na spodní straně.
- K čištění tvrdých podlah použijte polohu s vysunutými kartáčovými lištami na spodní straně.

Ilustrace O

4. Pro čištění např. čalouněného nábytku nasuňte hubici na čalounění nebo štěrbinovou hubici přímo na rukojeť sací hadice.

Ilustrace P

Odpojení příslušenství

Odpojení příslušenství pro extrakční čištění

1. Odeberte nástavec na tvrdé podlahy mycí podlahové hubice.
- Ilustrace J**
2. Stiskněte tlačítko na odjištění a odpojte mycí podlahovou hubici od trubice pro tepování.
- Ilustrace J**
3. Stiskněte tlačítko na odjištění a odpojte trubice pro tepování od sebe.
- Ilustrace I**
4. Stiskněte tlačítko na odjištění mycí nebo štěrbinové hubice a odpojte ji od sací hadice.

Ilustrace K

Ilustrace L

Odpojení příslušenství pro mokré a suché vysávání

1. Odpojte podlahovou hubici od trubice pro tepování.
- Ilustrace M**
2. Stiskněte tlačítko na odjištění a odpojte trubice pro tepování.
- Ilustrace I**
3. Odpojte hubici na čalounění nebo štěrbinovou hubici od sací hadice.
- Ilustrace P**

Plnění nádrže na čerstvou vodu

POZOR

Použití nevhodných čistících prostředků může poškodit přístroj a vést k vyloučení záruky.

POZOR

Nádrž na čerstvou vodu musí být v přístroji pevně usazena.

Upozornění

V případě potřeby použijte k čištění textilu čistící prostředek KÄRCHER RM 519.

- Naplňte čistící prostředek a doplňte vodu.
- Celková kapacita je max. 4,0 l.

Upozornění

Nádrž na čerstvou vodu lze vyjmout za účelem plnění nebo ji naplnit přímo na přístroji.

Plnění nádrže na vodu přímo na přístroji

1. Vyklopte uzávěr nádrže nahoru.
2. Přidejte 100 - 200 ml čistíče koberců RM 519 (množství se může lišit v závislosti na stupni

znečištění) do nádrže na čerstvou vodu, doplňte vodu z vodovodu, nádrž nepřepĺňujte.

3 Uzavřete uzávěr nádrže.

Sejmutí nádrže na vodu pro doplnění

1. Demontujte nádrž na čerstvou vodu, viz kapitola *Demontáž nádrže na čerstvou vodu*.
2. Vyklopte uzávěr nádrže nahoru.
3. Plnění, viz "2" v případě "Plnění nádrže na vodu přímo na přístroji".

Ilustrace Q

4. Uzavřete uzávěr nádrže.
5. Namontujte nádrž na čerstvou vodu, viz kapitola *Instalace nádrže na čerstvou vodu*.

Zapnutí přístroje

Upozornění

Podle potřeby čištění lze funkci sání a rozprašování zapnout a používat samostatně nebo současně.

1. Zastrčte síťovou zástrčku do zásuvky.

Ilustrace R

2. Pro funkci sání zapněte přístroj stisknutím vypínače (poloha I).
Sací motor se spustí.

Ilustrace S

3. Chcete-li rozprašovat vodu s čisticím prostředkem, stiskněte spínač pro rozprašování.
Kontrolka na spínači se rozsvítí a čerpadlo se spustí.

Ilustrace T

4. Úplně uzavřete šoupátko pro externí přívod vzduchu.

Ilustrace U

Metody čištění

Tipy pro čištění

- Silně znečištěná místa nastříkejte předem a nechte čisticí roztok působit po dobu 5 až 10 minut.
- Vždy pracujte směrem od světla ke stínu (od okna ke dveřím).
- Vždy pracujte od vyčištěných k nečistým povrchům.
- Čím je povlak citlivější (orientální koberce, berberské koberce, čalounická textilie), tím nižší musí být koncentrace čisticího prostředku.
- Koberce z jutové tkaniny se mohou smršťovat a barvit, pokud se pracuje s příliš velkým množstvím vody.
- Po čištění za mokra kartáčujte mokré koberce ve směru vlasu (např. drhnutím nebo kartáčováním).
- Impregnace pro mokré čištění zabrání rychlému opětovnému znečištění textilního potahu.
- Nejprve očistěte povrchy, abyste se vyhnuli tlakovým bodům nebo korozi po započatém vysoušení nebo po umístění nábytku.
- Pro zlepšení výsledku čištění opláchněte předmět po použití čisticích prostředků čistou vodou.

Extrakční čištění

Upozornění

Teplá voda (maximálně 50 °C) zvyšuje účinek čištění.

Upozornění

K čištění používejte pouze čisticí prostředek RM 519 značky KÄRCHER.

POZOR

Nebezpečí při čištění

Nebezpečí poškození

Před použitím zařízení zkontrolujte na málo viditelném místě, zda předmět, který má být čistěn, má stálou barev a odolnost proti vodě.

POZOR

Přístroj používejte pouze na tvrdých podlahách s vodotěsným nátěrem, jako např. smaltované dlaždice nebo linoleum.

POZOR

Aby nedošlo k poškození filtračního sáčku, nepoužívejte filtrační sáček pro extrakční čištění.

1. Ujistěte se, že je odstraněn filtrační sáček.
2. Namontujte požadované příslušenství, viz kapitola *Montáž příslušenství*.
3. Naplňte nádrž na čerstvou vodu čisticím prostředkem a vodou, viz kapitolu *Plnění nádrže na čerstvou vodu*.
4. Zapněte přístroj (poloha I), viz kapitola *Zapnutí přístroje*.
Sací motor se spustí.

Ilustrace S

5. Úplně uzavřete šoupátko pro externí přívod vzduchu.

Ilustrace U

6. Stiskněte spínač pro rozprašování.
Kontrolka na spínači se rozsvítí a čerpadlo se spustí.

Ilustrace T

7. K rozstříkování čisticího roztoku použijte páku na rukojeti.

Ilustrace V

Nastříká se čisticí roztok.

8. Chcete-li postříkat velké plochy, nejprve použijte páčku na rukojeti a poté stiskněte pojistné tlačítko.

Ilustrace W

9. Jezděte po povrchu, který se má vyčistit, v překrývajících se dráhách. Hubici tahejte dozadu, netlačte ji.

Upozornění

Když je nádrž na odpadní vodu plná, plovák uzavře sací otvor a přístroj běží na vyšší otáčky a je hlučnější.

10. Po vyčištění přístroj vypněte (poloha O), viz kapitola *Vypnutí přístroje*.

Ilustrace S

Upozornění

Po vypnutí přístroje je v příslušenství pro extrakční čištění zbytková kapalina, která vytéká na podlahu. Pro vysátí této zbytkové kapaliny znovu krátce zapněte sací funkci přístroje a odstraňte zbytkovou kapalinu z podlahy.

11. Zapněte přístroj (poloha I), viz kapitola *Zapnutí přístroje* a vysajte zbytkovou kapalinu.

12. Přístroj znovu vypněte (poloha O), viz kapitola *Vypnutí přístroje*.

Ilustrace S

13. Vyprázdněte nádrž, viz kapitola *Vyprázdnění nádrže*.

Ilustrace Z

Lehké / Běžné znečištění pomocí jednokrokové metody

1. Stiskněte spínač pro rozprašování, viz kapitola *Extrakční čištění*
2. Rozprašte a současně vysajte čisticí roztok v jednom kroku.
3. Vypněte spínač pro rozprašování a vysajte zbytky čisticího roztoku.
4. Po vyčištění čalounění a koberců proveďte opětné následné čištění čistou a teplou vodou a případně impregnaci materiálu.

Silné znečištění nebo skvrny pomocí dvoukrokové metody

1. Stiskněte spínač pro rozprašování, viz kapitola *Extrakční čištění*
Ilustrace T
2. Naneste čisticí roztok a nechte jej působit 5-10 minut.
Funkce sání při tom zůstává vypnutá.
3. Po uplynutí doby působení očistěte povrch, jako by byl lehce/běžně znečištěný.
4. Po vyčištění čalounění a koberců proveďte opětne následné čištění čistou a teplou vodou a případně impregnaci materiálu.

Mokrý vysávání

POZOR

Poškození filtračního sáčku

Používáním filtračního sáčku při mokřém vysávání může dojít k jeho poškození.

Při mokřém vysávání nepoužívejte filtrační sáček.

1. Vyjměte filtrační sáček.
2. Namontujte požadované příslušenství, viz kapitola *Montáž příslušenství*.
3. Zapněte přístroj, viz kapitola *Zapnutí přístroje*.
Ilustrace S
4. Chcete-li nasát velké množství vody, zcela otevřete šoupátko pro externí přívod vzduchu.

Ilustrace X

Upozornění

- Když je nádrž na odpadní vodu plná, plovák uzavře sací otvor a přístroj běží na vyšší otáčky a je hlučnější.
5. Vyprázdněte nádrž, viz kapitola *Vyprázdnění nádrže*.

Suché vysávání

POZOR

Věcné škody způsobené vysáváním bez filtračního sáčku

Přístroj se může poškodit.

Při suchém vysávání pracujte s nasazeným filtračním sáčkem.

POZOR

Poškození patronového filtru

Při přechodu z vysávání za sucha na vysávání za mokra se může ucpat mokřý patronový filtr a stát se nepoužitelným.

Patronový filtr před vysáváním za sucha důkladně vysušte nebo jej vyměňte za suchý.

V případě potřeby patronový filtr vyměňte.

Upozornění

Nádrž a příslušenství musí být suché, jinak mohou ulpívat nečistoty.

1. Ujistěte se, že nádrž a příslušenství jsou suché.
2. Vložte filtrační sáček.
 - a Filtrační sáček úplně rozložte.
 - b Umístěte filtrační sáček na přípojku přístroje a pevně jej přitlačte.

Ilustrace AA

3. Namontujte požadované příslušenství, viz kapitola *Montáž příslušenství*.
4. Zapněte přístroj (poloha I), viz kapitola *Zapnutí přístroje*.
Ilustrace S
5. Nastavte sílu sání pomocí šoupátka pro externí přívod vzduchu.

Ilustrace Y

6. Vypněte přístroj, viz kapitola *Vypnutí přístroje*.

Ilustrace S

Vypnutí přístroje

1. Po ekstrakčním čištění stiskněte spínač pro rozprašování.
Čerpadlo se zastaví a kontrolka na spínači zhasne.
Ilustrace T
2. Stiskněte vypínač (poloha O).
Sací motor se zastaví.
Ilustrace S
3. Síťovou zástrčku vytáhněte ze zásuvky.

Vyprázdněte nádrž na čerstvou vodu

1. Demontujte nádrž na čerstvou vodu, viz kapitola *Demontáž nádrže na čerstvou vodu*.
2. Vyprázdnění nádrže na čerstvou vodu
3. Namontujte nádrž na čerstvou vodu, viz kapitola *Instalace nádrže na čerstvou vodu*.

Vyprázdnění nádrže

Upozornění

Když je nádrž plná, plovák uzavře sací otvor a přístroj běží na vyšší otáčky a je hlučnější. Ihned vypněte přístroj a vyprázdněte odpadní vodu.

1. Vypněte přístroj. Viz kapitola *Vypnutí přístroje*
2. Sejměte sací a rozprašovací hadici.
3. Sejměte hlavu přístroje, viz kapitola *Vyjmutí hlavy přístroje*.
4. Vyprázdněte nádrž.
Ilustrace Z
5. Nasadte hlavu přístroje, viz kapitola *Nasazení hlavy přístroje*.
6. Namontujte nádrž na čerstvou vodu, viz kapitola *Instalace nádrže na čerstvou vodu*.

Ukončení provozu

Upozornění

Aby ve vedení nezůstaly žádné částice čisticího prostředku a nečistot, proveďte po každém použití čištění (bez přidání čisticích prostředků).

1. Propláchněte rozprašovací vedení v přístroji.
 - a Naplňte nádrž na čerstvou vodu cca 1 litrem čisté vody.
 - b Stiskněte spínač pro rozprašování.
Kontrolka na spínači se rozsvítí a čerpadlo se spustí.
 - c Podržte rozprašovací/sací hadici nad odpadem, dokud čistá voda nevyteče.
2. Vypněte přístroj, viz kapitola *Vypnutí přístroje*.
3. Odpojení příslušenství, viz kapitola *Odpojení příslušenství*.
4. Chcete-li odstranit zbytkovou kapalinu z rozprašovací/sací hadice.
 - a Stiskněte tlačítko na odjištění a sejměte rozprašovací/sací hadici z přístroje.
 - b Stiskněte páku na rukojeti sací hadice a nechte kapalinu vytéct.

Ilustrace V

Upozornění

Aby kapalina mohla zcela vyschnout, neomotávejte stříkací/sací hadici k vyschnutí kolem přístroje.

Upozornění

- Aby v obytném prostoru nevznikaly louže (např. na kobercové podlaze, parketách), nechte zbývající kapalinu vytéct do vhodné nádoby (např. do umyvadla, kbelíku).
5. Opláchněte díly příslušenství jednotlivě pod tekoucí vodou a poté je nechte oschnout.

Upozornění

Jakákoli zbytková voda, která může být stále přítomna, může odkapávat, takže je nejlepší ji položit do sprchového koutku nebo do vany.

6. Vyprázdněte nádrž, viz kapitola *Vyprázdnění nádrže*.
7. Důkladně propláchněte nádrž čistou vodou.
8. V případě potřeby, např. v případě znečištěného sítka v nádrži na čerstvou vodu, nádrž na čerstvou vodu propláchněte čistou vodou, viz kapitola *Čištění sítka v nádrži na čerstvou vodu*.
9. Nechte přístroj otevřený za účelem osušení.
10. Po úplném osušení upevněte trubice pro tepování na držák příslušenství.
11. Přístroj skladujte na suchém místě zabezpečeném proti mrazu.

Péče a údržba

Obecné pokyny pro péči

- Přístroj a díly příslušenství z plastu ošetřujte komerčně dostupným čističem na plasty.
- Nádrž a příslušenství v případě potřeby vypláchněte vodou a před opětovným použitím vysušte.

Čištění patronového filtru

Upozornění

V případě potřeby opatrně otřete patronový filtr vlhkým hadříkem.

1. Odmontujte hlavu přístroje, viz kapitola *Nasazení hlavy přístroje*.
2. Filtr lze odjistit a vyjmout otočením směrem k symbolu .

Ilustrace AB

3. Filtr při čištění netřete ani nekartáčujte.
4. Před opětovným použitím nechte filtr úplně vyschnout.

Ilustrace AC

5. Opětovně vsazení patronového filtru:
 - Namontujte filtr na filtrační koš a otočte jím směrem k symbolu  a dbejte na správné připevnění.

Ilustrace AB

Čištění rozprašovací hubice

Upozornění

Pokud je rozprašovací paprsek nerovnoměrný, rozprašovací hubice z příslušenství pro extrakční čištění může být ucpaná zbytky a musí se vyčistit.

1. Chcete-li vyčistit mycí podlahovou hubici a mycí hubici na čalounění, uvolněte upevnění hubice otočením a vytáhněte ji spolu s rozprašovací hubicí.

Upozornění

O-kroužek/tesnící kroužek dobře uschovte a po vyčištění jej znovu nasadte.

Ilustrace AD

2. Zbytky v rozprašovací hubici očistěte pod tekoucí vodou.
3. Vložte rozprašovací hubici do úchyty hubice a otáčením ji znovu připevněte.
4. Zbytky v rozprašovací hubici mycí štěrbínové hubice očistěte pod tekoucí vodou.

Čištění sítka v nádrži na čerstvou vodu

Upozornění

Na dně nádrže na čerstvou vodu je sítko, na kterém se mohou usazovat částice nečistot a bránit tak průtoku vody.

Proto nádrž na čerstvou vodu pravidelně vypláchněte.

1. Demontujte nádrž na čerstvou vodu, viz kapitola *Demontáž nádrže na čerstvou vodu*.
 2. Vyčistěte sítko.
 - a Vyklopte uzávěr nádrže nahoru.
 - b Uvolněte zajištění.
 - c Vyměňte zahradní hadici z nádrže.
Sítko je umístěno na konci zahradní hadice.
 - d Sítko očistěte pod tekoucí vodou.
 3. Vypláchněte nádrž na čerstvou vodu čistou vodou.
- #### Ilustrace AE
4. Vložte sítko.
 5. Zajistěte nádrž na čerstvou vodu.
 6. Namontujte nádrž na čerstvou vodu, viz kapitola *Instalace nádrže na čerstvou vodu*.

Nápověda při poruchách

Z hubice nevytéká voda

Nádrž na čerstvou vodu je prázdná

- Doplněte nádrž na čerstvou vodu.

Sítko čerstvé vody je znečištěné,

- vyčistěte sítko čerstvé vody.

Nádrž na čerstvou vodu není správně nainstalována.

- Namontujte nádrž na čerstvou vodu správně.

Spojení mezi příslušenstvím a rozprašovací/sací hadicí není správné.

- Zajistěte správné spojení.

Vadné čerpadlo čisticího prostředku,

- obraťte se na zákaznický servis.

Nerovnoměrný rozprašovací paprsek

Rozprašovací hubice na příslušenství pro extrakční čištění je znečištěná.

- Vyčistěte rozprašovací hubici na příslušném příslušenství.

Nedostatečný sací výkon

Šoupátko pro externí přívod vzduchu je otevřené příliš.

- Uzavřete šoupátko pro externí přívod vzduchu.

Došlo k ucpaní příslušenství, sací hadice nebo trubice pro tepování.

- Odstraňte příčinu ucpaní.

Filtrační sáček je plný.

- Vyprázdněte filtrační sáček.

Filtrační vložka je znečištěná.

- Čištění patronového filtru

Patronový filtr je opotřebovaný.

- Vyměňte patronový filtr.

Čerpadlo čisticího prostředku je hlučné

Nádrž na čerstvou vodu je prázdná

- Doplněte nádrž na čerstvou vodu.

Záruka

V každé zemi platí záruční podmínky vydané naší příslušnou distribuční společností. Případné závady vašeho přístroje odstraníme bezplatně během záruční lhůty, pokud jsou zaviněny vadou materiálu nebo výrobní vadou. V případě uplatnění nároků ze záruky se prosím obraťte s dokladem o koupi na svého prodejce nebo na nejbližší autorizované pracoviště zákaznického servisu.

(Adresa viz zadní stranu)

Technické údaje

Elektrické pripojení

Kmitočet	Hz	50-60
Napätí	V	220-240
Síťové jistiění (se zpožděnou reakci)	A	10
Jmenovitý výkon	W	1000

Výkonnostní údaje přístroje

Max. objem náplně čerstvé vody l	4
Max. objem náplně odpadní vody l	4
Max. teplota čistícího roztoku (Teplota v max.)	°C 50

Rozměry a hmotnosti

Hmotnost (bez příslušenství)	kg	7,6
Délka x šířka x výška	mm	430x385 x535

Zjištěné hodnoty podle EN 60704-2-1

Hladina akustického tlaku	dB(A)	74
---------------------------	-------	----

Technické změny vyhrazeny.

Obsah

Všeobecné pokyny	108
Používání v súlade s účelom	108
Ochrana životného prostredia	108
Zákaznícky servis	108
Príslušenstvo a náhradné diely	108
Rozsah dodávky	108
Symboly na prístroji	108
Popis prístroja	109
Prevádzka	109
Ošetrovanie a údržba	112
Pomoc pri poruchách	113
Záruka	113
Technické údaje	113

Všeobecné pokyny



Pred prvým použitím prístroja si prečítajte tento originálny návod na obsluhu a priložené bezpečnostné pokyny. Riadte sa informáciami a pokynmi, ktoré sú v nich uvedené. Obidva dokumenty si uschovajte pre neskoršie použitie alebo pre nasledujúceho majiteľa.

- Pri nedodržaní pokynov uvedených v návodech na obsluhu môže dôjsť k poškodeniam prístroja a nebezpečenstvám pre obsluhujúcu osobu, resp. iné osoby.
- V prípade poškodenia počas prepravy okamžite informujte predajcu.
- Pri rozbaľovaní skontrolujte obsah balenia z hľadiska chýbajúceho príslušenstva alebo poškodenia.

Používání v súlade s účelom

Prístroj používajte výhradne v domácnostiach.

- Prístroj je určený na používanie vo funkcii extrakčného čistiaceho stroja na udržiavacie čistenie, resp. základné čistenie kobercových podlahovín s účinkom hĺbkového čistenia v súlade s opismi a bezpečnostnými pokynmi uvedenými v tomto návode na obsluhu.

- Tvrdé podlahy možno tiež čistiť pomocou nadstavca na tvrdé podlahy pre umývaciu podlahovú hubicu (je súčasťou rozsahu dodávky).
- S vhodným príslušenstvom (je súčasťou rozsahu dodávky) možno prístroj použiť aj ako mokry a suchý vysávač.

Ochrana životného prostredia



Obalové materiály sú recyklovateľné. Obaly zlikvidujte ekologickým spôsobom.



Elektrické a elektronické prístroje obsahujú cenné recyklovateľné materiály a často aj komponenty, akými sú napr. batérie, akumulátory alebo olej, ktoré môžu pri nesprávnej manipulácii alebo likvidácii predstavovať potenciálne nebezpečenstvo pre ľudské zdravie a životné prostredie. Tieto komponenty sú však potrebné pre správnu prevádzku prístroja. Prístroje označené týmto symbolom nesmú byť likvidované spolu s domovým odpadom.

Informácie o obsiahnutých látkach (REACH)

Aktuálne informácie o obsiahnutých látkach sú uvedené na: www.kaercher.de/REACH

Zákaznícky servis

V prípade otázok alebo porúch Vám s radosťou pomôže naša pobočka KÄRCHER.

Príslušenstvo a náhradné diely

Používajte len originálne príslušenstvo a originálne náhradné diely, pretože takéto komponenty zaručujú bezpečnú a bezporuchovú prevádzku zariadenia.

Informácie o príslušenstve a náhradných dieloch sa nachádzajú na stránke www.kaercher.com.

Rozsah dodávky

Rozsah dodávky zariadenia je znázornený na obale. Pri rozbaľovaní skontrolujte, či je obsah kompletný. V prípade chýbajúceho príslušenstva alebo pri výskyte poškodení spôsobených prepravou informujte Vášho predajcu.

Symboly na prístroji

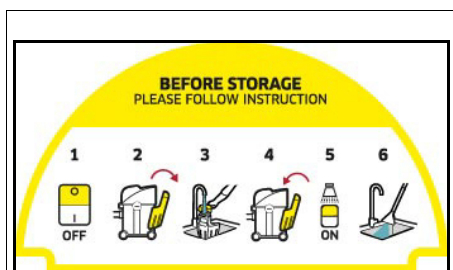

Na odkladacej ploche prístroja je nálepka, ktorá opisuje čistenie prístroja pred jeho uložením:

- 1 Vypnite prístroj.
- 2 Odoberte nádrž na čistú vodu.
- 3 Nádrž na čistú vodu vypláchnite cca 1 litrom čistej vody.
- 4 Vložte nádrž na čistú vodu.
- 5 Stlačte spínač rozprašovania.
- 6 Postrekovaciu vodu vypustíte do umývadla. Pozrite si aj kapitolu *Ukončenie prevádzky*.

Popis prístroja

V závislosti od zvoleného modelu sa vyskytujú rozdiely vo vybavení. Konkrétne vybavenie je popísané na obale zariadenia.

Obrázky sú uvedené na strane s grafikami.

Obrázok A

- ① Prípojka nasávacej hadice
- ② Prípojka rozprašovacej hadice
- ③ Hlava prístroja
- ④ Spínač na rozprašovanie vody a čistiaceho prostriedku
- ⑤ Zapínač/vysávač vysávania
- ⑥ Priehlbina rukoväti na hlave prístroja
- ⑦ Držadlo
- ⑧ Tlačidlo na odistenie nádrže na čistú vodu
- ⑨ Nádrž na čistú vodu
- ⑩ Uschovanie, sieťový pripojovací kábel
- ⑪ Sieťový pripojovací kábel so zástrčkou
- ⑫ Nádoba
- ⑬ Držiak pre nasávaciu trubicu
- ⑭ Otočné kolieska (5x)
- ⑮ Filtračné vrečko
- ⑯ Patrónový filter
- ⑰ Tepovacia hadica s rozprašovacou páčkou a aretačným tlačidlom
- ⑱ Tepovacie trubice 2 x 0,5 m (2x)
- ⑲ Umývacia podlahová hubica s nadstavcom na tvrdú podlahu
- ⑳ ** Umývacia hubica na čalúnenie
- ㉑ ** Umývacia štrbinová hubica
- ㉒ ** Hubica na podlahu so sponou s vložkou na kobercovú a tvrdú podlahu na mokré a suché vysávanie
- ㉓ ** Hubica na čalúnenie na suché vysávanie
- ㉔ ** Štrbinová hubica na suché vysávanie
- ㉕ ** Extra dlhá štrbinová hubica na suché vysávanie
- ㉖ ** Prepínacia hubica na kobercovú a tvrdú podlahu na suché vysávanie
- ㉗ ** Čistiaci prostriedok RM 519 (100 ml)
- ㉘ ** Čistiaci prostriedok RM 519 (1000 ml)

** V závislosti od variantu vybavenia

Uvedenie do prevádzky

Upozornenie

Ak chcete demontovať hlavu prístroja, musíte vopred odobrať nádrž na čistú vodu a držadlo sklopiť nabok.

Demontáž nádrže na čistú vodu

1. Stlačte tlačidlo na odblokovanie.
2. Odoberte nádrž na čistú vodu.

Obrázok B

Demontáž hlavy prístroja

1. Potiahnite držadlo dopredu.
Obrázok C
Hlava prístroja je odblokovaná.
2. Odoberte hlavu prístroja.
Obrázok D

Montáž otočných koliesok

1. Odstráňte otočné kolieska z nádrže.
Obrázok D
2. Otočte nádrž.
3. Zatlačte otočné kolieska až na doraz do otvorov v spodnej časti nádrže.
Obrázok E
4. Otočte nádrž.

Nasadenie hlavy prístroja

1. Hlavu prístroja nasadíte na nádrž.
2. Potiahnite držadlo nahor.
Hlava prístroja je zablokovaná.
Obrázok F

Montáž nádrže na čistú vodu

1. Vložte nádrž na čistú vodu zdola.
2. Zatlačte nádrž na čerstvú vodu nahor k hlave prístroja.
3. Dbajte na to, aby nádrž na čistú vodu zapadla.
Obrázok G

Prípojenie sacej a rozprašovacej hadice

1. Saciu a rozprašovaciu hadicu nasuňte na prípojku na prístroji, obe časti sa musia počuteľne zapadnúť.
Obrázok H
2. Príslušenstvo namontujte podľa potreby. Pozrite si kapitolu *Montáž príslušenstva*.

Prevádzka

Montáž príslušenstva

Montáž príslušenstva na vysávanie s umývaním

Čistenie podlahy

Umývaciu podlahovú hubicu používajte na kobercovú alebo tvrdú podlahu (s nadstavcom na tvrdú podlahu).

1. Spojte tepovacie trubice a pripojte ich k sacej hadici, všetky časti musia počuteľne zapadnúť.

Obrázok I

2. Nasuňte umývaciu podlahovú hubicu na tepovacie trubice, kým počuteľne nezapadne.

Upozornenie

Na čistenie tvrdých podláh použite nástavec na tvrdú podlahu.

- Nasuňte nástavec na tvrdú podlahu na umývaciu podlahovú hubicu, kým počuteľne nezapadne. Gumová hubica smeruje dopredu, keľové pásy dozadu.

Obrázok J

Čistenie čalúnených povrchov

V závislosti od požiadaviek použite umývaciu hubicu na čalúnenie alebo umývaciu štrbinovú hubicu na čistenie napríklad čalúnenia a matracov.

- Nasuňte umývaciu hubicu na čalúnenie alebo umývaciu štrbinovú dýzu na rukoväť sacej hadice, kým počuteľne nezapadne.

Obrázok K

Obrázok L

Montáž príslušenstva pre mokré a suché vysávanie

1. Na čistenie podláh spojte tepovacie trubice a pripojte ich k sacej hadici, všetky časti musia po-
čuteľne zapadnúť.

Obrázok I

2. Nasuňte hubicu na podlahu na tepovacie trubice.

Obrázok M

3. V závislosti od podlahovej krytiny a potreby čistenia dbajte na použitie správnych vložiek, resp. nastave-
ní.

Upozornenie

Používanie hubice na podlahu s vložkami

- Na čistenie kobercov používajte vložku na kobercové podlahy.
- Na čistenie suchých nečistôt, tvrdej podlahy alebo vody použite zmiešavaciu vložku (kefový pás a gumovú hubicu).

Obrázok N

Upozornenie

Používanie prepínateľnej podlahovej hubice

- Používajte ju iba na vysávanie suchých nečistôt.
 - Na čistenie kobercov použite polohu so zasunutými kefovými pásmi na spodnej strane.
 - Na čistenie tvrdých podláh použite polohu s vysunutými kefovými pásmi na spodnej strane.
- Obrázok O
4. Na čistenie napr. čalúneného nábytku, nasuňte hubicu na čalúnenie alebo štrbinovú hubicu priamo na rukoväť sacej hadice.

Obrázok P

Odpojenie príslušenstva

Odpojenie príslušenstva na vysávanie s umývaním

1. Odstráňte nadstavec na tvrdú podlahu umývacej podlahovej hubice.

Obrázok J

2. Stlačte tlačidlo na odblokovanie a odpojte umývaciu podlahovú hubicu od tepovacích trubic.

Obrázok J

3. Stlačte tlačidlo na odblokovanie a rozpojte tepovacie trubice.

Obrázok I

4. Stlačte tlačidlo na odblokovanie umývacej alebo štrbinovej hubice a odpojte ju od sacej hadice.

Obrázok K

Obrázok L

Odpojenie príslušenstva pre suché vysávanie

1. Odpojte hubicu na umývanie podlahy od tepovacej trubice.

Obrázok M

2. Stlačte tlačidlo na odblokovanie a rozpojte tepovacie trubice.

Obrázok I

3. Odpojte hubicu na čalúnenie alebo štrbinovú hubicu od sacej hadice.

Obrázok P

Naplnenie nádrže na čistú vodu

POZOR

Používanie nevhodných čistiacich prostriedkov môže poškodiť prístroj a viesť k vylúčeniu záruky.

POZOR

Nádrž na čistú vodu musí pevne sedieť v prístroji.

Upozornenie

Podľa potreby používajte na čistenie textilu čistiaci prostriedok KÄRCHER RM 519.

• Do nádrže nalejte čistiaci prostriedok a následne dolejte vodu.

• Celkový objem je max. 4,0 litra.

Upozornenie

Nádrž na čistú vodu možno na účely jej naplnenia vybrať. Alternatívne ju možno naplniť aj priamo na prístroji.

Naplnenie nádrže na vodu priamo na prístroji

1. Uzáver nádrže vyklopte nahor.

2. Pridajte 100 – 200 ml čistiaceho prostriedku na koberce RM 519 (množstvo vo môže líšiť v závislosti od stupňa znečistenia) do nádrže na čistú vodu, doplňte vodou z vodovodu, nádrž nepreplňajte.

3. Zatvorte uzáver nádrže.

Odobratie nádrže na vodu na účely jej naplnenia

1. Demontujte nádrž na čistú vodu, pozrite si kapitolu *Demontáž nádrže na čistú vodu.*

2. Uzáver nádrže vyklopte nahor.

3. Pre naplnenie si pozrite bod „2“ v časti „Naplnenie nádrže na vodu priamo na prístroji“

Obrázok Q

4. Zatvorte uzáver nádrže.

5. Namontujte nádrž na čistú vodu, pozrite si kapitolu *Montáž nádrže na čistú vodu.*

Zapnutie prístroja

Upozornenie

V závislosti od potreby čistenia sa môžu vysávacia a rozprašovacia funkcia zapínať a používať nezávisle od seba alebo súčasne.

1. Zasuňte sieťový zástrčku do zásuvky.

Obrázok R

2. Pre vysávaciu funkciu zapnite prístroj stlačením spínača zapnutia (poloha I). Spustí sa vysávací motor.

Obrázok S

3. Ak chcete rozprašovať vodu s čistiacim prostriedkom, stlačte spínač rozprašovania. Rozsvieti sa kontrolka na spínači a spustí sa čerpadlo.

Obrázok T

4. Úplne zatvorte vzduchovú klapku.

Obrázok U

Metódy čistenia

Tipy na čistenie

- Silne znečistené miesta najprv postriekajte a čistiaci roztok nechajte pôsobiť 5 až 10 minút.
- Vždy pracujte od svetla po tieň (od okna k dverám).
- Vždy pracujte od vyčistenej po nevyčistenú plochu.
- Čím je povlak citlivejší (orientálne koberce, berberské koberce, čalúnená tkanina), tým nižšiu koncentráciu čistiaceho prostriedku používajte.
- Pri príliš mokrej práci sa koberce so spodnou časťou z juty môžu zmršťovať a zafarbenie môže vyblednúť.
- Koberce s vysokým vlasom po čistení v mokrom stave vykefujte v smere vlasu (napr. vlasovou kefou alebo kefou).
- Impregnovanie po mokrom čistení zabraňuje rýchlemu opätovnému znečisteniu textilných povrchov.
- Na zabránenie vzniku tlakových bodov alebo škvrín od hrdze po vyčistenej ploche prechádzajte alebo nábytok umiestnite až po vyschnutí.
- Pre dosiahnutie lepšieho výsledku čistenia opláchnite predmet po použití čistiacich prostriedkov čistou vodou.

Rozprašovanie s odsávaním

Upozornenie

Teplá voda (maximálne 50 ° C) zvyšuje čistiaci účinok.

Upozornenie

Na čistenie používajte len čistiaci prostriedok RM 519 od spoločnosti KÄRCHER.

POZOR

Nebezpečenstvo spôsobené čistiacim roztokom

Nebezpečenstvo poškodenia

Pred použitím prístroja na nenápadnom mieste skontrolujte, či objekt, ktorý sa má vyčistiť, je stálofarebný a odolný voči vode.

POZOR

Prístroj používajte iba na tvrdých podlahách s vodotesným náterom, ako sú napr. smaltované dlaždice alebo linoleum.

POZOR

Aby ste predišli poškodeniu filtračného vrečka, nepoužívajte filtračné vrečko na rozprašovanie s odsávaním.

1. Uistite sa, že je filtračné vrečko odstránené.
2. Namontujte požadované príslušenstvo, pozrite si kapitolu *Montáž príslušenstva*.
3. Nádrž na čistú vodu naplňte čistiacim prostriedkom a vodou, pozrite si kapitolu *Naplnenie nádrže na čistú vodu*.
4. Zapnite prístroj, pozrite si kapitolu *Zapnutie prístroja*.

Spustí sa vysávací motor.

Obrázok S

5. Úplne zatvorte vzduchovú klapku.

Obrázok U

6. Stlačte spínač rozprašovania. Rozsvieti sa kontrolka na spínači a spustí sa čerpadlo.

Obrázok T

7. Na nastriekanie čistiaceho roztoku stlačte páčku na rukoväti.

Obrázok V

Čistiaci roztok sa nastrieka.

8. Ak chcete postriekať veľké plochy, najprv stlačte páčku na rukoväti a potom stlačte aretačné tlačidlo.

Obrázok W

9. Cez povrch, ktorý sa má vyčistiť, prechádzajte v prekrývajúcich sa dráhach. Hubicu pritom ťahajte smerom dozadu, netlačte ju.

Upozornenie

Ak je nádrž na znečistenú vodu plná, plavák zatvorí nasávací otvor a prístroj bude bežať so zvýšenými otáčkami a bude vydávať hlasný zvuk.

10. Po čistení vypnite prístroj (poloha O), pozrite si kapitolu *Vypnutie prístroja*.

Obrázok S

Upozornenie

Po vypnutí prístroja sa v umývacom vysávacom príslušenstve ešte stále nachádza zvyšková kvapalina, ktorá vyteká na podlahu. Na povysávanie tejto kvapaliny znova nakrátko zapnite funkciu vysávania na prístroji a odstráňte zvyškovú kvapalinu z podlahy.

11. Zapnite prístroj (poloha I), pozrite si kapitolu *Zapnutie prístroja*, a povysávajte zvyškovú kvapalinu.
12. Opäť vypnite prístroj (poloha O), pozrite si kapitolu *Vypnutie prístroja*.

Obrázok S

13. Vyprázdňte nádobu, pozrite si kapitolu *Vyprázdnenie nádrže*.

Obrázok Z

Lahké/normálne znečistenie s metódou jedného kroku

1. Stlačte spínač rozprašovania, pozrite si kapitolu *Rozprašovanie s odsávaním*.
- #### Obrázok T
2. Čistiaci roztok nastriekajte a súčasne povysávajte v jednom pracovnom kroku.
 3. Vypnite spínač rozprašovania a povysávajte zvyšok roztoku čistiaceho prostriedku.
 4. Čalúnenie a kobercovú podlahu po vyčistení dočistite čistou, teplou vodou a v prípade potreby naimpregnujte.

Silné znečistenie alebo škvŕny s dvojkrokovou metódou

1. Stlačte spínač rozprašovania, pozrite si kapitolu *Rozprašovanie s odsávaním*.
- #### Obrázok T
2. Naneste čistiaci roztok a nechajte ho pôsobiť 5 – 10 minút.
Funkcia vysávania zostáva pritom vypnutá.
 3. Po dobe pôsobenia vyčistite povrch ako pri miernom/normálnom znečistení.
 4. Čalúnenie a kobercovú podlahu po vyčistení dočistite čistou, teplou vodou a v prípade potreby naimpregnujte.

Mokrú vysávanie

POZOR

Poškodenie filtračného vrečka

Ak sa počas mokrého vysávania používa filtračné vrečko, môže sa poškodiť.

Pri mokrom vysávaní nepoužívajte filtračné vrečko.

1. Odstráňte filtračné vrečko.
 2. Namontujte požadované príslušenstvo, pozrite si kapitolu *Montáž príslušenstva*.
 3. Zapnite prístroj, pozri kapitolu *Zapnutie prístroja*.
- #### Obrázok S
4. Ak chcete vysávať veľké množstvo vody, úplne otvorte vzduchovú klapku.

Obrázok X

Upozornenie

Ak je nádrž na znečistenú vodu plná, plavák zatvorí nasávací otvor a prístroj bude bežať so zvýšenými otáčkami a bude vydávať hlasný zvuk.

5. Vyprázdňte nádobu, pozrite si kapitolu *Vyprázdnenie nádrže*.

Suché vysávanie

POZOR

Vecné škody v dôsledku vysávania bez filtračného vrečka

Prístroj sa môže poškodiť.

Pri suchom vysávaní vždy pracujte s vloženým filtračným vreckom.

POZOR

Poškodenie patrónového filtra

Pri prechode z mokrého na suché vysávanie sa mokrý patrónový filter môže zaseknúť a stane sa nepoužiteľným.

Pred suchým vysávaním patrónový filter dôkladne vysušte alebo ho nahraďte suchým filtrom.

V prípade potreby vymeňte patrónový filter.

Upozornenie

Nádrž a príslušenstvo musia byť suché, inak sa môže nečistota lepiť.

1. Zabezpečte, aby boli nádrž a príslušenstvo suché.
2. Vložte filtračné vrečko.

- Filtračné vrecko celkom rozložte.
- Filtračné vrecko nasadte na prípojku prístroja a pevne ho prilačte.

Obrázok AA

- Namontujte požadované príslušenstvo, pozrite si kapitolu *Montáž príslušenstva*.
- Zapnite prístroj, pozrite si kapitolu *Zapnutie prístroja*.

Obrázok S

- Nastavte silu nasávania pomocou vzduchovej klapky.

Obrázok Y

- Vypnite prístroj, pozrite si kapitolu *Vypnutie prístroja*.

Obrázok S

Vypnutie prístroja

- Po rozprašovaní s odsávaním stlačte spínač rozprašovania.
- Čerpadlo sa zastaví a kontrolka na spínači zhasne.

Obrázok T

- Stlačte vypínač (poloha O).
- Sací motor sa zastaví.

Obrázok S

- Sieťovú zástrčku vytiahnite zo zásuvky.

Vyprázdnenie nádrže na čistú vodu

- Demontujte nádrž na čistú vodu, pozrite si kapitolu *Demontáž nádrže na čistú vodu*.
- Vyprázdnenie nádrže na čistú vodu
- Namontujte nádrž na čistú vodu, pozrite si kapitolu *Montáž nádrže na čistú vodu*.

Vyprázdnenie nádrže

Upozornenie

Ak je nádrž plná, plavák zatvorí nasávací otvor a prístroj bude bežať so zvýšenými otáčkami a bude vydávať hlasný zvuk. Prístroj ihneď vypnite a vyprázdnite nádrž.

- Vypnite prístroj. Pozrite si kapitolu *Vypnutie prístroja*.
- Odstráňte saciu a rozprašovaciu hadicu.
- Odoberte hlavu prístroja, pozrite si kapitolu *Demontáž hlavy prístroja*.
- Vyprázdnite nádrž.

Obrázok Z

- Nasadte hlavu prístroja, pozrite si kapitolu *Nasadenie hlavy prístroja*.
- Namontujte nádrž na čistú vodu, pozrite si kapitolu *Montáž nádrže na čistú vodu*.

Ukončenie prevádzky

Upozornenie

Aby vo vedeniach nezostali žiadne častice čistiaceho prostriedku a nečistôt, po každom použití vykonajte čistenie (bez pridania čistiacich prostriedkov).

- Prepláchnite rozprašovacie hadice v prístroji.
 - Nádrž na čistú vodu vypláchnite cca 1 litrom čistej vody.
 - Stlačte spínač rozprašovania. Rozsvieti sa kontrolka na spínači a spustí sa čerpadlo.
 - Držte rozprašovaciu/saciu hadicu nad odtokom, kým sa nevyčerpá čistá voda.
- Vypnite prístroj, pozrite si kapitolu *Vypnutie prístroja*.
- Odpojte príslušenstvo, pozrite si kapitolu *Odpojenie príslušenstva*.
- Odstráňte zvyškovú kvapalinu z rozprašovacej/sacej hadice.

- Stlačte tlačidlo na odblokovanie a rozprašovaciu/saciu hadicu odoberte z prístroja.

- Stlačte páčku na rukoväti sacej hadice a nechajte kvapalinu odtečť.

Obrázok V

Upozornenie

Aby mohla kvapalina mohla úplne vyschnúť, tak rozprašovaciu/saciu hadicu pre vyschnutie nenavijajte okolo prístroja.

Upozornenie

Aby v obývacej oblasti (napr. na koberecovej podlahe, parketách) nevznikli žiadne kaluže, tak zvýšnú kvapalinu nechajte odtečť do vhodnej nádrže (napr. umývadlo, vedro).

- Diely príslušenstva jednotlivito čistite pod tečúcou vodou a nechajte následne vyschnúť.

Upozornenie

Prípadná zvyšková voda môže kvapkať von, preto bude najlepšie, keď ich položíte do sprchovacej vaničky, resp. vane.

- Vyprázdnite nádobu, pozrite si kapitolu *Vyprázdnenie nádrže*.
- Nádrž dôkladne vypláchnite čistou vodou.
- V prípade potreby, napríklad ak je znečistené sitko v nádrži na čistú vodu, prepláchnite nádrž na čistú vodu čistou vodou, pozrite si kapitolu *Čistenie sitka v nádrži na čistú vodu*.
- Prístroj nechajte otvorený, aby sa vysušil.
- Po úplnom vyschnutí pripevnite tepovacie trubice k držiaku príslušenstva.
- Prístroj skladujte v suchých priestoroch chránených pred mrazom.

Ošetrovanie a údržba

Všeobecné pokyny pre ošetrovanie

- Prístroj a diely príslušenstva z plastu ošetrte bežným čistiacim prostriedkom na plasty.
- V prípade potreby nádrž a príslušenstvo vypláchnite vodou a vysušte pred ďalším použitím.

Čistenie patrónového filtra

Upozornenie

V prípade potreby jemne utrite patrónový filter vlhkou utierkou.

- Demontujte hlavu prístroja, pozrite si kapitolu *Nasadenie hlavy prístroja*.
- Filter je možné otočením v smere symbolu  odistiť a odobrať.

Obrázok AB

- Pri čistení patrónový filter nedrhňte ani nečistite kefou.
- Pred opätovným použitím nechajte filter úplne vysušiť.

Obrázok AC

- Opätovné vloženie patrónového filtra:
 - Filter namontujte na filtračný kôš, otáčajte v smere symbolu  a dbajte na správne upevnenie.

Obrázok AB

Čistenie rozprašovacej dýzy

Upozornenie

Ak je striekaný prúd nerovnomerný, rozprašovacia dýza umývacieho vysávacieho príslušenstva môže byť upchatá zvyškami a musí sa vyčistiť.

- Na čistenie umývacej podlahovej hubice a umývacej hubice na čalúnenie otočením uvoľnite

upevnenie hubice a vytiahnite ho spolu s rozprašovačou dýzou.

Upozornenie

O-krúžok/tesniaci krúžok dobre uschovajte a po vyčistení ho opäť nasadte.

Obrázok AD

- Zvyšky v rozprašovačej dýze vypláchnite tečúcou vodou.
- Vložte rozprašovačiu dýzu do upevnenia a znova ju upevnite otáčaním.
- Zvyšky v rozprašovačej dýze umývacej štrbinovej hubice vypláchnite tečúcou vodou.

Čistenie sitka v nádrži na čistú vodu

Upozornenie

Na dne nádrže na čistú vodu sa nachádza sitko, na ktorom sa môžu usádzať častičky nečistôt, ktoré môžu následne brániť prietoku vody.

Z tohto dôvodu pravidelne vyplachujte nádrž na čistú vodu.

- Demontujte nádrž na čistú vodu, pozrite si kapitolu *Demontáž nádrže na čistú vodu*.
- Vyčistite sitko.
 - Uzáver nádrže vyklepte nahor.
 - Uvoľnite blokovanie.
 - Odstráňte hadicu na vodu z nádrže.
Sitko sa nachádza na konci hadice na vodu.
 - Sitko očistite pod tečúcou vodou.
- Nádrž na čistú vodu vypláchnite čistou vodou.

Obrázok AE

- Vložte sitko.
- Zaistite nádrž na čistú vodu.
- Namontujte nádrž na čistú vodu, pozrite si kapitolu *Montáž nádrže na čistú vodu*.

Pomoc pri poruchách

Z dýzy nevyteká žiadna voda

Prázdna nádrž na čistú vodu

- Naplňte nádrž na čistú vodu.

Sitko na čistú vodu je znečistené,

- Vyčistite sitko na čistú vodu.

Nádrž na čerstvú vodu nie je správne namontovaná.

- Správne namontujte nádrž na čistú vodu.

Spojenie medzi príslušenstvom a rozprašovačou/sačou hadicou nie je správne.

- Zapojte ich správne.
- Poškodené čerpadlo čistiaceho prostriedku,
● poverte zákaznícky servis.

Nerovnomerný striekaný prúd

Rozprašovačia dýza na príslušenstve na vysávanie s umývaním je znečistená.

- Vyčistite rozprašovačiu dýzu na danom príslušenstve.

Nedostatočný sací výkon

Vzduchová klapka je príliš otvorená.

- Zatvorte vzduchovú klapku.

Príslušenstvo, sacia hadica alebo tepovacie trubice sú upchaté.

- Odstráňte upchatie.
- Filtračné vrečko je plné.
● Vyprázdnite filtračné vrečko.
- Znečistená filtračná vložka.
● Čistenie patrónového filtra

Patrónový filter je opotrebovaný.

- Vymeňte patrónový filter.

Hlučné čerpadlo čistiaceho prostriedku

Prázdna nádrž na čistú vodu

- Naplňte nádrž na čistú vodu.

Záruka

V každej krajine platia záručné podmienky vydané našou príslušnou distribučnou spoločnosťou. Prípadné poruchy vášho prístroja odstránime v rámci záručnej doby zadarmo, pokiaľ ich príčinou boli materiálové alebo výrobné chyby. Pri uplatňovaní záruky sa spolu s dokladom o kúpe obráťte na svojho predajcu alebo na najbližšie autorizované servisné stredisko. (adresa je uvedená na zadnej strane)

Technické údaje

Elektrická prípojka

Frekvencia	Hz	50-60
Napätie	V	220-240
Zaistenie siete (zotrvačné)	A	10
Menovitý výkon	W	1000

Výkonové údaje prístroja

Max. objem čistej vody	l	4
Max. objem znečistenej vody	l	4
Max. teplota čistiaceho roztoku (T °C in max.)		50

Rozmery a hmotnosti

Hmotnosť (bez príslušenstva)	kg	7,6
Dĺžka x šírka x výška	mm	430x385 x535

Zistené hodnoty podľa EN 60704-2-1

Hladina akustického tlaku	dB(A)	74
---------------------------	-------	----

Technické zmeny vyhradené.

Kazalo

Splošni napotki.....	113
Namenska uporaba.....	114
Zaščita okolja.....	114
Servisna služba.....	114
Pribor in nadomestni deli.....	114
Obseg dobave.....	114
Simboli na napravi.....	114
Opis naprave.....	114
Obratovanje.....	115
Nega in vzdrževanje.....	118
Pomoč pri motnjah.....	118
Garancija.....	119
Tehnični podatki.....	119

Splošni napotki



Pred prvo uporabo naprave preberite ta originalna navodila za uporabo in priložena varnostna navodila ter jih upoštevajte.

Obe knjžici shranite za poznejšo uporabo ali za naslednjega uporabnika.

- Neupoštevanje navodil za uporabo lahko povzroči škodo na napravi in nevarnosti za upravljavca ter druge osebe.
- Če opazite poškodbe, ki so nastale med transportom, takoj obvestite prodajalca.
- Ko vzamete vsebino paketa iz embalaže, preverite, ali manjka pribor in ali je vsebina poškodovana.

Namenska uporaba

Napravo uporabljajte izključno v zasebnem gospodinjstvu.

- V skladu z opisi in varnostnimi napotki v teh navodilih za uporabo je naprava namenjena za uporabo kot razpršilno čistilo za vzdrževanje ali osnovno čiščenje preprog z globinskim čistilnim učinkom.
- Trda tla lahko očistite tudi z nastavkom za trda tla za talno šobo (v obsegu dobave).
- Z ustreznim priborom (v obsegu dobave) lahko napravo uporabljate tudi kot sesalnik za mokro in suho sesanje.

Zaščita okolja



Pakirni material je mogoče reciklirati. Embalažo odstranite na okolju varen način.



Električne in elektronske naprave vsebujejo dragocene materiale z možnostjo recikliranja, pogosto pa tudi sestavne dele, kot so baterije, akumulatorske baterije ali olja, ki lahko pri napačni uporabi ali napačnem odstranjevanju škodujejo zdravju ljudi in okolju. Navedeni sestavni deli so kljub temu potrebni za pravilno delovanje naprave. Naprav, označenih s tem simbolom, ne smete odvreči med gospodinjenske odpadke.

Napotki o sestavinah (REACH)

Aktualne informacije najdete na spletnem naslovu: www.kaercher.de/REACH

Servisna služba

V primeru vprašanj ali motenj v delovanju vam z veseljem pomaga naša podružnica KÄRCHER.

Pribor in nadomestni deli

Uporabljajte samo originalni pribor in originalne nadomestne dele, ki zagotavljajo varno in nemoteno delovanje naprave.

Informacije o priboru in nadomestnih delih najdete na spletnem naslovu www.kaercher.com.

Obseg dobave

Obseg dobave je upodobljen na embalaži. Pri odstranjevanju embalaže preverite, ali je vsebina popolna. Če manjka pribor ali če so med transportom nastale poškodbe, obvestite prodajalca.

Simboli na napravi



Na površini za odlaganje naprave je nalepka, ki opisuje čiščenje naprave pred shranjevanjem:

- 1 Izklopite napravo.
- 2 Odstranite rezervoar za svežo vodo.
- 3 Rezervoar za svežo vodo napolnite s pribl. 1 litrom čiste vode.
- 4 Vstavite rezervoar za svežo vodo.
- 5 Pritisnite stikalo za pršenje
- 6 Pustite, da pršilna voda v pomivalnem koritu odteče.

Glejte tudi poglavje *Konec uporabe*

Opis naprave

Oprema se razlikuje glede na izbrani model. Konkretna oprema je opisana na embalaži naprave. Glejte slike na strani s slikami.

Slika A

- ① Prikluček sesalne gibke cevi
- ② Prikluček pršilne gibke cevi
- ③ Glava naprave
- ④ Stikalo za razprševanje vode in čistilna
- ⑤ Stikalo za vklop/izklop sesanja
- ⑥ Prijemna vdolbina na glavi naprave
- ⑦ Nosilni ročaj
- ⑧ Tipka za sprostitve rezervoarja za svežo vodo
- ⑨ Rezervoar za svežo vodo
- ⑩ Shranjevanje, omrežni priključni kabel
- ⑪ Omrežni priključni kabel z omrežnim vtičem
- ⑫ Posoda
- ⑬ Držalo sesalne cevi in pribor
- ⑭ Krmilna kolesca (5x)
- ⑮ Filtrirna vrečka
- ⑯ Patronske filter
- ⑰ Pršilna sesalna gibka cev s pršilno ročico in tipko za zaklepanje
- ⑱ Pršilne sesalne cevi 2 x 0,5 m (2x)
- ⑲ Šoba za pranje tal z nastavkom za trda tla
- ⑳ ** Šoba za pranje blazin
- ㉑ ** Šoba za pranje fug

- ②② ** Priključna talna šoba z nastavkom za preproge in trda tla za mokro in suho sesanje
- ②③ ** Šoba za blazine za suho sesanje
- ②④ ** Šoba za fuge za suho sesanje
- ②⑤ ** Izjemno dolga šoba za fuge za suho sesanje
- ②⑥ ** Preklopna talna šoba za preproge in trda tla za suho sesanje
- ②⑦ ** Čistilo RM 519 (100 ml)
- ②⑧ ** Čistilo RM 519 (1000 ml)

** odvisno od različice opreme

Zagon

Napotek

Če želite odstraniti glavo naprave, morate najprej odstraniti rezervoar za svežo vodo in zložiti nosilni ročaj na stran.

Odstranjevanje rezervoarja za svežo vodo

1. Pritisnite deblokirno tipko.
2. Odstranite rezervoar za svežo vodo.

Slika B

Odstranjevanje glave naprave

1. Povlecite nosilni ročaj naprej.
2. Odstranite glavo naprave.

Slika C

Glava naprave je odklenjena.

Slika D

Namestitev krmilnih kolesc

1. Vzemite krmilna kolesca iz posode.
2. Obrnite posodo.
3. Krmilna kolesca potisnite v odprtine na dnu posode do omejevalnika.
4. Obrnite posodo.

Slika D

Obrnite posodo.

Krmilna kolesca potisnite v odprtine na dnu posode do omejevalnika.

Slika E

Namestitev glave naprave

1. Glavo naprave postavite na posodo.
2. Nosilni ročaj povlecite navzgor.

Glava naprave je zaklenjena.

Slika F

Vgradnja rezervoarja za svežo vodo

1. Spodaj vstavite rezervoar za svežo vodo.
2. Zgornji del rezervoarja za svežo vodo pritisnite na glavo naprave.
3. Prepričajte se, da rezervoar za svežo vodo zaskoči.

Slika G

Priključitev sesalne in pršilne gibke cevi

1. Pritrdite sesalno in pršilno gibko cev na priključek na napravi; oba dela se morata slišno zaskočiti.
2. Po potrebi namestite pribor. Glejte poglavje *Montaža pribora*.

Slika H

Obratovanje

Montaža pribora

Montaža pribora za pralno sesanje

Čiščenje tal

Šobo za pranje tal uporabite za čiščenje preprog ali trdih tal (z nastavkom za trda tla).

1. Vstavite pršilne sesalne cevi eno v drugo in jih povežite s sesalno gibko cevjo; vsi deli morajo slišno zaskočiti.

Slika I

2. Šobo za pranje tal pritrdite na pršilno sesalno cev, da slišno zaskoči.

Napotek

Za čiščenje trdih tal uporabite nastavek za trda tla.

- Nastavek za trda tal pritrdite na šobo za pranje tal, da slišno zaskoči. Gumijasto tesnilo je obrnjeno naprej, krtače pa nazaj.

Slika J

Čiščenje oblazinenih površin

Glede na potrebe šobo za pranje blazin ali šobo za pranje fug uporabite za čiščenje npr. blazin in vzmetnic.

- Šobo za pranje blazin ali šobo za pranje fug pritrdite na ročaj sesalne gibke cevi, da se zaskoči.

Slika K

Slika L

Namestitev pribora za mokro in suho sesanje

1. Za čiščenje tal vstavite pršilne sesalne cevi eno v drugo in jih povežite s sesalno gibko cevjo; vsi deli morajo slišno zaskočiti.

Slika I

2. Talno šobo potisnite na pršilno sesalno cev.

Slika M

3. Glede na talno oblogo in potrebe po čiščenju se prepričajte, da uporabljate ustrezne nastavke ali nastavitve za talno šobo.

Napotek

Uporaba talne šobe z nastavki

- Za čiščenje preprogaste talne obloge uporabite nastavek za preproge.
- Za čiščenje suhe umazanije, trdih tal ali vode uporabite mešalni nastavek (trakovi krtače in gumijaste ustrnice).

Slika N

Napotek

Uporaba preklopne talne šobe

- Uporabljajte samo za sesanje suhe umazanije.
- Za čiščenje preprogaste talne obloge uporabite položaj z izvlečenimi trakovi krtače na spodnji strani.
- Za čiščenje trdih tal uporabite položaj z izvlečenimi trakovi krtače na spodnji strani.

Slika O

4. Če želite na primer očistiti oblazinjeno pohištvo, potisnite šobo za blazine ali šobo za fuge neposredno na ročaj sesalne gibke cevi.

Slika P

Odstranjevanje pribora

Odstranjevanje pribora za pralno sesanje

1. S šobe za trda tla odstranite šobo za trda tla.
2. Pritisnite tipko za odpahnitev in odstranite šobo za pranje tal s pršilnih sesalnih cevi.
3. Pritisnite tipko za odpahnitev in ločite pršilne sesalne cevi eno od druge.
4. Pritisnite tipko za odpahnitev na pralni šobi ali šobi za fuge in jo odstranite od sesalne gibke cevi.

Slika J

Pritisnite tipko za odpahnitev in odstranite šobo za pranje tal s pršilnih sesalnih cevi.

Slika J

3. Pritisnite tipko za odpahnitev in ločite pršilne sesalne cevi eno od druge.

Slika I

4. Pritisnite tipko za odpahnitev na pralni šobi ali šobi za fuge in jo odstranite od sesalne gibke cevi.

Slika K

Slika L

Odstranitev pribora za suho sesanje

1. Talno šobo ločite od sesalne cevi.
Slika M
2. Pritisnite tipko za odpahnitev in ločite pršilne sesalne cevi.
Slika I
3. Odstranite šobo za blazine ali šobo za fuge s sesalne gibe cevi.
Slika P

Polnjenje rezervoarja za svežo vodo

POZOR

Uporaba neprimernih čistil lahko napravo poškoduje in na koncu privede tudi do izključitve garancijskih storitev.

POZOR

Rezervoar za svežo vodo mora biti trdno nameščen v napravi.

Napotek

Po potrebi za čiščenje tekstila uporabite čistilo

KÄRCHER RM 519.

- Vlijte čistilo in ga napolnite z vodo.
- Celotna količina polnjenja znaša največ 4,0 litra.

Napotek

Rezervoar za svežo vodo lahko odstranite in ga napolnite ali pa ga napolnite neposredno na enoti.

Polnjenje rezervoarja za vodo neposredno na napravi

1. Zapiralo rezervoarja za gorivo odprite navzgor.
2. V rezervoar za svežo vodo vlijte 100–200 ml čistila za preproge RM 519 (količina se lahko razlikuje glede na stopnjo umazanije) in ga napolnite z vodo iz pipe, ne prelivajte.
3. Zaprite zapiralo rezervoarja za gorivo.

Odstranitev rezervoarja za vodo zaradi polnjenja

1. Odstranite rezervoar za svežo vodo, glejte poglavje *Odstranjevanje rezervoarja za svežo vodo*.
2. Zapiralo rezervoarja za gorivo odprite navzgor.
3. Polnjenje, glejte "2" pri "Polnjenje rezervoarja za vodo neposredno na napravi".

Slika Q

4. Zaprite zapiralo rezervoarja za gorivo.
5. Namestite rezervoar za svežo vodo, glejte poglavje *Vgradnja rezervoarja za svežo vodo*.

Vklop naprave

Napotek

Glede na potrebe čiščenja lahko funkcijo sesanja in pršenja vklopite ter uporabljate samostojno ali hkrati.

1. Priključite električni vtič v vtičnico.
Slika R
2. Če želite vklopiti napravo za funkcijo sesanja, pritisnite stikalo za vklop (položaj I).
Vključite se sesalni motor.
Slika S
3. Pritisnite stikalo za pršenje za pršenje vode s čistilom.
Prižge se lučka na stikalu in zažene se črpalka.
Slika T
4. Popolnoma zaprite zračni drsnik.
Slika U

Metode čiščenja

Nasveti za čiščenje

- Zelo umazana območja predhodno napršite in pustite, da raztopina čistila deluje od 5 do 10 minut.
- Vedno čistite od osvetljenih proti senčnim površinam (od okna proti vratom).

- Vedno čistite od očiščenih proti neočiščenim površinam.
- Čim občutljivejša je obloga (orientalske in berberske preproge, oblazinjene površine), tem nižjo koncentracijo čistila uporabite.
- Preprogaste talne obloge s hrbtno stranjo iz jute se pri mokrem čiščenju lahko skrčijo in razbarvajo.
- Preproge z visokim florum po čiščenju v mokrem stanju skrtačite v smeri flora (npr. z metlo s florum ali s krtačo na držalu).
- Impregniranje po mokrem čiščenju prepreči, da bi se tekstilna obloga hitro ponovno umazala.
- Da preprečite nastanek odtisov ali rjastih madežev, počakajte, da se očiščena površina povsem posuši, preden nanjo postavite pohištvo ali začnete hoditi po njej.
- Če želite izboljšati rezultat čiščenja, po uporabi čistil predmet sperite s čisto vodo.

Pršilno sesanje

Napotek

Topla voda (največ 50 °C) poveča učinek čiščenja.

Napotek

Za čiščenje uporabljajte samo čistilo RM 519 podjetja KÄRCHER.

POZOR

Nevarnost zaradi raztopine čistila

Nevarnost poškodovanja

Pred uporabo naprave na neopaznem mestu preverite barvno obstojnost in voodopornost predmeta, ki ga želite očistiti.

POZOR

Napravo uporabljajte samo na trdih tleh z voodopornim premazom, kot so npr. emajlirane ploščice ali linolej.

POZOR

Da ne bi poškodovali filtrirne vrečke, ne uporabljajte filtrirne vrečke za sesanje s pršenjem.

1. Prepričajte se, da je filtrirna vrečka odstranjena.
2. Namestite želeni pribor, glejte poglavje *Montaža pribora*.
3. Rezervoar za svežo vodo napolnite s čistilom in vodo, glejte poglavje *Polnjenje rezervoarja za svežo vodo*.
4. Vključite napravo (položaj I), glejte poglavje *Vklop naprave*.
Vključite se sesalni motor.
Slika S
5. Popolnoma zaprite zračni drsnik.
Slika U
6. Pritisnite stikalo za pršenje.
Prižge se lučka na stikalu in zažene se črpalka.
Slika T
7. Za pršenje raztopine čistila pritisnite ročico na ročaju.
Slika V
Raztopina čistila se razprši.
8. Če želite razpršiti večje površine, najprej pritisnite ročico na ročaju in nato tipko za zaklepanje.
Slika W
9. Talno šobo premikajte po površini, ki jo želite očistiti. Poti premikov talne šobe naj se prekrivajo. Šobo vlecite nazaj, ne potiskajte.

Napotek

Če je posoda za umazano vodo polna, plovec zapre sesalno odprtino, število vrtljajev v napravi je večje, poveča se glasnost.

10. Po čiščenju napravo izklopite (položaj O), glejte poglavje *Izklop naprave*.

Slika S

Napotek

Po izklopu naprave je v priboru za sesalno pranje ostane tekočina, ki izteka na tla. Če želite posesati preostalo tekočino, ponovno za kratek čas vklopite funkcijo sesanja naprave in odstranite preostalo tekočino s tal.

11. Vklopite napravo (položaj I), glejte poglavje *Vklop naprave* in posesajte preostalo tekočino.

12. Ponovno izklopite napravo (položaj O), glejte poglavje *Izklop naprave*.

Slika S

13. Izpraznite posodo, glejte poglavje *Praznjenje posode*.

Slika Z

Lahka /običajna umazanija z enostopenjsko metodo

1. Pritisnite stikalo za pršenje, glejte poglavje *Pršilno sesanje*
Slika T
2. Raztopino čistila razpršite in hkrati posesajte v enem koraku.
3. Izklopite stikalo za pršenje in posesajte preostalo raztopino čistila.
4. Po čiščenju dodatno očistite oblažinjeno in prepro-gasto talno oblogo s čisto toplo vodo in po želji impregnirajte.

Močna umazanija ali madeži z dvostopenjsko metodo

1. Pritisnite stikalo za pršenje, glejte poglavje *Pršilno sesanje*
Slika T
2. Nanesite čistilno raztopino in pustite delovati od 5 do 10 minut.
Funkcija sesanja ostane izklopljena.
3. Po izteku časa učinkovanja površino očistite kot pri lahki/običajni umazaniji.
4. Po čiščenju dodatno očistite oblažinjeno in prepro-gasto talno oblogo s čisto toplo vodo in po želji impregnirajte.

Mokro sesanje

POZOR

Poškodba filtrirne vrečke

Če filtrirno vrečko uporabljate za mokro sesanje, se lahko poškoduje.

Pri mokrem sesanju ne uporabljajte filtrirne vrečke.

1. Odstranite filtrirno vrečko.
2. Namestite želeni pribor, glejte poglavje *Montaža pribora*.
3. Vklopite napravo, glejte poglavje *Vklop naprave*.
Slika S
4. Če želite posesati večje količine vode, popolnoma odprite zračni drsnik.
Slika X

Napotek

Če je posoda za umazano vodo polna, plovec zapre sesalno odprtino, število vrtljajev v napravi je večje, poveča se glasnost.

5. Izpraznite posodo, glejte poglavje *Praznjenje posode*.

Suho sesanje

POZOR

Poškodbe materiala zaradi sesanja brez filtrirne vrečke

Naprava se lahko poškoduje.

Pri suhem sesanju vedno uporabljajte filtrirno vrečko.

POZOR

Poškodovanje filtrske patrone

Pri preklopu z mokrega na suho sesanje se lahko potroši mokra filtrska patrona, ki ni več uporabna.

Filtrsko patrono pred suhim sesanjem dobro posušite ali jo zamenjajte s suho patrono.

Po potrebi zamenjajte filtrsko patrono.

Napotek

Posoda in pribor morajo biti suhi, sicer se na njih lahko prilepi umazanija.

1. Prepričajte se, da so posoda in pribor suhi.
2. Vstavite filtrirno vrečko.
 - a. Filtrsko vrečko popolnoma razgrnite.
 - b. Na priključek naprave namestite filtrirno vrečko in jo močno pritisnite.

Slika AA

3. Namestite želeni pribor, glejte poglavje *Montaža pribora*.

4. Vklopite napravo (položaj I), glejte poglavje *Vklop naprave*.

Slika S

5. Z zračnim drsnikom uravnajte moč sesanja.

Slika Y

6. Za izklop naprave glejte poglavje *Izklop naprave*.

Slika S

Izklop naprave

1. Po pršilnem sesanju pritisnite stikalo za pršenje. Črpalka se zaustavi, lučka na stikalu in zažene se črpalka pa več ne sveti.

Slika T

2. Pritisnite stikalo za izklop (položaj O).

Sesalni motor se zaustavi.

Slika S

3. Izvlecite električni vtič iz omrežne vtičnice.

Praznjenje posode za svežo vodo

1. Odstranite rezervoar za svežo vodo, glejte poglavje *Odstranjevanje rezervoarja za svežo vodo*.
2. Praznjenje posode za svežo vodo
3. Namestite rezervoar za svežo vodo, glejte poglavje *Vgradnja rezervoarja za svežo vodo*.

Praznjenje posode

Napotek

Če je posoda polna, plovec zapre sesalno odprtino, število vrtljajev v napravi je večje, poveča se glasnost. Takoj izklopite napravo in odstranite umazano vodo.

1. Izklopite napravo. Glejte poglavje *Izklop naprave*
2. Odstranite sesalno in pršilno gibko cev.
3. Odstranite glavo naprave, glejte poglavje *Odstranjevanje glave naprave*.
4. Izpraznite posodo.
Slika Z
5. Namestite glavo naprave, glejte poglavje *Namestitev glave naprave*.
6. Namestite rezervoar za svežo vodo, glejte poglavje *Vgradnja rezervoarja za svežo vodo*.

Konec uporabe

Napotek

Da v ceveh ne bi ostali delci čiščenja in umazanije, po vsaki uporabi opravite čiščenje (brez dodajanja čistil).

1. Izplaknite pršilne cevi v napravi.
 - a Rezervoar za svežo vodo napolnite s pribl. 1 litrom čiste vode.
 - b Pritisnite stikalo za pršenje. Prižge se lučka na stikalu in zažene se črpalka.
 - c Pršilno/sesalno gibko cev držite nad odtokom, dokler se čista voda ne izprazni.
2. Za izklop naprave glejte poglavje *Izklop naprave*.
3. Odstranite pribor, glejte poglavje *Odstranjevanje pribora*
4. Odstranite morebitne ostanke tekočin v pršilni/sesalni gibki cevi.
 - a Pritisnite tipko za odpahnitev in odstranite pršilno/sesalno gibko cev iz naprave.
 - b Pritisnite ročico na ročaju sesalne gibke cevi in pustite, da tekočina izteče.

Slika V

Napotek

Da se tekočina lahko popolnoma posuši, ne ovijajte pršilne/sesalne gibke cevi okoli naprave, da bi jo posušili.

Napotek

Da bi se izognili nastanku luž v bivalnem prostoru (npr. na preprogi, parketu), pustite, da preostala tekočina steče v primerno posodo (npr. umivalnik, vedro).

5. Pribor posebej očistite pod tekočo vodo in ga posušite.

Napotek

Morebitna preostala voda lahko kaplja ven, zato je najbolje, da jo postavite v prho ali kad.

6. Izpraznite posodo, glejte poglavje *Praznjenje posode*.
7. Posodo temeljito izperite s čisto vodo.
8. Po potrebi npr. če je sito v rezervoarju za svežo vodo onesnaženo, rezervoar za svežo vodo sperite s čisto vodo, glejte poglavje *Čiščenje sita v rezervoarju za svežo vodo*.
9. Napravo pustite odprto, da se posuši.
10. Po končanem sušenju pritrдите pršilno gibko cev na držalo za pribor.
11. Napravo hranite v suhih prostorih, ki so zaščiteni pred zmrzaljo.

Nega in vzdrževanje

Splošna navodila za nego

- Napravo in plastični pribor čistite z običajnim čistilom za plastiko.
- Posodo in pribor po potrebi izperite z vodo in posušite pred ponovno uporabo.

Čiščenje filtrske patrone

Napotek

Če je potrebno, previdno obrišite filtrsko patrono z vlažno krpo.

1. Odstranite glavo naprave, glejte poglavje *Namestitve glave naprave*.
2. Filter lahko sprostite tako, da ga zasukate v smeri simbola  in ga odstranite.

Slika AB

3. Filtra med čiščenjem ne drgnite ali krtačite.
4. Pred ponovno uporabo pustite, da se filter popolnoma posuši.

Slika AC

5. Ponovno vstavljanje filtrske patrone:

- Filter namestite na koš filtra in ga obrnite proti simbolu  ter pazite na pravilno pritrjenost.

Slika AB

Čiščenje pršilne šobe

Napotek

Če je pršilni curek neenakomeren, je pršilna šoba pralnega pribora morda zamašena z ostanke in jo je treba očistiti.

1. Če želite očistiti šobo za pranje tal in pranje blazin, z obračanjem sprostite pritrđitev šobe in jo izvlecite skupaj s pršilno šobo.

Napotek

O-obroček/tesnilni obroček hranite na varnem mestu in ga po čiščenju ponovno vstavite.

Slika AD

2. Ostanke v pršilni šobi očistite pod tekočo vodo.
3. Pršilno šobo vstavite v pritrđitev šobe in jo z vrtenjem ponovno pritrđite.
4. Ostanke v pršilni šobi za čiščenje fug prav tako očistite pod tekočo vodo.

Čiščenje sita v rezervoarju za svežo vodo

Napotek

Na dnu rezervoarja za svežo vodo je sito, na katerem se lahko usedajo delci umazanije in tako ovirajo pretok vode.

Zato redno izpirajte rezervoar za svežo vodo.

1. Odstranite rezervoar za svežo vodo, glejte poglavje *Odstranjevanje rezervoarja za svežo vodo*.
2. Očistite sito.
 - a Zapiralo rezervoarja za gorivo odprite navzgor.
 - b Sprostite blokirni mehanizem.
 - c Odstranite cev za vodo iz rezervoarja. Sito se nahaja na koncu cevi za vodo.
 - d Očistite sito pod tekočo vodo.
3. Rezervoar za svežo vodo sperite s čisto vodo.

Slika AE

4. Vstavite sito.
5. Zapahnite rezervoar za svežo vodo.
6. Namestite rezervoar za svežo vodo, glejte poglavje *Vgradnja rezervoarja za svežo vodo*.

Pomoč pri motnjah

Iz šobe ne izteka voda.

Prazen rezervoar za svežo vodo

- Napolnite posodo za svežo vodo.

Sito za svežo vodo je umazano

- Očistite sito za svežo vodo.

Rezervoar za svežo vodo ni pravilno nameščen.

- Pravilno namestite rezervoar za svežo vodo.

Povezava med priborom in pršilno/sesalno gibko cevjo ni pravilna.

- Vzpostavite pravilno povezavo.

Črpalka za čistilo je okvarjena,

- Zahtevajte storitev za stranke.

Neenakomeren pršilni curek

Pršilna šoba na priboru za pralno sesanje je umazana.

- Očistite pršilno šobo na ustreznem priboru.

Nezadostna sesalna moč

Zračni drsnik je preveč odprt.

- Zaprite zračni drsnik.

Pribor, sesalna gibka cev ali pršilna sesalna cev so zamašeni.

- Odpravite zamašitev.

Filtrirna vrečka je polna.

- Izpraznite filtrirno vrečko.

Filtrska patrona je umazana.

- Čișcenje filtrske patrone
Filtrska patrona je izrabljena.
 - Zamenjajte filtrsko patrono.
- Glasna črpalka za čistilo**
- Prazen rezervoar za svežo vodo
- Napolnite posodo za svežo vodo.

Garancija

V vsaki državi veljajo garancijski pogoji, ki jih je izdala naša pristojna prodajna družba. V garancijskem roku bodo morebitne motnje v delovanju naprave odpravljene brezplačno, če je njihov vzrok napaka v materialu ali napaka v izdelavi. Pri uveljavljanju garancije zagotovite dokazilo o nakupu in stopite v stik s prodajalcem ali najbližjim servisom.

Naslov najdete na hrbtni strani.

Tehnični podatki

Električni priključek

Frekvenca	Hz	50-60
Napetost	V	220-240
Omrežna varovalka (počasna)	A	10
Nazivna moč	W	1000

Podatki o zmogljivosti naprave

Največja količina polnjenja sveže vode	l	4
Največja količina polnjenja umazane vode	l	4
Največja temperatura raztopine čistila (najv. T)	°C	50

Mere in mase

Teža (brez pribora)	kg	7,6
Dolžina x širina x višina	mm	430x385 x535

Ugotovljene vrednosti v skladu s standardom EN 60704-2-1

Raven tlaka hrupa	dB(A)	74
-------------------	-------	----

Pridrujemo si pravico do tehničnih sprememb.

Cuprins

Informații generale.....	119
Utilizarea corespunzătoare.....	119
Protecția mediului.....	119
Serviciul pentru clienți.....	119
Accesorii și piese de schimb.....	119
Set de livrare.....	119
Simbolurile de pe aparat.....	120
Descrierea aparatului.....	120
Regim.....	121
Îngrijirea și întreținerea.....	124
Remedierea defecțiunilor.....	124
Garanție.....	125
Date tehnice.....	125

Informații generale



Înainte de prima utilizare a aparatului, citiți aceste instrucțiuni de utilizare originale și indicațiile de siguranță aferente.

Respectați aceste instrucțiuni.

Păstrați ambele manuale pentru utilizarea ulterioară sau pentru viitorul posesor.

- Nerespectarea instrucțiunilor de utilizare și a indicațiilor de siguranță poate cauza deteriorarea aparatului și periclitarea utilizatorului și a altor persoane.
- În cazul observării unor defecțiuni de transport informați imediat comerciantul.
- Pe durata despachetării verificați conținutul pentru a vă asigura că nu lipsesc accesorii și că nu există alte semne de deteriorare.

Utilizarea corespunzătoare

Folosii aparatul exclusiv în scopuri casnice.

- Folosiți aparatul conform instrucțiunilor de utilizare, conform descrierilor și conform indicațiilor de siguranță menționate în manualul de utilizare. Folosiți aparatul exclusiv ca aspirator cu pulverizator pentru efectuarea lucrărilor de curățare de întreținere și de bază conexe covoarelor de pardoseală și cu efect de curățare în profunzime.
- Pentru curățarea pardoselilor tari folosiți ajutorul de pardoseli tari de utilizat cu duza de spălare pardoseală (include în pachetul de livrare).
- Utilizarea aparatului ca aspirator umed-uscat este posibilă cu folosirea accesorioilor corespunzătoare (include în pachetul de livrare).

Protecția mediului



Materialele de ambalare sunt reciclabile. Asigurați-vă de eliminarea ecologică a ambalajului.



Aparatele electrice și electronice conțin materiale reciclabile prețioase și, uneori, componente precum baterii, acumulateoare sau uleiuri, care, în cazul utilizării incorecte sau a eliminării

necorespunzătoare, pot periclita sănătatea și mediul înconjurător. Pentru funcționarea corectă a aparatului, aceste componente sunt necesare. Este interzisă eliminarea cu deșeurile menajere a aparatelor marcate cu acest simbol.

Observații referitoare la materialele conținute (RE-ACH)

Informații actuale referitoare la materialele conținute sunt disponibile la adresa: www.kaercher.de/REACH

Serviciul pentru clienți

În caz de întrebări sau defecțiuni, filiala KÄRCHER vă ajută cu plăcere în continuare.

Accesorii și piese de schimb

Utilizați numai accesorii originale și piese de schimb originale; ele asigură funcționarea în siguranță și fără avarii a aparatului.

Informații despre accesorii și piesele de schimb se găsește la adresa www.kaercher.com.

Set de livrare

Setul de livrare a aparatului este ilustrat pe ambalaj. La despachetare, verificați dacă conținutul este complet. Informați imediat distribuitorul dacă lipsesc accesorii sau dacă există deteriorări provocate în timpul transportului.

Simbolurile de pe aparat

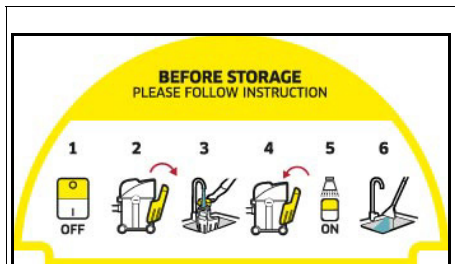

Autocolantul aplicat pe suprafața de depozitare a aparatului conține descrierea modului de curățare a aparatului în scopul pregătirii pentru depozitare.

- 1 Oprii aparatul.
- 2 Îndepărtați rezervorul de apă proaspătă.
- 3 Umpleți rezervorul de apă proaspătă cu aproximativ 1 litru de apă curată.
- 4 Montați rezervorul de apă proaspătă.
- 5 Apăsăți comutatorul de pulverizare.
- 6 Drenați apa de pulverizare în cuva de spălare.
Consultați și capitolul *Finalizarea utilizării*

Descrierea aparatului

Aparatul dispune de diferite dotări, în funcție de modelul utilizat. Dotarea fiecărui aparat este descrisă pe ambalajul aparatului în cauză.

Pentru imagini, consultați pagina de grafice.

Figura A

- ① Racordul furtunului de aspirare
- ② Racordul furtunului de pulverizare
- ③ Capul aparatului
- ④ Comutatorul pentru pulverizarea apei și a substanței de curățare
- ⑤ Comutatorul Pornit/Oprit pentru aspirație
- ⑥ Mânerul înfundat de la capul aparatului
- ⑦ Mâner de tras
- ⑧ Tasta de deblocare a rezervorului de apă proaspătă
- ⑨ Rezervorul de apă proaspătă
- ⑩ Depozitarea, cablu de conectare la rețea
- ⑪ Cablul de conectare la rețea cu fișă de rețea
- ⑫ Recipient
- ⑬ Suportul pentru țevile de aspirat și pentru accesorii
- ⑭ Role de ghidare (5x)
- ⑮ Punga de filtru
- ⑯ Filtru cartuș
- ⑰ Furtunul de aspirare-pulverizare cu mâner de pulverizare și cu buton de blocare
- ⑱ 2 x 0,5 m (2x) de țevi de aspirare și pulverizare
- ⑲ Duză de spălare a pardoselii cu ajutorul pentru pardoseli tari
- ⑳ ** Duză de spălare tapițerie

- ㉑ ** Duză de spălare pentru colțuri
- ㉒ ** Duză pentru pardoseală cu structură de fixare pentru aspirare umedă și uscată cu ajutorul pentru covore de pardoseală și pentru pardoseli tari
- ㉓ ** Duză de tapițerie pentru aspirare uscată
- ㉔ ** Duză de colțuri pentru aspirare uscată
- ㉕ ** Duză de colțuri mare pentru aspirare uscată
- ㉖ ** Duză de pardoseală cu posibilitate de cuplare pentru covoare de pardoseală și pardoseli tari utilizată pentru aspirare uscată
- ㉗ ** Substanța de curățare RM 519 (100 ml)
- ㉘ ** Substanța de curățare RM 519 (1000 ml)

** în funcție de varianta de echipare

Punerea în funcțiune

Indicație

Pentru îndepărtarea capului aparatului demontați în prealabil rezervorul de apă proaspătă și împingeți spre lateral și în jos mânerul de tras.

Demontarea rezervorului de apă proaspătă

1. Apăsăți tasta de deblocare.
2. Demontați rezervorul de apă proaspătă.

Figura B

Demontarea capului aparatului

1. Trageți mânerul de tras în față.
2. Demontați capul aparatului.

Figura D

Montarea rolor de ghidare

1. Îndepărtați rolele de ghidare din recipient.
2. Rotiți recipientul.
3. Împingeți rolele de ghidare până la opritor în orificiile de pe podeaua recipientului.

Figura E

4. Rotiți recipientul.

Montarea capului aparatului

1. Așezați capul aparatului pe recipient.
2. Trageți mânerul de tras în sus.
Capul aparatului este blocat.

Figura F

Montarea rezervorului de apă proaspătă

1. Montați rezervorul de apă proaspătă în partea inferioară.
2. În partea superioară apăsați rezervorul de apă proaspătă pe capul aparatului.
3. Asigurați-vă de fixarea rezervorului de apă proaspătă.

Figura G

Racordarea furtunului de aspirare și de pulverizare

1. Atașați furtunul de aspirare și de pulverizare la racordul de pe aparat; fixați ambele părți până auziți zgomotul de fixare.

Figura H

2. Montați accesorii, în funcție de nevoi. Consultați capitolul *Montarea accesoriilor*.

Regim

Montarea accesoriilor

Montarea accesoriilor de aspirare-spălare

Curățarea pardoseliilor

Utilizați duza de spălare a pardoseliilor pentru curățarea covoarelor de pardoseală sau a pardoseliilor tari (cu ajutorul pardoseli tari).

1. Îmbinați furtunurile de aspirare și de pulverizare și racordați-le la furtunul de aspirare; fixați toate componentele până auziți zgomotul de fixare.

Figura I

2. Montați duza de spălare a pardoseliilor pe țeava de pulverizare și de aspirare, până auziți zgomotul de fixare.

Indicație

Folosiți ajutorul de pardoseli tari pentru curățarea pardoseliilor tari.

- Montați ajutorul de pardoseli tari pe duza de spălare a pardoseliilor, până auziți zgomotul de fixare. Asigurați-vă de faptul că lamela de cauciuc este îndreptată spre partea frontală și de faptul că benzile de perie sunt poziționate spre partea din spate.

Figura J

Curățarea tapițeriei

În funcție de nevoi, utilizați duza de spălare a tapițeriei sau duza de spălare a colțurilor pentru a curățarea de ex. a tapițeriei și a saltelelor.

- Montați duza de spălare a tapițeriei pe mânerul furtunului de aspirare, până auziți zgomotul de fixare.

Figura K

Figura L

Accesoriile de montat pe aspiratorul umed-uscat

1. În scopul curățării pardoseliilor îmbinați furtunurile de aspirare și de pulverizare și racordați-le la furtunul de aspirare; fixați toate componentele până auziți zgomotul de fixare.

Figura I

2. Glisați duza de pardoseală pe țeava de pulverizare și de aspirare.

Figura M

3. În funcție de tipul pardoselii și de necesitatea de curățare, asigurați-vă de utilizarea inserțiilor și reglajelor corespunzătoare la duza de pardoseală.

Indicație

Utilizarea duzei de pardoseală cu inserții

- Pentru curățarea covoarelor folosiți inserția pentru covoare de pardoseală.
- Pentru curățarea murdăriei uscate, a pardoseliilor tari sau a apei utilizați inserția de amestecare (benzi de perie și lamele de cauciuc).

Figura N

Indicație

Utilizarea duzei de pardoseală cu posibilitate de comutare

- Folosiți exclusiv pentru aspirarea murdăriei uscate.
- Pentru curățarea covoarelor de pardoseală utilizați benzile de perie retractate în partea inferioară.
- Pentru curățarea pardoseliilor tari utilizați benzile de perie extinse în partea inferioară.

Figura O

4. De ex. pentru curățarea tapițeriei de mobilă montați duza de tapițerie sau de colțuri direct pe mânerul furtunului de pulverizare și de aspirare.

Figura P

Separarea accesoriilor

Separarea accesoriilor de aspirare-spălare

1. Îndepărtați ajutorul de pardoseli tari al duzei de spălare a pardoseliilor.

Figura J

2. Apăsăți tasta de deblocare și decuplați duza de spălare a pardoseliilor de pe țeava de pulverizare și de aspirare.

Figura J

3. Apăsăți tasta de deblocare și separați țevile de pulverizare și de aspirare.

Figura I

4. Apăsăți tasta de deblocare a duzei de spălare sau de colțuri și decuplați de pe furtunul de aspirare.

Figura K

Figura L

Separarea accesoriilor de aspirare uscată

1. Separați duza de pardoseală de pe țeava de pulverizare și de aspirare.

Figura M

2. Apăsăți tasta de deblocare și separați țevile de pulverizare și de aspirare.

Figura I

3. Separați duza de tapițerie sau de colțuri de pe furtunul de aspirare.

Figura P

Umplerea rezervorului de apă proaspătă

ATENȚIE

Utilizarea de agenți de curățare necorespunzători poate cauza deteriorarea aparatului și anularea garanției.

ATENȚIE

Asigurați-vă de fixarea rezervorului de apă proaspătă în aparat.

Indicație

Dacă este cazul, pentru curățarea tapițeriilor din materiale textile folosiți substanța de curățare K&RCHER RM 519.

- Adăugați substanța de curățare și completați cu apă.

- Cantitatea de umplere completă este de maxim 4,0 litri.

Indicație

Umplerea este posibilă cu rezervorul de apă proaspătă demontat sau montat pe aparat.

Umplerea rezervorului direct la aparat

1. Rabatați în sus bușonul rezervorului.
2. Adăugați 100 - 200 ml de detergent de covoare RM 519 (cantitatea poate varia în funcție de gradul de murdărie) în rezervorul de apă proaspătă, apoi completați cu apă de la robinet, fără depășirea cantității de umplere maximă.
3. Închideți orificiul rezervorului.

Îndepărtarea rezervorului de apă în scop de umplere

1. Demontați rezervorul de apă proaspătă, consultați capitolul *Demontarea rezervorului de apă proaspătă*.
2. Rabatați în sus bușonul rezervorului.
3. Pentru umplere consultați secțiunea „2” a capitolului „Umplerea rezervorului direct la aparat”.

Figura Q

4. Închideți orificiul rezervorului.
5. Montați rezervorul de apă proaspătă, consultați capitolul *Montarea rezervorului de apă proaspătă*

Pornirea aparatului

Indicație

În funcție de cerințele de curățare, funcțiile de aspirare și de pulverizare pot fi pornite și utilizate independent sau simultan.

1. Introduceți fișa de rețea în priză.

Figura R

2. Pentru pornirea funcției de aspirare a aparatului apăsați comutatorul în poziția de pornire (poziția I). Motorul de aspirat pornește.

Figura S

3. Pentru pulverizarea apei cu conținut de substanță de curățare apăsați comutatorul pulverizatorului. Becul de la comutator luminează și pompa pornește.

Figura T

4. Închideți complet clapeta de aer fals.

Figura U

Metode de curățare

Sfaturi de curățare

- Pulverizați în prealabil zonele puternic murdare și lăsați soluția de curățare să acționeze timp de 5 până la 10 minute.
- Lucrați întotdeauna de la lumină la umbră (de la ferestra la ușă).
- Lucrați întotdeauna de la zona curățată la cea necurățată.
- Cu cât suprafața este mai sensibilă (poduri orientale, berber, țesături de tapițerie), cu atât este mai mică concentrația de substanță de curățare.
- Covorul cu fund din iută se poate micșora și pot ieși culorile dacă lucrarea se face în condiții prea umede.
- După curățare, periați covoarele cu fire lungi în timp ce acestea sunt umede în direcția firelor (de exemplu, cu o mătură sau un scruber).
- Împregnarea după curățarea umedă împiedică o murdărire ulterioară rapidă a suprafeței textile.
- Mergeți pe suprafața curățată numai după ce s-a uscat pentru a evita punctele de presiune sau petele de rugină sau comandați-le cu mobilier.
- Pentru a îmbunătăți rezultatul curățării, clătiți obiectul cu apă curată după ce ați utilizat substanțe de curățare.

Aspirarea cu spălare

Indicație

Apa caldă (maxim 50°C) crește eficiența de curățare.

Indicație

Pentru curățare folosiți exclusiv agentul de curățare RM 519 de la KÄRCHER.

ATENȚIE

Pericol din cauza soluției de curățare

Pericol de deteriorare

Înainte utilizarea aparatului, verificați obiectul de curățat, într-un loc unde nu se observă, în ceea ce privește rezistența culorii și impermeabilitatea.

ATENȚIE

Utilizați aparatul exclusiv pe pardoseli tari cu strat impermeabil, cum sunt gresia emailată sau linoleumul.

ATENȚIE

Utilizarea pungii de filtru în cadrul procesului de pulverizare și de aspirare este interzisă, în scopul prevenirii deteriorării pungii de filtru.

1. Asigurați-vă de îndepărtarea pungii de filtru.

2. Montați accesoriile dorite, consultați capitolul *Montarea accesoriilor*.
3. Umpleți rezervorul de apă proaspătă cu substanță de curățare și cu apă, consultați capitolul *Umplerea rezervorului de apă proaspătă*.
4. Porniți aparatul (poziția I), consultați capitolul *Pornirea aparatului*.

Motorul de aspirat pornește.

Figura S

5. Închideți complet clapeta de aer fals.

Figura U

6. Apăsați comutatorul de pulverizare.

Becul de la comutator luminează și pompa pornește

Figura T

7. Pentru pulverizarea substanței de curățare acționați pârghia de la mâner.

Figura V

Soluția de curățare este pulverizată.

8. Pentru pulverizarea suprafețelor acționați pârghia de ma manetă și apăsați butonul de blocare.

Figura W

9. Treceți în benzi suprapuse peste suprafața de curățat. În cadrul acestui proces trageți duza înapoi, nu împingeți.

Indicație

După umplerea recipientului de apă reziduală, un flotor închide orificiul de aspirație și aparatul funcționează cu turație crescută și cu zgomot puternic.

10. După curățare, opriți aparatul (poziția O), consultați capitolul *Oprirea aparatului*.

Figura S

Indicație

După oprirea aparatului, în accesoriul de spălare ș de aspirare rămân lichide reziduale, care se scurg pe pardoseală. Pentru aspirarea cantității de lichide reziduale porniți din nou funcția de aspirare a aparatului pentru o scurtă perioadă de timp și îndepărtați lichidele reziduale de pe pardoseală.

11. Porniți aparatul (poziția I), consultați capitolul *Pornirea aparatului* și aspirați lichidele reziduale.

12. Opriți din nou aparatul (poziția O), consultați capitolul *Oprirea aparatului*.

Figura S

13. Goliți recipientul, consultați capitolul *Golirea recipientului*.

Figura Z

Murdărire ușoară /normală tratată cu metoda cu un pas

1. Apăsați comutatorul de pulverizare, consultați capitolul *Aspirarea cu spălare*

Figura T

2. Pulverizați și aspirați simultan soluția de curățare, în cadrul aceleiași etape de lucru.

3. Cuplați comutatorul de pulverizare în poziția de oprire și aspirați resturile de soluție de curățare.

4. După curățare, tratați tapițeria și covorul de pardoseală cu apă curată și caldă și împregnați, dacă doriți.

Murdăria sau petele puternice tratate cu metoda în doi pași

1. Apăsați comutatorul de pulverizare, consultați capitolul *Aspirarea cu spălare*

Figura T

2. Aplicați soluția de curățare și lăsați să acționeze timp de 5-10 minute.

Funcția de aspirare rămâne oprită.

- După expirarea duratei de acțiune curățați suprafața la fel ca și în cazul murdăriei ușoare/normale.
- După curățare, tratați tapițeria și covorul de pardoseală cu apă curată și caldă și impregnați, dacă doriți.

Aspirarea umedă

ATENȚIE

Deteriorarea pungii de filtru

Utilizarea pungii de filtru în cadrul procesului de aspirare umedă poate cauza deteriorarea pungii de filtru.

Utilizarea pungii de filtru în cadrul procesului de aspirare umedă este interzisă.

- Îndepărtați punga de filtru.
- Montați accesoriile dorite, consultați capitolul *Montarea accesoriilor*.
- Porniți aparatul, consultați capitolul *Pornirea aparatului*.
- Pentru aspirarea unei cantități mari de apă deschideți complet clapeta de aer fals.

Figura S

Figura X

Indicație

După umplerea recipientului de apă reziduală, un flotor închide orificiul de aspirație și aparatul funcționează cu turație crescută și cu zgomot puternic.

- Goliți recipientul, consultați capitolul *Golirea recipientului*.

Aspirarea uscată

ATENȚIE

Pagube materiale din cauza aspirării fără pungă de filtru

Survine riscul deteriorării aparatului.

În cazul procesului de aspirare uscată folosirea pungii de filtru este obligatorie.

ATENȚIE

Deteriorarea filtrului cartuș

La trecerea de la aspirarea umedă la cea uscată, un filtru cartuș umed se poate înfunda și poate deveni inutilizabil.

Lăsați filtrele cartuș să se usuce bine înainte de aspirarea uscată sau înlocuiți-l cu unul uscat.

La nevoie, schimbați filtrul cartuș.

Indicație

Asigurați-vă de faptul că recipientul și accesoriile sunt uscate, în caz contrar survine posibilitatea formării de depuneri de impurități.

- Asigurați-vă de faptul că recipientul și accesoriile sunt uscate.
- Montați punga de filtru.
 - Desfaceți complet punga de filtru.
 - Așezați punga de filtru pe racordul aparatului și apăsați ferm.

Figura AA

- Montați accesoriile dorite, consultați capitolul *Montarea accesoriilor*.
- Porniți aparatul (poziția I), consultați capitolul *Pornirea aparatului*.

Figura S

- Reglați puterea de aspirare folosind clapeta de aer fals.

Figura Y

- Opritiți aparatul, consultați capitolul *Oprirea aparatului*.

Figura S

Oprirea aparatului

- După finalizarea procesului de pulverizare și aspirare mișcați comutatorul în poziția de pulverizare. Pompa se oprește și becul de la comutator se stinge.

Figura T

- Apăsați comutatorul de oprire (poziția O). Motorul de aspirat se oprește.

Figura S

- Scoateți fișa de rețea din priză.

Golirea rezervorului de apă proaspătă

- Demontați rezervorul de apă proaspătă, consultați capitolul *Demontarea rezervorului de apă proaspătă*.
- Golirea rezervorului de apă proaspătă
- Montați rezervorul de apă proaspătă, consultați capitolul *Montarea rezervorului de apă proaspătă*

Golirea recipientului

Indicație

După umplerea recipientului un flotor închide orificiul de aspirație și aparatul funcționează cu turație crescută și cu zgomot puternic. Opritiți imediat aparatul și drenați apa reziduală.

- Opritiți aparatul. Consultați capitolul *Oprirea aparatului*
- Îndepărtați furtunul de aspirare și de pulverizare.
- Îndepărtați capul aparatului, consultați capitolul *Demontarea capului aparatului*.
- Goliți recipientul.

Figura Z

- Montați capul aparatului, consultați capitolul *Montarea capului aparatului*.
- Montați rezervorul de apă proaspătă, consultați capitolul *Montarea rezervorului de apă proaspătă*

Finalizarea utilizării

Indicație

Pentru prevenirea rămânerii particulelor de substanță de curățare și de murdărie în conducte, curățați sistemul după fiecare utilizare (fără adaos de substanță de curățare).

- Spălați conductele de pulverizare ale aparatului.
 - Umpleți rezervorul de apă proaspătă cu aproximativ 1 litru de apă curată.
 - Apăsați comutatorul de pulverizare. Becul de la comutator luminează și pompa pornește
 - Țineți furtunul de pulverizare/aspirare deasupra unei guri de scurgere până când apa curată este epuizată.
- Opritiți aparatul, consultați capitolul *Oprirea aparatului*.
- Decuplați accesoriile, consultați capitolul *Separarea accesoriilor*
- Drenați resturile de lichide din furtunul de aspirare.
 - Apăsați tasta de deblocare și îndepărtați furtunul de pulverizare/aspirare din aparat.
 - Apăsați pârghia de la mânerul furtunului de aspirare și drenați lichidul.

Figura V

Indicație

Pentru a facilita uscarea completă a lichidului, nu înfășurați furtunul de pulverizare/aspirație în jurul aparatului.

Indicație

Pentru a evita formarea de bălți în spațiul de locuit (de exemplu, pe covoare, parchet), drenați lichidul rămas într-un recipient adecvat (de exemplu, un lighean, o găleată).

5. Curățați fiecare accesoriu sub jet de apă curgătoare și lăsați-le la uscat.

Indicație

Cantitatea de apă reziduală poate picura, din acest motiv plasați furtunul la un sifon de duș sau în cada de baie.

6. Goliți recipientul, consultați capitolul *Golirea recipientului*.
7. Spălați bine recipientul folosind apă curată.
8. Dacă este cazul, de exemplu, dacă filtrul din rezervorul de apă proaspătă este contaminat, spălați rezervorul de apă proaspătă cu apă curată, consultați capitolul *Curățarea filtrului din rezervorul de apă proaspătă*.
9. Lăsați aparatul deschis în scop de uscare.
10. După uscarea completă, fixați țevile de aspirare și de pulverizare pe suportul accesoriilor.
11. Depozitați aparatul în spațiu închis, uscat și neexpus la îngheț.

Îngrijirea și întreținerea

Instrucțiuni generale de îngrijire

- Întrețineți aparatul și componentele accesoriilor din material plastic cu o soluție obișnuită de curățare pentru material plastic.
- După caz, spălați recipientul și accesoriile cu apă și uscați-le înainte de reutilizare.

Curățarea filtrelor-cartuș

Indicație

Dacă este cazul, ștergeți filtrul-cartuș cu atenție, folosind o lavetă umedă.

1. Demontați capul aparatului, consultați capitolul *Montarea capului aparatului*.
2. Filtrul poate fi deblocat și îndepărtat prin rotire în direcția simbolului .

Figura AB

3. Expunerea filtrului la fricțiune pe durata curățării este interzisă.
4. Înainte de reutilizare lăsați filtrul să se usuce complet.

Figura AC

5. Reintroducerea filtrului-cartuș:

- Montați filtrul pe coșul de filtru și rotiți-l în direcția simbolului  și asigurați-vă de fixarea corespunzătoare.

Figura AB

Curățarea duzei de pulverizare

Indicație

Dacă jetul pulverizat este neuniform, duza de pulverizare a accesoriului de spălare și aspirare se poate înfunda din cauza reziduurilor și necesită curățare.

1. Pentru curățarea duzei de spălare a pardoselii și a tapițeriei, slăbiți fixarea duzei prin rotire și îndepărtați împreună cu duza de pulverizat.

Indicație

Păstrați garnitura inelară/inelul de etanșare într-un loc sigur și montați înapoi după curățare.

Figura AD

2. Curățați reziduurile din duza de pulverizat folosind jet de apă.

3. Introduceți duza de pulverizat în dispozitivul de fixare a duzei și fixați din nou prin rotire.
4. Curățați reziduurile din duza de pulverizat folosind jet de apă.

Curățarea filtrului din rezervorul de apă proaspătă

Indicație

Pe fundul rezervorului de apă proaspătă este montat un filtru pe care se pot depune particule de murdărie, care astfel pot obstrucționa fluxul de apă.

Astfel, rezervorul de apă proaspătă trebuie clătit periodic.

1. Demontați rezervorul de apă proaspătă, consultați capitolul *Demontarea rezervorului de apă proaspătă*.
2. Curățați filtrul.
 - a Rabătați în sus bușonul rezervorului.
 - b Slăbiți blocajul.
 - c Scoateți furtunul de apă din rezervor. Filtrul se află la capătul furtunului de apă.
 - d Curățați filtrul sub jet de apă.

3. Spălați rezervorul de apă proaspătă folosind apă curată.

Figura AE

4. Montați filtrul.
5. Închideți rezervorul de apă proaspătă.
6. Montați rezervorul de apă proaspătă, consultați capitolul *Montarea rezervorului de apă proaspătă*

Remedierea defecțiunilor

Lipsă de scurgeri de apă la duză

Rezervorul de apă proaspătă este gol

- Umpleți rezervorul de apă proaspătă.
- Rezervorul de apă proaspătă este murdar,
- Curățați filtrul de apă proaspătă.

Rezervorul de apă proaspătă nu este montat corect.

- Montați corect rezervorul de apă proaspătă.

Racordul dintre accesorii și furtunul de pulverizare/aspirare nu este corect.

- Realizați racordarea corectă.

Pompa de substanță de curățare este defectă,

- Contactați serviciul clienți.

Jet de pulverizare neuniform

Duza de pulverizat de la accesoriul pentru spălare și aspirare este murdară.

- Curățați duza de pulverizat de la accesoriul respectiv.

Putere de aspirare insuficientă

Clapeta de aer fals este deschisă prea larg.

- Închideți clapeta de aer fals.

Accesoriile, furtunul de aspirare sau țeava de pulverizare și aspirare sunt înfundate.

- Îndepărtați blocajele.

Punga de filtru este plină.

- Goliți punga de filtru.

Cartușul filtrant este murdar.

- Curățarea filtrelor-cartuș

Filtrul-cartuș este uzat.

- Înlocuiți filtrul-cartuș.

Pompa de substanță de curățare funcționează cu zgomot puternic

Rezervorul de apă proaspătă este gol

- Umpleți rezervorul de apă proaspătă.

Garanție

În fiecare țară sunt valabile condițiile de garanție acordate de distribuitorul nostru din țara respectivă. Eventuale defecțiuni survenite la aparat în perioada de garanție vor fi remediate gratuit, în limita în care sunt defecțiuni de fabricație sau de material. Pentru a beneficia de garanție, prezentați-vă cu chitanța de cumpărare la comerciantul dvs. sau la cea mai apropiată unitate de service autorizată.

(Pentru adresă, consultați pagina din spate)

Date tehnice

Conexiune electrică

Frecvență	Hz	50-60
Tensiune	V	220-240
Siguranță pentru rețea (temporizată)	A	10
Randament nominal	W	1000

Date privind puterea aparatului

Cantitatea de umplere maximă a apei proaspete	l	4
Cantitatea de umplere maximă a apei reziduale	l	4
Temperatura maximă a soluției de curățare (T max.)	°C	50

Dimensiuni și greutate

Greutate (fără accesorii)	kg	7,6
Lungime x Lățime x Înălțime	mm	430x385x535

Valorile identificate conform EN 60704-2-1

Nivelul presiunii acustice	dB(A)	74
----------------------------	-------	----

Sub rezerva modificărilor tehnice.

Sadržaj

Opće napomene	125
Namjenska uporaba	125
Zaštita okoliša	125
Servisna služba	125
Pribor i zamjenski dijelovi	125
Sadržaj isporuke	125
Simboli na uređaju	126
Opis uređaja	126
Rad	127
Njega i održavanje	130
Pomoć u slučaju smetnji	130
Jamstvo	130
Tehnički podaci	130

Opće napomene



Prije prve uporabe Vašeg uređaja pročitajte ove originalne upute za rad i priložene Sigurnosne naputke. Postupajte u skladu s njima.

Čuvajte obje knjižice za kasniju uporabu ili za sljedećeg vlasnika.

- U slučaju nepridržavanja uputa za uporabu može doći do oštećenja uređaja i opasnosti za rukovatelja i druge osobe.

- U slučaju štete nastale prilikom transporta smjesta obavijestite trgovca.
- Prilikom vađenja iz pakiranja provjerite je li sadržaj pakiranja potpun, tj. nedostaje li pribor ili ima li oštećenja.

Namjenska uporaba

Uređaj upotrebljavajte isključivo za privatno kućanstvo.

- Sukladno opisima i sigurnosnim napucima u ovim uputama za uporabu, uređaj je namijenjen za uporabu kao raspršivač ekstrakcijskog sredstva za redovito čišćenje, odnosno osnovno čišćenje tekstilnih podova s učinkom dubinskog čišćenja.
- S nastavkom za tvrde podove za podni nastavak za pranje (u opsegu isporuke) također se mogu čistiti tvrdi podovi.
- Uz odgovarajući pribor (u opsegu isporuke) uređaj se može koristiti za mokro i suho usisavanje.

Zaštita okoliša



Ambalažni se materijali mogu reciklirati. Molimo odložite ambalažu na ekološki prihvatljiv način.



Električni i elektronički uređaji sadrže vrijedne reciklažne materijale, a često i sastavne dijelove poput baterija, punjivih baterija ili ulja koji kod neopisnog rukovanja ili nepravilnog zbrinjavanja mogu predstavljati potencijalnu opasnost za ljudsko zdravlje i okoliš. Međutim, ti su sastavni dijelovi potrebni za pravilan rad uređaja. Uređaji koji su označeni ovim simbolom ne smiju se odlagati zajedno s kućnim otpadom.

Napomene o sastojcima (REACH)

Aktualne informacije o sastojcima možete pronaći na: www.kaercher.de/REACH

Servisna služba

Ako imate bilo kakvih pitanja ili se pojave smetnje, naša podružnica KÄRCHER rado će vam pomoći.

Pribor i zamjenski dijelovi

Koristite samo originalan pribor i originalne zamjenske dijelove jer oni jamče siguran i nesmetan rad uređaja. Informacije o priboru i zamjenskim dijelovima pronađite na www.kaercher.com.

Sadržaj isporuke

Sadržaj isporuke uređaja prikazan je na ambalaži. Kod raspakiranja provjerite je li sadržaj potpun. U slučaju nedostatka pribora ili štete nastale prilikom transporta obavijestite svog prodavača.

Simboli na uređaju



Na površini za odlaganje nalazi se naljepnica koja opisuje kako očistiti uređaj prije spremanja:

- 1 Isključite uređaj.
- 2 Izvadite spremnik svježe vode.
- 3 Napunite spremnik svježe vode s otprilike 1 l čiste vode.
- 4 Umetnite spremnik svježe vode.
- 5 Pritisnite prekidač za raspršivanje.
- 6 Pustite da raspršena voda iscuri u sudoper. Vidi i poglavlje *Završetak rada*

Opis uređaja

Ovisno o odabranom modelu, postoje razlike u opremi. Specifična oprema opisana je na pakiranju uređaja. Vidi slike na stranici sa slikama.

Slika A

- ① Priključak za usisno crijevo
- ② Priključak za crijevo za raspršivanje
- ③ Glava uređaja
- ④ Prekidač za raspršivanje vode i sredstva za čišćenje
- ⑤ Prekidač za uključivanje/isključivanje za usisavanje
- ⑥ Udubljenje za držanje na glavi uređaja
- ⑦ Ručka za nošenje
- ⑧ Tipka za deblokiranje spremnika svježe vode
- ⑨ Spremnik svježe vode
- ⑩ Prihvatni držač, mrežni kabel
- ⑪ Mrežni kabel s mrežnim utikačem
- ⑫ Spremnik
- ⑬ Držač za usisne cijevi i pribor
- ⑭ Upravljački kotačići (5x)
- ⑮ Filtarska vrećica
- ⑯ Uložni filter
- ⑰ Crijevo za raspršivanje i usisavanje s polugom za raspršivanje i tipkom za zaključavanje
- ⑱ Cijevi za raspršivanje i usisavanje 2 x 0,5 m (2x)
- ⑲ Podni nastavak za pranje s nastavkom za tvrde podove
- ⑳ ** Nastavak za pranje tekstilnog namještaja
- ㉑ ** Nastavak za pranje fuge

- ㉒ ** Podni nastavak s kopčama s nastavkom za tekstilne i tvrde podove za mokro i suho usisavanje
- ㉓ ** Nastavak za tekstilni namještaj za suho usisavanje
- ㉔ ** Nastavak za fuge za suho usisavanje
- ㉕ ** Posebno dugački nastavak za fuge za suho usisavanje
- ㉖ ** Promjenjivi podni nastavak za tekstilne i tvrde podove za suho usisavanje
- ㉗ ** Sredstvo za čišćenje RM 519 (100 ml)
- ㉘ ** Sredstvo za čišćenje RM 519 (1000 ml)

** ovisno o varijanti opreme

Puštanje u pogon

Napomena

Kako biste uklonili glavu uređaja, najprije morate ukloniti spremnik svježe vode i preklapati ručku za nošenje bočno prema dolje.

Demontaža spremnika svježe vode

1. Pritisnite tipku za deblokiranje.
2. Izvadite spremnik svježe vode.

Slika B

Skidanje glave uređaja

1. Povucite ručku za nošenje prema naprijed.

Slika C

Glava uređaja je otključana.

2. Skinite glavu uređaja.

Slika D

Montaža upravljačkih kotačića

1. Izvadite upravljačke kotačiće iz spremnika.

Slika D

2. Okrenite spremnik.
3. Pritisnite upravljačke kotačiće do graničnika u otvore na dnu spremnika.

Slika E

4. Okrenite spremnik.

Postavljanje glave uređaja

1. Postavite glavu uređaja na spremnik.
2. Povucite ručku za nošenje prema gore. Glava uređaja je zaključana.

Slika F

Montaža spremnika svježe vode

1. Umetnite odozdo spremnik svježe vode.
2. Pritisnite spremnik svježe vode gore prema glavi uređaja.
3. Provjerite je li spremnik svježe vode sjeo na svoje mjesto.

Slika G

Spajanje usisnog crijeva i crijeva za prskanje

1. Priključite usisno crijevo i crijevo za prskanje na priključak na uređaju; oba dijela moraju čujno sjesti na svoje mjesto.

Slika H

2. Montirajte pribor prema potrebi. Vidi poglavlje *Montaža pribora*.

Rad

Montaža pribora

Montaža pribora za pranje s usisavanjem

Čišćenje podova

Koristite podni nastavak za pranje za čišćenje tekstilnih ili tvrdih podova (s nastavkom za tvrde podove).

1. Spojite cijevi za raspršivanje i usisavanje na usisno crijevo; svi dijelovi moraju čujno sjesti na svoje mjesto.

Slika I

2. Stavite podni nastavak za pranje na cijevi za raspršivanje i usisavanje dok čujno ne sjedne na svoje mjesto.

Napomena

Za čišćenje tvrdih podova koristite nastavak za tvrde podove.

- Stavite nastavak za tvrde podove na podni nastavak za pranje dok čujno ne sjedne na svoje mjesto. Gumena traka usmjerena je prema naprijed, a trake s četkama prema natrag.

Slika J

Čišćenje tekstilnih obloga

Ovisno o potrebi, koristite nastavak za pranje tekstilnog namještaja ili nastavak za pranje fuge za čišćenje, npr. tekstilnog namještaja i madraca.

- Stavite nastavak za pranje tekstilnog namještaja ili nastavak za pranje fuge na ručku usisnog crijeva dok čujno ne sjedne na svoje mjesto.

Slika K

Slika L

Montaža pribora za mokro i suho usisavanje

1. Za čišćenje poda spojite cijevi za raspršivanje i usisavanje na usisno crijevo; svi dijelovi moraju čujno sjesti na svoje mjesto.

Slika I

2. Gurnite podni nastavak na usisne cijevi za raspršivanje i usisavanje.

Slika M

3. Ovisno o podnoj oblozi i potrebama čišćenja, obratite pozornost na ispravne umetke, odnosno postavke za podni nastavak.

Napomena

Uporaba podnog nastavka s umetcima

- Za čišćenje tekstilnih podova upotrijebite umetak za tekstilne podove.
- Za čišćenje suhe prljavštine, tvrdih podova ili vode - koristite miješani umetak (traka s četkama i gumena traka).

Slika N

Napomena

Uporaba preklopnog podnog nastavka

- Koristite samo za usisavanje suhe prljavštine.
- Za čišćenje tekstilnih podova koristite položaj s uvučenim trakama s četkama s donje strane.
- Za čišćenje tvrdih podova koristite položaj s izvučenim trakama s četkama s donje strane.

Slika O

4. Za čišćenje npr. tekstilnog namještaja gurnite nastavak za tekstilni namještaj ili fuge izravno na ručku usisnog crijeva.

Slika P

Odvajanje pribora

Odvajanje pribora za pranje s usisavanjem

1. Uklonite nastavak za tvrdi pod nastavka za pranje poda.
Slika J
2. Pritisnite tipku za deblokiranje i odvojite nastavak za pranje poda s cijevi za raspršivanje i usisavanje.
Slika J
3. Pritisnite tipku za deblokiranje i razdvojite cijevi za raspršivanje i usisavanje.
Slika I
4. Pritisnite tipku za deblokiranje nastavka za pranje ili fuge i odvojite ih od usisnog crijeva.
Slika K
Slika L

Odvajanje pribora za suho usisavanje

1. Odvojite podni nastavak od cijevi za raspršivanje i usisavanje.
Slika M
2. Pritisnite tipku za deblokiranje i odvojite cijevi za raspršivanje i usisavanje.
Slika I
3. Odvojite nastavak za tekstilni namještaj ili za fuge od usisnog crijeva.
Slika P

Punjenje spremnika svježe vode

PAŽNJA

Korištenje neprikladnih sredstava za čišćenje može oštetiti uređaj i dovesti do isključenja jamstvenih usluga.

PAŽNJA

Spremnik svježe vode mora čvrsto sjediti u uređaju.

Napomena

Po potrebi, koristite za čišćenje tekstila KÄRCHER sredstvo za čišćenje tekstila RM 519.

- Ulijte sredstvo za čišćenje i napunite vodom.
- Ukupna količina punjenja je maksimalno 4,0 litre.

Napomena

Spremnik svježe vode može skinuti radi punjenja ili napuniti izravno na uređaju.

Punjenje spremnika za vodu izravno na uređaju

1. Preklopite poklopac spremnika prema gore.
2. Dodajte 100 - 200 ml sredstva za čišćenje sagova RM 519 (količina može varirati ovisno o stupnju za prljanosti) u spremnik svježe vode, napunite vodom iz slavine, nemojte prepuniti.
3. Zatvorite zatvarač spremnika.

Skidanje spremnika za vodu radi punjenja

1. Demontirajte spremnik svježe vode, vidi poglavlje *Demontaža spremnika svježe vode*.
2. Preklopite poklopac spremnika prema gore.
3. Punjenje, vidi "2" u "Punjenje spremnika za vodu izravno na uređaju".

Slika Q

4. Zatvorite zatvarač spremnika.
5. Montirajte spremnik svježe vode, vidi poglavlje *Montaža spremnika svježe vode*.

Uključivanje uređaja

Napomena

Ovisno o potrebama čišćenja, funkcija usisavanja i raspršivanja može se uključiti i koristiti neovisno jedna o drugoj ili istovremeno.

1. Utaknite strujni utikač u utičnicu.

Slika R

- Za uključivanje funkcije usisavanja, pritisnite sklopku za uključivanje (položaj I).
Usisni motor se pokreće.
Slika S
- Za raspršivanje vode sa sredstvom za čišćenje pritisnite sklopku za raspršivanje.
Žaruljica na sklopki svijetli i pumpa se pokreće.
Slika T
- Potpuno zatvorite klizač zraka koji nedostaje.
Slika U

Metode čišćenja

Savjeti za čišćenje

- Unaprijed poprsajte jako zaprljana područja i pustite da otopina sredstva za pranje djeluje 5 do 10 minuta.
- Uvijek radite od svjetla prema sjeni (od prozora do vrata).
- Uvijek radite u smjeru od očišćenog prema neočišćenom području.
- Što je podloga osjetljivija (orijentalne staze, berber, tekstilne obloge), to nižu koncentraciju sredstva za pranje primijenite.
- Pri radu s previše vode tepih s podlogom od jute može se smanjiti i puštati boju.
- Tepihe visokog flora nakon čišćenja četkajte dok su mokri u smjeru flora (npr. metlicom za flor ili otirkom).
- Impregniranje nakon mokrog čišćenja sprječava brzo ponovno prljanje tekstilne obloge.
- Kako izbjegli otiske ili mrlje od hrđe po očišćenju površini hodajite i na nju stavljajte namještaj tek nakon što se ona osuši.
- Kako biste poboljšali rezultat čišćenja, nakon upotrebe sredstva za pranje površinu isperite čistom vodom.

Raspršivanje i usisavanje

Napomena

Topla voda (maksimalno 50 °C) povećava učinak čišćenja.

Napomena

Za čišćenje koristite samo KÄRCHER sredstvo za čišćenje RM 519.

PAŽNJA

Opasnost od otopine sredstva za čišćenje

Opasnost od oštećenja

Prije upotrebe uređaja na neupadljivom mjestu na predmetu koji treba očistiti provjerite postojanost boje i otpornost na vodu.

PAŽNJA

Koristite uređaj samo na tvrdim podovima s vodootpornim premazom, kao što su npr. emailirane pločice ili linoleum.

PAŽNJA

Kako biste izbjegli oštećenje filterske vrećice, nemojte koristiti filtersku vrećicu za raspršivanje i usisavanje.

- Provjerite je li filterska vrećica uklonjena.
- Montirajte željeni pribor, vidi poglavlje *Montaža pribora*.
- Napunite spremnik svježe vode sredstvom za čišćenje i vodom, vidi poglavlje *Punjenje spremnika svježe vode*.
- Uključite uređaj (položaj I), vidi poglavlje *Uključivanje uređaja*.
Usisni motor se pokreće.
Slika S

- Potpuno zatvorite klizač zraka koji nedostaje.
Slika U
- Pritisnite prekidač za raspršivanje.
Žaruljica na sklopki svijetli i pumpa se pokreće
Slika T
- Za raspršivanje otopine sredstva za čišćenje pritisnite ručicu na ručki.
Slika V
Otopina sredstva za pranje se raspršuje.
- Za prskanje velikih površina, prvo pritisnite polugu na ručki, a zatim pritisnite tipku za zaključavanje.
Slika W
- Prijedite preko površine koju treba očistiti tako da se tragovi preklapaju. Pritom vucite nastavak prema natrag, ne gurajte.

Napomena

Kad je spremnik prljave vode pun, plovak zatvara usisni otvor i uređaj radi s povećanim brojem okretaja te postaje bučan.

- Nakon čišćenja isključite uređaj (položaj O), vidi poglavlje *Isključivanje uređaja*.

Slika S

Napomena

Nakon isključivanja uređaja, u priboru za usisavanje i pranje još uvijek ima ostataka tekućine koja istječe na pod. Kako biste usisali zaostalu tekućinu, ponovno nekoliko uključite funkciju usisavanja uređaja i uklonite zaostalu tekućinu s poda.

- Uključite uređaj (položaj I), vidi poglavlje *Uključivanje uređaja* i usisajte zaostalu tekućinu.

- Ponovno isključite uređaj (položaj O), vidi poglavlje *Isključivanje uređaja*.

Slika S

- Ispraznite spremnik, vidi poglavlje *Ispraznite spremnik*.

Slika Z

Lagano / normalno onečišćenje primjenom metode u jednom koraku

- Pritisnite sklopku za raspršivanje, vidi poglavlje *Raspršivanje i usisavanje*
Slika T
- Raspršite otopinu za čišćenje u jednom radnom ciklusu i istovremeno usisajte.
- Isključite sklopku za raspršivanje i usisajte ostatke otopine sredstva za čišćenje.
- Nakon čišćenja, tekstilni namještaj i tekstilni pod naknadno očistite čistom toplom vodom te ih po želji impregnirajte.

Jaka prljavština ili mrlje primjenom metode u dva koraka

- Pritisnite sklopku za raspršivanje, vidi poglavlje *Raspršivanje i usisavanje*
Slika T
- Nanesite otopinu sredstva za čišćenje i ostavite da djeluje 5 - 10 minuta.
Pritom funkcija usisavanja ostaje isključena.
- Nakon vremena djelovanja očistite površinu kao pri laganoj / normalnoj prljavštini.
- Nakon čišćenja, tekstilni namještaj i tekstilni pod naknadno očistite čistom toplom vodom te ih po želji impregnirajte.

Mokro usisavanje

PAŽNJA

Oštećenje filterske vrećice

Ako se filterska vrećica koristi pri mokrom usisavanju, vrećica se može oštetiti.

Prilikom mokrog usisavanja ne upotrebljavajte filtarsku vrećicu.

1. Uklonite filtarsku vrećicu.
2. Montirajte željeni pribor, vidi poglavlje *Montaža pribora*.
3. Uključivanje uređaja, vidi poglavlje *Uključivanje uređaja*.
4. Za usisavanje velikih količina vode potpuno otvorite klizač za zrak koji nedostaje.

Slika X

Napomena

Kad je spremnik prijave vode pun, plovak zatvara usisni otvor i uređaj radi s povećanim brojem okretaja te postaje bučan.

5. Ispraznite spremnik, vidi poglavlje *Ispraznite spremnik*.

Suho usisavanje

PAŽNJA

Materijalna šteta uzrokovana usisavanjem bez filtarske vrećice

Može doći do oštećenja uređaja.

Kada usisavate na suho, uvijek radite s umetnutom filtarskom vrećicom.

PAŽNJA

Oštećenje uložnog filtra

Kod prebacivanja s mokrog na suho usisavanje mokar uložni filter može se začeptiti i postati neupotrebljiv.

Pustite da se uložni filter prije suhog usisavanja dobro osuši ili ga zamijenite suhim uložnim filtrom.

Ako je potrebno, zamijenite uložni filter.

Napomena

Spremnik i pribor moraju biti suhi, u protivnom se prljavština može zaljepiti.

1. Provjerite jesu li spremnici i pribor suhi.
2. Umetnite filtarsku vrećicu.
 - a U potpunosti rastvorite filtarsku vrećicu.
 - b Pričvrstite filtarsku vrećicu na priključak uređaja i čvrsto je pritisnite.

Slika AA

3. Montirajte željeni pribor, vidi poglavlje *Montaža pribora*.
4. Uključite uređaj (položaj I), vidi poglavlje *Uključivanje uređaja*.
5. Regulirajte snagu usisavanja pomoću klizača za zrak koji nedostaje.

Slika Y

6. Isključite uređaj, vidi poglavlje *Isključivanje uređaja*.

Slika S

Isključivanje uređaja

1. Nakon raspršivanja i usisavanja pritisnite prekidač za raspršivanje. Pumpa se zaustavlja, a žaruljica na sklopki više ne svijetli.
Slika T
2. Pritisnite prekidač za isključivanje (položaj O). Usisni motor se zaustavlja.
Slika S
3. Izvucite strujni utikač iz utičnice.

Pražnjenje spremnika za svježu vodu

1. Demontirajte spremnik svježe vode, vidi poglavlje *Demontaža spremnika svježe vode*.
2. Pražnjenje spremnika svježe vode

3. Montirajte spremnik svježe vode, vidi poglavlje *Montaža spremnika svježe vode*.

Ispraznite spremnik

Napomena

Kad je spremnik pun, plovak zatvara usisni otvor i uređaj radi s povećanim brojem okretaja te postaje bučan. Odmah isključite uređaj i ispraznite spremnik prijave vode.

1. Isključite uređaj. Vidi poglavlje *Isključivanje uređaja*
2. Skinite usisno crijevo i crijevo za raspršivanje.
3. Skinite glavu uređaja, vidi poglavlje *Skidanje glave uređaja*.
4. Ispraznite spremnik.
Slika Z
5. Stavite glavu uređaja, vidi poglavlje *Postavljanje glave uređaja*.
6. Montirajte spremnik svježe vode, vidi poglavlje *Montaža spremnika svježe vode*.

Završetak rada

Napomena

Kako biste osigurali da u vodovima ne ostanu čestice sredstava za čišćenje i prljavštine, provedite nakon svake uporabe postupak čišćenja (bez dodavanja sredstava za čišćenje).

1. Isperite vodove za raspršivanje u uređaju.
 - a Napunite spremnik svježe vode s otprilike 1 l čiste vode.
 - b Pritisnite prekidač za raspršivanje. Žaruljica na sklopki svijetli i pumpa se pokreće
 - c Držite crijevo za raspršivanje/usisavanje iznad odvoda dok ne potrošite čistu vodu.
2. Isključite uređaj, vidi poglavlje *Isključivanje uređaja*.
3. Odvajanje pribora, vidi poglavlje *Odvajanje pribora*
4. Uklonite preostale tekućine u crijevu za raspršivanje/usisavanje.
 - a Pritisnite tipku za deblokiranje i skinite crijevo za raspršivanje/usisavanje s uređaja.
 - b Pritisnite polugu na ručki usisnog crijeva i pustite da tekućina iscuri.
Slika V

Napomena

Kako bi se tekućina mogla potpuno osušiti, za sušenje nemojte omotavati crijevo za raspršivanje/usisavanje oko uređaja.

Napomena

Kako u dnevnom prostoru ne bi bilo lokvi (npr. na tekstilnim podovima, parketu), pustite preostalu tekućinu da iscuri u prikladnu posudu (npr. umivaonik, kanta).

5. Očistite dijelove pribora pojedinačno pod tekućom vodom i zatim ih ostavite da se osuše.

Napomena

Preostala voda koja još postoji može iscuriti, stoga je najbolje staviti je u tuš kadu, odnosno kadu.

6. Ispraznite spremnik, vidi poglavlje *Ispraznite spremnik*.
7. Spremnik temeljito isperite čistom vodom.
8. Ako je potrebno, npr. ako je mrežica u spremniku svježe vode prljava, isperite spremnik svježe vode čistom vodom, vidi poglavlje *Čišćenje mrežice u spremniku svježe vode*.
9. Ostavite uređaj otvoren kako bi se osušio.
10. Nakon potpunog sušenja, pričvrstite cijevi za raspršivanje i usisavanje na držač pribora.
11. Uređaj čuvajte u suhim prostorijama zaštićenim od mraza.

Njega i održavanje

Opće upute za njegu

- Uređaj i dijelove pribora od umjetnog materijala nježite uobičajenim sredstvom za čišćenje umjetnog materijala.
- Ako je potrebno, spremnik i pribor isperite vodom i osušite prije ponovne uporabe.

Čišćenje uložnog filtra

Napomena

Ako je potrebno, pažljivo obrišite uložni filter vlažnom krpom.

1. Demontirajte glavu uređaja, vidi poglavlje *Postavljanje glave uređaja*.
2. Filter se može deblokirati i skinuti okretanjem u smjeru simbola .
3. Nemojte trljati ni četkati filter tijekom čišćenja.
4. Prije ponovne uporabe ostavite filter da se u potpunosti osuši.

Slika AB

5. Ponovno umetanje uložnog filtra:
 - Stavite filter na filtersku košaru te ga okrenite u smjeru simbola  i pazite na dobro učvršćivanje.

Slika AB

Čišćenje nastavka za raspršivanje

Napomena

Ako je raspršeni mlaz neravnomjeran, nastavak za prskanje pribora za usisavanje i pranje može biti začepljen ostatcima te se mora očistiti.

1. Za čišćenje nastavka za pranje poda i tekstilnog namještaja, olabavite pričvršćenje nastavka okretanjem i izvucite ga zajedno s nastavkom za raspršivanje.

Napomena

Dobro pohranite O-prsten/brtveni prsten i ponovno ga umetnite nakon čišćenja.

Slika AD

2. Očistite sve ostatke u nastavku za raspršivanje pod tekućom vodom.
3. Umetnite nastavak za raspršivanje u pričvršćenje nastavka i ponovno ga pričvrstite okretanjem.
4. Očistite i ostatke u nastavku za raspršivanje nastavka za pranje fuga također pod tekućom vodom.

Čišćenje mrežice u spremniku svježe vode

Napomena

Na dnu spremnika svježe vode nalazi se mrežica na kojoj se mogu taložiti čestice prijavštine i tako ometati protok vode.

Stoga redovito isperite spremnik svježe vode.

1. Demontirajte spremnik svježe vode, vidi poglavlje *Demontaža spremnika svježe vode*.
2. Očistite mrežicu.
 - a Preklonite poklopac spremnika prema gore
 - b Otpustite bravu.
 - c Izvadite crijevo za vodu iz spremnika.Mrežica se nalazi na kraju crijeva za vodu.
3. Isperite spremnik svježe vode čistom vodom.

Slika AE

4. Umetnite mrežicu.
5. Zaključajte spremnik svježe vode.
6. Montirajte spremnik svježe vode, vidi poglavlje *Montaža spremnika svježe vode*.

Pomoć u slučaju smetnji

Iz nastavka ne istječe voda

Spremnik svježe vode je prazan

- Napunite spremnik za svježu vodu.

Mrežica svježe vode je zaprljana,

- Očistite mrežicu za svježu vodu.

Spremnik svježe vode nije ispravno montiran.

- Montirajte spremnik svježe vode ispravno.

Spoj između pribora i crijeva za raspršivanje/usisavanje nije ispravan.

- Uspostavite ispravni spoj.

Pumpa sredstva za čišćenje neispravna,

- obratite se servisnoj službi.

Raspršeni mlaz neravnomjeran

Nastavak za raspršivanje na priboru za pranje s usisavanjem je zaprljan.

- Očistite nastavak za raspršivanje na odgovarajućem priboru.

Nedovoljna snaga usisavanje

Kliža za zrak koji nedostaje je previše otvoren.

- Zatvorite kližač zraka koji nedostaje.

Pribor, usisno crijevo ili cijevi za raspršivanje i usisavanje su začepljene.

- Uklonite začepljenje.

Filterska vrećica je puna.

- Ispraznite filtersku vrećicu.

Filterski uložak je zaprljan.

- Čišćenje uložnog filtra

Uložni filter je istrošen.

- Zamijenite uložni filter.

Pumpa sredstva za čišćenje je bučna

Spremnik svježe vode je prazan

- Napunite spremnik za svježu vodu.

Jamstvo

U svakoj zemlji vrijede jamstveni uvjeti koje je izdala nadležna organizacija za distribuciju. Moguće kvarove na Vašem uređaju popravljamo besplatno unutar jamstvenog roka ako je uzrok materijalna pogreška ili pogreška u proizvodnji. U slučaju koji podliježe jamstvu obratite se s potvrdom o plaćanju Vašem prodavaču ili najbližjoj ovlaštenoj servisnoj službi. (vidi adresu na poledini)

Tehnički podaci

Električni priključak

Frekvencija	Hz	50-60
Napon	V	220-240
Strujni osigurač (tromi)	A	10
Nazivna snaga	W	1000

Podaci o snazi uređaja

Maks. količina punjenja svježe vode I	4
Maks. količina punjenja prijava vode I	4
Maks. temperatura otopine sredstva za čišćenje (T u maks.)	°C 50

Dimenzije i težine

Težina (bez pribora)	kg	7,6
Duljina x širina x visina	mm	430x385x535

Utvrđene vrijednosti prema EN 60704-2-1

Razina zvučnog tlaka	dB(A)	74
----------------------	-------	----

Pridržno pravo na tehničke izmjene.

Sadržaj

Opšte napomene	131
Namenska upotreba	131
Zaštita životne sredine	131
Servisna služba	131
Pribor i rezervni delovi	131
Obim isporuke	131
Simboli na uređaju	131
Opis uređaja	131
Rad	132
Nega i održavanje	135
Pomoć u slučaju smetnje	136
Garancija	136
Tehnički podaci	136

Opšte napomene



Pre prve upotrebe, pročitajte originalna uputstva za upotrebu i priložene bezbednosne instrukcije. Postupajte u skladu sa tim.

Sačuvajte obe knjžice za buduću upotrebu ili sledeće vlasnike.

- Ukoliko se ne pridržavate uputstva za rad mogu nastati oštećenja na uređaju i opasnosti za korisnika i druge osobe.
- U slučaju štete nastale prilikom transporta odmah obavestite trgovca.
- Prilikom otpakivanja proverite da li paket sadrži svu opremu i da li ima oštećenja.

Namenska upotreba

Uređaj koristite isključivo za privatno domaćinstvo.

- Uređaj je namenjen za upotrebu kao ekstrakcijsko sredstvo u spreju za redovno čišćenje ili osnovno čišćenje podova sa tepihom sa efektom dubinskog čišćenja u skladu sa opisima i sigurnosnim napomenama navedenim u ovom uputstvu za rad.
- Tvrdi podovi se takođe mogu očistiti pomoću nastavka za tvrde podove za mlaznice za podove (u obimu isporuke).
- Uz odgovarajući pribor (u obimu isporuke), uređaj se može koristiti i kao usisivač za mokro i suvo usisavanje.

Zaštita životne sredine



Ambalaža može da se reciklira. Pakovanja odložite u otpad u skladu sa ekološkim propisima.



Električni i elektronski uređaji sadrže vredne materijale koji se mogu reciklirati, a često i sastavne delove kao što su baterije, akumulatori ili ulje, koji u slučaju pogrešnog tretiranja ili pogrešnog odlaganje u otpad mogu predstavljati potencijalnu opasnost po zdravlje ljudi i životnu sredinu. Međutim, ovi sastavni delovi su neophodni za pravilan rad uređaja. Uređaji označeni ovim simbolom ne smeju da se odlažu u kućni otpad.

Napomene o sastojcima (REACH)

Aktuelne informacije o sastojcima možete pronaći na: www.kaercher.de/REACH

Servisna služba

U slučaju pitanja ili smetnji pomoći će vam naše KÄRCHER predstavništvo.

Pribor i rezervni delovi

Koristite samo originalni pribor i originalne rezervne delove pošto oni garantuju bezbedan rad i rad bez smetnji na uređaju.

Informacije o priboru i rezervnim delovima možete pronaći na www.kaercher.com.

Obim isporuke

Obim isporuke uređaja je prikazan na pakovanju. Prilikom otpakivanja proverite da li je sadržaj potpun. Ukoliko nedostaje pribor ili u slučaju štete nastale prilikom transporta obavestite vašeg distributera.

Simboli na uređaju



Na odeljku za odlaganje uređaja nalazi se nalepnica koja opisuje čišćenje uređaja pre skladištenja:

- 1 Isključiti uređaj.
 - 2 Uklonite posudu za svežu vodu.
 - 3 Napunite rezervoar za svežu vodu sa otprilike 1 l čiste vode.
 - 4 Postavite rezervoar za svežu vodu.
 - 5 Pritisnite prekidač za prskanje.
 - 6 Ispraznite vodu za prskanje u sudoperu.
- Pogledajte i poglavlje *Završetak rada*

Opis uređaja

U zavisnosti od modela, postoje razlike u opremi. Specifična oprema je opisana na pakovanju uređaja. Slike vidi na stranici sa grafikama.

Slika A

- ① Priključak usisnog creva
- ② Priključak creva za prskanje
- ③ Glava uređaja
- ④ Prekidač za prskanje vode i deterdženta
- ⑤ Prekidač za uključivanje/isključivanje usisavanja
- ⑥ Udubljenje za držanje na glavi uređaja
- ⑦ Ručka za nošenje
- ⑧ Dugme za deblokadu rezervoara za svežu vodu
- ⑨ Rezervoar za svežu vodu
- ⑩ Skladištenje, kabl za napajanje
- ⑪ Kabl za napajanje sa utikačem
- ⑫ Rezervoar
- ⑬ Držač za usisne cevi i pribor
- ⑭ Upravljački točkići (5x)
- ⑮ Filterska vrećica

- 16) Uložni filter
- 17) Usisno crevo za prskanje sa polugom za prskanje i dugmetom za zaključavanje
- 18) Usisne cevi za prskanje 2 x 0,5 m (2x)
- 19) Mlaznica za pranje poda sa priključkom za tvrdi pod
- 20) ** Mlaznica za pranje tapacirunga
- 21) ** Mlaznica za pranje fuga
- 22) ** Podna mlaznica sa zakačaljka sa nastavkom za tepihe i tvrde podove za mokro i suvo usisavanje
- 23) ** Mlaznica za tapacirung za suvo usisavanje
- 24) ** Mlaznica za fuge za suvo usisavanje
- 25) ** Ekstra duga mlaznica za fuge za suvo usisavanje
- 26) ** Reverzibilna podna mlaznica za tepihe i tvrde podove za suvo usisavanje
- 27) ** Sredstvo za čišćenje RM 519 (100 ml)
- 28) ** Sredstvo za čišćenje RM 519 (1000 ml)

** u zavisnosti od varijante opreme

Puštanje u pogon

Napomena

Da biste uklonili glavu uređaja, morate unapred ukloniti rezervoar za svežu vodu i preklopiti ručku za nošenje bočno nadole.

Demontaža rezervoara za svežu vodu

1. Pritisnite taster za deblokadu.
2. Skinite rezervoar za svežu vodu.

Slika B

Uklanjanje glave uređaja

1. Povucite ručku za nošenje napred.

Slika C

Glava uređaja je otključana.

2. Uklonite glavu uređaja.

Slika D

Montaža upravljačkih točkića

1. Izvadite upravljačke točkiće iz rezervoara.
Slika D
2. Okrenite rezervoar naopako.
3. Gurnite upravljačke točkiće u otvore na dnu rezervoara do kraja.
Slika E
4. Okrenite rezervoar naopako.

Postavljanje glave uređaja

1. Postavite glavu uređaja na rezervoar.
2. Povucite ručku za nošenje nagore.
Glava uređaja je zaključana.
Slika F

Montaža rezervoara za svežu vodu

1. Postavite rezervoar za svežu vodu ispod.
2. Pritisnite rezervoar za svežu vodu odozgo na glavu uređaja.
3. Uverite se da je rezervoar za svežu vodu ulegao u ležište.
Slika G

Povezivanje creva za usisavanje i prskanje

1. Pričvrstite crevo za usisavanje i prskanje na priključak na uređaju, oba dela moraju zvučno da ulegnu.
Slika H
2. Montirajte pribor po potrebi. Pogledajte poglavlje *Montaža pribora*.

Rad

Montaža pribora

Montaža pribora za pranje usisavanjem

Čišćenje poda

Koristite mlaznicu za pranje poda za čišćenje tepiha ili tvrdog poda (sa priključkom za tvrdi pod).

1. Sastavite usisne cevi za prskanje i povežite ih sa usisnim crevom, svi delovi moraju zvučno da ulegnu.

Slika I

2. Postavite mlaznicu za pranje poda na usisne cevi za prskanje dok čujno ne ulegne.

Napomena

Koristite nastavak za tvrde podove za čišćenje tvrdih podova.

- Postavite nastavak za tvrde podove na mlaznicu za podove dok čujno ne ulegne.
Gumena traka pokazuje prema napred, a traka četke unazad.

Slika J

Čišćenje tekstilnog nameštaja

U zavisnosti od zahteva, koristite mlaznicu za podlogu za pranje ili mlaznicu za spoj za pranje za čišćenje, na primer, presvlaka i dušeka.

- Postavite mlaznicu za pranje tapacirunga ili mlaznicu za pranje fuga na ručku usisnog creva dok čujno ne ulegne.

Slika K

Slika L

Montaža pribora za mokro i suvo usisavanje

1. Za čišćenje poda, sastavite usisne cevi za prskanje i povežite ih sa usisnim crevom, svi delovi moraju zvučno da ulegnu.
Slika I
2. Gurnite mlaznicu za pod na usisne cevi za prskanje.
Slika M
3. U zavisnosti od podne obloge i zahteva za čišćenje, obratite pažnju na ispravne umetke ili podešavanja za podnu mlaznicu.

Napomena

Korišćenje podne mlaznice sa umecima

- *Za čišćenje tepiha koristite umetak za tepih.*
- *Za čišćenje suve prljavštine, tvrdog poda ili vode - koristite umetak za mešanje (traka četke i gumena traka).*

Slika N

Napomena

Upotreba podnih mlaznica koje se mogu menjati

- *Koristite samo za usisavanje suve prljavštine.*
- *Za čišćenje tepiha koristite položaj sa uvučenim trakama četke sa donje strane.*
- *Za čišćenje tvrdih podova koristite položaj sa izvučenim trakama četke sa donje strane.*

Slika O

4. Da biste očistili npr. tapacirani nameštaj, gurnite mlaznicu za tapacirung ili mlaznicu za fuge direktno na ručku usisnog creva.

Slika P

Odvajanje pribora

Odvajanje pribora za pranje usisavanjem

1. Uklonite priključak za tvrde podove mlaznice za pranje poda.
Slika J
2. Pritisnite dugme za otključavanje i odvojite mlaznicu za pranje poda od usisnih cevi za prskanje.
Slika J
3. Pritisnite dugme za otključavanje i odvojite usisne cevi za prskanje.
Slika I
4. Pritisnite dugme za otključavanje mlaznice za pranje ili fuge i odvojite je od usisnog creva.
Slika K
Slika L

Odvajanje pribora za suvo usisavanje

1. Odvojite podnu mlaznicu od usisne cevi za prskanje.
Slika M
2. Pritisnite dugme za otključavanje i odvojite usisne cevi za prskanje.
Slika I
3. Odvojite mlaznicu za tapacirung ili fuge od usisnog creva.
Slika P

Punjenje posude za svežu vodu

PAŽNJA

Upotreba neodgovarajućih sredstava za čišćenje može da ošteti uređaj i dovede do gubitka garancije.

PAŽNJA

Rezervoar za svežu vodu mora da bude čvrsto postavljen u uređaj.

Napomena

Po potrebi za čišćenje tekstila koristiti KÄRCHER sredstvo za čišćenje RM 519.

- Sipajte sredstvo za čišćenje i napunite vodom.
- Ukupna količina punjenja iznosi maks. 4,0 litara.

Napomena

Rezervoar za svežu vodu se može izvaditi u svrhu punjenja ili se može puniti direktno na uređaju.

Punjenje rezervoara za vodu direktno na uređaju

1. Otklopite poklopac rezervoara nagore.
2. Dodajte 100–200 ml sredstva za čišćenje tepiha RM 519 (količina može varirati u zavisnosti od stepena zaprljanosti) u posudu za svežu vodu, dopunite vodom iz česme, ne prepunjavajte.
3. Zatvoriti čep rezervoara.

Skidanje rezervoara za vodu u svrhu punjenja

1. Demontirajte rezervoar za svežu vodu, pogledajte poglavlje *Demontaža rezervoara za svežu vodu*.
2. Otklopite poklopac rezervoara nagore.
3. Punjenje, vidite „2“ kod „Punjenje rezervoara za vodu direktno na uređaju“.

Slika Q

4. Zatvoriti čep rezervoara.
5. Montirajte rezervoar za svežu vodu, pogledajte poglavlje *Montaža rezervoara za svežu vodu*.

Uključavanje uređaja

Napomena

U zavisnosti od zahteva čišćenja, funkcija usisavanja i prskanja se može uključiti i koristiti nezavisno jedna od druge ili istovremeno.

1. Strujni utikač utaknite u utičnicu.
Slika R

2. Za uključivanje funkcije usisavanja, pritisnite prekidač za uključivanje (položaj I). Pokreće se usisni motor.
Slika S
3. Da biste isprskali vodu deterdžentom, pritisnite prekidač za prskanje. Svetil lampica na prekidaču i pumpa se pokreće.
Slika T
4. Potpuno zatvorite ventil za odzračivanje.
Slika U

Metode čišćenja

Saveti za čišćenje

- Jako zaprljana mesta prethodno poprsajte i ostavite deterdžent da deluje 5 do 10 minuta.
- Uvek radite od osvetljenog ka osenčenom mestu (od prozora ka vratima).
- Uvek radite sa očišćene ka neočišćenoj površini.
- Što je obloga osetljivija (orijentalni tepisi, berberski tepisi, materijali postave), koristite utoliko manju koncentraciju deterdženta.
- Pri mokrom radu, tepisi sa poleđinom od jute mogu da se skupe i mogu se razliti boje.
- Debele tepihe očetkajte nakon čišćenja dok su još mokri i to pokretima u smeru tkanja (npr. četkom za tkaninu ili četkom za ribanje).
- Impregnacija nakon mokrog čišćenja sprečava brzo ponovno prljanje tekstilne podloge.
- Kako bi se izbeglo stvaranje otisaka ili mrlja od rže, po tek nakon sušenja hodajte po površini ili na nju postavite nameštaj.
- Radi poboljšanja rezultata čišćenja, nakon primene deterdženata isperite čistom vodom.

Usisavanje prskanja

Napomena

Topla voda (maksimalno 50 °C) povećava efekat čišćenja.

Napomena

Za čišćenje koristiti isključivo sredstvo za čišćenje RM 519 kompanije KÄRCHER.

PAŽNJA

Opasnost zbog deterdženta

Opasnost od oštećenja

Pre upotrebe uređaja, na nekom neupadljivom delu predmeta koji treba da se očisti proverite autentičnost boje i otpornost na vodu.

PAŽNJA

Uređaj koristite samo na tvrdim podovima sa voodoopornim slojem, kao što su npr. emajlirane pločice ili linoleum.

PAŽNJA

Da biste izbegli oštećenje filter kese, nemojte koristiti filter kesu za usisavanje prskanja.

1. Proverite da li je filter kesa uklonjena.
2. Montirajte željeni pribor, pogledajte poglavlje *Montaža pribora*.
3. Rezervoar za svežu vodu napunite sredstvom za čišćenje i vodom, pogledajte poglavlje *Punjenje posude za svežu vodu*.
4. Uključivanje uređaja (položaj I), pogledajte poglavlje *Uključivanje uređaja*. Pokreće se usisni motor.
Slika S
5. Potpuno zatvorite ventil za odzračivanje.
Slika U

- Pritisnite prekidač za prskanje.
Svetli lampica na prekidaču i pumpa se pokreće.
Slika T
- Za raspršivanje rastvora za čišćenje pritisnuti polugu na ručki.
Slika V
Rastvor za čišćenje se prska.
- Da biste poprskali velike površine, prvo pritisnite polugu na ručki, a zatim pritisnite dugme za zaključavanje.
Slika W
- Preko površine koju čistite prelazite u linijama koje se preklapaju. Pri tom mlaznicu povlačite unazad, nemojte je gurati.

Napomena

Ako je rezervoar za prijavu vodu pun, plovak zatvara usisni otvor i uređaj radi sa povišenim brojem obrtaja i glasan je.

- Nakon čišćenja, isključite uređaj (položaj O), pogledajte poglavlje *Isključivanje uređaja*.

Slika S

Napomena

Nakon isključivanja uređaja, u priboru za pranje usisavanjem još uvek ima zaostale tečnosti, koja ističe na pod. Da biste apsorbavali ovu preostalu tečnost, nakratko ponovo uključite funkciju usisavanja uređaja i uklonite preostalu tečnost sa poda.

- Uključivanje uređaja (položaj I), pogledajte poglavlje *Uključivanje uređaja* i usisajte preostalu tečnost.
- Ponovno isključivanje uređaja (položaj O), pogledajte poglavlje *Isključivanje uređaja*.

Slika S

- Ispraznite rezervoar, pogledajte poglavlje *Pražnjenje posude*.

Slika Z

Lagana / normalna zaprljanost metodom u jednom koraku

- Pritisnite prekidač za prskanje, pogledajte poglavlje *Usisavanje prskanja*
Slika T
- U jednom radnom koraku raspršite rastvor za čišćenje i istovremeno usisajte.
- Isključite prekidač za prskanje i usisajte ostatak rastvora sredstva za čišćenje.
- Nakon čišćenja tapacirung i tepiha, naknadno očistite čistom, toplom vodom i, po želji, impregnirajte.

Teška zaprljanost ili mrlje metodom u dva koraka

- Pritisnite prekidač za prskanje, pogledajte poglavlje *Usisavanje prskanja*
Slika T
- Nanesite rastvor za čišćenje i ostavite da deluje 5–10 minuta.
Funkcija usisavanja ostaje isključena.
- Nakon vremena izlaganja, očistite površinu kao kod laganog / normalnog zaprljanja.
- Nakon čišćenja tapacirung i tepiha, naknadno očistite čistom, toplom vodom i, po želji, impregnirajte.

Mokro usisavanje

PAŽNJA

Oštećenje filterske vrećice

Ako se filterska vrećica koristi tokom mokrog usisavanja, može se oštetiti.

Nemojte koristiti filtersku vrećicu prilikom mokrog usisavanja.

- Uklonite filtersku vrećicu.
- Montirajte željeni pribor, pogledajte poglavlje *Montaža pribora*.
- Uključivanje uređaja, pogledajte poglavlje *Uključivanje uređaja*.
Slika S
- Da biste usisali velike količine vode, potpuno otvorite ventil za odzračivanje.
Slika X

Napomena

Ako je rezervoar za prijavu vodu pun, plovak zatvara usisni otvor i uređaj radi sa povišenim brojem obrtaja i glasan je.

- Ispraznite rezervoar, pogledajte poglavlje *Pražnjenje posude*.

Suvo usisavanje

PAŽNJA

Materijalna šteta usisavanjem bez filterske vrećice

Uređaj može da se ošteti.

Prilikom suvog usisavanja uvek radite sa postavljenom kesicom filtera.

PAŽNJA

Oštećenje uložnog filtera

Prilikom prelaska sa mokrog na suvo usisavanje, mokrak uložni filter može da se začepi i tako postane neupotrebljiv.

Pre suvog usisavanja ostavite uložni filter da se dobro osuši ili ga zamenite suvim uložnim filterom.

Po potrebi, zamenite uložni filter.

Napomena

Rezervoar i pribor moraju biti suvi, jer se prljavština može zalepiti.

- Uverite se da su posude i pribor suvi.
- Postavite filtersku vrećicu.
 - U potpunosti rasklopite filtersku vrećicu.
 - Postavite filtersku vrećicu na priključak uređaja i čvrsto je pritisnite.

Slika AA

- Montirajte željeni pribor, pogledajte poglavlje *Montaža pribora*.
- Uključivanje uređaja (položaj I), pogledajte poglavlje *Uključivanje uređaja*.
Slika S
- Podesite usisnu snagu pomoću klizača za odzračivanje.
Slika Y
- Isključite uređaj, pogledajte poglavlje *Isključivanje uređaja*.
Slika S

Isključivanje uređaja

- Nakon usisavanja prskanja, pritisnite prekidač za prskanje.
Pumpa se zaustavlja i lampica na prekidaču više ne svetli.
Slika T
- Pritisnite prekidač za isključivanje (položaj O).
Usisni motor se zaustavlja.
Slika S
- Mrežni utikač izvući iz utičnice.

Pražnjenje rezervoara za svežu vodu

- Demontirajte rezervoar za svežu vodu, pogledajte poglavlje *Demontaža rezervoara za svežu vodu*.
- Pražnjenje rezervoara za svežu vodu
- Montirajte rezervoar za svežu vodu, pogledajte poglavlje *Montaža rezervoara za svežu vodu*.

Pražnjenje posude

Napomena

Ako je rezervoar pun, plovak zatvara usisni otvor i uređaj radi sa povišenim brojem obrtaja i glasan je. Odmah isključite uređaj i ispraznite prijavu vodu.

1. Isključite uređaj. Pogledajte poglavlje *Isključivanje uređaja*
2. Uklonite usisno crevo i crevo za prskanje.
3. Skinite usisnu glavu, pogledajte poglavlje *Uklanjanje glave uređaja*.
4. Ispraznite rezervoar.

Slika Z

5. Skinite usisnu glavu, vidi poglavlje *Postavljanje glave uređaja*.
6. Montirajte rezervoar za svežu vodu, pogledajte poglavlje *Montaža rezervoara za svežu vodu*.

Završetak rada

Napomena

Kako u vodovima ne bi ostale čestice sredstva za čišćenje i prljavštine, nakon svake primene sprovedite čišćenje (bez dodatka sredstva za čišćenje).

1. Isperite vodove za prskanja u uređaju.
 - a Napunite rezervoar za svežu vodu sa otprilike 1 l čiste vode.
 - b Pritisnite prekidač za prskanje. Svetli lampica na prekidaču i pumpa se pokreće.
 - c Držite crevo za prskanje/ usisavanje preko odvoda dok se ne potroši bistra voda.
2. Isključite uređaj, pogledajte poglavlje *Isključivanje uređaja*.
3. Odvajanje pribora, pogledajte poglavlje *Odvajanje pribora*
4. Uklonite preostalu tečnost u crevu za prskanje/ usisnom crevu.
 - a Pritisnite dugme za otključavanje i odvojite crevo za prskanje/usisno crevo od uređaja.
 - b Pritisnite polugu na ručki usisnog creva i ispusite tečnost.

Slika V

Napomena

Da bi tečnost u potpunost mogla da se osuši, nemojte namotavati crevo za prskanje/usisno crevo oko uređaja u svrhu sušenja.

Napomena

Kako u stambenom prostoru (npr. na tepisima, parketima) ne bi došlo do stvaranja lokvi, preostalu tečnost ispusiti da isteče u odgovarajuću posudu (npr. lavabo, kanta).

5. Isperite pribor pojedinačno tekućom vodom i ostavite ga da se osuši.

Napomena

Bilo koja preostala voda koja može i dalje biti prisutna može da iscuri, tako da je najbolje da podmetnete posudu odn. kadicu.

6. Ispraznite rezervoar, pogledajte poglavlje *Pražnjenje posude*.
7. Posudu za prijavu vodu temeljno isprati čistom vodom.
8. Po potrebi, ako npr. zaprljano sito u rezervoaru za svežu vodu, onda rezervoar za svežu vodu isperite čistom vodom, pogledajte poglavlje *Čišćenje sita u rezervoaru za svežu vodu*.
9. Ostavite uređaj otvoren radi sušenja.
10. Nakon potpunog sušenja, pričvrstite usisne cevi za prskanje na držač pribora.
11. Uređaj skladištiti u suvim prostorijama zaštićenim od mraza.

Nega i održavanje

Opšte napomene o nezi

- Uređaj i delove pribora od plastike održavati pomoću uobičajenog sredstva za čišćenje plastike.
- Po potrebi, rezervoar i pribor isperite vodom i osušite pre dalje upotrebe.

Čišćenje uložnog filtera

Napomena

Ako je potrebno, lagano obrišite uložni filter vlažnom krpom.

1. Skinite glavu uređaja, pogledajte poglavlje *Postavljanje glave uređaja*.
2. Filter se može otključati i skinuti okretanjem u smeru simbola  .

Slika AB

3. Ne trljajte i ne četkajte filter tokom čišćenja.
4. Pre ponovnog korišćenja, pustite da se filter potpuno osuši.

Slika AC

5. Zamenja uložnog filtera:

- Postavite filter na korpu filtera i okrenite u smeru simbola  i pazite da je pravilno fiksiran.

Slika AB

Čišćenje mlaznica za prskanje

Napomena

Ako je mlaz za prskanje neujednačen, mlaznica za prskanje pribora za pranje usisavanjem može biti začepljena ostacima i mora da se očisti.

1. Da biste očistili pod za pranje i mlaznicu za punjenje, otpustite priključak mlaznice okretanjem i izvucite mlaznicu zajedno sa mlaznicom za prskanje.

Napomena

Dobro uskladištite O-prsten/zaptivni prsten i ponovo ga stavite nakon čišćenja.

Slika AD

2. Očistite ostatke u mlaznici za prskanje pod tekućom vodom.
3. Umetnite mlaznicu za prskanje u priključak mlaznice i ponovo je pričvrstite okretanjem.
4. Očistite ostatke u mlaznici za pranje fuga pod tekućom vodom.

Čišćenje sita u rezervoaru za svežu vodu

Napomena

Na dnu rezervoara za svežu vodu se nalazi sito na kojem se mogu nataložiti čestice prljavštine i tako ometati protok vode.

Zbog toga redovno ispirati rezervoar za svežu vodu.

1. Demontirajte rezervoar za svežu vodu, pogledajte poglavlje *Demontaža rezervoara za svežu vodu*.
2. Očistite sito.
 - a Otklopite poklopac rezervoara nagore.
 - b Otpustite blokadu.
 - c Uklonite crevo za vodu iz rezervoara. Sito se nalazi na kraju creva za vodu.
 - d Sito očistite pod mlazom vode.
3. Isperite rezervoar za svežu vodu čistom vodom.

Slika AE

4. Ponovo postavite sito.
5. Zaključajte rezervoar za svežu vodu.
6. Montirajte rezervoar za svežu vodu, pogledajte poglavlje *Montaža rezervoara za svežu vodu*.

Pomoć u slučaju smetnje

Iz mlaznice ne izlazi voda

Rezervoar za svežu vodu prazan

- Napunite posudu za svežu vodu.

Sito za svežu vodu je zaprijano,

- Očistite sito za svežu vodu.

Rezervoar za svežu vodu nije pravilno instaliran.

- Pravilno montirajte rezervoar za svežu vodu.

Veza između pribora i creva za prskanje/uisavanje nije ispravna.

- Pravilno ih povežite.

Pumpa sredstva za čišćenje je neispravna,

- Tražite korisničku podršku.

Mlaz za prskanje neujednačen

Mlaznica na priboru za pranje usisavanjem je prljava.

- Očistite mlaznicu za prskanje na odgovarajućem priboru.

Nedovoljna snaga usisavanja

Ventil za odzračivanje je previše otvoren.

- Zatvorite ventil za odzračivanje.

Pribor, usisno crevo ili usisne cevi su blokirani.

- Uklonite začepljenja.

Filterska vrećica je puna.

- Ispraznite filtersku vrećicu.

Uložak filtera je prljav.

- Čišćenje uložnog filtera

Uložni filter je istrošen.

- Zamenite uložni filter.

Pumpa sredstva za čišćenje je glasna

Rezervoar za svežu vodu prazan

- Napunite posudu za svežu vodu.

Garancija

U svakoj zemlji važe uslovi garancije koje je izdala naša nadležna distributivna organizacija. Bilo kakve smetnje na uređaju otklanjamo besplatno u garantnom roku, ukoliko je uzrok smetnje greška u materijalu ili proizvodnji. U slučaju koji podleže garanciji obratite se sa računom vašem distributeru ili narednoj ovlašćenoj lokaciji servisne službe.

(Adresu vidi na poledini)

Tehnički podaci

Električni priključak

Frekvencija	Hz	50-60
Napon	V	220-240
Strujni osigurač (inertan)	A	10
Nominalna snaga	W	1000

Podaci o snazi uređaja

Maks. količina punjenja sveže vode	l	4
Maks. količina punjenja prljave vode	l	4
Temperatura rastvora za čišćenje (T u maks.)	°C	50

Dimenzije i težine

Težina (bez pribora)	kg	7,6
Dužina x širina x visina	mm	430x385 x535

Utvrđene vrednosti prema EN 60704-2-1

Nivo zvučnog pritiska	dB(A)	74
-----------------------	-------	----

Zadržano pravo na tehničke promene.

Περιεχόμενα

Γενικές υποδείξεις	136
Προβλεπόμενη χρήση	136
Προστασία του περιβάλλοντος	136
Υπηρεσία εξυπηρέτησης πελατών	137
Παρελκόμενα και ανταλλακτικά	137
Παραδοτέος εξοπλισμός	137
Σύμβολα επάνω στη συσκευή	137
Περιγραφή συσκευής	137
Λειτουργία	138
Φροντίδα και συντήρηση	141
Αντιμετώπιση βλαβών	142
Εγγύηση	142
Τεχνικά στοιχεία	142

Γενικές υποδείξεις



Πριν από την πρώτη χρήση της συσκευής, διαβάστε αυτό το εγχειρίδιο οδηγιών χρήσης καθώς και τις συνημμένες υποδείξεις ασφαλείας. Εφαρμόζετε αυτές τις οδηγίες.

Φυλάξτε τα δύο βιβλιαράκια για μεταγενέστερη χρήση ή για τον επόμενο ιδιοκτήτη.

- Η μη τήρηση των οδηγιών λειτουργίας μπορεί να έχει ως συνέπεια ζημιές στη συσκευή και κινδύνους για τον χειριστή και για άλλα άτομα.
- Σε περίπτωση ζημιάς από τη μεταφορά ειδοποιησθε αμέσως το κατάστημα αγοράς.
- Κατά το άνοιγμα της συσκευασίας, ελέγξτε το περιεχόμενο για τυχόν ελλείψεις σε εξαρτήματα καθώς και για ζημιές.

Προβλεπόμενη χρήση

Χρησιμοποιείτε τη συσκευή αποκλειστικά για την ιδιωτική σας κατοικία.

- Η συσκευή προορίζεται για χρήση ως μηχανή ψεκασμού/αναρρόφησης για τον τακτικό ή τον βασικό καθαρισμό μοκετών με βαθεία δράση σύμφωνα με τις περιγραφές και τις οδηγίες ασφαλείας που δίνονται στο παρόν εγχειρίδιο λειτουργίας.
- Με ένα (παρεχόμενο) πρόσθετο, ειδικό εξάρτημα στο ακροστόμιο ψεκασμού δαπέδου μπορούν επίσης να καθαρίζονται και σκληρές επιφάνειες.
- Με τα (παρεχόμενα) κατάλληλα εξαρτήματα η συσκευή μπορεί επίσης να χρησιμοποιηθεί ως ηλεκτρική σκούπα υγρής και ξηρής αναρρόφησης.

Προστασία του περιβάλλοντος



Τα υλικά συσκευασίας είναι ανακυκλώσιμα. Ανακυκλώνετε τις συσκευασίες με περιβαλλοντικά ορθό τρόπο.



Οι ηλεκτρικές και οι ηλεκτρονικές συσκευές περιέχουν πολύτιμα ανακυκλώσιμα υλικά και, συχνά, επίσης εξαρτήματα όπως απλές και επαναφορτιζόμενες μπαταρίες ή λάδια, που σε περίπτωση λανθασμένης χρήσης ή απόρριψης μπορούν να θέσουν σε κίνδυνο την ανθρώπινη υγεία και το περιβάλλον. Ωστόσο, αυτά τα συστατικά είναι απαραίτητα για τη σωστή λειτουργία της συσκευής. Οι συσκευές που φέρουν αυτό το σύμβολο δεν επιτρέπεται να απορριπτούν μαζί με τα οικιακά απορρίμματα.

Υποδείξεις σχετικά με συστατικά (REACH)

Ενημερωμένες πληροφορίες σχετικά με τα συστατικά θα βρείτε στη διεύθυνση: www.kaercher.de/REACH

Υπηρεσία εξυπηρέτησης πελατών

Σε περίπτωση αποριών ή βλαβών μπορείτε να απευθύνεστε στο υποκατάστημα του Οίκου KÄRCHER.

Παρελκόμενα και ανταλλακτικά

Χρησιμοποιείτε μόνο γνήσια παρελκόμενα και γνήσια ανταλλακτικά, καθώς αυτά εγγυώνται την ασφαλή και απρόσκοπτη λειτουργία της συσκευής. Πληροφορίες σχετικά με τα παρελκόμενα και τα ανταλλακτικά θα βρείτε στη διεύθυνση www.kaercher.com.

Παραδοτέος εξοπλισμός

Ο παραδοτέος εξοπλισμός της συσκευής απεικονίζεται επάνω στη συσκευασία. Κατά την αφαίρεση από τη συσκευασία ελέγξτε την πληρότητα των περιεχομένων. Σε περίπτωση που λείπουν παρελκόμενα ή έχουν προκληθεί ζημιές κατά τη μεταφορά, ενημερώστε τον προμηθευτή σας.

Σύμβολα επάνω στη συσκευή

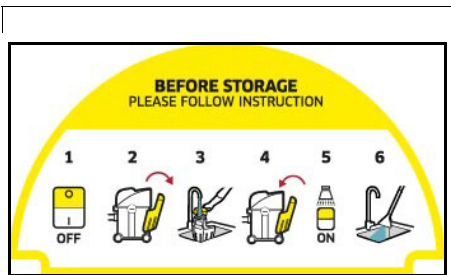

Στην επιφάνεια αποθήκευσης της συσκευής υπάρχει ένα αυτοκόλλητο που περιγράφει τον τρόπο καθαρισμού της συσκευής πριν την αποθηκεύσετε:

- 1 Απενεργοποιήστε τη συσκευή.
- 2 Αφαιρέστε το δοχείο καθαρού νερού.
- 3 Γεμίστε το δοχείο καθαρού νερού με 1 λίτρο καθαρό νερό.
- 4 Τοποθετήστε το δοχείο καθαρού νερού.
- 5 Πίεστε τον διακόπτη ψεκασμού.
- 6 Αδειάστε το νερό ψεκασμού στο νεροχύτη. Βλέπε επίσης κεφάλαιο *Τερματισμός λειτουργίας*

Περιγραφή συσκευής

Ανάλογα με το επιλεγμένο μοντέλο, υπάρχουν διαφορές στον εξοπλισμό. Ο συγκεκριμένος εξοπλισμός περιγράφεται κάθε φορά στη συσκευασία της συσκευής.

Για τα σχήματα δείτε τη σελίδα διαγραμμάτων.

Εικόνα Α

- ① Σύνδεση ελαστικού σωλήνα αναρρόφησης
- ② Σύνδεση ελαστικού σωλήνα ψεκασμού
- ③ Κεφαλή συσκευής
- ④ Διακόπτης για τον ψεκασμό νερού και καθαριστικού υγρού
- ⑤ Διακόπτης on/off για αναρρόφηση
- ⑥ Εσοχή λαβής στην κεφαλή της συσκευής
- ⑦ Λαβή μεταφοράς
- ⑧ Πλήκτρο απασφάλισης δοχείου καθαρού νερού

- ⑨ Δοχείο καθαρού νερού
- ⑩ Αποθήκευση, ηλεκτρικό καλώδιο
- ⑪ Καλώδιο ηλεκτρικής σύνδεσης με φως πρίζας
- ⑫ Δοχείο
- ⑬ Στήριγμα για σωλήνες αναρρόφησης και παρελκόμενα
- ⑭ Τροχοί (5x)
- ⑮ Σακούλα φίλτρου
- ⑯ Κυλινδρικό φίλτρο
- ⑰ Σωλήνας ψεκασμού/αναρρόφησης με μοχλό ψεκασμού και κουμπί ασφάλισης
- ⑱ Σωλήνες ψεκασμού/αναρρόφησης 2 x 0,5 m (2x)
- ⑲ Ακροφύσιο για πλύσιμο δαπέδου με εξάρτημα για σκληρό δάπεδο
- ⑳ ** Ακροφύσιο πλυσίματος ταπετσαρίας
- ㉑ ** Ακροφύσιο πλύσης αρμών
- ㉒ ** Ακροφύσιο δαπέδου με προσθήκη για μοκέτες και σκληρά δάπεδα για υγρή και στεγνή αναρρόφηση
- ㉓ ** Ακροστόμιο ταπετσαρίας για στεγνή αναρρόφηση
- ㉔ ** Ακροστόμιο αρμών για στεγνή αναρρόφηση
- ㉕ ** Ιδιαίτερα μακρύ ακροστόμιο αρμών για στεγνή αναρρόφηση
- ㉖ ** Ρυθμιζόμενο ακροστόμιο δαπέδων για μοκέτες και σκληρά δάπεδα για στεγνή αναρρόφηση
- ㉗ ** Καθαριστικό υγρό RM 519 (100 ml)
- ㉘ ** Καθαριστικό υγρό RM 519 (1000 ml)

** Ανάλογα με την παραλλαγή εξοπλισμού

Έναρξη χρήσης

Υπόδειξη

Για να αφαιρέσετε την κεφαλή της συσκευής, πρέπει πρώτα να αφαιρέσετε το δοχείο καθαρού νερού και να διπλώσετε τη λαβή μεταφοράς προς τα κάτω στο πλάι.

Αφαίρεση δοχείου καθαρού νερού

1. Πίεστε το πλήκτρο απασφάλισης.
2. Αφαιρέστε το δοχείο καθαρού νερού.

Εικόνα Β

Αφαίρεση της κεφαλής της συσκευής

1. Τραβήξτε τη λαβή μεταφοράς προς τα εμπρός.
- Εικόνα C**
Η κεφαλή της συσκευής απασφαλίζεται.
2. Αφαιρέστε την κεφαλή της συσκευής.

Εικόνα D

Τοποθέτηση τροχών

1. Βγάλτε τους τροχούς από το δοχείο.
- Εικόνα D**
2. Γυρίστε το δοχείο ανάποδα.
 3. Σπρώξτε τους τροχούς μέσα στα ανοίγματα στο κάτω μέρος του δοχείου μέχρι τέρμα.
- Εικόνα E**
4. Γυρίστε το δοχείο ανάποδα.

Τοποθέτηση της κεφαλής της συσκευής

1. Τοποθετήστε την κεφαλή της συσκευής στο δοχείο.
 2. Τραβήξτε τη λαβή μεταφοράς προς τα πάνω.
- Η κεφαλή της συσκευής ασφαλιζεται.

Εικόνα F

Τοποθέτηση δοχείου καθαρού νερού

1. Τοποθετήστε το δοχείο καθαρού νερού κάτω.
2. Πιέστε το πάνω μέρος του δοχείου καθαρού νερού πάνω στην κεφαλή της συσκευής.
3. Βεβαιωθείτε ότι η το δοχείο καθαρού νερού έχει ασφαλίσει.

Εικόνα G

Σύνδεση του ελαστικού σωλήνα αναρρόφησης και ψεκασμού

1. Συνδέστε τον ελαστικό σωλήνα αναρρόφησης και ψεκασμού στην υποδοχή της συσκευής. Και τα δύο εξαρτήματα πρέπει να ακουστούν καθώς ασφαλίζουν.

Εικόνα H

2. Τοποθετήστε τα παρελκόμενα, ανάλογα τι χρειάζεται. Βλ. Κεφάλαιο *Τοποθέτηση παρελκόμενων*.

Λειτουργία

Τοποθέτηση παρελκόμενων

Τοποθέτηση παρελκόμενων για αναρρόφηση πλήσης

Καθαρισμός δαπέδου

Για τον καθαρισμό μοκετών και σκληρών δαπέδων χρησιμοποιήστε το ακροφύσιο πλυσίματος δαπέδων (με το εξάρτημα για σκληρά δάπεδα).

1. Συνδέστε τους σωλήνες ψεκασμού/αναρρόφησης μεταξύ τους καθώς και με τον ελαστικό σωλήνα αναρρόφησης. Πρέπει να ακουστούν που ασφαλίζουν.

Εικόνα I

2. Συνδέστε το ακροφύσιο πλυσίματος δαπέδου στους σωλήνες ψεκασμού/αναρρόφησης μέχρι να ακούσετε το κλικ ασφάλισης.

Υπόδειξη

Για τον καθαρισμό σκληρών δαπέδων χρησιμοποιήστε το αντίστοιχο εξάρτημα.

- Συνδέστε το εξάρτημα σκληρών δαπέδων στο ακροφύσιο πλυσίματος δαπέδων, μέχρι να ακούσετε το κλικ ασφάλισης. Τα ελαστικά χείλη να δείχνουν προς τα εμπρός, οι τριχωπές λωρίδες προς τα πίσω.

Εικόνα J

Καθαρισμός ταπετσαρίας

Ανάλογα με τις απαιτήσεις, χρησιμοποιήστε το ακροφύσιο πλυσίσης ταπετσαριών ή πλυσίσης αρμών για να καθαρίσετε π.χ. ταπετσαρίες ή στρώματα.

- Συνδέστε το ακροφύσιο πλυσίσης ταπετσαρίας ή πλυσίσης αρμών στη λαβή του ελαστικού σωλήνα αναρρόφησης μέχρι να ακούσετε το κλικ ασφάλισης.

Εικόνα K

Εικόνα L

Τοποθέτηση παρελκόμενων για υγρή και ξηρή αναρρόφηση

1. Για τον καθαρισμό δαπέδων συνδέστε τους σωλήνες ψεκασμού/αναρρόφησης μεταξύ τους καθώς και με τον ελαστικό σωλήνα αναρρόφησης. Πρέπει να ακουστούν που ασφαλίζουν.

Εικόνα I

2. Βάλτε το ακροφύσιο δαπέδου στους σωλήνες ψεκασμού/αναρρόφησης.
- ### Εικόνα M
3. Ανάλογα με το είδος δαπέδου και τις απαιτήσεις καθαρισμού, χρησιμοποιείτε τα σωστά πρόσθετα εξαρτήματα και τις σωστές ρυθμίσεις για το ακροφύσιο δαπέδου.

Υπόδειξη

Χρήση ακροφυσίου δαπέδου με πρόσθετα εξαρτήματα

- Για τον καθαρισμό μοκετών, χρησιμοποιήστε το κατάλληλο πρόσθετο εξάρτημα.
- Για τον καθαρισμό στεγνών ρύπων, σκληρών δαπέδων ή νερού - χρησιμοποιήστε το σύνθετο εξάρτημα (τριχωπή λωρίδα και λαστιχένιο χείλος).

Εικόνα N

Υπόδειξη

Χρήση ρυθμιζόμενου ακροφυσίου δαπέδου

- Χρήση μόνο για αναρρόφηση στεγνών ρύπων.
- Για τον καθαρισμό μοκετών χρησιμοποιήστε τη θέση με τις τριχωπές λωρίδες στην κάτω πλευρά τραβηγμένες μέσα.
- Για τον καθαρισμό σκληρών δαπέδων χρησιμοποιήστε τη θέση με τις τριχωπές λωρίδες στην κάτω πλευρά βγαλμένες έξω.

Εικόνα O

4. Για να καθαρίσετε, π.χ. ταπετσαρίες επίπλων τοποθετήστε το ακροφύσιο ταπετσαρίας ή αρμών απευθείας στη λαβή του ελαστικού σωλήνα αναρρόφησης.

Εικόνα P

Αποσύνδεση παρελκόμενων

Αποσύνδεση παρελκόμενων για αναρρόφηση πλήσης

1. Αφαιρέστε το εξάρτημα σκληρού δαπέδου από το ακροφύσιο πλυσίματος δαπέδου.

Εικόνα J

2. Πατήστε το κουμπί απασφάλισης και αποσυνδέστε το ακροφύσιο πλυσίσης δαπέδου από τους σωλήνες ψεκασμού/αναρρόφησης.

Εικόνα J

3. Πιέστε το κουμπί απασφάλισης και αποσυνδέστε τους σωλήνες ψεκασμού/αναρρόφησης.

Εικόνα I

4. Πιέστε το κουμπί απασφάλισης στο ακροφύσιο πλυσίσης ή αρμών και αποσυνδέστε το από τον ελαστικό σωλήνα αναρρόφησης.

Εικόνα K

Εικόνα L

Αποσύνδεση παρελκόμενων για ξηρή αναρρόφηση

1. Αποσυνδέστε το ακροφύσιο δαπέδου από τον σωλήνα ψεκασμού/αναρρόφησης.

Εικόνα M

2. Πιέστε το κουμπί απασφάλισης και αποσυνδέστε τους σωλήνες ψεκασμού/αναρρόφησης.

Εικόνα I

3. Αποσυνδέστε το ακροφύσιο ταπετσαρίας ή αρμών από τον ελαστικό σωλήνα αναρρόφησης.

Εικόνα P

Πλήρωση δοχείου καθαρού νερού

ΠΡΟΣΟΧΗ

Από τη χρήση κατάλληλων καθαριστικών μπορεί να προκληθεί ζημιά στη συσκευή και να πάψει να ισχύει η εγγύηση.

ΠΡΟΣΟΧΗ

Το δοχείο καθαρού νερού πρέπει να είναι γερά στερεωμένο στη συσκευή.

Υπόδειξη

Αν χρειάζεται, για τον καθαρισμό υφασμάτων χρησιμοποιήστε το καθαριστικό υγρό KÄRCHER RM 519.

- Ρίξτε μέσα το καθαριστικό υγρό και γεμίστε με νερό.
- Η πλήρης ποσότητα πλήρωσης είναι μέχρι 4,0 λίτρα.

Υπόδειξη

Το δοχείο καθαρού νερού μπορεί να αφαιρεθεί για πλήρωση ή να γεμίσει όπως είναι στη συσκευή.

Πλήρωση δοχείου νερού κατευθείαν στη συσκευή

1. Ανοίξτε την τάπα του δοχείου προς τα πάνω.
2. Ρίξτε 100 - 200 ml καθαριστικού υγρού μοκετών RM 519 στο δοχείο καθαρού νερού (η ποσότητα μπορεί να διαφέρει ανάλογα με τον βαθμό ρύπανσης), γεμίστε με νερό βρύσης, χωρίς υπερχειλίση.
3. Κλείστε την τάπα του δοχείου.

Αφαίρεση δοχείου νερού για γέμιση

1. Αφαιρέστε το δοχείο καθαρού νερού, βλέπε κεφάλαιο *Αφαίρεση δοχείου καθαρού νερού*.
2. Ανοίξτε την τάπα του δοχείου προς τα πάνω.
3. Για γέμιση βλέπε 2 "Πλήρωση δοχείου νερού κατευθείαν στη συσκευή".

Εικόνα Q

4. Κλείστε την τάπα του δοχείου.
5. Τοποθετήστε το δοχείο καθαρού νερού, βλέπε κεφάλαιο *Τοποθέτηση δοχείου καθαρού νερού*.

Ενεργοποίηση συσκευής

Υπόδειξη

Ανάλογα με τις απαιτήσεις καθαρισμού, οι λειτουργίες αναρρόφησης και ψεκασμού μπορούν να ενεργοποιούνται και να χρησιμοποιούνται ανεξάρτητα ή ταυτόχρονα.

1. Συνδέστε το φις ρεύματος στην πρίζα.
2. Για να ενεργοποιήσετε τη συσκευή για τη λειτουργία αναρρόφησης, πατήστε τον διακόπτη On (θέση I). Το μοτέρ αναρρόφησης ξεκινά.

Εικόνα S

3. Για να ψεκάσετε νερό μαζί με καθαριστικό υγρό πιέστε τον διακόπτη ψεκασμού.
Η λυχνία στον διακόπτη ανάβει και η αντλία ξεκινά.

Εικόνα T

4. Κλείστε τελείως τη βάνα δευτερεύοντα αέρα.

Εικόνα U

Μέθοδοι καθαρισμού

Συμβουλές καθαρισμού

- Ψεκάστε τα σημεία που έχουν υποστεί σοβαρή ρύπανση εκ των προτέρων και αφήστε το διάλυμα καθαρισμού να δράσει για 5 έως 10 λεπτά.
- Πάντα να εργάζεστε από το φως στη σκιά (από το παράθυρο στην πόρτα).
- Πάντα να εργάζεστε από την καθαρισμένη στη μη καθαρισμένη περιοχή.
- Όσο πιο ευαίσθητη είναι η στρώση (τάπητες ανατολής, μοκέτες Berber, ύφασμα μαξιλαριών) τόσο χαμηλότερη είναι η συγκέντρωση απορρυπαντικού.
- Τάπητες με γιούτα μπορούν να συρρικνωθούν και να χάσουν χρώμα, σε υγρές εργασίες.
- Βουρτσίστε τους τάπητες με πλεκτό υφάδι προς την κατεύθυνση του πέλου μετά τον καθαρισμό, σε υγρή κατάσταση (π.χ. με μια σκούπα πέλου ή με σκούπα-βούρτσα).

- Ο εμποτισμός μετά από υγρό καθαρισμό εμποδίζει το υφασμάτινο κάλυμμα να ξαναγίνει γρήγορα βρώμικο.
- Ελέγξτε τις καθαρισμένες επιφάνειες για να αποφύγετε σημεία πίεσης ή κηλίδες σκουριάς μετά από ξήρανση ή παραγγείλετε με έπιπλα.
- Για να βελτιώσετε το αποτέλεσμα καθαρισμού, ξεπλύνετε το αντικείμενο με καθαρό νερό μετά τη χρήση απορρυπαντικού.

Αναρρόφηση ψεκασμού

Υπόδειξη

Το ζεστό νερό (μέγιστο 50 °C) αυξάνει το αποτέλεσμα καθαρισμού.

Υπόδειξη

Χρησιμοποιείτε για τον καθαρισμό μόνο το καθαριστικό RM 519 της KÄRCHER.

ΠΡΟΣΟΧΗ

Κίνδυνος από το διάλυμα καθαρισμού

Κίνδυνος πρόκλησης ζημιών

Πριν χρησιμοποιήσετε τη συσκευή, ελέγξτε το προς καθαρισμό αντικείμενο για ανθεκτικότητα χρωμάτων και αντοχή στο νερό σε μια δυσδιάκριτη θέση.

ΠΡΟΣΟΧΗ

Χρησιμοποιείτε τη συσκευή μόνο σε σκληρά δάπεδα με αδιάβροχο επίστρωση, όπως π.χ. εμαγιέ πλακάκια ή λινέλαιο.

ΠΡΟΣΟΧΗ

Για να αποφύγετε την καταστροφή της σακούλας φίλτρου, μην χρησιμοποιείτε σακούλα φίλτρου για αναρρόφηση με ψεκασμό.

1. Βεβαιωθείτε ότι η σακούλα φίλτρου έχει αφαιρεθεί.
2. Τοποθετήστε το κατάλληλο εξάρτημα, βλέπε κεφάλαιο *Τοποθέτηση παρελκόμενων*.
3. Γεμίστε το δοχείο καθαρού νερού με καθαριστικό υγρό και νερό, βλέπε κεφάλαιο *Πλήρωση δοχείου καθαρού νερού*.
4. Ενεργοποιήστε τη συσκευή (θέση I), βλέπε κεφάλαιο *Ενεργοποίηση συσκευής*. Το μοτέρ αναρρόφησης ξεκινά.

Εικόνα S

5. Κλείστε τελείως τη βάνα δευτερεύοντα αέρα.

Εικόνα U

6. Πιέστε τον διακόπτη ψεκασμού.
Η λυχνία στον διακόπτη ανάβει και η αντλία ξεκινά.

Εικόνα T

7. Για να ψεκάσετε διάλυμα καθαρισμού, χειριστείτε τον μοχλό στη λαβή.

Εικόνα V

8. Καθαρίστε μεγάλες επιφάνειες, χειριστείτε πρώτα τον μοχλό στη λαβή και, στη συνέχεια, πιέστε το κουμπί ασφάλισης.

Εικόνα W

9. Καθαρίστε την επιφάνεια περνώντας από πάνω σε αλληλοκαλυπτόμενες διαδρομές. Ταυτόχρονα τραβάτε το ακροστόμιο προς τα πίσω, μην σπρώχνετε προς τα εμπρός.

Υπόδειξη

Όταν το δοχείο βρώμικου νερού γεμίσει, το φλοτέρ κλείνει το άνοιγμα αναρρόφησης και η συσκευή λειτουργεί με αυξημένες στροφές και με θόρυβο.

10. Μετά τον καθαρισμό, απενεργοποιήστε τη συσκευή (θέση O), βλέπε κεφάλαιο *Απενεργοποίηση συσκευής*.

Εικόνα S

Υπόδειξη

Μετά την απενεργοποίηση της συσκευής, υπάρχει ακόμα υπόλοιπο υγρό στο εξάρτημα αναρρόφησης, το οποίο τρέχει στο πάτωμα. Για αναρρόφηση αυτού του υγρού ενεργοποιήστε ξανά για λίγο τη λειτουργία αναρρόφησης της συσκευής και αφαιρέστε το υγρό από το δάπεδο.

11. Ενεργοποιήστε τη συσκευή (θέση I), βλέπε κεφάλαιο *Ενεργοποίηση συσκευής* και αφαιρέστε το υπόλοιπο υγρό.
 12. Απενεργοποιήστε πάλι τη συσκευή (θέση O), βλέπε κεφάλαιο *Απενεργοποίηση συσκευής*.
- Εικόνα S**
13. Αδειάστε το δοχείο, βλέπε κεφάλαιο *Άδειασμα δοχείου*.
- Εικόνα Z**

Ελαφριά / κανονική ρύπανση με τη μέθοδο ενός βήματος

1. Πιέστε τον διακόπτη ψεκασμού, βλέπε κεφάλαιο *Αναρρόφηση ψεκασμού*
- Εικόνα T**
2. Με ένα βήμα ψεκάστε και ταυτόχρονα αναρροφήστε το διάλυμα καθαρισμού.
 3. Απενεργοποιήστε τον διακόπτη ψεκασμού και αναρροφήστε το υπόλοιπο διάλυμα καθαρισμού.
 4. Μετά τον καθαρισμό, ξαναπεράστε τα καλύμματα και τις μοκέτες με καθαρό, ζεστό νερό και, εάν θέλετε, περάστε τα με αδιαβροχοποιητικά μέσα.

Επίμονη βρωμιά ή λεκέδες με τη μέθοδο δύο βημάτων

1. Πιέστε τον διακόπτη ψεκασμού, βλέπε κεφάλαιο *Αναρρόφηση ψεκασμού*
- Εικόνα T**
2. Εφαρμόστε το διάλυμα καθαρισμού και αφήστε το να δράσει για 5 - 10 λεπτά.
Η λειτουργία αναρρόφησης παραμένει απενεργοποιημένη.
 3. Μετά τον χρόνο δράσης, καθαρίστε την επιφάνεια όπως για ελαφριά/κανονική ρύπανση.
 4. Μετά τον καθαρισμό, ξαναπεράστε τα καλύμματα και τις μοκέτες με καθαρό, ζεστό νερό και, εάν θέλετε, περάστε τα με αδιαβροχοποιητικά μέσα.

Υγρή αναρρόφηση

ΠΡΟΣΟΧΗ

Ζημιά στη σακούλα φίλτρου

Εάν μια σακούλα φίλτρου χρησιμοποιηθεί κατά την υγρή αναρρόφηση, ενδέχεται να υποστεί ζημιά.
Μην χρησιμοποιείτε σακούλες φίλτρου κατά την υγρή αναρρόφηση.

1. Αφαιρέστε τη σακούλα φίλτρου.
 2. Τοποθετήστε το κατάλληλο εξάρτημα, βλέπε κεφάλαιο *Τοποθέτηση παρελκόμενων*.
 3. Ενεργοποιήστε τη συσκευή, βλ. κεφάλαιο *Ενεργοποίηση συσκευής*.
- Εικόνα S**
4. Για να αναρροφήσει μεγάλων ποσοτήτων νερού, ανοίξτε τελείως τη βάνα δευτερευόντα αέρα.
- Εικόνα X**

Υπόδειξη

Όταν το δοχείο βρόμικου νερού γεμίσει, το φλοτέρ κλείνει το άνοιγμα αναρρόφησης και η συσκευή λειτουργεί με αυξημένες στροφές και με θόρυβο.
5. Αδειάστε το δοχείο, βλέπε κεφάλαιο *Άδειασμα δοχείου*.

Στεγνή αναρρόφηση

ΠΡΟΣΟΧΗ

Υλικές ζημιές λόγω αναρρόφησης χωρίς σακούλα φίλτρου

Η συσκευή ενδέχεται να υποστεί ζημιά.

Κατά τη στεγνή αναρρόφηση να εργάζεστε πάντα με τοποθετημένη τη σακούλα φίλτρου.

ΠΡΟΣΟΧΗ

Πρόκληση ζημιών στο δακτύλιο φίλτρου

Κατά τη μετάβαση από την υγρή στην ξηρή αναρρόφηση μπορεί να προκληθεί φραγή σε έναν υγρό δακτύλιο φίλτρου και να αχρηστευτεί.

Πριν από την ξηρή αναρρόφηση αφήστε το δακτύλιο φίλτρου να στεγνώσει καλά και αντικαταστήστε τον με έναν στεγνό.

Εάν χρειαστεί, αλλάξτε το δακτύλιο φίλτρου.

Υπόδειξη

Το δοχείο και τα εξαρτήματα πρέπει να είναι στεγνά, διαφορετικά μπορεί να προσκολληθεί βρωμιά.

1. Βεβαιωθείτε ότι το δοχείο και τα εξαρτήματα είναι στεγνά.
2. Τοποθετήστε τη σακούλα φίλτρου.
 - a Ξεδιπλώστε εντελώς τη σακούλα φίλτρου.
 - b Τοποθετήστε τη σακούλα φίλτρου στην υποδοχή της συσκευής και πιέστε τη σταθερά.

Εικόνα AA

3. Τοποθετήστε το κατάλληλο εξάρτημα, βλέπε κεφάλαιο *Τοποθέτηση παρελκόμενων*.
4. Ενεργοποιήστε τη συσκευή (θέση I), βλέπε κεφάλαιο *Ενεργοποίηση συσκευής*.

Εικόνα S

5. Ρυθμίστε την ισχύ αναρρόφησης με τη βάνα δευτερευόντα αέρα.
6. Απενεργοποιήστε τη συσκευή, βλ. κεφάλαιο *Απενεργοποίηση συσκευής*.

Εικόνα S

Απενεργοποίηση συσκευής

1. Μετά την αναρρόφηση ψεκασμού πιέστε τον διακόπτη ψεκασμού.
Η αντλία σταματά και η λυχνία στον διακόπτη δεν ανάβει πλέον.
- Εικόνα T**
2. Πιέστε τον διακόπτη απενεργοποίησης (θέση O).
Το μοτέρ αναρρόφησης σταματά.
- Εικόνα S**
3. Αποσυνδέστε το φις από την πρίζα.

Άδειασμα δοχείου καθαρού νερού

1. Αφαιρέστε το δοχείο καθαρού νερού, βλέπε κεφάλαιο *Αφαίρεση δοχείου καθαρού νερού*.
2. Αδειάστε το δοχείο καθαρού νερού
3. Τοποθετήστε το δοχείο καθαρού νερού, βλέπε κεφάλαιο *Τοποθέτηση δοχείου καθαρού νερού*.

Άδειασμα δοχείου

Υπόδειξη

Όταν το βρόμικου νερού γεμίσει, το φλοτέρ κλείνει το άνοιγμα αναρρόφησης και η συσκευή λειτουργεί με αυξημένες στροφές και με θόρυβο. Απενεργοποιήστε αμέσως τη συσκευή και αδειάστε το δοχείο βρόμικου νερού.

1. Απενεργοποιήστε τη συσκευή. Βλ. κεφάλαιο *Απενεργοποίηση συσκευής*
2. Αφαιρέστε τον ελαστικό σωλήνα αναρρόφησης και ψεκασμού.

3. Αφαιρέστε την κεφαλή της συσκευής, βλέπε κεφάλαιο *Αφαίρεση της κεφαλής της συσκευής*.
4. Αδειάστε το δοχείο.

Εικόνα Z

5. Τοποθετήστε την κεφαλή της συσκευής, βλέπε κεφάλαιο *Τοποθέτηση της κεφαλής της συσκευής*.
6. Τοποθετήστε το δοχείο καθαρού νερού, βλέπε κεφάλαιο *Τοποθέτηση δοχείου καθαρού νερού*.

Τερματισμός λειτουργίας

Υπόδειξη

Για να μην παραμείνουν σωματίδια καθαρισμού και βρωμιές στους σωλήνες, πρέπει μετά από κάθε χρήση να τους καθαρίζετε (χωρίς την προσθήκη καθαριστικών υγρών).

1. Ξεπλύνετε τα σωληνάρια ψεκασμού της συσκευής.
 - a Γεμίστε το δοχείο καθαρού νερού με 1 λίτρο καθαρό νερό.
 - b Πιέστε τον διακόπτη ψεκασμού.
Η λυχνία στον διακόπτη ανάβει και η αντλία ξεκινά.
 - c Κρατήστε τον σωλήνα ψεκασμού/αναρρόφησης πάνω από μια οπή εκροής μέχρι να αδειάσει το καθαρό νερό.
2. Απενεργοποιήστε τη συσκευή, βλ. κεφάλαιο *Απενεργοποίηση συσκευής*.
3. Αποσυνδέστε το πρόσθετο εξάρτημα, βλέπε κεφάλαιο *Αποσύνδεση παρελκόμενων*
4. Αφαιρέστε τυχόν εναπομείναντα υγρά από τον ελαστικό σωλήνα ψεκασμού/αναρρόφησης.
 - a Πιέστε το πλήκτρο απασφάλισης και αφαιρέστε τον ελαστικό σωλήνα ψεκασμού/αναρρόφησης από τη συσκευή.
 - b Πιέστε τον μοχλό στη λαβή του ελαστικού σωλήνα αναρρόφησης και αφήστε το υγρό να τρέξει.

Εικόνα V

Υπόδειξη

Για να μπορεί το υγρό να στεγνώσει εντελώς, μην τυλίγετε τον ελαστικό σωλήνα ψεκασμού/αναρρόφησης γύρω από τη συσκευή για να στεγνώσει.

Υπόδειξη

Για να μην σχηματιστούν λιμνούλες στα δωμάτια (π.χ. σε μοκέτες, παρκέ), αφήστε το υπόλοιπο υγρό να τρέξει σε κατάλληλο δοχείο (π.χ. νιπτήρα, κουβά).

5. Ξεπλύνετε τα εξαρτήματα ξεχωριστά κάτω από τρεχούμενο νερό και κατόπιν αφήστε τα να στεγνώσουν.

Υπόδειξη

Τυχόν εναπομείναν νερό μπορεί να στάξει έξω, γι' αυτό είναι καλύτερο να το τοποθετήσετε στη ντουζιέρα ή τη μπανιέρα.

6. Αδειάστε το δοχείο, βλέπε κεφάλαιο *Άδειασμα δοχείου*.
7. Ξεπλύνετε σχολαστικά το δοχείο με καθαρό νερό.
8. Αν χρειάζεται, π.χ. όταν η σήτα στο δοχείο καθαρού νερού έχει λερωθεί, ξεπλύνετε το δοχείο με καθαρό νερό, βλ. κεφάλαιο *Καθαρισμός σήτας δοχείου καθαρού νερού*.
9. Αφήστε τη συσκευή ανοιχτή για να στεγνώσει.
10. Αφού στεγνώσουν τελείως, στερεώστε τους σωλήνες ψεκασμού/αναρρόφησης στο στήριγμα εξαρτημάτων.
11. Φυλάξτε τη συσκευή σε ξηρό χώρο, προστατευμένο από τον παγετό.

Φροντίδα και συντήρηση

Οδηγίες γενικής φροντίδας

- Καθαρίστε τη συσκευή και τα βοηθητικά εξαρτήματα από συνθετικό υλικό με καθαριστικό για συνθετικά υλικά του εμπορίου.
- Εάν χρειαστεί, ξεπλύνετε το δοχείο και τα εξαρτήματα με νερό και στεγνώστε τα πριν τα χρησιμοποιήσετε ξανά.

Καθαρίστε το κυλινδρικό φίλτρο

Υπόδειξη

Εάν χρειάζεται, σκουπίστε προσεκτικά το κυλινδρικό φίλτρο με ένα υγρό πανί.

1. Αφαιρέστε την κεφαλή της συσκευής, βλέπε κεφάλαιο *Τοποθέτηση της κεφαλής της συσκευής*.
2. Μπορείτε να απασφαλίσετε και να αφαιρέσετε το φίλτρο στρέφοντάς το στην κατεύθυνση του συμβόλου .
3. Κατά τον καθαρισμό μην τρίβετε και μην βουρτσίζετε το φίλτρο.
4. Πριν το επαναχρησιμοποιήσετε αφήστε το φίλτρο να στεγνώσει εντελώς.

Εικόνα AB

5. Επανατοποθέτηση του κυλινδρικού φίλτρου:

- Τοποθετήστε το φίλτρο στο ποτήρι, στρέψτε το προς το σύμβολο  και προσέξτε για τη σωστή στερέωση.

Εικόνα AB

Καθαρισμός ακροφυσίου ψεκασμού

Υπόδειξη

Εάν η δέσμη ψεκασμού είναι ανομοιόμορφη, μπορεί το ακροφύσιο ψεκασμού του εξαρτήματος αναρρόφησης να είναι βουλωμένο από υπολείμματα και να πρέπει να καθαριστεί.

1. Για να καθαρίσετε το ακροφύσιο πλυσίματος δαπέδων και ταπετσαριών, λύστε την υποδοχή περιστρεφόντάς την και αφαιρέστε την μαζί με το ακροφύσιο.

Υπόδειξη

Φυλάξτε τον δακτύλιο στεγανοποίησης σε ασφαλές μέρος και τοποθετήστε τον πάλι μετά τον καθαρισμό.

Εικόνα AD

2. Καθαρίστε τα υπολείμματα από το ακροφύσιο ψεκασμού με τρεχούμενο νερό.
3. Τοποθετήστε το ακροφύσιο ψεκασμού στην υποδοχή και στερεώστε το ξανά περιστρέφοντας.
4. Καθαρίστε τα υπολείμματα από το ακροφύσιο ψεκασμού του ακροφυσίου αρμών επίσης με τρεχούμενο νερό.

Καθαρισμός σήτας δοχείου καθαρού νερού

Υπόδειξη

Στον πυθμένα του δοχείου καθαρού νερού υπάρχει μια σήτα στην οποία μπορούν να καθίζονται σωματίδια ρύπων και να εμποδίζουν έτσι τη ροή του νερού. Επομένως, ξεπλένετε τακτικά το δοχείο καθαρού νερού.

1. Αφαιρέστε το δοχείο καθαρού νερού, βλέπε κεφάλαιο *Αφαίρεση δοχείου καθαρού νερού*.
2. Καθαρίστε τη σήτα.
 - a Ανοίξτε την τάπα του δοχείου προς τα πάνω.
 - b Λύστε την ασφάλεια.
 - c Βγάλετε τον ελαστικό σωλήνα νερού από το δοχείο.
Η σήτα βρίσκεται στο άκρο του ελαστικού σωλήνα.

- d Καθαρίστε τη σήτα με τρεχούμενο νερό.
3. Ξεπλύνετε το δοχείο καθαρού νερού με καθαρό νερό.
- Εικόνα ΑΕ**
4. Τοποθετήστε τη σήτα.
5. Ασφαλίστε το δοχείο καθαρού νερού.
6. Τοποθετήστε το δοχείο καθαρού νερού, βλέπε κεφάλαιο *Τοποθέτηση δοχείου καθαρού νερού*.

Αντιμετώπιση βλαβών

Από το ακροφύσιο δεν βγαίνει νερό

Δοχείο καθαρού νερού άδειο

- Γεμίστε το δοχείο καθαρού νερού.
 - Λερωμένη σήτα καθαρού νερού.
 - Καθαρίστε τη σήτα καθαρού νερού.
 - Το δοχείο καθαρού νερού δεν έχει τοποθετηθεί σωστά.
 - Τοποθετήστε σωστά το δοχείο καθαρού νερού.
- Η σύνδεση μεταξύ των εξαρτημάτων και του σωλήνα ψεκασμού/αναρρόφησης δεν είναι σωστή.
- Κάντε τη σύνδεση σωστά.

Χαλασμένη αντλία καθαριστικού υγρού,

- Απευθυνθείτε στο τμήμα εξυπηρέτησης πελατών.

Ανομιόμορφη δέσμη ψεκασμού

Το ακροφύσιο ψεκασμού στο εξάρτημα για αναρρόφηση

- πλύσης είναι βρώμικο.
- Καθαρίστε το ακροφύσιο ψεκασμού στο αντίστοιχο εξάρτημα.

Ανεπαρκής ισχύς αναρρόφησης

Η βάνα δευτερεύοντα αέρα είναι πολύ ανοιχτή.

- Κλείστε τη βάνα δευτερεύοντα αέρα.
- Τα εξαρτήματα, ο ελαστικός σωλήνας ή οι άκαμπτοι σωλήνες αναρρόφησης έχουν βουλώσει.

- Επιδιορθώστε αντίστοιχα.

Η σακούλα φίλτρου είναι γεμάτη.

- Αδειάστε τη σακούλα φίλτρου.

Το κυλινδρικό φίλτρο είναι βρώμικο.

- Καθαρίστε το κυλινδρικό φίλτρο

Το κυλινδρικό φίλτρο έχει φθαρεί.

- Αντικαταστήστε το κυλινδρικό φίλτρο.

Αντλία υγρού καθαρισμού σύμφωνα με

Δοχείο καθαρού νερού άδειο

- Γεμίστε το δοχείο καθαρού νερού.

Εγγύηση

Σε κάθε χώρα ισχύουν οι όροι εγγύησης οι οποίοι εκδίδονται από την αρμόδια εταιρεία διανομής μας. Τυχόν βλάβες στη συσκευή σας επιδιορθώνονται από εμάς χωρίς χρέωση εντός της προθεσμίας εγγύησης, εφόσον οφείλονται σε σφάλμα υλικού ή κατασκευής. Σε περίπτωση εγγύησης απευθυνθείτε στον προμηθευτή σας ή το πλησιέστερο εξουσιοδοτημένο συνεργείο, προσκομίζοντας το παραστατικό της αγοράς. (για διευθύνσεις βλέπε την πίσω σελίδα)

Τεχνικά στοιχεία

Ηλεκτρική σύνδεση

Συχνότητα	Hz	50-60
Τάση	V	220-240
Ασφάλεια δικτύου (με χρονοκαυστήρηση)	A	10
Ονομαστική ισχύς	W	1000

Στοιχεία ισχύος συσκευής

Μέγιστη ποσότητα καθαρού νερού	l	4
--------------------------------	---	---

Μέγιστη ποσότητα βρόμικου νερού	l	4
---------------------------------	---	---

Μέγιστη θερμοκρασία διαλύματος καθαρισμού (T max)	°C	50
---	----	----

Διαστάσεις και βάρη

Βάρος (χωρίς παρελκόμενα)	kg	7,6
Μήκος x πλάτος x ύψος	mm	430x385x535

Μετρημένες τιμές σύμφωνα με το EN 60704-2-1

Στάθμη ηχητικής πίεσης	dB(A)	74
------------------------	-------	----

Με την επιφύλαξη τεχνικών αλλαγών.

Содержание

Общие указания	142
Использование по назначению	142
Защита окружающей среды.....	143
Сервисная служба.....	143
Принадлежности и запасные части	143
Комплект поставки	143
Символы на устройстве	143
Описание устройства	143
Эксплуатация	144
Уход и техническое обслуживание.....	147
Помощь при неисправностях	148
Гарантия.....	148
Технические характеристики	149

Общие указания



Перед первым применением устройства ознакомиться с данной оригинальной инструкцией по

эксплуатации и прилагаемыми указаниями по технике безопасности. Действовать в соответствии с ними.

Сохранять обе брошюры для дальнейшего пользования или для следующего владельца.

- Несоблюдение инструкции по эксплуатации может привести к повреждению устройства и опасности травмирования пользователя и других лиц.
- При обнаружении транспортных повреждений сразу проинформировать торгового представителя.
- При распаковке устройства проверить его комплектацию и целостность.

Использование по назначению

Устройство предназначено только для использования в домашнем хозяйстве.

- Устройство предназначено для использования в качестве моющего пылесоса для текущей и генеральной очистки ковров с эффектом глубокой очистки в соответствии с положениями, приведенными в данной инструкции по эксплуатации, и указаниями по технике безопасности.
- С помощью насадки для твердых напольных покрытий для насадки для пола для влажной уборки (входит в комплект поставки) также можно очищать твердые напольные покрытия.
- С соответствующими принадлежностями (входят в комплект поставки) устройство также можно использовать для влажной и сухой уборки.

Защита окружающей среды



Упаковочные материалы поддаются вторичной переработке. Упаковку необходимо утилизировать без ущерба для окружающей среды.



Электрические и электронные устройства часто содержат ценные материалы, пригодные для вторичной переработки, и зачастую такие компоненты, как батареи, аккумуляторы или масло, которые при неправильном обращении или ненадлежащей утилизации представляют потенциальную опасность для здоровья и окружающей среды. Тем не менее, данные компоненты необходимы для правильной работы устройства. Устройства, обозначенные этим символом, запрещено утилизировать вместе с бытовыми отходами.

Указания по компонентам (REACH)

Для получения актуальной информации о компонентах см. www.kaercher.de/REACH

Сервисная служба

Филиал фирмы KÄRCHER всегда окажет поддержку в случае возникновения вопросов или неисправностей.

Принадлежности и запасные части

Использовать только оригинальные принадлежности и запасные части. Только они гарантируют безопасную и бесперебойную работу устройства.

Для получения информации о принадлежностях и запчастях см. www.kaercher.com.

Комплект поставки

Комплектация устройства указана на упаковке. При распаковке устройства проверить комплектацию. При обнаружении недостающих принадлежностей или повреждений, полученных во время транспортировки, следует уведомить торговую организацию, продавшую устройство.

Символы на устройстве



На полке устройства имеется наклейка, на которой описано, как очистить устройство перед хранением:

- 1 Выключить устройство.
- 2 Снять бак для чистой воды.
- 3 Заполнить бак для чистой воды прибл. 1 литром чистой воды.
- 4 Вставить бак для чистой воды.
- 5 Нажать выключатель функции распыления.
- 6 Слить распыляемую воду в раковину.
См. также главу *Окончание работы*

Описание устройства

Оснащение отличается в зависимости от выбранной модели. Описание определенного оснащения приведено на упаковке устройства.

Рисунки см. на страницах с рисунками.

Рисунок А

- ① Разъем всасывающего шланга
- ② Разъем распылительного шланга
- ③ Головка устройства
- ④ Выключатель для распыления воды и моющего средства
- ⑤ Выключатель вкл./выкл. функции всасывания
- ⑥ Утопленная ручка на головке устройства
- ⑦ Ручка для переноски
- ⑧ Кнопка разблокировки бака для чистой воды
- ⑨ Бак для чистой воды
- ⑩ Место для хранения, сетевого шнура
- ⑪ Сетевой шнур со штепсельной вилкой
- ⑫ Контейнер
- ⑬ Держатель для всасывающих трубок и принадлежностей
- ⑭ Направляющие ролики (5 шт.)
- ⑮ Пылесборный мешок
- ⑯ Патронный фильтр
- ⑰ Распылительный/всасывающий шланг с рычагом распыления и кнопкой блокировки
- ⑱ Распылительные/всасывающие трубки 2 x 0,5 м (2 шт.)
- ⑲ Насадка для пола для влажной уборки с насадкой для твердых напольных покрытий

- ②0 ** Насадка для мягкой мебели для влажной уборки
- ②1 ** Щелевая насадка для влажной уборки
- ②2 ** Насадка для пола с зажимом с насадкой для ковровых и твердых напольных покрытий для влажной и сухой уборки
- ②3 ** Насадка для мягкой мебели для сухой очистки
- ②4 ** Щелевая насадка для сухой уборки
- ②5 ** Удлиненная щелевая насадка для сухой уборки
- ②6 ** Переключаемая насадка для ковровых и твердых напольных покрытий для сухой уборки
- ②7 ** Моющее средство RM 519 (100 мл)
- ②8 ** Моющее средство RM 519 (1000 мл)

** в зависимости от варианта комплектации

Ввод в эксплуатацию

Примечание

Чтобы снять головку устройства, необходимо сначала снять бак для чистой воды и опустить ручку для переноски сбоку.

Съем бака для чистой воды

1. Нажать кнопку разблокировки.
2. Снять бак для чистой воды.

Рисунок В

Съем головки устройства

1. Потянуть ручку для переноски вперед.
2. Снять головку устройства.

Рисунок D

Установка направляющих роликов

1. Извлечь направляющие ролики из контейнера.
2. Перевернуть резервуар.
3. Вставить направляющие ролики в отверстия в дне контейнера до упора и прижать.
4. Перевернуть резервуар.

Установка головки устройства

1. Установить головку устройства на контейнер.
2. Потянуть ручку для переноски вверх. Головка устройства заблокирована.

Рисунок F

Установка бака для чистой воды

1. Вставить бак для чистой воды снизу.
2. Прижать бак для чистой воды сверху к головке устройства.
3. Убедиться, что бак для чистой воды зафиксирован на месте.

Рисунок G

Подсоединение всасывающего и распылительного шланга

1. Подсоединить всасывающий и распылительный шланг к разъему на устройстве; обе части должны зафиксироваться со щелчком.

Рисунок H

2. При необходимости установить принадлежность. См. главу *Установка принадлежности*.

Эксплуатация

Установка принадлежности

Установка принадлежности для влажной уборки

Уборка полов

Для уборки ковровых или твердых напольных покрытий использовать насадку для пола для влажной уборки (с насадкой для твердых напольных покрытий).

1. Соединить распылительные/всасывающие трубки и подсоединить их к всасывающему шлангу; все части должны зафиксироваться со щелчком.

Рисунок I

2. Надеть насадку для пола для влажной уборки на распылительные/всасывающие трубки до щелчка.

Примечание

Для уборки твердых напольных покрытий использовать насадку для твердых напольных покрытий.

- Надеть насадку для твердых напольных покрытий на насадку для пола для влажной уборки до щелчка. Резиновая кромка направлена вперед, щеточные полосы – назад.

Рисунок J

Чистка мягкой мебели

В зависимости от потребности для очистки мягкой мебели и матрасов можно использовать насадку для мягкой мебели для влажной уборки или щелевую насадку для влажной уборки.

- Надеть насадку для мягкой мебели для влажной уборки или щелевую насадку для влажной уборки на ручку всасывающего шланга до щелчка.

Рисунок K

Рисунок L

Установка принадлежности для влажной и сухой уборки

1. Для уборки полов соединить распылительные/всасывающие трубки и подсоединить их к всасывающему шлангу; все части должны зафиксироваться со щелчком.

Рисунок I

2. Надеть насадку для пола на распылительные/всасывающие трубки.

Рисунок M

3. В зависимости от напольного покрытия и потребностей в уборке обратить внимание на правильные вставки и настройки насадки для пола.

Примечание

Использование насадки для пола со вставками

- Для уборки ковровых напольных покрытий использовать вставки для ковровых напольных покрытий.
- Для очистки от сухого мусора, уборки твердых напольных покрытий или сбора воды использовать комбинированную насадку (щеточные полосы и резиновая кромка).

Рисунок N

Примечание

Использование переключаемой насадки для пола

- Использовать только для сбора сухого мусора.
- Для уборки ковровых напольных покрытий применять положение с выдвинутыми щеточными полосами на нижней стороне.
- Для уборки твердых напольных покрытий применять положение с выдвинутыми щеточными полосами на нижней стороне.

Рисунок O

4. Для чистки, например, мягкой мебели надеть насадку для мягкой мебели или щелевую насадку прямо на ручку всасывающего шланга.

Рисунок P

Отсоединение принадлежности

Отсоединение принадлежности для влажной уборки

1. Снять насадку для твердых напольных покрытий с насадкой для пола для влажной уборки.

Рисунок J

2. Нажать кнопку разблокировки и отсоединить насадку для пола для влажной уборки от распылительных/всасывающих трубок.

Рисунок K

3. Нажать кнопку разблокировки и разъединить распылительные/всасывающие трубки.

Рисунок I

4. Нажать кнопку разблокировки на моющей или щелевой насадке и отсоединить ее от всасывающего шланга.

Рисунок K

Рисунок L

Отсоединение принадлежности для сухой уборки

1. Отсоединить насадку для пола от распылительной/всасывающей трубки.

Рисунок M

2. Нажать кнопку разблокировки и отсоединить распылительные/всасывающие трубки.

Рисунок I

3. Отсоединить насадку для мягкой мебели или щелевую насадку от всасывающего шланга.

Рисунок P

Заполнение бака для чистой воды

ВНИМАНИЕ

Использование неподходящих моющих средств может повредить устройству и привести к аннулированию гарантии.

ВНИМАНИЕ

Бак для чистой воды должен быть надежно зафиксирован в устройстве.

Примечание

При необходимости для очистки текстильных поверхностей использовать моющее средство KÄRCHER RM 519.

- Залить моющее средство и долить воду.
- Полный объем заполнения составляет макс. 4,0 литра.

Примечание

Бак для чистой воды можно снять для наполнения или наполнить непосредственно на устройстве.

Наполнение бака для воды непосредственно на устройстве

1. Открыть замок бака.

2. Налить 100–200 мл средства для чистки ковров RM 519 (количество может варьироваться в зависимости от степени загрязнения) в бак для чистой воды, долить водопроводную воду, не переплывать.

3. Закрыть замок бака.

Снятие бака для воды для наполнения

1. Снять бак для чистой воды, см. главу *Съем бака для чистой воды*.

2. Открыть замок бака.

3. Наполнение, см. «2» в главе «Наполнение бака для воды непосредственно на устройстве».

Рисунок Q

4. Закрыть замок бака.

5. Установить бак для чистой воды, см. главу *Установка бака для чистой воды*.

Включение устройства

Примечание

В зависимости от потребностей в уборке функции всасывания и распыления можно включать и использовать независимо друг от друга или одновременно.

1. Вставить штепсельную вилку в розетку.

Рисунок R

2. Для функции всасывания включить устройство, нажав выключатель (положение I). Двигатель всасывания запускается.

Рисунок S

3. Чтобы распылить воду с моющим средством, нажать выключатель распыления.

Лампа на выключателе загорается, и насос включается.

Рисунок T

4. Полностью закрыть воздушную заслонку.

Рисунок U

Методы очистки

Советы по очистке

- Заранее опрыскать сильно загрязненные участки и дать чистящему раствору подействовать в течение 5–10 минут.
- Всегда работать от света к тени (от окна к двери).
- Всегда работать от очищенной к неочищенной поверхности.
- Чем чувствительнее покрытие (восточные мосты, бербер, обивочная ткань), тем меньше концентрация чистящего средства.
- Ковролин с основой из джутовой ткани может дать усадку и потускнеть, если будет слишком влажным.
- После очистки следует почистить ковры с глубоким ворсом, пока они влажные, в направлении ворса (например, щеткой для ворса или шваброй).
- Нанесение пропитывающего состава после влажной уборки предотвращает быстрое повторное загрязнение текстильного покрытия.
- Ходить или расставлять мебель на очищенной поверхности можно только после того, как она высохнет, во избежание точек давления или пятен ржавчины.
- Для улучшения результата очистки промыть объект чистой водой после использования чистящих средств.

Распыление и всасывание

Примечание

Использование теплой воды (макс. температура 50 °C) повышает эффективность чистки.

Примечание

Для очистки используйте только моющее средство RM 519 KÄRCHER.

ВНИМАНИЕ

Опасность моющего раствора

Опасность повреждения

Перед использованием устройства проверить очищаемый объект на устойчивость окраски и водостойкость в незаметном месте.

ВНИМАНИЕ

Используйте устройство только на твердых полах с водонепроницаемым покрытием, например эмалированной плитке или линолеуме.

ВНИМАНИЕ

Во избежание повреждения пылесборного мешка не использовать его для распыления и всасывания.

1. Убедиться, что пылесборный мешок снят.
2. Установить необходимую принадлежность, см. главу *Установка принадлежности*.
3. Заполнить бак для чистой воды моющим средством и водой, см. главу *Заполнение бака для чистой воды*.
4. Включить устройство (положение I), см. главу *Включение устройства*.

Двигатель всасывания запускается.

Рисунок S

5. Полностью закрыть воздушную заслонку.

Рисунок U

6. Нажать выключатель функции распыления. Лампа на выключателе загорается, и насос включается

Рисунок T

7. Для распыления моющего раствора нажать рычаг на рукоятке.

Рисунок V

Моющий раствор распыляется.

8. Для распыления на больших площадях сначала нажать рычаг на ручке, а затем нажать кнопку блокировки.

Рисунок W

9. Проходить по очищаемой поверхности дорожками внахлест. При этом тянуть насадку назад, не толкать ее.

Примечание

При полном баке для грязной воды входное отверстие закрывается поплавком, а устройство начинает громко работать с повышенным числом оборотов.

10. После уборки выключить устройство (положение O), см. главу *Выключение устройства*.

Рисунок S

Примечание

После выключения устройства во всасывающей насадке для влажной уборки все еще остается жидкость, которая вытекает на пол. Чтобы собрать остатки жидкости, снова ненадолго включить функцию всасывания устройства и собрать остатки жидкости с пола.

11. Включить устройство (положение I), см. главу *Включение устройства* и собрать остатки жидкости.

12. Снова выключить устройство (положение O), см. главу *Выключение устройства*.

Рисунок S

13. Опорожнить контейнер, см. главу *Опорожнение контейнера*.

Рисунок Z

Легкое/среднее загрязнение с применением одноступенчатого метода

1. Нажать выключатель функции распыления, см. главу *Распыление и всасывание*
- ### Рисунок T
2. Распылить и собрать моющий раствор одновременно за одну рабочую операцию.
 3. Выключить выключатель функции распыления и собрать остатки моющего раствора.
 4. После очистки промыть обивку и напольное ковровое покрытие чистой теплой водой и по желанию нанести пропитку.

Сильное загрязнение или пятна с применением двухэтапного метода

1. Нажать выключатель функции распыления, см. главу *Распыление и всасывание*
- ### Рисунок T
2. Нанести моющий раствор и оставить на 5-10 минут для воздействия. Функция всасывания при этом остается выключенной.
 3. По истечении времени воздействия очистить поверхность, как при легком/среднем загрязнении.
 4. После очистки промыть обивку и напольное ковровое покрытие чистой теплой водой и по желанию нанести пропитку.

Влажная уборка

ВНИМАНИЕ

Повреждение пылесборного мешка

Использование пылесборного мешка во время влажной уборки может привести к его повреждению.

Во время влажной уборки запрещается использовать пылесборный мешок.

1. Снять пылесборный мешок.
2. Установить необходимую принадлежность, см. главу *Установка принадлежности*.
3. Включите устройство, см. главу *Включение устройства*.

Рисунок S

4. Чтобы собирать больше воды, полностью открыть воздушную заслонку.

Рисунок X

Примечание

При полном баке для грязной воды входное отверстие закрывается поплавком, а устройство начинает громко работать с повышенным числом оборотов.

5. Опорожнить контейнер, см. главу *Опорожнение контейнера*.

Сухая уборка

ВНИМАНИЕ

Материальный ущерб, вызванный уборкой без пылесборного мешка.

Устройство может быть повреждено.

При сухой уборке всегда работать со вставленным пылесборным мешком.

ВНИМАНИЕ

Повреждение патронного фильтра

При смене режима влажной чистки на режим сухой чистки влажный патронный фильтр может забиться и стать непригодным.

Хорошо просушить патронный фильтр перед сухой очисткой или заменить его на сухой.

При необходимости сменить патронный фильтр.

Примечание

Контейнер и принадлежности должны быть сухими, иначе к ним может прилипнуть грязь.

1. Убедиться, что контейнер и принадлежности сухие.
2. Вставить пылесборный мешок.
 - а Полностью развернуть пылесборный мешок.
 - б Установить пылесборный мешок на разъем устройства и сильно прижать.

Рисунок АА

3. Установить необходимую принадлежность, см. главу *Установка принадлежности*.
4. Включить устройство (положение I), см. главу *Включение устройства*.

Рисунок S

5. Отрегулировать силу всасывания с помощью воздушной заслонки.

Рисунок Y

6. Выключить устройство, см. главу *Выключение устройства*.

Рисунок S

Выключение устройства

1. После распыления и всасывания нажать выключатель функции распыления. Насос останавливается, и лампа на выключателе больше не светится.

Рисунок T

2. Нажать выключатель (положение O). Двигатель всасывания останавливается.

Рисунок S

3. Извлечь штепсельную вилку из розетки.

Опорожнение бака для чистой воды

1. Снять бак для чистой воды, см. главу *Съем бака для чистой воды*.
2. Опорожнение бака для чистой воды
3. Установить бак для чистой воды, см. главу *Установка бака для чистой воды*.

Опорожнение контейнера

Примечание

При полном контейнере входное отверстие закрывается поплавком, а устройство начинает громко работать с повышенным числом оборотов. Немедленно выключить устройство и опорожнить бак для грязной воды.

1. Выключить устройство. См. главу *Выключение устройства*
2. Снять всасывающий и распылительный шланг.
3. Снять головку пылесоса, см. главу *Съем головки устройства*.

Рисунок Z

5. Установить головку пылесоса, см. главу *Установка головки устройства*.
6. Установить бак для чистой воды, см. главу *Установка бака для чистой воды*.

Окончание работы

Примечание

Чтобы в линиях не оставались частицы моющего средства и грязи, после каждого использования проводить очистку (без добавления моющих средств).

1. Промыть линии распыления в устройстве.
 - а Заполнить бак для чистой воды припл. 1 литром чистой воды.
 - б Нажать выключатель функции распыления. Лампа на выключателе загорается, и насос включается
 - с Держать распылительный/всасывающий шланг над сливом, пока не закончится чистая вода.
2. Выключить устройство, см. главу *Выключение устройства*.
3. Отсоединить принадлежность, см. главу *Отсоединение принадлежности*
4. Удалить остатки жидкости в распылительном/всасывающем шланге.
 - а Нажать кнопку разблокировки и отсоединить распылительный/всасывающий шланг от устройства.
 - б Нажать на рычаг на рукоятке всасывающего шланга и слить жидкость.

Рисунок V

Примечание

Чтобы жидкость могла полностью высохнуть, не наматывать распылительный/всасывающий шланг вокруг устройства для его сушки.

Примечание

Для предотвращения образования луж в жилом помещении (например, на ковровом покрытии, паркете) слить остатки жидкости в подходящую емкость (например, умывальник, ведро).

5. Промыть части принадлежности по отдельности под проточной водой и дать им высохнуть.

Примечание

Остатки воды, которые еще могут присутствовать, могут вытечь, поэтому лучше всего положить их в душевую кабину или ванну.

6. Опорожнить контейнер, см. главу *Опорожнение контейнера*.
7. Тщательно промыть контейнер чистой водой.
8. При необходимости, например при загрязнении сетчатого фильтра в баке для чистой воды, промыть бак для чистой воды чистой водой, см. главу *Очистка сетчатого фильтра в баке для чистой воды*.
9. Оставить устройство открытым для высыхания.
10. После полного высыхания закрепить распылительные/всасывающие трубки на держателе принадлежностей.
11. Хранить устройство в сухом и защищенном от морозов помещении.

Уход и техническое обслуживание

Общие указания по уходу

- Устройства и пластмассовые принадлежности чистить обычными средствами для чистки пластмассы.
- При необходимости промыть водой контейнер и принадлежности, и просушить их перед дальнейшим применением.

Очистка патронного фильтра

Примечание

При необходимости аккуратно протереть патронный фильтр влажной тряпкой.

1. Демонтировать головку пылесоса, см. главу *Установка головки устройства*.
2. Фильтр можно разблокировать и снять, повернув его в направлении символа .

Рисунок АВ

3. Во время очистки нельзя тереть фильтр или скрести его щеткой.
4. Перед повторным использованием дать фильтру полностью высохнуть.

Рисунок АС

5. Установка патронного фильтра:
 - установить фильтр на корпус фильтра и повернуть в направлении символа , после чего убедиться в правильности его фиксации.

Рисунок АВ

Очистка распылительного сопла

Примечание

Если струя неравномерна, распылительное сопло всасывающей насадки для влажной уборки может быть забито остатками и должно быть очищено.

1. Для очистки насадки для пола и мягкой мебели для влажной уборки ослабить крепление насадки, повернув ее, и снять вместе с распылительным соплом.

Примечание

Положить уплотнительное кольцо в надежное место и вставить его снова после очистки.

Рисунок АД

2. Очистить распылительное сопло от остатков под проточной водой.
3. Вставить распылительное сопло в крепление и снова закрепить его, повернув.
4. Также очистить распылительное сопло щелевой насадки для влажной уборки от остатков под проточной водой.

Очистка сетчатого фильтра в баке для чистой воды

Примечание

На дне бака для чистой воды находится фильтр, на котором могут осесть частицы грязи, блокируя поток воды.

Поэтому регулярно промывать бак для чистой воды.

1. Установить бак для чистой воды, см. главу *Съем бака для чистой воды*.
2. Очистить сетчатый фильтр.
 - a Открыть замок бака.
 - b Открыть фиксатор.
 - c Вынуть водяной шланг из бака. Сетчатый фильтр расположен на конце водяного шланга.
 - d Промыть сетчатый фильтр под проточной водой.
3. Промыть бак для чистой воды чистой водой.

Рисунок АЕ

4. Вставить сетчатый фильтр.
5. Заблокировать бак для чистой воды.
6. Установить бак для чистой воды, см. главу *Установка бака для чистой воды*.

Помощь при неисправностях

Из насадки не течет вода

Бак для чистой воды пустой

- Наполнить бак для чистой воды.
- Сетчатый фильтр чистой воды загрязнен,
- Очистить фильтр чистой воды.

Бак для чистой воды установлен неправильно.

- Правильно установить бак для чистой воды. Неправильное соединение принадлежности и распылительного/всасывающего шланга.

- Установить правильное соединение.
- Насос для моющего средства неисправен,
- Обратиться в сервисную службу.

Струя неравномерная

Распылительное сопло на принадлежности для влажной уборки загрязнено.

- Очистить распылительное сопло на соответствующей принадлежности.

Недостаточная мощность всасывания

Воздушная заслонка слишком открыта.

- Закрывать воздушную заслонку. Принадлежность, всасывающий шланг или распылительные/всасывающие трубки засорены.

- Устранить засор.
- Пылесборный мешок заполнен.
- Опорожнить пылесборный мешок.

Патрон фильтра загрязнен.

- Очистка патронного фильтра
- Патронный фильтр изношен.
- Заменить патронный фильтр.

Насос для моющего средства работает громко

Бак для чистой воды пустой

- Наполнить бак для чистой воды.

Гарантия

В каждой стране действуют соответствующие условия гарантии, установленные нашей дочерней бытовой компанией. Возможные неисправности устройства в течение гарантийного срока мы устраняем бесплатно, если причина заключается в дефектах материалов или производственном браке. В случае возникновения претензий в течение гарантийного срока просьба обращаться с чеком о покупке в торговую организацию, продавшую изделие, или в ближайшую уполномоченную службу сервисного обслуживания. (Адрес указан на обороте)

Дата выпуска отображается на заводской табличке в закодированном виде.

При этом отдельные цифры имеют следующее значение::

Пример: 30190

- 3 год выпуска
- 0 столетие выпуска
- 1 десятилетие выпуска
- 9 вторая цифра месяца выпуска
- 0 первая цифра месяца выпуска

Таким образом, в данном примере код 30190 означает дату выпуска 09 / (2) 013.

Технические характеристики

Электрическое подключение

Частота	Hz	50-60
Напряжение	V	220-240
Сетевой предохранитель (инертный)	A	10
Номинальная мощность	W	1000

Рабочие характеристики устройства

Макс. объем заполнения чистой водой	l	4
Макс. объем заполнения грязной водой	l	4
Макс. температура моющего раствора (Т в макс.)	°C	50

Размеры и вес

Вес (без принадлежностей)	kg	7,6
Длина x ширина x высота	mm	430x385x535

Расчетные значения согласно EN 60704-2-1

Уровень звукового давления	dB(A)	74
----------------------------	-------	----

Сохраняется право на внесение технических изменений.

Зміст

Загальні вказівки	149
Використання за призначенням.....	149
Охорона довкілля	149
Сервісна служба	149
Приладдя та запасні деталі	149
Комплект поставки.....	149
Символи на пристрої	150
Опис пристрою	150
Експлуатація	151
Догляд та технічне обслуговування.....	154
Допомога в разі несправностей.....	155
Гарантія	155
Технічні характеристики	155

Загальні вказівки



Перед першим використанням пристрою ознайомитись з цією оригінальною інструкцією з експлуатації та вказівками з техніки безпеки, що додаються. Діяти відповідно до них. Зберігати обидві брошури для подальшого використання або для наступного власника.

- Недотримання інструкцій з експлуатації може призвести до пошкодження пристрою та небезпеки для оператора та інших осіб.
- У разі виявлення транспортних ушкоджень відразу проінформувати торгового представника.
- Під час розпакування пристрою перевірити його комплектність і цілісність.

Використання за призначенням

Пристрій слід використовувати виключно в домашньому господарстві.

- Пристрій призначений для використання як мийний пілосос для поточного та генерального очищення килимів з ефектом глибокого очищення відповідно до положень, наведених у цій інструкції з експлуатації, та вказівок з техніки безпеки.
- За допомогою насадки для твердих підлогових покриттів для насадки для підлоги для вологого прибирання (входить до комплекту поставки) також можна очищати тверді підлогові покриття.
- З відповідним приладдям (входить до комплекту поставки) пристрій також можна використовувати для вологого і сухого прибирання.

Охорона довкілля



Пакувальні матеріали придатні до вторинної переробки. Упаковку необхідно утилізувати без шкоди для довкілля.



Електричні та електронні пристрої містять цінні матеріали, які придатні до вторинної переробки, і часто компоненти, як-от батареї, акумулятори чи мастило, які у разі

неправильного поводження з ними або неправильної утилізації можуть створити потенційну небезпеку для здоров'я людини та довкілля. Однак ці компоненти необхідні для належної експлуатації пристрою. Пристрої, позначені цим символом, забороняється утилізувати разом із побутовим сміттям.

Вказівки щодо компонентів (REACH)

Актуальні відомості про компоненти наведені на сайті: www.kaercher.de/REACH

Сервісна служба

Філія фірми KÄRCHER завжди надасть підтримку в разі виникнення питань або несправностей.

Приладдя та запасні деталі

Слід використовувати лише оригінальне приладдя та оригінальні запасні частини, тому що саме вони гарантують безпечну та безперебійну експлуатацію пристрою.

Інформація щодо приладдя та запасних частин міститься на сайті www.kaercher.com.

Комплект поставки

Комплектація пристрою зазначена на упаковці. Під час розпакування пристрою перевірити комплектацію. У разі нестачі приладдя або ушкоджень, отриманих під час транспортування, слід повідомити про це торговельній організації, яка продала пристрій.

Символи на пристрої

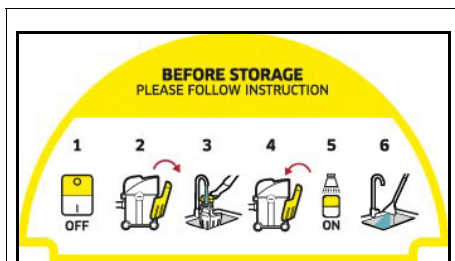

На полиці пристрою є наклейка, на якій описано, як очистити пристрій перед зберіганням:

- 1 Вимкнути пристрій.
- 2 Зняти бак для чистої води.
- 3 Заповнити бак для чистої води прибіл. 1 літром чистої води.
- 4 Вставити бак для чистої води.
- 5 Натиснути вимикач функції розпилення.
- 6 Злити розпилювану воду в раковину.
Див. також главу *Завершення роботи*

Опис пристрою

Комплектація відрізняється в залежності від обраної моделі. Опис певної комплектації наведено на упаковці пристрою.

Рисунки див. на сторінці з зображеннями.

Малюнок А

- ① Роз'єм для всмоктувального шланга
- ② Роз'єм для розпилювального шланга
- ③ Головка пристрою
- ④ Вимикач для розпилення води та мийного засобу
- ⑤ Вимикач увімк./вимк. для функції всмоктування
- ⑥ Заглиблена ручка на головці пристрою
- ⑦ Ручка для перенесення
- ⑧ Кнопка розблокування бака для чистої води
- ⑨ Бак для чистої води
- ⑩ Місце для зберігання, мережевий кабель
- ⑪ Мережевий кабель зі штепсельною вишкою
- ⑫ Контейнер
- ⑬ Тримач всмоктувальних трубок і приладдя
- ⑭ Напрямні ролики (5 шт.)
- ⑮ Фільтрувальний мішок
- ⑯ Патронний фільтр
- ⑰ Всмоктувальний шланг з важелем розпилення та кнопкою блокування
- ⑱ Розпилювальні/всмоктувальні трубки 2 x 0,5 м (2 шт.)
- ⑲ Насадка для підлоги для вологого прибирання з насадкою для твердих підлогових покриттів

- ⑳ ** Насадка для м'яких меблів для вологого прибирання
- ㉑ ** Щілинна насадка для вологого прибирання
- ㉒ ** Насадка для підлоги з затискачем з насадкою для килимових та твердих підлогових покриттів для вологого та сухого прибирання
- ㉓ ** Насадка для м'яких меблів для сухого прибирання
- ㉔ ** Щілинна насадка для сухого прибирання
- ㉕ ** Подовжена щілинна насадка для сухого прибирання
- ㉖ ** Перемикач насадка для килимових та твердих підлогових покриттів для сухого прибирання
- ㉗ ** Мийний засіб RM 519 (100 мл)
- ㉘ ** Мийний засіб RM 519 (1000 мл)

** Залежно від варіанта комплектації

Введення в експлуатацію

Вказівка

Щоб зняти головку пристрою, спочатку слід зняти бак для чистої води і опустити ручку для перенесення збоку.

Демонтаж бака для чистої води

1. Натиснути кнопку розблокування.
2. Зняти бак для чистої води.

Малюнок В

Знімання головки пристрою

1. Потягнути ручку для перенесення вперед.
Малюнок С
Головку приладу розблоковано.
2. Зняти головку пристрою.

Малюнок D

Встановлення напрямних роликів

1. Витягти напрямні ролики з контейнера.
Малюнок D
2. Перевернути контейнер догори дном.
3. Вставити напрямні ролики в отвори на дні контейнера до упору.
Малюнок E
4. Перевернути контейнер догори дном.

Установлення головки пристрою

1. Встановити головку пристрою на контейнер.
2. Потягнути ручку для перенесення догори. Головку приладу заблоковано.

Малюнок F

Установлення бака для чистої води

1. Вставити бак для чистої води низу.
2. Притиснути бак для чистої води зверху до головки пристрою.
3. Переконатися, що бак для чистої води зафіксований на місці.

Малюнок G

Підключення всмоктувального та розпилювального шланга

1. Приєднати всмоктувальний і розпилювальний шланг до роз'єму на пристрої; обидві частини мають зафіксуватися із клацанням.

Малюнок Н

2. Встановити приладдя за потреби. Див. главу *Встановлення приладдя*.

Експлуатація

Встановлення приладдя

Встановлення приладдя для вологого прибирання

Прибирання підлоги

Для прибирання килимових або твердих покриттів для підлоги використовувати насадку для підлоги для вологого прибирання (з насадкою для твердих підлогових покриттів).

1. З'єднати розпилювальні/всмоктувальні трубки та під'єднати їх до всмоктувального шлангу; усі частини мають зафіксуватися із клацанням.

Малюнок І

2. Установити насадку для підлоги для вологого прибирання на розпилювальні/всмоктувальні трубки до клацання.

Вказівка

Для прибирання твердих підлогових покриттів використовувати насадку для твердих підлогових покриттів.

- Установити насадку для твердих підлогових покриттів на насадку для підлоги для вологого прибирання до клацання.
Гумова кромка спрямована вперед, щіткові смуги – назад.

Малюнок J

Чищення оббивки

Залежно від потреби для очищення оббивки та матраців можна використовувати насадку для м'яких меблів для вологого прибирання або щілинну насадку для вологого прибирання.

- Встановити насадку для м'яких меблів для вологого прибирання або щілинну насадку для вологого прибирання на ручку всмоктувального шланга до клацання.

Малюнок K

Малюнок L

Встановлення приладдя для вологого та сухого прибирання

1. Для прибирання підлоги з'єднати розпилювальні/всмоктувальні трубки та під'єднати їх до всмоктувального шлангу; усі частини мають зафіксуватися із клацанням.

Малюнок І

2. Установити насадку для підлоги на розпилювальні/всмоктувальні трубки.

Малюнок М

3. Залежно від підлогового покриття та потреб у прибиранні звернути увагу на правильні вставки та налаштування насадки для підлоги.

Вказівка

Використання насадки для підлоги зі вставками

- Для прибирання килимових підлогових покриттів використовувати вставку для килимових підлогових покриттів.
- Для очищення від сухого сміття, прибирання твердих підлогових покриттів або збирання

води використовувати комбіновану насадку (щіткові смуги і гумова кромка).

Малюнок N

Вказівка

Використання перемикної насадки для підлоги

- Використовувати лише для збирання сухого сміття.
- Для прибирання килимових підлогових покриттів застосовувати положення із засунутими щітковими смугами на нижній стороні.
- Для прибирання твердих підлогових покриттів застосовувати положення з висунутими щітковими смугами на нижній стороні.

Малюнок O

4. Для чищення, наприклад, м'яких меблів установити насадку для м'яких меблів або щілинну насадку саме на ручку всмоктувального шланга.

Малюнок P

Від'єднання приладдя

Від'єднання приладдя для вологого прибирання

1. Зняти насадку для твердих підлогових покриттів з насадки для підлоги для вологого прибирання.

Малюнок J

2. Натиснути кнопку розблокування та від'єднати насадку для підлоги для вологого прибирання від розпилювальних/всмоктувальних трубок.

Малюнок J

3. Натиснути кнопку розблокування та роз'єднати розпилювальні/всмоктувальні трубки.

Малюнок І

4. Натиснути кнопку розблокування на мийній або щілинній насадці та від'єднати її від всмоктувального шланга.

Малюнок K

Малюнок L

Від'єднання приладдя для сухого прибирання

1. Від'єднати насадку для підлоги від розпилювальної/всмоктувальної трубки.

Малюнок M

2. Натиснути кнопку розблокування та від'єднати розпилювальні/всмоктувальні трубки.

Малюнок І

3. Від'єднати насадку для м'яких меблів або щілинну насадку від всмоктувального шланга.

Малюнок P

Заповнення бака для чистої води

УВАГА

Використання непридатних мийних засобів може пошкодити пристрій і призвести до анулювання гарантії.

УВАГА

Бак для чистої води має бути надійно зафіксований у пристрої.

Вказівка

Якщо потрібно, для очищення текстилю використовувати мийний засіб KÄRCHER RM 519.

- Залити мийний засіб та заповнити водою.
- Повний об'єм заповнення становить макс. 4,0 літри.

Вказівка

Бак для чистої води можна зняти для наповнення або наповнити безпосередньо на пристрої.

Наповнення бака для води безпосередньо на пристрої

1. Відкрити замок бака.
2. Налити 100–200 мл засобу для чищення килимів RM 519 (кількість може варіюватись в залежності від ступеня забруднення) у бак для чистої води, долити водопровідну воду, не перелити.
3. Закрити замок бака.

Знімання бака для води з метою наповнення

1. Зняти бак для чистої води, див. главу *Демонтаж бака для чистої води*.
 2. Відкрити замок бака.
 3. Наповнення, див. «2» у розділі «Наповнення бака для води безпосередньо на пристрої».
- Малюнок Q**
4. Закрити замок бака.
 5. Установити бак для чистої води, див. главу *Установлення бака для чистої води*.

Увімкнення пристрою

Вказівка

Залежно від потреб прибирання функції всмоктування та розпилення можна вклучати та використовувати незалежно одну від одної або одночасно.

1. Вставити штепсельну вилку в розетку.

Малюнок R

2. Для функції всмоктування увімкнути пристрій, натиснувши вимикач (положення I). Запускається двигун всмоктування.

Малюнок S

3. Щоб розпилити воду з мийним засобом, натиснути на вимикач розпилення. Лампа на вимикачі загоряється, і насос запускається.

Малюнок T

4. Повністю закрити повітряну заслінку.

Малюнок U

Методи очищення

Поради щодо чищення

- Заздалегідь розпилити мийчий засіб на сильно забруднені ділянки і дати йому подіяти протягом 5-10 хвилин.
- Завжди слід працювати в напрямку від світла до тіні (від вікна до дверей).
- Завжди рухатися від очищеної до неочищеної поверхні.
- Чим чутливіше покриття (східні та берберські килими, оббивна тканина), тим меншою має бути концентрація мийного засобу.
- Килимові покриття з тильною стороною з джутової тканини при надмірній вологості можуть збігатися й вицвітати.
- Після чищення слід розчесати килими з високим ворсом, поки вони ще вологі, у напрямку ворсу (наприклад, щіткою для ворсу або скребком).
- Нанесення складу, що просочує, після вологого прибирання запобігає швидкому повторному забрудненню текстильного покриття.
- Для уникнення утворення прим'ятин або плям іржі ходити по очищеній поверхні або ставити на неї меблі можна лише після того, як вона висохне.
- Для покращення результатів чищення слід після використання мийчих засобів промити очищену поверхню чистою водою.

Розпилення і всмоктування

Вказівка

Тепла вода (макс. 50 °C) збільшує ефективність очищення.

Вказівка

Для очищення використовуйте лише мийний засіб RM 519 від KÄRCHER.

УВАГА

Небезпека мийного розчину

Небезпека пошкодження

Перед застосуванням пристрою перевірте предмет, який підлягає очищенню, на стійкість кольору та водостійкість у непомітному місці.

УВАГА

Використовуйте пристрій лише на твердих підлогах з водонепроникним покриттям, наприклад емальованою плиткою або лінолеумом.

УВАГА

Щоб уникнути пошкодження фільтрувального мішка, не використовувати його для розпилення і всмоктування.

1. Переконайтесь, що фільтрувальний мішок вийнято.
2. Установити необхідне приладдя, див. главу *Встановлення приладдя*.
3. Наповнити бак для чистої води мийним засобом та водою, див. главу *Заповнення бака для чистої води*.
4. Увімкнути пристрій (положення I), див. главу *Увімкнення пристрою*. Запускається двигун всмоктування.

Малюнок S

5. Повністю закрити повітряну заслінку.

Малюнок U

6. Натиснути вимикач функції розпилення. Лампа на вимикачі загоряється, і насос запускається.

Малюнок T

7. Для нанесення мийного розчину натиснути важіль на рукоятці.

Малюнок V

Мийний розчин розпилюється.

8. Для розпилення на великих площах спочатку натиснути важіль на ручці, а потім натиснути кнопку блокування.

Малюнок W

9. Пересуватися по поверхні, яку потрібно очистити, стежками, що частково перекривають одна одну. При цьому тягнути назад насадку, не штовхати її.

Вказівка

Коли бак для брудної води заповнюється, поплавок закриває всмоктувальний отвір і пристрій починає гучно працювати на збільшених обертах.

10. Після прибирання вимкнути пристрій (положення O), див. главу *Вимкнення пристрою*.

Малюнок S

Вказівка

Після вимкнення пристрою у всмоктувальній насадці для вологого прибирання все ще залишається рідина, яка витікає на підлогу. Щоб зібрати залишки рідини, знову ненадовго увімкнути функцію всмоктування пристрою та зібрати залишки рідини з підлоги.

11. Увімкнути пристрій (положення I), див. главу *Увімкнення пристрою* і зібрати залишки рідини.

12. Знову вимкнути пристрій (положення O), див. главу *Вимкання пристрою*.
Малюнок S
13. Спорожнити контейнер, див. главу *Спорожнення контейнера*.
Малюнок Z

Незначне/нормальне забруднення із застосуванням одноетапного методу

1. Натиснути вимикач функції розпилення, див. главу *Розпилення і всмоктування*.
Малюнок T
2. Розпилити і зібрати мийний розчин одночасно за одну робочу операцію.
3. Вимкнути вимикач функції розпилення та зібрати залишки мийного розчину.
4. Після очищення промити оббивку і килимове підлогове покриття чистою теплою водою і, за бажанням, нанести засіб для просочення.

Сильне забруднення або плями із застосуванням двоетапного методу

1. Натиснути вимикач функції розпилення, див. главу *Розпилення і всмоктування*.
Малюнок T
2. Нанести мийний розчин і залишити на 5-10 хвилин для дії.
Функція всмоктування залишається вимкненою.
3. Після закінчення часу дії очистити поверхню, як у разі незначного/нормального забруднення.
4. Після очищення промити оббивку і килимове підлогове покриття чистою теплою водою і, за бажанням, нанести засіб для просочення.

Вологе прибирання

УВАГА

Пошкодження фільтрувального мішка

Якщо під час вологого прибирання використовується фільтрувальний мішок, він може бути пошкоджений.

Під час вологого прибирання забороняється використовувати фільтрувальний мішок.

1. Зняти фільтрувальний мішок.
2. Установити необхідне приладдя, див. главу *Встановлення приладдя*.
3. Увімкнути пристрій, див. главу *Увімкнення пристрою*.

Малюнок S

4. Для всмоктування великої кількості води повністю відкрити повітряну заслінку.

Малюнок X

Вказівка

Коли бак для брудної води заповнюється, поплавок закриває всмоктувальний отвір і пристрій починає гучно працювати на збільшених обертах.

5. Спорожнити контейнер, див. главу *Спорожнення контейнера*.

Сухе прибирання

УВАГА

Матеріальні збитки через всмоктування без фільтрувального мішка

Пристрій може бути пошкоджено.

Під час сухого прибирання завжди використовувати фільтрувальний мішок.

УВАГА

Пошкодження патронного фільтра

Під час переходу від вологого до сухого прибирання вологий патронний фільтр може забитися і стати непридатним до використання.

Ретельно висушіть патронний фільтр перед сухим прибиранням або замініть його сухим фільтром.

За необхідності міняйте патронний фільтр.

Вказівка

Контейнер і приладдя повинні бути сухими, інакше можливе налипання бруду.

1. Переконайтеся, що контейнер і приладдя сухі.
2. Вставити фільтрувальний мішок.
 - a Повністю розгорнути фільтрувальний мішок.
 - b Встановити фільтрувальний мішок на роз'єм пристрою та міцно придавити.

Малюнок AA

3. Установити необхідне приладдя, див. главу *Встановлення приладдя*.
4. Увімкнути пристрій (положення I), див. главу *Увімкнення пристрою*.

Малюнок S

5. Налаштувати потужність всмоктування за допомогою повітряної заслінки.

Малюнок Y

6. Вимкнути пристрій, див. главу *Вимкання пристрою*.

Малюнок S

Вимкання пристрою

1. Після розпилення і всмоктування натиснути на вимикач функції розпилення.
Насос зупиняється, і лампа на вимикачі більше не світиться.

Малюнок T

2. Натиснути вимикач (положення O).
Двигун всмоктування зупиняється.

Малюнок S

3. Витягнути штепсельну вилку з розетки.

Спорожнення бака для чистої води

1. Зняти бак для чистої води, див. главу *Демонтаж бака для чистої води*.
2. Спорожнення бака для чистої води
3. Установити бак для чистої води, див. главу *Установлення бака для чистої води*.

Спорожнення контейнера

Вказівка

Коли бак для брудної води заповнюється, поплавок закриває всмоктувальний отвір і пристрій починає гучно працювати на збільшених обертах. Негайно вимкнути пристрій та випорожнити бак для брудної води.

1. Вимкнути пристрій. Див. главу *Вимкання пристрою*
2. Зняти всмоктувальний і розпилювальний шланг.
3. Зняти головку пілососа, див. главу *Знімання головки пристрою*.
4. Спорожнити бак.

Малюнок Z

5. Установити головку пілососа, див. главу *Установлення головки пристрою*.
6. Установити бак для чистої води, див. главу *Установлення бака для чистої води*.

Завершення роботи

Вказівка

Щоб у лініях не залишалися частки мийного засобу та бруду, після кожного використання виконувати очищення (без додавання мийних засобів).

1. Промити розпилювальні лінії в пристрої.
 - a Заповнити бак для чистої води прибл. 1 літром чистої води.
 - b Натиснути вимикач функції розпилення. Лампа на вимикачі загоряється, і насос запускається
 - c Тримати розпилювальний/всмоктувальний шланг над зливом, доки не закінчиться чиста вода.
2. Вимкнути пристрій, див. главу *Вимикання пристрою*.
3. Від'єднати приладдя, див. главу *Від'єднання приладдя*
4. Видалити залишки рідини в розпилювальному/всмоктувальному шлангу.
 - a Натиснути кнопку розблокування і зняти розпилювальний/всмоктувальний шланг з пристрою.
 - b Натиснути на важіль на ручці всмоктувального шланга та злити рідину.

Малюнок V

Вказівка

Щоб рідина могла повністю висохнути, не намотувати розпилювальний/всмоктувальний шланг навколо пристрою для його сушіння.

Вказівка

Для запобігання утворенню калюж у житловому приміщенні (наприклад, на килимовому покритті, паркеті) злити залишки рідини у відповідну ємність (наприклад, умивальник, відро).

5. Промити частини приладдя окремо під проточною водою і дати їм висохнути.
- ### Вказівка
- Залишки води можуть стікати, тому найкраще покласти їх в душову кабінку або ванну
6. Спорожнити контейнер, див. главу *Спорожнення контейнера*.
 7. Ретельно промити контейнер чистою водою.
 8. Якщо необхідно, наприклад, у разі забруднення сітчастого фільтра в баку для чистої води, промити бак для чистої води чистою водою, див. главу *Очищення сітчастого фільтра в баку для чистої води*.
 9. Залишити пристрій відкритим для висихання.
 10. Після повного висихання закріпіть розпилювальний/всмоктувальні трубки на тримачі для приладдя.
 11. Зберігати пристрій у сухому місці, захищеному від морозу.

Догляд та технічне обслуговування

Загальні вказівки щодо догляду

- Очищувати пристрій та приладдя з пластмаси за допомогою стандартних засобів для чищення виробів з пластмаси.
- Якщо необхідно, промити контейнер та приладдя водою та просушити перед подальшим використанням.

Очищення патронного фільтра

Вказівка

Якщо потрібно, обережно протерти патронний фільтр вологою ганчіркою.

1. Зняти головку пілососа, див. главу *Установлення головки пристрою*.
2. Фільтр можна розблокувати й зняти, повернувши його у напрямку символу  .

Малюнок АВ

3. Під час очищення не можна терти фільтр або скребти його щіткою.
4. Перед повторним використанням дати фільтру повністю висохнути.

Малюнок АС

5. Встановлення патронного фільтра:

- установити фільтр на корпус фільтра й повернути в напрямку символу  , після чого переконатися в правильності його фіксації.

Малюнок АВ

Очищення розпилювального сопла

Вказівка

Якщо струмінь розпилення нерівномірний, розпилювальне сопло всмоктувальної насадки для вологого прибирання може бути забито залишками та має бути очищено.

1. Для очищення насадки для підлоги та м'яких меблів для вологого прибирання послабити кріплення насадки, повернувши її, та зняти разом із розпилювальним соплом.

Вказівка

Покласти ущільнювальне кільце в надійне місце і вставити його знову після очищення.

Малюнок АД

2. Очистити розпилювальне сопло від залишків під проточною водою.
3. Вставити розпилювальне сопло в кріплення та знову закріпити його, повернувши.
4. Також очистити розпилювальне сопло щілинної насадки для вологого прибирання від залишків під проточною водою.

Очищення сітчастого фільтра в баку для чистої води

Вказівка

На дні бака для чистої води знаходиться фільтр, на якому можуть осідати частинки бруду, блокуючи потік води.

Тому регулярно промивати бак для чистої води.

1. Зняти бак для чистої води, див. главу *Демонтаж бака для чистої води*.
2. Очистити сітчастий фільтр.
 - a Відкрити замок бака.
 - b Відкрити фіксатор.
 - c Вийняти водяний шланг із бака.Сітчастий фільтр розташований на кінці водяного шланга.
 - d Промити сітчастий фільтр під проточною водою.
3. Промити бак для чистої води чистою водою.

Малюнок АЕ

4. Встановити сітчастий фільтр.
5. Заблокувати бак для чистої води.
6. Установити бак для чистої води, див. главу *Установлення бака для чистої води*.

Допомога в разі несправностей

3 насадки не виходить вода

Бак для чистої води порожній

- Наповнити бак для чистої води.
- Сітчастий фільтр для чистої води засмічений,
- Очистити фільтр для чистої води.

Неправильно встановлено бак для чистої води.

- Правильно встановити бак для чистої води.

Неправильне з'єднання приладдя та розпилювального/всмоктувального шланга.

- Встановити правильне з'єднання.
- Насос для мийного засобу несправний,
- Звернутися до сервісної служби.

Струмий розпилення нерівномірний

Розпилювальне сопло на приладді для вологого прибирання забруднене.

- Очистити розпилювальне сопло на відповідному приладді.

Недостатня потужність всмоктування

Повітряна засліпка занадто широко відкрита.

- Закрити повітряну засліпку.
- Приладдя, всмоктувальний шланг або розпилювальні/всмоктувальні трубки засмічені.

- Видалення засмічення.

Фільтрувальний мішок повний.

- Спорожнити фільтрувальний мішок.

Патрон фільтра забруднений.

- Очищення патронного фільтра
- Патронний фільтр зношений.
- Замінити патронний фільтр.

Насос для мийного засобу працює гучно

Бак для чистої води порожній

- Наповнити бак для чистої води.

Гарантія

У кожній країні діють відповідні гарантійні умови, встановлені уповноваженою організацією збуту нашої продукції в цій країні. Можливі несправності пристрою протягом гарантійного строку ми усуваємо безкоштовно, якщо причина несправності полягає в дефектах матеріалів або виробничому браку. У разі виникнення претензій протягом гарантійного строку прохання звертатися, маючи при собі чек про покупку, до торговельної організації, що продала продукт, або до найближчої уповноваженої служби сервісного обслуговування. (Адреси див. на звороті)

Технічні характеристики

Електричне підключення

Частота	Hz	50-60
Напруга	V	220-240
Запобіжник мережі (інерційний)	A	10
Номінальна потужність	W	1000

Робочі характеристики пристрою

Макс. об'єм заповнення чистою водою	l	4
Макс. об'єм заповнення брудною водою	l	4
Макс. температура мийного розчину (Т в макс.)	°C	50

Розміри та вага

Вага (без приладдя)	kg	7,6
---------------------	----	-----

Довжина x ширина x висота	mm	430x385x535
---------------------------	----	-------------

Розраховані значення згідно з EN 60704-2-1

Рівень звукового тиску	dB(A)	74
------------------------	-------	----

Зберігається право на внесення технічних змін.

Мазмұны

Жалпы нұсқаулар	155
Мақсатына сәйкес қолдану	155
Қоршаған ортаны қорғау	155
Тұтынушыларға қызмет көрсету	156
Керек-жарақ және қосалқы бөлшектер	156
Жеткізілім жинағы	156
Құрылғыдағы таңбалар	156
Құрылғының сипаттамасы	156
Пайдалану	157
Күтім және техникалық қызмет көрсету	160
Ақаулар кезіндегі көмек	160
Кепілдік	161
Техникалық мағлұматтар	161

Жалпы нұсқаулар



Құрылғыны алғаш рет пайдалану алдында, осы пайдалану бойынша түпнұсқа нұсқаулықты және берілген қауіпсіздік нұсқауларын оқыңыз. Нұсқаулыққа сәйкес әрекет етіңіз.

Ары қарай пайдалану немесе келесі иесіне беру үшін, екі нұсқаулықты да сақтап қойыңыз.

- Пайдалану жөніндегі осы пайдалану жөніндегі нұсқаулықтарды сақтамау құрылғының зақымдалуына және пайдаланушылардың және сол ортада жұмыс істейтін тұлғалардың жарақаттануына әкелуі мүмкін.
- Тасымалдау кезінде зақымдалған жағдайда дереу дилерге хабарлаңыз.
- Қаптамадан шығарған кезде оның құрамында керек-жарақтардың бар-жоғын немесе зақымданбағанын тексеріңіз.

Мақсатына сәйкес қолдану

Құрал жеке үй шаруашылығында пайдалануға ғана арналған.

- Құрылғы осы пайдалану нұсқаулығында берілген сипаттамалар мен қауіпсіздік нұсқауларына сәйкес терең тазалау әсері бар кілемдерді күтуге немесе негізгі тазалауға арналған спрей экстракциялық тазартқыш ретінде пайдалануға арналған.
- Қатты едендерді де сүрту үшін еден тазалағыш саптаманы (жинаққа кіреді) пайдалануға болады.
- Тиісті керек-жарақтар болған кезде (жинаққа кіреді) құрылғыны дымқыл және құрғақ тазалау үшін де пайдалануға болады.

Қоршаған ортаны қорғау



Ораушы материалдарын утилизациялауға болады. Орауыштарды қоршаған ортаға қауіпсіз түрде утилизациялаңыз.



Электрлік және электрондық бұйымдардың құрамында қате қолдану немесе утилизациялау нәтижесінде адам денсаулығына және қоршаған ортаға қауіп төндіруі ықтимал, құнды қайта өңделмелі

материалдар және батареялар, аккумуляторлар немесе май сияқты бөлшектер жиі кездеседі. Алайда, аталмыш бөлшектер бұйымды тиісінше пайдалану үшін қажет болады. Осы таңбамен белгіленген құрылғыларды үй қоқыстарымен бірге тастауға болмайды.

Құрамдағы заттар бойынша нұсқаулар (REACH)
Бұйымның құрамындағы заттар туралы соңғы мәліметтерді мына мекенжай бойынша табуға болады: www.kaercher.de/REACH

Тұтынушыларға қызмет көрсету

Сұрақтар немесе ақаулар үшін біздің Kärcher филиалы көмек көрсете алады.

Керек-жарақ және қосалқы бөлшектер

Тек түпнұсқалы керек-жарақ немесе қосалқы бөлшектерді пайдаланыңыз, себебі ол құралдың қауіпсіз және апатсыз жұмыс істеуіне кепілдік болады.

Керек-жарақтар мен қосалқы бөлшектер туралы ақпарат www.kaercher.com веб-сайтында қолжетімді.

Жеткізілім жинағы

Бұйымның жеткізілім жинағы орауыштың үстінде көрсетілген. Бұйымды орауыштан шығарғанда жинақтың толықтығын тексеріп шығыңыз. Керек-жарақтар жетіспеген немесе тасымалдау кезінде зақымдар тиген жағдайда, дилеріңізге хабарласыңыз.

Құрылғыдағы таңбалар

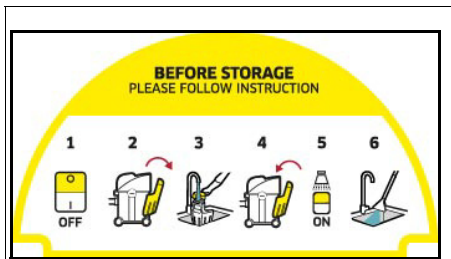

Құрылғының сөресінде сақтау алдында құрылғыны қалай тазалау керектігін сипаттайтын жапсырма бар:

- 1 Құрылғыны өшіріңіз.
- 2 Таза су бағін алыңыз.
- 3 Таза су ыдысын шамамен 1 литр таза сумен шайыңыз.
- 4 Таза су бағін салыңыз.
- 5 Бүркуге арналған қосқышты басыңыз.
- 6 Бүркілген суды раковинаға ағып жіберіңіз. Бөлімін қараңыз *Жұмыстың аяқталуы*

Құрылғының сипаттамасы

Таңдалған модельге байланысты жабдықта айырмашылықтар бар. Құрылғының қаптамасында нақты жабдық сипатталған.

Суреттерді графикалық беттен қараңыз.

Сурет А

- ① Соруды қосу
- ② Бүріккіш шлангінің жалғағышы

- ③ Құрылғы бастиегі
- ④ Су мен тазартқыш құралды бүркуге арналған жалғағыш
- ⑤ Соруға арналған қосу/өшіру қосқышы
- ⑥ Құрылғы бастиегіндегі ойық ұстағыш
- ⑦ Жылжытуға арналған сап
- ⑧ Таза су ыдысының құлпын ашу түймесі
- ⑨ Таза су бағи
- ⑩ Сақтау орны, желіге қосылу кабелі
- ⑪ Қуат ашасы бар желіге қосылу кабелі
- ⑫ Контейнер
- ⑬ Сорғыш түтіктер мен керек-жарақтарға арналған ұстағыш
- ⑭ Бағыттауыш шығыршықтар (5x)
- ⑮ Қол сүзгі
- ⑯ Сүзгілеу элементтері
- ⑰ Бүріккіш тұтқасы мен құлыптау түймесі бар сорғыш бүріккіш шланг
- ⑱ Сорғыш бүріккіш құбырлары 2 x 0,5 м (2x)
- ⑲ Қатты еденге арналған қондырмасы бар еден жуу саптамасы
- ⑳ ** Төсенішті жуу саптамасы
- ㉑ ** Ойықты жуу саптамасы
- ㉒ ** Шаңсорғышпен дымқыл және құрғақ тазалауға арналған кілемдер мен қатты едендерге арналған қысқыштары мен кірістірулері бар еден саптамасы
- ㉓ ** Шаңсорғышпен құрғақ тазалауға арналған төсенішті саптама
- ㉔ ** Шаңсорғышпен құрғақ тазалауға арналған ойықты саптама
- ㉕ ** Шаңсорғышпен құрғақ тазалауға арналған ұзартылған ойықты саптама
- ㉖ ** Шаңсорғышпен құрғақ тазалау үшін кілемдер мен қатты едендерге арналған ауыспалы еден саптамасы
- ㉗ ** RM 519 тазалағыш құралы (100 мл)
- ㉘ ** RM 519 тазалағыш құралы (1000 мл)

** орындалу нұсқасына байланысты

Пайдалануға беру

Нұсқау

Құрылғының бастиегін алу үшін алдымен таза су бағін алып тастап, тасымалдау тұтқасын бір жаққа еңкейту керек.

Таза су бағін шешіп алу

1. Құлпын ашу түймесін басыңыз.
2. Таза су бағін алыңыз.

Сурет В

Құрылғы бастиегін алып тастаңыз

1. Тасымалдау тұтқасын алға қарай тартыңыз.
Сурет С
Құрылғы бастиегінің құлпы ашылады.
2. Құрылғы бастиегін алып тастаңыз.
Сурет D

Айналмалы роликтерді орнатыңыз

1. Контейнерден айналмалы роликтерді шығарыңыз.
Сурет D
2. Контейнерді аударыңыз.
3. Айналмалы роликтерді контейнер түбіндегі саңылауларға тірелгенше басыңыз.
Сурет E
4. Контейнерді аударыңыз.

Құрылғы бастиегін бекітіңіз

1. Құрылғы бастиегін контейнерге бекітіңіз.
2. Тасымалдау тұтқасын жоғары қарай тартыңыз.
Құрылғы бастиегі құлыпталады.
Сурет F

Таза су багін салу

1. Таза су багін төменге орнатыңыз.
2. Таза су багін құрылғы бастиегінің жоғарғы жағына басыңыз.
3. Таза су багіннің орнына бекітілгеніне көз жеткізіңіз.
Сурет G

Сорғыш және бүріккіш шлангі жалғау

1. Сорғыш және бүріккіш шлангі құрылғыдағы жалғағышқа қосыңыз, екі бөлік те естілетіндей орнына түсуі керек.
Сурет H
2. Қажет болса, керек-жарақтарды орнатыңыз. Бөлімін қараңыз *Қондырғыларды монтаждау*.

Пайдалану

Қондырғыларды монтаждау

Жуып-сору керек-жарақтарын орнатыңыз

Еден тазалау

Кілемдерді немесе қатты едендерді тазалау үшін еден жууға арналған саптаманы (қатты еден қондырмасы бар) пайдаланыңыз.

1. Бүріккіш сору құбырларын біріктіріп, оларды сорғыш шлангіге жалғаңыз; барлық бөліктер естілетіндей орнына түсуі керек.

Сурет I

2. Еден жуу саптамасын бүріккіш сору құбырларына сырт еткен дыбыс естілгенше салыңыз.

Нұсқау

Қатты едендерді тазалау үшін қатты еден қондырмасын қолданыңыз.

- Қатты еден қондырмасын еден жуу саптамасына сырт еткен дыбыс естілгенше салыңыз. Резеңке жиегі алға, щетка жолақтары артқа бағытталған.

Сурет J

Төсенішті тазалау

Қажеттіліктеріңізге байланысты, мысалы, төсеніштер мен матрацтарды тазалау үшін төсенішті жуу саптамасын немесе ойықты жуу саптамасын пайдаланыңыз.

- Төсенішті жуу саптамасын немесе ойықты жуу саптамасын сорғыш шлангінің тұтқасына сырт етіп орнына түскенше салыңыз.

Сурет K

Сурет L

Шаңсорғышпен Ылғалды және құрғақ тазалауға арналған керек-жарақтарды орнатыңыз

1. Еден тазалау үшін бүріккіш сору құбырларын біріктіріп, оларды сорғыш шлангіге жалғаңыз; барлық бөліктер естілетіндей орнына түсуі керек.
Сурет I
2. Еден саптамасын бүріккіш сору құбырларына салыңыз.
Сурет M
3. Еден жабыны мен тазалау қажеттілігіне қарай, еден саптамасының дұрыс кірістірмелері мен баптауларына назар аударыңыз.

Нұсқау

Еден саптамасын кірістірмелермен пайдалану

- *Кілемді едендерді тазалау үшін кілемді едендерге арналған кірістірмені пайдаланыңыз.*
- *Құрғақ кірді, қатты еденді немесе суды тазалау үшін - аралас кірістірмені (щетка жолақтары мен резеңке жиек) пайдаланыңыз.*

Сурет N

Нұсқау

Ауыстырып-қосылатын еден саптамасын қолдану

- *Құрғақ кірді сорып алу үшін ғана қолданыңыз!*
- *Кілемдерді тазалау үшін щетка жолақтарының астыңғы жағынан тартылған күйін қолданыңыз.*
- *Қатты едендерді тазалау үшін щетка жолақтарының астыңғы жағынан тартылған күйін қолданыңыз.*

Сурет O

4. Мысалы, жұмсақ жиһазды тазалау үшін сорғыш шлангінің тұтқасына төсенішті немесе ойықты саптаманы тікелей сырғытыңыз.

Сурет P

Қондырманы ажыратыңыз

Жуып-сору керек-жарақтарын ажыратыңыз

1. Еден жуу саптамасының қатты еден қондырмасын алыңыз.
Сурет J
2. Құлпын ашу түймесін басып, еден жуу саптамасын бүріккіш сору құбырларынан ажыратыңыз.
Сурет J
3. Құлпын ашу түймесін басып, бүріккіш сору құбырларын бір-бірінен ажыратыңыз.
Сурет I
4. Жуу немесе ойықты саптамалардағы құлпын ашу түймесін басып, оны сорғыш шлангтен ажыратыңыз.
Сурет K
Сурет L

Шаңсорғышпен құрғақ тазалауға арналған керек-жарақтарды ажыратыңыз

1. Еден саптамасын бүріккіш сору құбырынан ажыратыңыз.
Сурет M
2. Құлпын ашу түймесін басып, бүріккіш сору құбырларын ажыратыңыз.
Сурет I
3. Төсенішті немесе ойықты саптаманы сорғыш шлангтен ажыратыңыз.
Сурет P

Таза су багін толтырыңыз

НАЗАР АУДАРЫҢЫ

Қолайсыз тазалау құралдарын пайдалану құрылғыны зақымдауы мүмкін және кепілдіктің қызметін алып тастауға әкелуі мүмкін.

НАЗАР АУДАРЫҢЫ

Таза су багі құрылғыға берік орнығуы тиіс.

Нұсқау

Қажет болса, тоқыма бұйымдарын тазалау үшін KÄRCHER RM 519 тазалау құралын пайдаланыңыз.

- Тазалау құралдарын құйып, сумен толтырыңыз.
- Толық сыйымдылығы – ең көбі 4,0 литр.

Нұсқау

Тұщы су ыдысын толтыру үшін алып тастауға немесе тікелей құрылғыға толтыруға болады.

Су багын тікелей құрылғыда толтыру

1. Бактің қақпағын жоғары қайырыңыз.
2. Таза су контейнеріне 100 - 200 мл RM 519 кілем тазалағышын (мөлшері ластану дәрежесіне байланысты өзгеруі мүмкін) қосыңыз, ағын сумен толтырыңыз, шамадан тыс толтырмаңыз.
3. Ыдыстың қақпағын жабыңыз.

Толтыру үшін су багын алыңыз

1. Таза су багін алыңыз, Таза су багін шешіп алу тарауын қараңыз.
2. Бактің қақпағын жоғары қайырыңыз.
3. Толтыру үшін "Су багын тікелей құрылғыда толтыру" бөліміндегі "2" қараңыз.

Сурет Q

4. Ыдыстың қақпағын жабыңыз.
5. Таза су багін салыңыз, Таза су багін салу тарауын қараңыз.

Құрылғыны қосу

Нұсқау

Тазалау қажеттіліктеріне байланысты сору және бүрку функцияларын дербес немесе бір уақытта қосуға және пайдалануға болады.

1. Ашаны розеткаға салыңыз.

Сурет R

2. Сору функциясы үшін қосқышты басу арқылы құрылғыны қосыңыз (1 күйі). Сору қозғалтқышы іске қосылады.

Сурет S

3. Тазалау құралы бар суды бүрку үшін бүрку қосқышын басыңыз. Қосқыштағы шам жанып, сорғы іске қосылады.

Сурет T

4. Жетіспейтін ауа қалқасын толығымен жабыңыз.

Сурет U

Тазалау әдістері

Тазалау бойынша кеңестер

- Қатты ластанған жерлерді алдын ала шашыратыңыз және тазалау ерітіндісін әсер ету үшін 5-10 минутқа қалдырыңыз.
- Әрқашан жарықтан көлеңкеге қарай (терезеден есікке дейін) жұмыс істеніз.
- Әрқашан тазартылғаннан тазартылмаған бетке қарай жұмыс істеніз.
- Беті неғұрлым сезімтал болса (шығыс стиліндегі төсеніш, бербер стиліндегі кілем, төсеніш материалы), тазалау құралының концентрациясын соғұрлым аз орнатыңыз.
- Ылғал тазалау кезінде джут матадан жасалған еден төсеніштері жиырылып, оңып кетуі мүмкін.

- Жоғары түкті кілемдер дымқыл тазалаудан кейін қылшық бағытында щеткамен тазаланады (мысалы, кілем щеткасы немесе сыпырғыш көмегімен).
- Ылғал тазалаудан кейін сіңдіргіш қоспаны қолдану тоқыма жабынының тез қайта ластануына жол бермейді.
- Қыртыстарды немесе тот дақтарын болдырмау үшін жиһаз кептірілгеннен немесе орнатылғаннан кейін ғана тазартылған бетпен жүріңіз.
- Тазалау нәтижелерін жақсарту үшін тазалау құралдарын қолданғаннан кейін затты таза сумен шайыңыз.

Сору бүркікші

Нұсқау

Жылы су (максимум 50°C) тазарту әсерін күшейтеді.

Нұсқау

Тазалау үшін тек KÄRCHER RM 519 тазалау құралын пайдаланыңыз.

НАЗАР АУДАРЫҢЫ

Тазалау ерітіндісінен туындайтын қауіп

Зақымдау тәуекелі

Құрылғыны пайдалану алдында көрінбейтін жерде тазаланатын заттағы бояудың беріктігін және суға төзімділігін тексеріңіз.

НАЗАР АУДАРЫҢЫ

Құрылғыны тек су өткізбейтін жабыны бар қатты едендерде, мысалы, эмальмен қапталған тақтайшаларда немесе линолеумде қолданыңыз.

НАЗАР АУДАРЫҢЫ

Сүзгі қапшығына зақым келтірмеу үшін сору бүркікші үшін сүзгі қапшығын пайдаланбаңыз.

1. Сүзгі қапшығының алынғанына көз жеткізіңіз.
2. Қажетті керек-жарақтарды орнатыңыз, Қондырғыларды монтаждау тарауын қараңыз.
3. Ерітінді ыдысын тазалау құралымен және сумен толтырыңыз, Таза су багін толтырыңыз тарауын қараңыз.
4. Құрылғыны қосыңыз (1 күйі), Құрылғыны қосу тарауын қараңыз. Сору қозғалтқышы іске қосылады.

Сурет S

5. Жетіспейтін ауа қалқасын толығымен жабыңыз.

Сурет U

6. Бүркуге арналған қосқышты басыңыз. Қосқыштағы шам жанып, сорғы іске қосылады

Сурет T

7. Тазалау ерітіндісін бүрку үшін тұтқадағы тетікті басыңыз.

Сурет V

Тазалау ерітіндісі бүркіледі.

8. Үлкен аумақтарды бүрку үшін алдымен тұтқадағы иінтіректі басыңыз, содан кейін құлыптау түймесін басыңыз.

Сурет W

9. Тазартылатын бетті қабаттасқан жолдармен кесіп өтіңіз. Бұл жағдайда саптаманы кері тартыңыз, жылжытпаңыз.

Нұсқау

Лас су контейнері толған кезде, қалтқы сорғыш саңылауларын жабады және құрылғы жоғары жылдамдықта жұмыс істеп, қатты дыбыс шығарады.

10. Тазалау жұмысынан кейін құрылғыны өшіріңіз (О күйі). *Құрылғыны өшіру* тарауын қараңыз.

Сурет S

Нұсқау

Құрылғыны өшіргеннен кейін, жууға арналған сорғыш құралда әлі де сұйықтық қалады, ол еденге ағып кетеді. Осы қалдық сұйықтықты сору үшін құрылғының сору функциясын қысқа уақытқа қайта қосып, қалдық сұйықтықты еденнен тазалап алыңыз.

11. Құрылғыны қосыңыз (I күйі). *Құрылғыны қосу* тарауын қараңыз және қалдық сұйықтықты тазалап алыңыз.
12. Құрылғыны қайта өшіріңіз (O күйі). *Құрылғыны өшіру* тарауын қараңыз.
- Сурет S**
13. Контейнерді босатыңыз, *Контейнерді босату* тарауын қараңыз.
- Сурет Z**

Бір сатылы әдіспен жеңіл / қалыпты ластану

1. Бүркуге арналған қосқышты басыңыз, *Сору бүріккіші* тарауын қараңыз
- Сурет T**
2. Тазалау ерітіндісін бір уақытта шашыратып, бір уақытта шаңсорғышпен тазалаңыз.
3. Бүркуге арналған қосқышты өшіріп, қалған тазалау ерітіндісін сорып алыңыз.
4. Төсеніш пен кілемді еденді тазалағаннан кейін оны таза жылы сумен қайта тазалаңыз, қажет болса, сіңіргішпен өңдеңіз.

Екі сатылы әдіспен қатты ластану немесе дақтар

1. Бүркуге арналған қосқышты басыңыз, *Сору бүріккіші* тарауын қараңыз
- Сурет T**
2. Тазалау ерітіндісін жағып, 5 - 10 минут әсер етуге қалдырыңыз.
3. Сору функциясы өшірулі күйінде қалады.
4. Әсер ету уақытынан кейін бетті жеңіл/қалыпты ластану кезіндегідей тазалаңыз.
4. Төсеніш пен кілемді еденді тазалағаннан кейін оны таза жылы сумен қайта тазалаңыз, қажет болса, сіңіргішпен өңдеңіз.

Ылғалды сору

НАЗАР АУДАРЫҢЫ

Сүзгі қапшығының зақымдануы

Ылғалды сору кезінде сүзгі қапшығын пайдалану салдарынан ол зақымдалуы мүмкін. Ылғалды сору кезінде сүзгі қапшығын пайдаланбаңыз.

1. Сүзгі қапшығын алыңыз.
2. Қажетті керек-жарақтарды орнатыңыз, *Қондырғыларды монтаждау* тарауын қараңыз.
3. Құрылғыны қосыңыз, *Құрылғыны қосу* тарауын қараңыз.
- Сурет S**
4. Судың көп мөлшерін сорып тазалау үшін жетіспейтін ауа қалқасын толығымен ашыңыз.
- Сурет X**

Нұсқау

Лас су контейнері толған кезде, қалтқы сорғыш саңылауларын жабады және құрылғы жоғары жылдамдықта жұмыс істеп, қатты дыбыс шығарады.

5. Контейнерді босатыңыз, *Контейнерді босату* тарауын қараңыз.

Құрғақ сору

НАЗАР АУДАРЫҢЫ

Сүзгі қапшығының шаң сору нәтижесінде мүлктің зақымдануы

Құрылғы зақымдалуы мүмкін.

Құрғақ сору кезінде әрдайым орнатылған сүзгі қапшығымен жұмыс істеңіз.

НАЗАР АУДАРЫҢЫ

Сүзгі элементтерінің зақымдалуы

Ылғалдан құрғақ вакуумға ауысқан кезде, ылғалды сүзгі элементі бітеліп, жарамсыз болады.

Құрғақ соруың алдында сүзгі элементтерін жақсылап құрғатыңыз немесе оны құрғағана ауыстырыңыз.

Қажет болса, сүзгі элементтерін ауыстырыңыз.

Нұсқау

Контейнерлер мен керек-жарақтар құрғақ болуы керек, әйтпесе кір жабысып қалуы мүмкін.

1. Контейнерлер мен керек-жарақтар құрғақ екеніне көз жеткізіңіз.
2. Сүзгі қапшығын салыңыз.
 - a Сүзгілеу қапшығын толығымен ашыңыз.
 - b Сүзгілеу қапшығын құрылғының келтөқосқышына бекітіп, оны мықтап басыңыз.

Сурет AA

3. Қажетті керек-жарақтарды орнатыңыз, *Қондырғыларды монтаждау* тарауын қараңыз.
4. Құрылғыны қосыңыз (I күйі), *Құрылғыны қосу* тарауын қараңыз.

Сурет S

5. Жетіспейтін ауа қалқасымен сору күшін реттеңіз.
- Сурет Y**
6. Құрылғыны өшіріңіз, *Құрылғыны өшіру* бөлімін қараңыз.

Сурет S

Құрылғыны өшіру

1. Бүріккішпен сорудан кейін бүркуге арналған қосқышты басыңыз. Сорғы тоқтайды және қосқыштағы шам одан әрі жанбайды.

Сурет T

2. Өшіру түймесін (O күйі) басыңыз. Сору қозғалтқышы тоқтайды.

Сурет S

3. Желі істікшесін розеткадан ажыратыңыз.

Таза су багін босату

1. Таза су багін алыңыз, *Таза су багін шешіп алу* тарауын қараңыз.
2. Таза су багін босатыңыз
3. Таза су багін салыңыз, *Таза су багін салу* тарауын қараңыз.

Контейнерді босату

Нұсқау

Контейнер толған кезде, қалтқы сорғыш саңылауларын жабады және құрылғы жоғары жылдамдықта жұмыс істеп, қатты дыбыс шығарады. Құрылғыны дереу өшіріп, лас суды төгіңіз.

1. Құрылғыны өшіріңіз. Бөлімін қараңыз *Құрылғыны өшіру*
2. Сорғыш және бүріккіш шлангі алыңыз.
3. Құрылғы бастиегін алып тастаңыз, *Құрылғы бастиегін алып тастаңыз* тарауын қараңыз.

- Контейнерді босатыңыз.
- Сурет Z**
- Құрылғы бастиегін бекітіңіз, *Құрылғы бастиегін бекітіңіз* тарауын қараңыз.
- Таза су багін салыңыз, *Таза су багін салу* тарауын қараңыз.

Жұмыстың аяқталуы

Нұсқау

Желілерде тазалау және кір бөлшектері қалып қоймауы үшін әр қолданғаннан кейін тазалауды (тазарту құралдарын қоспай) орындаңыз.

- Құрылғыдағы бүрку сызықтарын шайыңыз.
 - Таза су багін шамамен 1 литр таза сумен толтырыңыз.
 - Бүркуге арналған қосқышты басыңыз. Қосқыштағы шам жанып, сорғы іске қосылады
 - Бүріккіш/сорғыш шлангіт таза су таусылғанша ағызу үстінде ұстаңыз.
- Құрылғыны өшіріңіз, *Құрылғыны өшіру* бөлімін қараңыз.
- Керек-жарақтарды ажыратыңыз, *Қондырманы ажыратыңыз* тарауын қараңыз
- Бүріккіш/сорғыш шлангідегі қалған сұйықтықты кетіріңіз.
 - Құлпын ашу түймесін басып, бүріккіш/сорғыш шлангіні құрылғыдан шығарыңыз.
 - Сорғыш шлангітің тұтқасындағы тетікті басып, сұйықтықты ағызып жіберіңіз.

Сурет V

Нұсқау

Сұйықтықтың толық кебуіне мүмкіндік беру үшін кептіру үшін бүрку/сору шлангісін құрылғының айналасына орамаңыз.

Нұсқау

Тұрғын аумақта шалшық болмауы үшін (мысалы, кілемдерде, паркетте) қалған сұйықтықты қолайлы ыдысқа (мысалы, раковина, шелек) құйыңыз.

- Керек-жарақтардың әрқайсысын жеке ағынды судың астында тазалап, құрғатыңыз.

Нұсқау

Әлі де болуы мүмкін кез келген қалдық су ағып кетуі мүмкін, сондықтан оны душқа немесе ваннаға салған дұрыс.

- Контейнерді босатыңыз, *Контейнерді босату* тарауын қараңыз.
- Контейнерді таза сумен мұқият жуыңыз.
- Қажет болса, мысалы таза су багіндегі елек кір болса, таза су багін таза сумен шайыңыз, *Таза су багіндегі електі тазалаңыз* тарауын қараңыз.
- Құрылғыны кептіру үшін ашық қалдырыңыз.
- Толық кептіргеннен кейін бүріккіш сору құбырларын керек-жарақ ұстағышына бекітіңіз.
- Құрылғыны құрғақ және аяздан қорғалған бөлмеде сақтаңыз.

Күтім және техникалық қызмет көрсету

Күтім туралы жалпы нұсқаулар

- Құрылғы мен пластикалық аксессуарларға күтім жасау үшін сатылатын пластикалық тазартқышты қолданыңыз.
- Қажет болса, контейнер мен аксессуарларды сумен шайып, қайта қолданар алдында құрғатыңыз.

Картридж сүзгісін тазалау

Нұсқау

Қажет болса, картридж сүзгісін дымқыл шүберекпен мұқият сүртіңіз.

- Құрылғы бастиегін шешіп алыңыз, *Құрылғы бастиегін бекітіңіз* тарауын қараңыз.
- Сүзгіні  таңбасына қарай бұру арқылы ашуға және алып тастауға болады.

Сурет AB

- Тазалау кезінде сүзгіні сүртпеңіз немесе шеткемен тазаламаңыз.
- Қайта пайдалану алдында сүзгіні толық құрғатыңыз.

Сурет AC

- Картридж сүзгісін қайта орнату:
 - Сүзгіні сүзгі себетіне орнатыңыз, оны  таңбасына қарай бұраңыз және оның мықтап бекітілгеніне көз жеткізіңіз.

Сурет AB

Бүріккіш саптамасын тазалау

Нұсқау

Егер ағын біркелкі болмаса, жұғыш шаңсорғыштың бүріккіш саптамасы қалдықтармен бітеліп қалған болуы мүмкін және оны тазалау қажет болуы мүмкін.

- Еденді және төсенішті жуу саптамасын тазалау үшін саптама бекітпесін бұрау арқылы босатыңыз және оны бүріккіш саптамасымен бірге шығарыңыз.

Нұсқау

Сақинаны/тығыздағыш сақинаны мұқият сақтаңыз және тазалағаннан кейін оны қайтадан салыңыз.

Сурет AD

- Бүріккіш саптамасындағы кез келген қалдықтар ағын су астында тазалаңыз.
- Бүріккіш саптамасын саптама бекітпесіне салып, бұру арқылы қайта бекітіңіз.
- Ойықты жуу саптамасының бүріккіш саптамасындағы кез келген қалдықтар ағын су астында тазалаңыз.

Таза су багіндегі електі тазалаңыз

Нұсқау

Таза су ыдысының түбінде қоқыс бөлшектері тұнып, судың ағуына кедергі болатын сүзгі бар. Сондықтан таза су ыдысын жүйелі түрде шайып тұрыңыз.

- Таза су багін алыңыз, *Таза су багін шешіп алу* тарауын қараңыз.
- Сүзгіні тазалаңыз.
 - Бактің қақпағын жоғары қайырыңыз.
 - Құлпын босатыңыз.
 - Су шлангісін бактен алыңыз. Елек су шлангісінің ұшында орналасқан.
 - Електі су ағысының астында жуып алыңыз.
- Таза су багін таза сумен шайыңыз.

Сурет AE

- Електі салыңыз.
- Таза су багін құлыптаңыз.
- Таза су багін салыңыз, *Таза су багін салу* тарауын қараңыз.

Ақаулар кезіндегі көмек

Саптамада су шықпайды

Таза су багі бос

- Таза су ыдысын толтырыңыз.

Таза су елегі ластанған,

- Таза су сүзгісін тазалаңыз.

Таза су багі дұрыс орнатылмаған.

- Таза су багін дұрыс орнатыңыз.

Керек-жарақтар мен бүріккіш/сорғыш шлангінің арасындағы қосылым дұрыс емес.

- Дұрыс қосылым орнатыңыз.

Тазалау құралының сорғысы ақаулы,

- тұтынушыларға қызмет көрсету орталығына жүгініңіз.

Бүріккіш ағыны біркелкі емес

Жуу шаңсорғышының керек-жарағындағы бүріккіш саптамасы ластанған.

- Тиісті керек-жарақтағы бүріккіш саптамасын тазалаңыз.

Сору күші жеткіліксіз

Жетіспейтін ауа қалқасы тым кеңінен ашық.

- Жетіспейтін ауа қалқасын жабыңыз.

Керек-жарақтар, сорғыш шлангі немесе бүріккіш сору құбырлары бітелген.

- Бітелуді жойыңыз.

Сүзгі қапшығы толы.

- Сүзгі қапшығын босатыңыз.

Сүзгі картриджі ластанған.

- Картридж сүзгісін тазалау

Картридж сүзгісі тозған.

- Картридж сүзгісін ауыстырыңыз.

Тазалау құралының сорғысы қатты дыбыс шығарады

Таза су багі бос

- Таза су ыдысын толтырыңыз.

Кепілдік

Әр елде жергілікті дистрибьюторлар берген кепілдік шарттары қолданылады. Бұйымда материалдық немесе өндірістік ақаулар анықталған жағдайда, ықтимал ақауларды кепілдік мерзімі ішінде ақысыз жөндейміз. Кепілдік мерзіміне наразылықтарыңыз болса, бұйымды сатқан тазалау мекемесіне немесе жақындағы өкілетті қызмет көрсету орнына түбіртеккі көрсетіп хабарласыңыз. (Мекенжайымыз артқы бетте)

Өндірілген күні көрсетілген түр кестесінде шифрланған.

Жеке сандардың мағынасы келесідей болады:

Мысалы: 30190

- 3 Өндірілген жылы
- 0 Өндірілген ғасыры
- 1 Өндірілген онжылдық
- 9 Өндірілген айының екінші саны
- 0 Өндірілген айының бірінші саны

Сонымен бұл мысалда 30190 коды 09 /(2)013 өндірілген күнін білдіреді.

Техникалық мағлұматтар

Электр желісіне қосу

Жиілік	Hz	50-60
Кернеу	V	220-240
Желіні шамадан тыс жүктелуден қорғау (инерциялық)	A	10
Номиналді қуаты	W	1000

Құрылғының техникалық сипаттамалары

Таза судың макс. сыйымдылығы	l	4
Лас судың макс. сыйымдылығы	l	4
Тазалау ерітіндісінің максималды температурасы (макс. мәндегі T)	°C	50

Өлшемдері мен өнімдер

Салмағы (толқымдаушыларсыз)	kg	7,6
Ұзындығы x ені x биіктігі	mm	430x385x535

EN 60704-2-1 стандартына сәйкес есептелінетін мәндер

Дыбыс қысымының деңгейі	dB(A)	74
-------------------------	-------	----

Техникалық өзгерістер рұқсат етілген.

Съдържание

Общи указания	161
Употреба по предназначение	162
Защита на околната среда	162
Сервиз	162
Акcesoари и резервни части	162
Обхват на доставка	162
Символи върху уреда	162
Описание на уреда	162
Експлоатация	163
Грижа и поддръжка	167
Помощ при повреди	167
Гаранция	167
Технически данни	168

Общи указания



Преди първото използване на уреда

прочетете това оригинално

ръководство за експлоатация и

приложените указания за безопасност.

Процедирайте съответно.

Запазете двете книжки за последващо използване или за следващия собственик.

- При неспазване на ръководствата за експлоатация могат да възникнат повреди на уреда и опасности за обслужващото лице и други хора.
- При транспортни дефекти незабавно информирайте търговеца.
- При разопаковането проверете съдържанието на опаковката за липсващи принадлежности или повреди.

Употреба по предназначение

Използвайте уреда само в частно домакинство.

- В съответствие с посочените в това ръководство за експлоатация описания и указания за защита уредът е предназначен за употреба като уред с впръскваща екстракция за почистване за поддръжка, съотв. основно почистване на основата на килими с дълбок почистващ ефект.
- С приставка за твърди подове за миещата подова дюза (включена в обхвата на доставката) могат да се почистват и твърди подове.
- С подходящите принадлежности (включени в обхвата на доставката) уредът може да се използва и за мокро и сухо изсмукване.

Защита на околната среда



Опаковъчните материали подлежат на рециклиране. Моля, изхвърляйте опаковките по съобразен с околната среда начин.



Електрическите и електронните уреди съдържат ценни материали, подлежащи на рециклиране, а често и съставни части, напр. батерии, акумулаторни батерии или масло,

които при неправилно боравене или изхвърляне могат да представляват потенциална опасност за човешкото здраве и за околната среда. За правилното функциониране на уреда все пак тези съставни части са необходими. Обозначените с този символ уреди не трябва да бъдат изхвърляни заедно с битовите отпадъци.

Указания за съставни вещества (REACH)

Актуална информация за съставките ще намерите на интернет страница: www.kaercher.de/REACH

Сервиз

При въпроси или повреди нашият филиал на KÄRCHER ще Ви помогне с удоволствие.

Аксесоари и резервни части

Използвайте само оригинални аксесоари и оригинални резервни части, по този начин осигурявате безопасната и безпроблемна експлоатация на уреда.

Информация относно аксесоари и резервни части ще намерите тук: www.kaercher.com.

Обхват на доставка

Обхватът на доставката на уреда е изобразен върху опаковката. При разопаковане проверете съдържането за цялост. При липсващи аксесоари или при транспортни щети, моля, обърнете се към Вашия дистрибутор.

Символи върху уреда



Върху повърхността за съхранение на уреда има етикет за залепване, в който е описано почистването на уреда преди прибирането му:

- 1 Изключете уреда.
 - 2 Извадете резервоара за прясна вода.
 - 3 Натиснете превключвателя за прясна вода с ок. 1 литър чиста вода.
 - 4 Поставете резервоара за чиста вода.
 - 5 Натиснете превключвателя за пръскане.
 - 6 Изпуснете водата за пръскане в мивката.
- Вижте също глава *Приключване на работата*

Описание на уреда

Оборудването се различава в зависимост от избрания модел. Конкретното оборудване е описано върху опаковката на уреда.

Вижте изображенията на страницата с графики.

Фигура А

- ① Извод за всмукателен маркуч
- ② Свързване, маркуч за пръскане
- ③ Глава на уреда
- ④ Превключвател за разпръскване на вода и средство за почистване
- ⑤ Превключвател за включване/изключване на засмукването
- ⑥ Жлеб на дръжката на главата на уреда
- ⑦ Дръжка за носене
- ⑧ Бутон за отключване на резервоара за чиста вода
- ⑨ Резервоар за прясна вода
- ⑩ Съхраняване, кабел за свързване към електрическата мрежа
- ⑪ Кабел за свързване към електрическата мрежа с мрежов щепсел
- ⑫ Резервоар
- ⑬ Държач за смукателни тръби и принадлежности
- ⑭ Ролки на кормилна предавка (5x)
- ⑮ Филтърна торбичка
- ⑯ Патронен филтър
- ⑰ Разпръсквателен смукателен маркуч с лост за разпръскване и бутон за спиране

- 18) Разпръсквателни смукателни тръби за пръскане 2 x 0,5 m (2x)
- 19) Дюза за миене на подове с приставка за твърди подове
- 20) ** Дюза за пране на тапицерия
- 21) ** Дюза за измиване на фуги
- 22) ** Подова дюза със скоба с вложка за основата на килима и твърди подови настилки за мокро и сухо почистване
- 23) ** Дюза за тапицерия за сухо почистване
- 24) ** Дюза за фуги за сухо почистване
- 25) ** Удължена дюза за фуги за сухо почистване
- 26) ** Превключваща подова дюза за сухо почистване на килими и твърди подове
- 27) ** Средство за почистване RM 519 (100 ml)
- 28) ** Средство за почистване RM 519 (1000 ml)

** според варианта на оборудване

Пускане в експлоатация

Указание

За да се свалят главата на уреда, първо трябва да се извади резервоарът за прясна вода и работната ръчка да се съгне странично надолу.

Демонтиране на резервоара за прясна вода

1. Натиснете бутона за деблокиране.
2. Извадете резервоара за прясна вода.

Фигура В

Отстраняване на главата на уреда

1. Издърпайте работната ръчка напред.
2. Главата на уреда е отключена.
2. Отстранете главата на уреда.

Фигура D

Монтиране на водещите колела

1. Сваляте ролките на кормилна предавка от резервоара.
2. Завъртете резервоара.
3. Натиснете ролките на кормилна предавка докрай в отворите в долната част на резервоара.
4. Завъртете резервоара.

Поставяне на главата на уреда

1. Поставете главата на уреда върху резервоара.
2. Издърпайте работната ръчка нагоре.
3. Главата на уреда е заключена.

Фигура F

Монтиране на резервоара за прясна вода

1. Поставете резервоара за прясна вода долу.
2. Притиснете горната част на резервоара за прясна вода към главата на уреда.
3. Уверете се, че резервоарът за прясна вода е фиксиран.

Фигура G

Свързване на смукателния и разпръскващия маркуч

1. Свържете смукателния и разпръскващия маркуч към свързането на уреда; двете части трябва да се фиксират с шракване.

Фигура H

2. Монтирайте принадлежностите при необходимост. Вж. глава *Монтиране на принадлежностите*.

Експлоатация

Монтиране на принадлежностите

Монтиране на принадлежности за смукателен вентилатор за миене

Почистване на подове

Използвайте дюзата за миене на под за почистване на основата на килими или твърди подове (с приставка за твърди подове).

1. Свържете разпръсквателните смукателни тръби и ги свържете към смукателния маркуч; всички части трябва да се фиксират с шракване.

Фигура I

2. Прикрепете дюзата за миене на под към разпръсквателните смукателни тръби така, че да се фиксира с шракване.

Указание

Използвайте приставката за почистване на твърди подови настилки за почистване на твърди подови настилки.

- Прикрепете приставката за твърди подове към дюзата за миене на подове така, че да се фиксира с шракване. Гумената устна е насочена напред, а лентовите четки назад.

Фигура J

Почистване на мека мебел

Според необходимостта използвайте дюзата за пране на тапицерия или дюзата за измиване на фуги, за почистване напр. на тапицерии и матраци.

- Прикрепете дюзата за пране на тапицерия или дюзата за измиване на фуги към ръчката на смукателния маркуч така, че да се фиксира с шракване.

Фигура K

Фигура L

Монтиране на принадлежности за мокро и сухо почистване

1. За почистване на пода свържете разпръсквателните смукателни тръби и ги свържете към смукателния маркуч; всички части трябва да се фиксират с шракване.
2. Плъзнете подовата дюза върху разпръсквателните смукателни тръби.
3. В зависимост от подовата настилка и изискванията за почистване се уверете, че използвате правилните вложки или настройки за подовата дюза.

Указание

Използване на подова дюза с вложки

- За почистване на основата на килима използвайте вложката за основата на килима.

- За почистване на суха мръсотия, твърди подове или вода - използвайте смесената вложка (ленти с четки и гумена устна).

Фигура N

Указание

Употреба на превключващата се подова дюза

- Използвайте само за изсмукване на суха мръсотия.
- За почистване на основата на килима използвайте позицията с прибори ленти с четки от долната страна.
- За почистване на твърди подове използвайте позицията с изведени ленти с четки от долната страна.

Фигура O

4. За почистване напр. на тапицирана мебел, плъзнете дюзата за тапицери или дюзата за фуги директно върху ръчката на смукателния маркуч.

Фигура P

Демонтиране на принадлежност

Демонтиране на принадлежности за смукателен вентилатор за миене

1. Свалете приставката за твърди подове от дюзата за миене на подове.
2. Натиснете бутона за освобождаване и изключете дюзата за миене на подове от разпръсквателните смукателни тръби.

Фигура J

3. Натиснете бутона за освобождаване и отделете разпръсквателните смукателни тръби една от друга.

Фигура I

4. Натиснете бутона за освобождаване на дюзата за миене или дюзата за фуги и я изключете от смукателния маркуч.

Фигура K

Фигура L

Демонтиране на принадлежности за сухо почистване

1. Отделете подовата дюза от разпръсквателната смукателна тръба.
2. Натиснете бутона за освобождаване и отделете разпръсквателните смукателни тръби.
3. Демонтирайте дюзата за тапицери или дюзата за фуги от смукателния маркуч.

Фигура P

Напълване на резервоара за чиста вода

ВНИМАНИЕ

Употребата на неподходящи почистващи препарати може да повреди уреда и да доведе до изключване на гаранционни претенции.

ВНИМАНИЕ

Резервоарът за прясна вода трябва да застане стабилно в уреда.

Указание

При необходимост за почистването на текстил използвайте средство за почистване KÄRCHER RM 519.

- Налейте средство за почистване и долейте вода.

- Общото количество за пълнене е макс. 4,0 литра.

Указание

Резервоарът за чиста вода може да се изважда за напълване или да се пълни директно на уреда.

Напълване на резервоара за вода директно на уреда

1. Приберете капачката на резервоара за гориво нагоре.
2. Изсипете 100 - 200 ml от средството за почистване на килими RM 519 (количеството може да варира в зависимост от нивото на замърсяване) в резервоара за прясна вода, напълнете с вода от водопровода, не препълвайте.
3. Затворете капачката за зареждане.

Сваляне на резервоара за вода за напълване

1. Демонтирайте резервоара за прясна вода, вижте глава *Демонтиране на резервоара за прясна вода*.
2. Приберете капачката на резервоара за гориво нагоре.
3. Напълване, вижте "2" при "Пълнене на резервоара за вода директно на уреда".
4. Затворете капачката за зареждане.
5. Монтирайте резервоара за прясна вода, вижте глава *Монтиране на резервоара за прясна вода*.

Фигура Q

Включване на уреда

Указание

В зависимост от необходимостта от почистване функциите за засмукване и разпръскване могат да се включат и използват самостоятелно или едновременно.

1. Включете мрежовия щепсел в контакта.
2. За да включите уреда за смукателната функция, натиснете превключвателя за включване (позиция I). Смукателният двигател стартира.
3. Натиснете превключвателя за разпръскване, за да разпръснете водата със средството за почистване. Лампата на превключвателя светва и помпата се стартира.
4. Затворете напълно плъзгача за въздух.

Методи за почистване

Съвети за почистване

- Напръскайте предварително силно замърсените участъци и оставете почистващия разтвор да действа 5 до 10 минути.
- Винаги работете от светлината към сянката (от прозореца към вратата).
- Винаги работете от почистената към непочистената повърхност.
- Колкото по-чувствителна е настилка (ориенталски килими, берберски килими, тапицери), толкова по-ниска концентрация на почистващ препарат използвайте.
- При работа с твърде много влага килими с обратна страна от юта могат да се свият и да променят цвета си.

- След почистване в мокро състояние на килими с висок влас ги изчеткайте по посока на власа (напр. с метличка за влакна или груба четка).
- Импрегниране след мокро почистване предотвратява бързото повторно замърсяване на текстилната настилка.
- За да се избегнат места с отпечатъци от натиск или петна от ръжда, преминавайте по почистената повърхност или поставяйте мебели върху нея едва след изсъхването.
- За подобряване на резултата от почистването след употреба на почистващи препарати изплаквайте обекта с чиста вода.

Струйно изсмукване

Указание

Топлата вода (максимално 50 °C) повишава почистващото действие.

Указание

За почистването използвайте само почистващия препарат RM 519 на KÄRCHER.

ВНИМАНИЕ

Опасност поради почистващ разтвор

Опасност от повреда

Преди да използвате уреда, на незабележимо място проверете предметта, който ще се почиства, за трайност на цвета и водоустойчивост.

ВНИМАНИЕ

Използвайте уреда само на твърди подове с водоустойчиво покритие, като напр. напр. емайлрани плочки или линолеум.

ВНИМАНИЕ

За да избегнете повреда на торбичката на филтъра, не я използвайте за струйно изсмукване

1. Уверете се, че торбичката на филтъра е свалена.
 2. Монтирайте желаните принадлежности, вижте глава *Монтиране на принадлежностите*.
 3. Напълнете резервоара за чиста вода с почистващ препарат и вода, вж. глава *Напълване на резервоара за чиста вода*.
 4. Включете уреда (позиция I), вижте глава *Включване на уреда*. Смукателният двигател стартира.
- Фигура S**
5. Затворете напълно плъзгача за въздуха.
- Фигура U**
6. Натиснете превключвателя за пръскане. Лампата на превключвателя светва и помпата се стартира
- Фигура T**
7. За разпръскване на почистващия разтвор натиснете лоста на ръкохватката.
- Фигура V**
- Разпръсква се разтвор за почистване.
8. За напръскване на големи площи, първо натиснете лоста на ръчката и след това натиснете бутона за фиксиране.
- Фигура W**
9. Обхождателно почистваната повърхност на лентови участъци с припокриване. При това изтегляйте дюзата назад, не я плъзгайте.

Указание

Ако съдът с отпадъчна вода е пълен, поплавък затваря всмукателния отвор, уредът работи с повишени обороти и става шумен.

10. След работата по почистването изключете уреда (позиция O), вижте глава *Изключване на уреда*
- Фигура S**

Указание

След изключването на уреда в принадлежността за изпирване и изсмукване все още има остатъчна течност, която изтича на пода. За да изсмучете тази остатъчна течност, включете отново за кратко смукателната функция на уреда и отстранете остатъчната течност от пода.

11. Включете уреда (позиция I), вижте глава *Включване на уреда* и изсмучете остатъчната течност.
 12. Изключете уреда отново (позиция I), вижте глава *Изключване на уреда*.
- Фигура S**
13. Изпразнете резервоара, вижте глава *Изпразване на резервоара*.
- Фигура Z**

Леко/нормално замърсяване с едностъпков метод

1. Натиснете превключвателя за пръскане, вижте глава *Струйно изсмукване*
- Фигура T**
2. Разпръскване и същевременно изсмукване на разтвор за почистване в рамките на един работен ход.
 3. Изключете превключвателя за разпръскване и изсмучете останалия разтвор на почистващото средство.
 4. След почистването почистете допълнително тапицерията и основата на килима с чиста, топла вода, и я импрегнирайте по желание.

Силно замърсяване или петна с двустъпковия метод

1. Натиснете превключвателя за пръскане, вижте глава *Струйно изсмукване*
- Фигура T**
2. Нанесете разтвора за почистване и оставете да действа 5 - 10 минути. При това смукателната функция остава изключена.
 3. След изтичане на времето на въздействие почистете повърхността, както при леко/нормално замърсяване.
 4. След почистването почистете допълнително тапицерията и основата на килима с чиста, топла вода, и я импрегнирайте по желание.

Мокро почистване

ВНИМАНИЕ

Поведа на филтърната торбичка

При употреба на торбичката на филтъра за мокро изсмукване, тя може да се повреди.

При мокрото изсмукване не използвайте торбичката на филтъра.

1. Извадете торбичката на филтъра.
 2. Монтирайте желаните принадлежности, вижте глава *Монтиране на принадлежностите*.
 3. Включете уреда, вж. глава *Включване на уреда*.
- Фигура S**
4. За да засмучете големи количества вода, отворете напълно въздушния плъзгача за въздух.
- Фигура X**

Указание

Ако съдът с отпадъчна вода е пълен, поплавък затваря всмукателния отвор, уредът работи с повишени обороти и става шумен.

- Изпразнете резервоара, вижте глава *Изпразване на резервоара*.

Сухо почистване чрез засмукване

ВНИМАНИЕ

Материални щети поради изсмукване без торбичка на филтъра.

Уредът може да се повреди.

При сухо изсмукване винаги работете с поставена филтърна торбичка.

ВНИМАНИЕ

Повреда на патронния филтър

При превключване от мокро към сухо почистване мокрият патронен филтър може да се повреди и да стане негоден за употреба.

Преди сухо почистване оставете патронния филтър да изсъхне добре или го сменете със сух.

При необходимост сменете патронния филтър.

Указание

Резервоарът и принадлежностите трябва да са сухи, в противен случай може да полепне мръсотия.

- Уверете се, че резервоарът и принадлежностите са сухи.
- Поставете нова торбичка на филтъра.
 - Разгънете филтърната торбичка изцяло.
 - Поставете филтърната торбичка на извода на уреда и я натиснете силно.

Фигура АА

- Монтирайте желаните принадлежности, вижте глава *Монтиране на принадлежностите*.
- Включете уреда (позиция I), вижте глава *Включване на уреда*.

Фигура S

- Регулирайте силата на засмукване с плъзгача за въздух.

Фигура Y

- Изключете уреда, вж. глава *Изключване на уреда*.

Фигура S

Изключване на уреда

- Натиснете превключвателя за пръскане след струйното изсмукване.

Помпата спира и лампата на превключвателя вече не свети.

Фигура T

- Натиснете превключвателя за изключване (позиция O). Смукателният двигател спира.

Фигура S

- Извадете мрежовия щепсел от контакта.

Изпразване на резервоара за чиста вода

- Демонтирайте резервоара за прясна вода, вижте глава *Демонтиране на резервоара за прясна вода*.
- Изпразване на резервоара за прясна вода
- Монтирайте резервоара за прясна вода, вижте глава *Монтиране на резервоара за прясна вода*.

Изпразване на резервоара

Указание

Ако резервоарът е пълен, поплавък затваря всмукателния отвор, уредът работи с повишени обороти и става шумен. Незабавно изключете уреда и изпразнете резервоара за отпадъчни води.

- Изключете уреда. Вж. глава *Изключване на уреда*
 - Отстранете смукателния и разпръскващия маркуч.
 - Свалете смукателната глава, вижте глава *Отстраняване на главата на уреда*.
 - Изпразнете резервоара.
- Фигура Z**
- Поставете главата на уреда, вижте глава *Поставяне на главата на уреда*.
 - Монтирайте резервоара за прясна вода, вижте глава *Монтиране на резервоара за прясна вода*.

Приключване на работата

Указание

За да не остават мръсни частици и частици от средството за почистване и от замърсявания в тръбопроводите, след всяка употреба извършвайте почистване (без добавяне на средства за почистване).

- Промийте тръбите за разпръскване в уреда.
 - Напълнете резервоара за прясна вода с ок. 1 литър чиста вода.
 - Натиснете превключвателя за пръскане. Лампата на превключвателя светва и помпата се стартира
 - Задръжте маркуча за разпръскване/смукателния маркуч над канала, докато се изчерпи чистата вода.
- Изключете уреда, вж. глава *Изключване на уреда*.
- Демонтирайте принадлежностите, вижте глава *Демонтиране на принадлежност*
- Отстраняване на останалата течност в маркуча за разпръскване/смукателния маркуч.
 - Натиснете бутона за освобождаване и свалете маркуча за разпръскване/смукателния маркуч от уреда.
 - Натиснете лоста на ръчката и оставете течността да изтече.

Фигура V

Указание

За да може течността да изсъхне напълно, за изсушаването не навивайте маркуча за пръскане/изсмукване около уреда.

Указание

За да не се образуват локви в жилището (напр. върху подове с килими, паркет), оставете останалата течност да изтече в подходящ съд (напр. мивка, кофа).

- Почистете спомагателните елементи поотделно под течаща вода, след което ги оставете да изсъхнат.

Указание

Може да изтече остатъчна вода, затова е най-добре да го поставите под душа или във ваната.

- Изпразнете резервоара, вижте глава *Изпразване на резервоара*.
- Измийте добре резервоара с чиста вода.
- При необходимост, напр. ако цедката в резервоара за прясна вода е замърсена,

изплакнете резервоара за прясна вода с чиста вода, вижте глава *Почистете цедката в резервоара за прясна вода*.

- Оставете уреда отворен, за да съхне.
- След пълното изсушаване закрепете разпръсквателните смукателни тръби към държача за принадлежностите.
- Съхранявайте уреда в сухи помещения без опасност от замръзване.

Грижа и поддръжка

Общи указания за грижа

- Поддържайте уреда и пластмасовите принадлежности с конвенционален препарат за почистване на пластмаси.
- При необходимост изплакнете резервоара и принадлежностите с вода и ги подсушете, преди да ги използвате отново.

Почистване на патронния филтър

Указание

При необходимост внимателно избършете патронния филтър с влажна кърпа.

- Демонтирайте главата на уреда, вижте глава *Поставяне на главата на уреда*.
- Филтърът може да се деблокира и сваля чрез завъртане по посока на символите .
- При почистването не търкайте или четкайте филтъра.
- Оставете филтъра да изсъхне напълно, преди да го използвате отново.

Фигура АС

- Повторно поставяне на патронния филтър:
 - Монтирайте филтъра върху филтърния кош, завъртете по посока на символа  и внимавайте за правилното фиксиране.

Фигура АВ

Почистване на разпръсквателната дюза

Указание

Ако разпръсквателната струя е неравномерна, разпръсквателната дюза на принадлежността за пране може да се запуши от остатъци и трябва да бъде почистена.

- За почистване на дюзата за миене на под и пране на тапицерия, разхлабете закрепването на дюзата чрез завъртане и я издърпайте заедно с разпръсквателната дюза.

Указание

Съхранявайте О-пръстена/уплътнителния пръстен на сигурно място и го поставете отново след почистване.

Фигура АД

- Почистете остатъците в разпръсквателната дюза под течаща вода.
- Поставете разпръсквателната дюза в държача и я закрепете отново чрез завъртане.
- Почистете остатъците в разпръсквателната дюза на дюзата за почистване на фуги под течаща вода.

Почистете цедката в резервоара за прясна вода.

Указание

На дъното на резервоара за чиста вода има цедка, върху която се утаяват частици замърсявания и могат да възпрепятстват потока на водата.

Затова редовно изплаквайте резервоара за чиста вода.

- Демонтирайте резервоара за прясна вода, вижте глава *Демонтиране на резервоара за прясна вода*.
- Почистете цедката.
 - Сгънете капачката на резервоара за гориво нагоре.
 - Освободете блокировката.
 - Извадете водния маркуч от резервоара. Цедката се намира в края на водния маркуч.
 - Почистете цедката под течаща вода.
- Изплакнете резервоара за прясна вода с чиста вода.

Фигура АЕ
- Поставете цедката.
- Заклучете резервоара за прясна вода.
- Монтирайте резервоара за прясна вода, вижте глава *Монтиране на резервоара за прясна вода*.

Помощ при повреди

От дюзата не изтича вода

Резервоарът за чиста вода е празен

- Напълнете резервоара за чиста вода.

Цедката за чиста вода е замърсена,

- Почистете цедката за чиста вода.

Резервоарът за прясна вода не е монтиран правилно.

- Монтирайте правилно резервоара за прясна вода.

Свързаното между принадлежностите и маркуча за разпръскване/смукателния маркуч не е правилна.

- Установете правилно свързване.

Помпата за почистващо средство е повредена,

- свържете се с Обслужването на клиентите.

Разпръсквателна струя неравномерна

Разпръсквателната дюза на принадлежността за засмукването с вентилатор за миене е замърсена.

- Почистете разпръсквателната дюзата на съответната принадлежност.

Недостатъчна смукателна мощност

Плъзгачът за въздуха е твърде широко отворен.

- Затворете плъзгача за въздух.

Принадлежността, смукателният маркуч или разпръсквателните смукателни тръби са запушени.

- Отстранете запушването.

Торбичката на филтъра е пълна.

- Изпразнете торбичката на филтъра.

Филтруващият патрон е замърсен.

- Почистване на патронния филтър

Патронният филтър е износен.

- Заменете патронния филтър.

Помпата за почистващо средство според

Резервоарът за чиста вода е празен

- Напълнете резервоара за чиста вода.

Гаранция

Във всяка държава са валидни издадените от нашия оторизиран дистрибутор гаранционни условия. Еventуални повреди на Вашия уред ще отстраним в рамките на гаранционния срок безплатно, ако се касае за дефект в материалите или производствен дефект. В случай на предявяване на право на гаранция, се обърнете към Вашия дистрибутор или към най-близкия оторизиран сервиз, като предоставите касовата бележка. (Адрес, вж. задната страна)

Технически данни

Електрическо свързване

Честота	Hz	50-60
Напрежение	V	220-240
Предпазител (инертен)	A	10
Номинална мощност	W	1000

Данни за мощността на уреда

Макс. количество за пълнене, прясна вода	l	4
Макс. количество за пълнене, отпадъчни води	l	4
Макс. температура на почистващия разтвор (T in макс.)	°C	50

Размери и тегла

Тегло (без принадлежности)	kg	7,6
Дължина x ширина x височина	mm	430x385 x535

Установени стойности съгласно EN 60704-2-1

Ниво на звуково налягане	dB(A)	74
--------------------------	-------	----

Запазваме си правото на технически промени.

الضمان

يسري في كل دولة شروط الضمان التي تضعها شركة التسويق المتخصصة التابعة لنا. نحن نتولى إصلاح الأخطاء التي قد تطرأ على جهازك خلال فترة الضمان بدون مقابل، عندما يكون سبب هذه الأعطال ناجم عن عيب في المواد المستخدمة أو في عملية التصنيع. في حالة استحقاق الضمان، توجه من فضلك بقسيمة الشراء إلى أقرب موزع أو مركز خدمة عملاء معتمد. العنوان على الصفحة الخلفية)

البيانات الفنية

توصيل الطاقة

50-60	Hz	التردد
220-240	V	الفلطية
10	A	مصدر الشبكة (محمول)
1000	W	إدخال الطاقة المقدر

أداء الجهاز

4	l	أقصى كمية ملء للماء النقي
4	l	أقصى كمية ملء للماء المتسخ
50	C° T	أقصى درجة حرارة لمحلل التنظيف (بالحد الأقصى)

الأبعاد الوزن

7,6	kg	الوزن (من دون ملحقات)
430x385x535	mm	الطول x العرض x الارتفاع

القيم المسجلة وفقاً للمواصفة EN 60704-2-1

74	dB(A)	مستوى انبعاث الصوت
----	-------	--------------------

المواصفات الفنية خاضعة للتعديل.

تنظيف فوهة الرش

إرشاد

في حالة تيار الرش غير المتساوي، قد تسبب فوهة الرش الخاصة بملحق شفط الغسيل بسبب البقايا ومن ثم يجب تنظيفها.
1. لتنظيف أرضية الغسيل وفوهة غسيل الوساند، فك ملحق الفوهة عن طريق لفه وإسحبه للخارج مع فوهة الرش بأكملها.

إرشاد

قم بتخزين الحلقة الدائرية / حلقة الأحكام جيداً واستبدالها بعد التنظيف.

صورة إيضاحية AD

2. نظف البقايا في فوهة الرش تحت الماء الجاري.
3. أدخل فوهة الرش في ملحق الفوهة وأعد توصيلها عن طريق لفها.
4. نظف البقايا في فوهة الرش الخاصة بفوهة غسل الشقوق تحت الماء الجاري.

قم بتنظيف المصفاة الموجودة في خزان الماء النقي

إرشاد

يوجد على أرضية خزان الماء العذب مصفاة يمكن أن يترسب بها جزيئات التآخ، وبالتالي تحقق تدفق الماء. لذلك، احرص على شطف خزان الماء العذب بانتظام.

1. قم بإزالة خزان الماء النقي، انظر الفصل فك خزان الماء النقي.
2. تنظيف المصفاة.
a قم بطي غطاء القود لأعلى.
b تحرير القفل.
c إزالة خرطوم الماء من الخزان.
توجد المصفاة في طرف خرطوم المياه.
3. تنظيف المصفاة تحت المياه الجارية.
اشطف خزان الماء النقي بالماء النقي.

صورة إيضاحية AE

4. ركب المصفاة.
5. قفل خزان الماء النقي.
6. قم بتركيب خزان الماء النقي، انظر الفصل تركيب خزان الماء النقي.

مساعدة في حالة حدوث أعطال

لا يوجد ماء متسرب في الفوهة

- خزان المياه النقية فارغ
- املء خزان الماء النقي.
- فلتر الماء النقي متسخ،
- تنظيف مصفاة الماء النقي.
- خزان الماء النقي غير مثبت بشكل صحيح.
- تركيب خزان الماء النقي بشكل صحيح.
- الوصلة بين الملحق وخرطوم الرش / الشفط غير صحيحة.
- قم بتركيب وصلة صحيحة.
- مضخة مواد التنظيف تالفة.
- كُلف خدمة العملاء.

تيار الرش غير متساو

- فوهة الرش في ملحق شفط الغسيل متسخة.
- نظف فوهة الرش في الملحق المعنى.

قوة الشفط غير كافية

- المنزلق الهوائي مفتوح بدرجة كبيرة للغاية.
- أغلق المنزلق الهوائي.
- ملحق، خرطوم الشفط أو أنبوب الشفط مسدود.
- إزالة الانسدادات.
- كبس الفلتر ممتلئ.
- تفريغ كبس الفلتر.
- خرطوشة الفلتر متسخة.
- تنظيف الفلتر الخرطوشي
- الفلتر الخرطوشي بال.
- استبدال الفلتر الخرطوشي.
- مضخة سائل التنظيف بحسب
- خزان المياه النقية فارغ
- املء خزان الماء النقي.

4. بعد التنظيف، استكمل تنظيف المفروشات وسجاد الأرضيات بالماء الدافئ النظيف، وأشبعه بالماء عند الرغبة.

الشفط الرطب

تنبيه

تضرر كيس الفلتر

عند استخدام كيس فلتر أثناء الشفط الرطب، فقد يتضرر. لا تستخدم أي كيس فلتر مع الشفط الرطب.

1. أزل كيس الفلتر.
2. قم بتركيب الملحقات المرغوبة، انظر فصل تركيب الملحقات.
3. تشغيل الجهاز، انظر الفصل تشغيل الجهاز.

صورة إيضاحية S

4. لشفط كميات كبيرة من الماء، افتح المنزلق الهوائي تماماً.

صورة إيضاحية X

إرشاد

- إذا كان خزان الماء المتسخ ممتلئاً، تُغلق العوامة فتحة الشفط ويدور الجهاز بسرعة مرتفعة وصوت عالٍ.
- قم بإفراغ الحاوية، انظر الفصل تفريغ الوعاء.

الشفط الجاف

تنبيه

ضرر مادي بسبب الشفط دون كيس فلتر

قد يتعرض الجهاز للضرر. يجب العمل دائماً باستخدام كيس الفلتر المركب عند الشفط الجاف.

تنبيه

تضرر الفلتر الخرطوشي

عند التحول من الشفط الرطب إلى الجاف يمكن أن ينسد الفلتر الخرطوشي الرطب ويصبح غير قابل للاستخدام. اترك الفلتر الخرطوشي يجف جيداً قبل استخدامه في الشفط الجاف أو قم باستبداله بأخر جاف. قم بتغيير الفلتر الخرطوشي عند اللزوم.

إرشاد

1. تأكد من جفاف الحاويات والملحقات.
2. تركيب كيس فلتر.

a افتح الفلتر الكبسي بالكامل.

b قم بتركيب كيس الفلتر بوصلة الجهاز واضغط عليه بقوة.

صورة إيضاحية AA

3. قم بتركيب الملحقات المرغوبة، انظر فصل تركيب الملحقات.

4. تشغيل الجهاز (الوضع 1)، انظر الفصل تشغيل الجهاز.

صورة إيضاحية S

5. اضبط قوة الشفط باستخدام المنزلق الهوائي.

صورة إيضاحية Y

6. إيقاف الجهاز، انظر الفصل إيقاف الجهاز.

صورة إيضاحية S

1. اضغط على مفتاح الرش بعد شفط الرش.

توقف المضخة وأيضياً المضخ الموجود على المفتاح.

صورة إيضاحية T

2. اضغط على مفتاح إيقاف (الموضع O).

محرك الشفط يتوقف.

صورة إيضاحية S

3. سحب قابس الشبكة من المقبس.

تفريغ خزان المياه النقية

1. قم بإزالة خزان الماء النقي، انظر الفصل فك خزان الماء النقي.

2. تفريغ خزان الماء النقي

3. قم بتركيب خزان الماء النقي، انظر الفصل تركيب خزان الماء النقي.

تفريغ الوعاء

إرشاد

إذا كان الخزان ممتلئاً، تُغلق العوامة فتحة الشفط ويدور الجهاز بسرعة مرتفعة وصوت عالٍ. قم بإيقاف الجهاز على الفور وإفراغ الماء المتسخ.

1. إيقاف الجهاز، انظر الفصل إيقاف الجهاز

2. إزالة خرطوم الشفط والرش.
3. إزالة رأس الجهاز، انظر الفصل إزالة رأس الجهاز.
4. أفرغ الحاوية.

صورة إيضاحية Z

5. تركيب رأس الجهاز، انظر الفصل نصب رأس الجهاز.
6. قم بتركيب خزان الماء النقي، انظر الفصل تركيب خزان الماء النقي.

إنهاء التشغيل

إرشاد

لكي لا تبقى جزيئات التنظيف والانساحات في الوصلات، قم بعملية تنظيف (دون إضافة منظفات) بعد كل استخدام.

1. شطف أنابيب الرش في الجهاز.

a امسك خزان الماء النقي بحوالي لتر من الماء النقي.

b اضغط على مفتاح الرش.

c امسك خرطوم الرش والشفط فوق المصرف حتى يتم استخدام الماء النقي.

2. إيقاف الجهاز، انظر الفصل إيقاف الجهاز.

3. قم بفصل الملحقات، انظر الفصل فك الملحقات.

4. إزالة أي سائل متبق في خرطوم الرش والشفط.

a اضغط على زر التحرير وأخلع خرطوم الرش / الشفط من الجهاز.

b اضغط على الذراع الموجود بالمقبض اليدوي في خرطوم الشفط و قم بتصريف السائل.

صورة إيضاحية V

إرشاد

لكي يجف السائل تماماً، لا تقم بلف خرطوم الرش / الشفط حول الجهاز لعرض التجفيف.

إرشاد

لكي لا تنشأ برك مائية في منطقة السكن (مثلاً على السجاد والباليه)، دع السائل المتبقي يتسرب في وعاء مناسب (مثل حوض الغسيل، الخ).

5. نظف الملحقات بشكل فردي تحت الماء الجاري ثم اتركها حتى تجف.

إرشاد

قد تكون هناك قطرات من أي مياه لا تزال متبقية، لذلك من الأفضل الوضع في حوض الغسيل أو حوض الاستحمام.

6. قم بإفراغ الحاوية، انظر الفصل تفريغ الوعاء.

7. اشطف الخزان جيداً بماء نقي.

8. عند الحاجة، مثلاً اشطف خزان الماء العذب بماء نقي إذا كانت المصفاه منسخة في خزان الماء العذب، انظر فصل قم بتنظيف المصفاه الموجودة في خزان الماء النقي.

9. اترك الجهاز مفتوحاً حتى يجف.

10. بعد التجفيف الكامل، وصل أنابيب شفط الرش بحامل الملحقات.

11. احفظ الجهاز في أماكن جافة خالية من الصقيع.

العناية والصيانة

تعليمات العناية العامة

- نظّف الجهاز وأجزاء الملحقات البلاستيكية باستخدام منظف بلاستيك شائع الاستخدام.
- اشطف الحاوية والملحقات بالماء، حسب اللزوم، وجففها قبل الاستخدام مرة أخرى.

تنظيف الفلتر الخرطوشي

إرشاد

إذا لزم الأمر، امسح الفلتر الخرطوشي برفق بقطعة قماش مبللة.

1. فك رأس الجهاز، انظر الفصل نصب رأس الجهاز.

2. يمكن فتح الفلتر في اتجاه الرمز (A) وإزالته.

صورة إيضاحية AB

3. لا تترك أو تنظف الفلتر بالفرشاة عند التنظيف.

4. اترك الفلتر حتى يجف تماماً قبل إعادة استخدامه.

صورة إيضاحية AC

5. إعادة إدخال الفلتر الخرطوشي:

- أدر الفلتر على سلة الفلتر في اتجاه الرمز (B) واتبه إلى التثبيت الصحيح.

صورة إيضاحية AB

تنبيه

يجب أن يثبت خزان الماء النقي في الجهاز بإحكام.

إرشاد

وإذا لزم الأمر استخدم منظف المنسوجات من KÄRCHER. مادة التنظيف RM 519.

- املا المنظف واملأ بالماء.
- تبلغ السعة الكاملة 4.0 لتراً كحد أقصى.

إرشاد

يمكن فك خزان الماء العذب لملأه أو ملأه مباشرةً من الجهاز.

ملء خزان الماء مباشرةً بالجهاز

- 1 قم بطي غطاء الوقود لأعلى.
- 2 اضع 100 - 200 مل من منظف السجاد RM 519 (قد تختلف الكمية بحسب درجة الاتساخ) إلى خزان الماء النقي، واملأه بماء الصنبور، ولا تفرط في الملء.
- 3 أغلق غطاء الخزان.

فك خزان الماء لغرض الملء

- 1 قم بإزالة خزان الماء النقي. انظر الفصل فك خزان الماء النقي.
- 2 قم بطي غطاء الوقود لأعلى.
- 3 للملء، انظر "2" في "ملء خزان الماء مباشرةً بالجهاز".

صورة إيضاحية Q

- 1 أغلق غطاء الخزان.
- 2 قم بتركيب خزان الماء النقي، انظر الفصل تركيب خزان الماء النقي.

تشغيل الجهاز

إرشاد

بحسب احتياجات التنظيف، يمكن تشغيل وظيفة الشفط والرش واستخدامهما بشكل مستقل أو في نفس الوقت.

- 1 إدخال فانس الشبكة في المقيس.

صورة إيضاحية R

- 2 بالنسبة لوظيفة الشفط، شغل الجهاز واضغط على مفتاح التشغيل (الوضع I).
- يبدأ المحرك الذي يعمل بالسحب الطبيعي.

صورة إيضاحية S

- 3 لرش الماء المزود بالمنظف، اضغط على مفتاح الرش. يضيء المصباح الموجود على المفتاح وتبدأ المضخة في العمل.

صورة إيضاحية T

- 4 أغلق المنزلق الهوائي تماماً.

صورة إيضاحية U

طرق التنظيف

نصائح للتنظيف

- قم بفرش المواضع المتسخة بشدة مسبقاً. وارك محلول التنظيف لمدة 5 إلى 10 دقائق لتحقيق التأثير المرجو.
- ابدأ العمل دائماً من المناطق المصنفة وصولاً إلى المناطق المظلمة (من النافذة إلى الباب).
- ابدأ العمل دائماً من المناطق النظيفة إلى المناطق غير النظيفة.
- كلما كانت البطارية أكثر حساسية (السجاد الشرقي، سجاد البربر، المفروشات) قلل تركيز سائل التنظيف.
- يمكن أن يكمش السجاد ذو الظهر المصنوع من الجوت، ويفقد لونه إذا استخدمت رطوبة شديدة أثناء العمل.
- مسط السجاد كثيف الوبر وهو رطب في اتجاه الوبر (على سبيل المثال باستخدام مكسة الوبر أو مكسة خشنة).
- عملية التشميع بعد التنظيف الرطب تمنع إعادة اتساخ الأرضيات المصنوعة من المنسوجات بشكل سريع.
- لتجنب مواضع الضغط أو بقع الصدا، لا تخطو على المناطق المنظفة أو تضع قطع الأثاث عليها إلا بعد جفافها.
- لتجنب تبيخة التنظيف، يجب تنظيف الشيء المراد تنظيفه بالماء التنظيف بعد استخدام مواد التنظيف.

التنظيف بالرش

إرشاد

الماء الدافئ (بعد أقصى 50° م) يزيد من تأثير التنظيف.

إرشاد

اقتصر على استخدام المنظف RM 519 من KÄRCHER لغرض التنظيف.

تنبيه

خطر بسبب محلول التنظيف

خطر التعرض لضرب قبل استخدام الجهاز. تحقق من الشيء المراد تنظيفه للتأكد من ثبات لونه ومقاومته للماء في موضع غير ملقت.

تنبيه

لا تستخدم الجهاز إلا على الأرضيات الصلبة التي بها طلاء مقاوم للماء، على سبيل المثال البلاط المطلي بالميكا أو المشمع.

تنبيه

لتجنب تضرر كيس الفلتر، لا تستخدم كيس فلتر للكس بالرش.

- 1 تأكد من إزالة كيس الفلتر.
- 2 قم بتركيب الملحقات المرغوبة، انظر فصل تركيب الملحقات.
- 3 املا خزان الماء العذب بالمنظف والماء، انظر فصل ملء خزان الماء النقي.
- 4 تشغيل الجهاز (الوضع I)، انظر الفصل تشغيل الجهاز.

صورة إيضاحية S

- 5 أغلق المنزلق الهوائي تماماً.

صورة إيضاحية U

- 6 اضغط على مفتاح الرش.
- يضيء المصباح الموجود على المفتاح وتبدأ المضخة في العمل.
- 7 لرش محلول التنظيف، اضغط الذراع الموجود على المقيس.

صورة إيضاحية V

يتم رش محلول التنظيف.

- 8 لرش مساحات كبيرة، اضغط أولاً على الذراع الموجودة في المقيس ثم اضغط على زر القفل.

صورة إيضاحية W

- 9 مر على السطح المراد تنظيفه عبر مسارات متداخلة. للقيام بذلك، اسحب الفوهة للخلف ولا تدفعها.

إرشاد

- إذا كان خزان الماء المتسخ ممتلئاً، تغلق العوامة فتحة الشفط ويدور الجهاز بسرعة مرتفعة ويصوت عالي.
- بعد التنظيف، أوقف الجهاز (الموضع O)، انظر الفصل إيقاف الجهاز.

صورة إيضاحية S

إرشاد

بعد إيقاف الجهاز، سيكون هناك سائل متبقي في ملحقات شفط الغسيل، والتي ستسرب على الأرضية. لنسفت هذا السائل المتبقي، شغل وظيفة الشفط بالجهاز مجدداً لفترة قصيرة وأزل السائل المتبقي من الأرضية.

- 11 تشغيل الجهاز (الوضع I)، انظر الفصل تشغيل الجهاز وشفط السائل المتبقي.
- 12 إيقاف الجهاز مجدداً (الوضع O)، انظر الفصل إيقاف الجهاز.

صورة إيضاحية S

- 13 قم بإفراغ الحاوية، انظر الفصل تفريغ الوعاء.

صورة إيضاحية Z

اتساخ خفيف / عادي مع طريقة الخطوة الواحدة

- 1 اضغط على مفتاح الرش، انظر الفصل التنظيف بالرش
- 2 رش محلول التنظيف واشفطه في عملية واحدة وفي نفس الوقت.
- 3 قم بإيقاف مفتاح الرش واشفط أي سائل تنظيف متبقي.
- 4 بعد التنظيف، استكمل تنظيف المفروشات وسجاد الأرضيات بالماء الدافئ، والتنظيف، وأشبعه بالماء عند الرغبة.

الاتساخات الشديدة أو البقع باستخدام طريقة مكونة من خطوتين

- 1 اضغط على مفتاح الرش، انظر الفصل التنظيف بالرش
- 2 صب محلول التنظيف واركه لمدة 5-10 دقائق.
- 3 تبقى وظيفة الشفط مغلقة.
- بعد وقت التعرض، نظف السطح كما لو كان متسخاً بشكل خفيف / طبيعي.

②4 ** فوهة للشقوق من أجل الكنس الجاف

②5 ** مرفق إضافي لفوهة الشقوق من أجل الكنس الجاف

②6 ** فوهة أرضية قابلة للتبديل للسجاد والأرضيات الصلبة من أجل الكنس الجاف

②7 ** المنظف RM 519 (100 مل)

②8 ** المنظف RM 519 (1000 مل)

** اعتماداً على نوع التجهيز

بدء التشغيل

إرشاد

إزالة رأس الجهاز، يجب أولاً إزالة خزان الماء النقي وطي مقبض الحمل لأسفل بشكل جانبي.

فك خزان الماء النقي

1. اضغط على زر التحرير.
2. ادخل خزان الماء النقي.

صورة إيضاحية B

إزالة رأس الجهاز

1. اسحب مقبض الحمل للامام.

صورة إيضاحية C

رأس الجهاز غير مقفل.

صورة إيضاحية D

تركيب العجلات الدوارة

1. أخرج البكرات الدوارة من الخزان.
2. صورة إيضاحية D
3. اضغط على المقبض الموجود أسفل الحاوية حتى آخر مداها.
4. ألقب الحاوية.

صورة إيضاحية E

نصب رأس الجهاز

1. تركيب رأس الجهاز في الوعاء.
2. اسحب مقبض الحمل إلى الامام.

رأس الجهاز غير مقفل.

صورة إيضاحية F

تركيب خزان الماء النقي

1. تركيب خزان الماء النقي بالأسفل.
2. اضغط على خزان المياه العذبة تجاه الجزء العلوي من رأس الجهاز.
3. تأكد من تعشيق خزان الماء النقي.

صورة إيضاحية G

توصيل خرطوم الشفط وخرطوم الرش

1. توصيل خرطوم الشفط والرش بالوصلة الموجودة على الجهاز، ويجب النقر على كلا الجزئين حتى يتعشقا في مكانهما.
2. ركب الملحقات حسب الاحتياج. انظر الفصل *تركيب الملحقات*.

التشغيل

تركيب الملحقات

تركيب ملحقات مكانس الشفط

تنظيف الأرضيات

استخدم فوهة الغسيل لتنظيف سجاد الأرضيات أو الأرضيات الصلبة (مع ملحق الأرضيات الصلبة).

1. توصيل أنابيب شفط الرش سويًا وتوصيلها بخرطوم الشفط، حيث يجب أن تتعشق جميع الأجزاء في مكانها بصوت مسموع.

صورة إيضاحية A

2. ضع فوهة شفط الأرضية على أنابيب شفط الرش حتى تتعشق في مكانها.

إرشاد

تنظيف الأرضيات الصلبة، استخدم ملحق الأرضيات الصلبة.

- ضع فوهة الأرضية الصلبة على فوهات غسيل الأرضيات حتى تتعشق في مكانها.
- تشير الشفة المطاطية إلى الامام، وتشير شعيرات الفرشاة للخلف.

صورة إيضاحية J

تنظيف المفروشات

بحسب الاحتياج، استخدم فوهة غسيل الوسائد أو فوهة غسيل الفتحات لتنظيف الوسائد والمراتب على سبيل المثال.

- ضع فوهة غسيل الوسائد أو فوهة غسيل الفتحات على مقبض خرطوم الشفط حتى تتعشق في مكانها.

صورة إيضاحية K

صورة إيضاحية L

تركيب ملحقات للمكنسة الرطبة والجافة

1. لتنظيف الأرضية، قم بتوصيل أنابيب شفط الرش سويًا وتوصيلها بخرطوم الشفط، حيث يجب أن تتعشق جميع الأجزاء في مكانها بصوت مسموع.
2. صورة إيضاحية I
3. حرك الفوهة الأرضية على أنابيب شفط الرش.
4. صورة إيضاحية M
5. بحسب فرش الأرضية واحتياجات التنظيف، انتبه إلى التركيبات أو الإعدادات الصحيحة لفوهة الأرضية.

إرشاد

استخدم فوهة أرضية مع ملحقات

- لتنظيف سجاد الأرضية، استخدم الملحق الخاص بالسجاد.
- تنظيف الأسطح الجافة أو الأرضية الصلبة أو الماء - استخدم ملحق الخلط (شريط الفرشاة والشفة المطاطية).

صورة إيضاحية N

إرشاد

استخدم الفوهة الأرضية القابلة للضغط

- لا تستخدم لإزالة الأوساخ الجافة.
- لتنظيف سجاد الأرضيات، استخدم الوضع الذي تكون فيه شعيرات الفرشاة منكمشة من الأسفل.
- لتنظيف الأرضيات الصلبة، استخدم الوضع الذي تكون فيه شعيرات الفرشاة منكمشة من الأسفل.
- 4. لتنظيف الأثاث المنجد، مثلاً، حرك الوسائد أو فوهة الشقوق مباشرة على المقبض اليدوي لخرطوم الشفط.

صورة إيضاحية P

فك الملحقات

فصل ملحقات مكانس الشفط

1. أزل ملحق الأرضية الصلبة لفوهة غسيل الأرضية.
2. صورة إيضاحية J
3. اضغط على زر التحرير وافصل فوهة غسيل الأرضية عن أنابيب شفط الرش.
4. صورة إيضاحية I
5. اضغط على زر التحرير الموجود في فوهة الغسيل أو فوهة الشقوق وافصلها عن خرطوم الشفط.

صورة إيضاحية K

صورة إيضاحية L

فصل ملحقات المكنسة الجافة

1. فصل فوهة الأرضية عن أنبوب شفط الرش.
2. صورة إيضاحية M
3. اضغط على زر التحرير وافصل أنابيب شفط الرش.
4. فصل فوهة الوسائد أو فوهة الشقوق عن خرطوم الشفط.

صورة إيضاحية P

ملء خزان الماء النقي

تنبيه

قد يؤدي استخدام منظفات غير مناسبة إلى إتلاف الجهاز واستبعاد خدمات الضمان.

الرموز على الجهاز



يوجد ملصق على رف الجهاز يصف طريقة تنظيف الجهاز قبل تخزينه:

- 1 أطفئ الجهاز.
 - 2 أزل خزان الماء النقي.
 - 3 املا خزان الماء النقي بحوالي لتر من الماء النقي.
 - 4 تركيب خزان الماء النقي.
 - 5 اضغط على مفتاح الرش.
 - 6 صرف رذاذ الماء في الحوض.
- انظر أيضا الفصل **إنهاء التشغيل**

مواصفات الجهاز

يوجد اختلاف في المعدات اعتمادا على الطراز المحدد. يتم وصف المعدات المحددة على عبوة الجهاز. للأشكال، انظر صفحة الصور.

صورة إيضاحية A

- ① وصلة خرطوم الشفط
- ② وصلة خرطوم الرش
- ③ رأس الجهاز
- ④ مفتاح لرش الماء والمنظفات
- ⑤ مفتاح تشغيل / إيقاف للشفط
- ⑥ فتحة مقبض في رأس الجهاز
- ⑦ مقبض الحمل
- ⑧ زر تحرير خزان المياه النقية
- ⑨ خزان المياه النقية
- ⑩ التخزين، كابل وصلة الطاقة
- ⑪ كابل التيار الكهربائي المزود بقياس
- ⑫ وعاء
- ⑬ حامل لماسورة الشفط والملحقات
- ⑭ بكرات التوجيه (5x)
- ⑮ فلتر كيسى
- ⑯ فلتر خرطوشي
- ⑰ خرطوم شفط الرش مع ذراع الرش وزر القفل
- ⑱ أنابيب شفط الرش 2 × 0.5 م (2x)
- ⑲ فوهة أرضية للغسيل مع تركيب أرضى صلب
- ⑳ ** فوهة وسادة الغسيل
- ㉑ ** فوهة شقوق الغسيل
- ㉒ ** مشابك الفوهة الأرضية مع تركيبية للسجاد وللأرضية الصلبة للكس الرطب والجاف
- ㉓ ** فوهة للمفروشات من أجل الكس الجاف

إرشادات عامة

- اقرأ دليل التشغيل الأصلي هذا وإرشادات السلامة المرفقة قبل استخدام الجهاز لأول مرة. ثم تصرف طبقاً لذلك.
- احتفظ بالكتيبين للاستخدام لاحقاً أو تسليمهما للمالك اللاحق.
- قد يؤدي عدم مراعاة دليل التشغيل إلى إلحاق أضرار بالجهاز وتعرض المستخدم والأشخاص الآخرين إلى مخاطر.
- أبلغ البائع فور وقوع أضرار جراء النقل.
- عند إخراج الجهاز من العبوة، تحقق من محتويات العبوة بحثاً عن أية ملحقات مفقودة أو تلفيات.

الاستخدام المطابق للتعليمات

- استخدم الجهاز للاستعمال المنزلي فقط.
- تم تصميم الجهاز للاستخدام كمنظف بالشفط الرذاذي للتنظيف الوقائي أو التنظيف الأساسي لمفروشات الأرضيات مع تأثير التنظيف العميق وفقاً للاوصاف وتعليمات السلامة الواردة في دليل التشغيل هذا.
- مع ملحق الأرضية الصلب لفوهة أرضية الشفط (مضمنة في التجهيزات الموردة)، يمكن أيضاً تنظيف الأرضيات الصلبة.
- مع الملحقات المناسبة (مضمنة في التجهيزات الموردة)، يمكن استخدام الجهاز أيضاً كمكسنة جافة ورطبة.

حماية البيئة

- المواد المستخدمة في التغليف قابلة لإعادة التدوير. يرجى التخلص من مواد التغليف بطريقة تحافظ على البيئة.
- تحتوي الأجهزة الكهربائية والإلكترونية على مواد قيمة قابلة لإعادة التدوير وغالباً ما تحتوي أيضاً على مكونات مثل البطاريات أو المراكمت أو الزيوت والتي قد تشكل خطورة على صحة الإنسان والبيئة في حالة التعامل معها بشكل غير صحيح أو إذا تم التخلص منها بصورة خاطئة. إلا أن هذه المكونات ضرورية لتشغيل الجهاز بصورة سليمة. لا يجوز التخلص من الأجهزة المميزة بهذا الرمز مع النفايات المنزلية.

إرشادات حول مواد المحتويات (REACH)

تجد المعلومات الحالية حول المحتويات على الموقع: www.kaercher.de/REACH

خدمة العملاء

في حالة وجود أسئلة سوف يقوم فرع شركتنا KÄRCHER بتقديم المساعدة لكم بكل سرور.

الملحقات التكميلية وقطع الغيار

استخدام الملحقات التكميلية الأصلية وقطع الغيار الأصلية فقط، والتي تضمن تشغيل الجهاز بشكل آمن وخالي من الاختلالات. تجد المعلومات الخاصة بالملحقات التكميلية وقطع الغيار على الموقع www.kaercher.com.

محتوى التسليم

محتوى تسليم الجهاز مصور على العبوة. تأكد من وجود جميع محتويات العبوة عند فتحها. وفي حالة نقص أية ملحقات تكميلية أو اكتشاف أي تلف بها ناتج عن عملية النقل، يرجى إخطار البائع.



THANK YOU!
MERCI! DANKE! ¡GRACIAS!



Registrieren Sie Ihr Produkt und profitieren Sie von vielen Vorteilen.

Register your product and benefit from many advantages.

Enregistrez votre produit et bénéficiez de nombreux avantages.

Registre su producto y aproveche de muchas ventajas.

www.kaercher.com/welcome



Bewerten Sie Ihr Produkt und sagen Sie uns Ihre Meinung.

Rate your product and tell us your opinion.

Évaluer votre produit et dites-nous votre opinion.

Reseñe su producto y díganos su opinión.



www.kaercher.com/dealersearch

Alfred Kärcher SE & Co. KG

Alfred-Kärcher-Str. 28-40

71364 Winnenden (Germany)

